

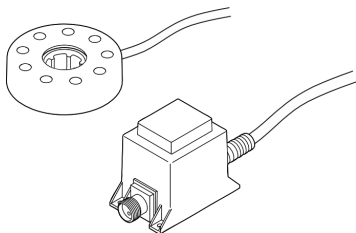

DE Gebrauchsanleitung
EN Operating instructions
FR Notice d'emploi
NL Gebruiksaanwijzing
ES Instrucciones de uso
PT Instruções de uso
IT Istruzioni d'uso
DA Brugsanvisning
NO Bruksanvisning
SV Bruksanvisning
FI Käyttöohje
HU Használati útmutató
PL Instrukcja użytkowania
CS Návod k použití
SK Návod na použitie
SL Navodila za uporabo
HR Uputa o upotrebi
RO Instrucțiuni de folosință
BG Упътване за употреба
UK Посібник з експлуатації
RU Руководство по эксплуатации

PondoStar LED Ring Compact





A

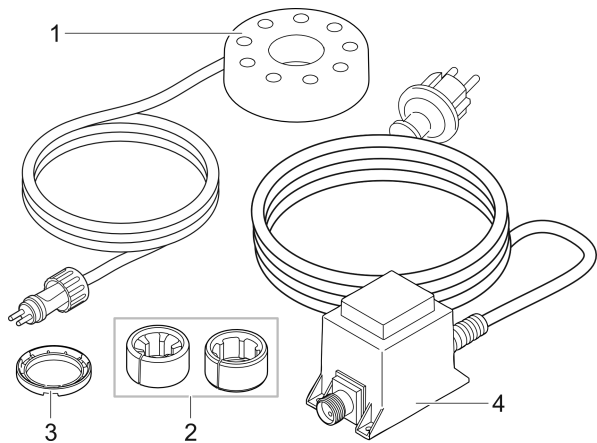

PSR0040



B

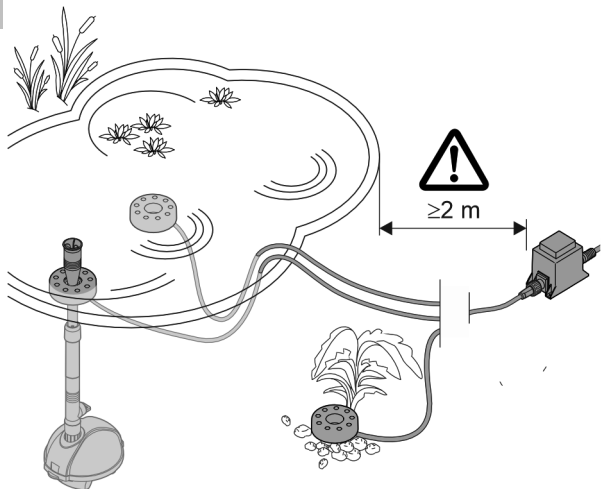

PSR0041



C

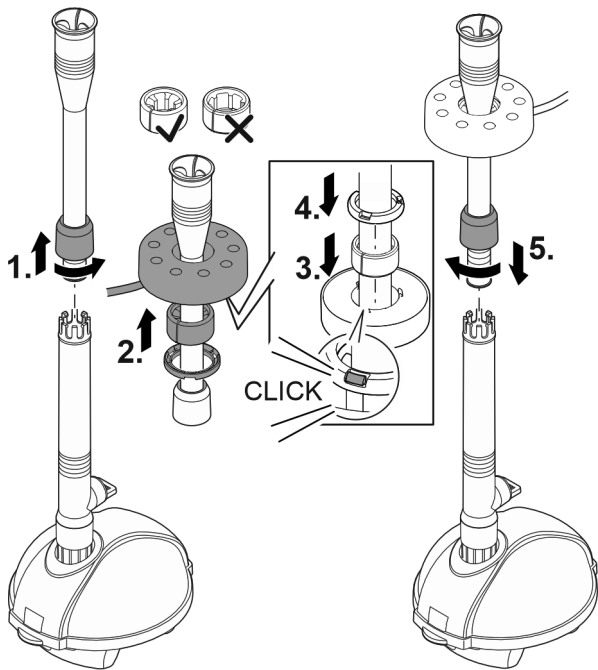



D

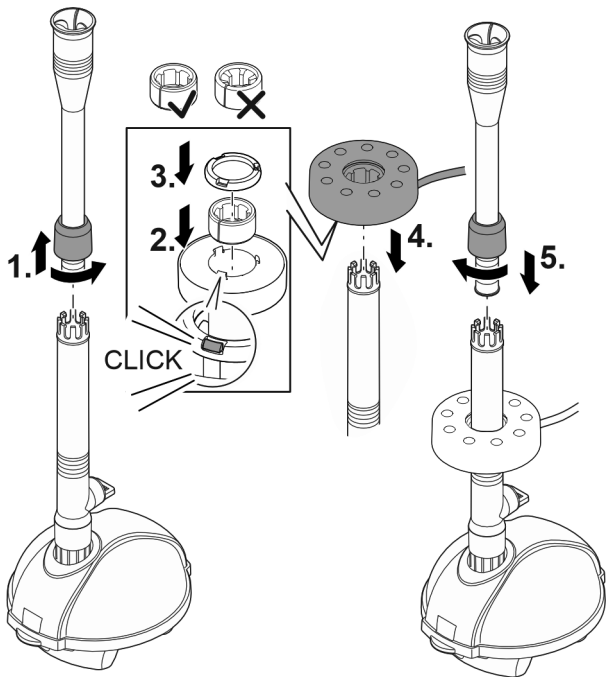

PSR0046



E

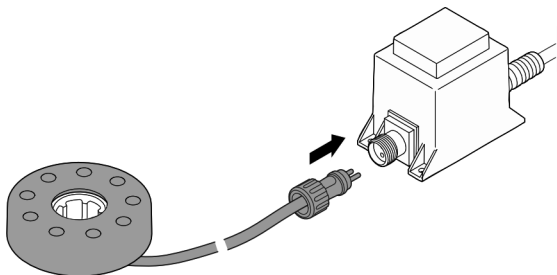

PSR0042

Original-Anleitung. Die Anleitung gehört zum Gerät und muss bei Weitergabe des Geräts stets mitgegeben werden.

⚠ WARNUNG

- ▶ Trennen Sie alle elektrischen Geräte im Wasser vom Stromnetz, bevor Sie ins Wasser greifen. Andernfalls drohen schwere Verletzungen oder Tod durch Stromschlag.
 - ▶ Dieses Gerät kann von Kindern ab 8 Jahren und darüber sowie von Personen mit verringerten physischen, sensorischen oder mentalen Fähigkeiten oder Mangel an Erfahrung und Wissen benutzt werden, wenn sie beaufsichtigt oder bezüglich des sicheren Gebrauchs des Gerätes unterwiesen wurden und die daraus resultierenden Gefahren verstehen. Kinder dürfen nicht mit dem Gerät spielen. Reinigung und Benutzerwartung dürfen nicht von Kindern ohne Beaufsichtigung durchgeführt werden.
-

Sicherheitshinweise

Elektrischer Anschluss

- Für die Elektroinstallation im Außenbereich gelten spezielle Vorschriften. Die Elektroinstallation darf nur von einer Elektrofachkraft ausgeführt werden.
 - Die Elektrofachkraft ist aufgrund ihrer fachlichen Ausbildung, Kenntnisse und Erfahrungen qualifiziert und darf Elektroinstallationen im Außenbereich durchführen. Sie kann mögliche Gefahren erkennen und beachtet die regionalen und nationalen Normen, Vorschriften und Bestimmungen.
 - Bei Fragen und Problemen wenden Sie sich an eine Elektrofachkraft.
- Schließen Sie das Gerät nur an, wenn die elektrischen Daten von Gerät und Stromversorgung übereinstimmen.
- Schließen Sie das Gerät nur an einer vorschriftsmäßig installierten Steckdose an.
- Das Gerät muss über eine Fehlerstrom-Schutzeinrichtung (RCD) mit einem Bemessungsfehlerstrom von maximal 30 mA abgesichert sein.
- Verlängerungsleitungen und Stromverteiler (z. B. Steckdosenleisten) müssen für die Verwendung im Freien geeignet sein (spritzwassergeschützt).
- Schützen Sie offene Stecker und Buchsen vor Feuchtigkeit.

Sicherer Betrieb

- Gerät nur mit dem im Lieferumfang enthaltenen Trafo betreiben.
- Verwenden Sie das Gerät nicht, wenn elektrische Leitungen oder Gehäuse beschädigt sind.
- Netzteil bzw. Trafo und Steckverbindungen sind nur regen- und spritzwassergeschützt und nicht wasserdicht. Sie dürfen niemals im Wasser liegen.
- Entsorgen Sie das Gerät, wenn seine Netzanschlussleitung beschädigt ist. Die Netzanschlussleitung kann nicht ersetzt werden.
- Tragen oder ziehen Sie das Gerät nicht an der elektrischen Leitung.
- Verlegen Sie Leitungen so, dass sie vor Beschädigungen geschützt sind und dass niemand darüber fallen kann.
- Nehmen Sie niemals technische Änderungen am Gerät vor.
- Führen Sie nur die Arbeiten am Gerät durch, die in dieser Anleitung beschrieben sind.
- Verwenden Sie nur Original-Ersatzteile und -Zubehör.

Bestimmungsgemäße Verwendung

Verwenden Sie das in dieser Anleitung beschriebene Produkt ausschließlich wie folgt:

- Für den Einsatz über und unter Wasser.
- Unter Einhaltung der technischen Daten. (→ Technische Daten)

Produktbeschreibung

Übersicht









<input type="checkbox"/> A	PondoStar LED Ring Compact
1	LED Ring Compact
2	Adapter zur Montage an einer Düsenverlängerung <ul style="list-style-type: none"> • Adapter ø 16 mm • Adapter ø 22 mm
3	Klemmring zur Fixierung des Adapters am LED Ring Compact
4	Trafo zur Stromversorgung

Eigenschaften

PondoStar LED Ring Compact ist eine dekorative Beleuchtung für den Gartenbereich.

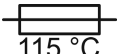
- Geeignet für die Montage an einer Düsenverlängerung (zum Beispiel PondoVario 750/1000/1500/2500/3500).
- Vielseitige Möglichkeiten der Aufstellung im Garten oder im Gartenteich.

Beschreibung produktspezifischer Symbole

IP68		Das Gerät ist staubdicht und geschützt gegen dauerndes Untertauchen bis 2 m Wassertiefe.
IP44		Das Gerät ist staubdicht und geschützt gegen Spritzwasser.
		Das Gerät entspricht der Schutzklasse II und ist geschützt durch eine doppelte oder verstärkte Isolierung.
		Das Gerät entspricht der Schutzklasse III. Betreiben Sie das Gerät nur mit einer Sicherheitskleinspannung.
		Der Trafo ist ein Sicherheitstransformator, der sekundärseitig eine Sicherheitskleinspannung liefert.
		Schmelzsicherung, löst aus bei einer Gerätetemperatur von 115 °C.
LED Klasse 1		Blicken Sie nicht direkt in die Strahlenquelle.
		Entsorgen Sie das Gerät nicht mit dem normalen Hausmüll.
		Lesen Sie die Gebrauchsanleitung.

Aufstellen und Anschließen

B

- Vielseitige Aufstellung, z. B. im Garten, Gartenteich oder Zierbrunnen. Verbinder und Adapter werden nicht benötigt.
 - Geeignet zur Montage am Düsenrohr einer Wasserspielpumpe.
(→ Montage an Düsenverlängerung)
- Positionieren Sie den Trafo mindestens 2 m vom Teichrand entfernt.
- Gerät so positionieren, dass es für niemanden eine Gefahr darstellt.

Montage an Düsenverlängerung

C, D

Zur Befestigung an einer Düsenverlängerung wird der Verbinder und ein Adapter benötigt. Welcher Adapter benötigt wird, ist abhängig vom Durchmesser der Düsenverlängerung.

So gehen Sie vor:

1. Den gewünschten Adapter von unten in den LED Ring setzen und bis zum Anschlag in den LED Ring drücken.
2. Den Klemmring aufsetzen und drücken, bis die drei Rasthaken im Klemmring einrasten.
 - Der Adapter ist durch den Klemmring fixiert.

Gerät anschließen

E

- Verbinden Sie die Anschlussleitung des LED-Leuchtrings mit der Buchse am Netzteil und ziehen Sie die Überwurfmutter handfest an.

Inbetriebnahme

HINWEIS

Gerät wird zerstört, wenn es mit einem Dimmer betrieben wird. Es enthält empfindliche elektrische Bauteile.

- ▶ Gerät nicht an eine dimmbare Stromversorgung anschließen.

-
- **Einschalten:** Stecken Sie den Netzstecker in die Steckdose.
 - Das Gerät schaltet sich sofort ein.
 - **Ausschalten:** Ziehen Sie den Netzstecker aus der Steckdose.

Reinigung und Wartung

Reinigen Sie das Gerät bei Bedarf mit klarem Wasser und mit einer weichen Bürste.

- Steckerverbindungen vor Feuchtigkeit schützen.

Technische Daten

Beschreibung		PondoStar LED Ring Compact			
Trafo	Primär	Bemessungsspannung	V AC	230	
		Netzfrequenz	Hz	50	
		Max. Leistungsaufnahme	VA	3,6	
	Sekundär	Ausgangsspannung	V AC	12	
		Frequenz Ausgangsspannung	Hz	50	
		Max. Ausgangsleistung	W	3	
Schutzart				IP 44	
Länge Netzkabel		m		2	
Gewicht		kg		0,45	
LED-Leuchtring	Anschlussspannung		V AC	12	
	Max. Leistungsaufnahme		W	1	
	Lichtstrom		lm	35	
	Farbtemperatur		K	3000	
	LED-Klasse			1	
	Schutzart				IP 68
	Maximale Tauchtiefe		m		2
	Länge Anschlussleitung zum Trafo		m		8
	Abmessungen	Durchmesser		mm	77
		Höhe		mm	25
Gewicht		kg		0,8	

Entsorgung

HINWEIS

Dieses Gerät darf nicht als Hausmüll entsorgt werden.

- ▶ Entsorgen Sie das Gerät über das dafür vorgesehene Rücknahmesystem.
- ▶ Bei Fragen wenden Sie sich an Ihr örtliches Entsorgungsunternehmen. Dort erhalten Sie Informationen über die ordnungsgemäße Entsorgung des Geräts.
- ▶ Machen Sie das Gerät durch Abschneiden der Kabel unbrauchbar.

Original manual. This manual belongs with the unit and must always be passed on together with the unit.

 **WARNING**

- ▶ Disconnect all electrical devices in the water from the power supply before reaching into the water. Otherwise there is a risk of severe injuries or death by electrocution.
 - ▶ This unit can be used by children aged 8 and above and by persons with reduced physical, sensory or mental capabilities or lack of experience and knowledge if they are supervised or have been instructed on how to use the unit in a safe way and they understand the hazards involved. Do not allow children to play with the unit. Only allow children to carry out cleaning and user maintenance under supervision.
-

Safety information

Electrical connection

- Special regulations apply for electrical installation in outdoor spaces. Only a qualified electrician may perform the electrical installation.
 - The qualified electrician has the necessary professional training, knowledge and experience to perform electrical installation in outdoor spaces. The electrician can detect potential dangers and knows how to adhere to regional and national standards, regulations and directives.
 - For your own safety, please consult a qualified electrician.
- Only connect the unit if the electrical data of the unit and the power supply match.
- Only plug the unit into a correctly installed outlet.
- The device is to be supplied through a residual current device (RCD) having a rated residual operating current not exceeding 30 mA.
- Extension cables and power distributors (e.g. outlet strips) must be suitable for outdoor use (splash-proof).
- Protect open plugs and sockets from moisture.

Safe operation

- Only operate the unit with the supplied transformer.
- Do not use the unit, if electrical lines or the housing are damaged.
- The power pack or transformer and plug connections are only protected from rain and splash water, they are not waterproof. Ensure that they are never placed in water.
- The supply cord cannot be replaced. If the cord is damaged, the appliance should be scrapped.
- Do not carry or pull the unit by its power cable.
- Route lines in such a way that they are protected from damage and do not present a tripping hazard.
- Never carry out technical changes to the unit.
- Only carry out work on the unit that is described in this manual.
- Only use original spare parts and accessories.

Intended use

Only use the product described in this manual as follows:

- For use above and under water.
- While adhering to the technical specifications. (→ Technical data)

Product Description

Overview









<input type="checkbox"/> A	PondoStar LED Ring Compact
1	LED Ring Compact
2	Adapter for installation on a nozzle extension <ul style="list-style-type: none"> • Adapter ø 16 mm • Adapter ø 22 mm
3	Clamping ring for fastening the adapter on the LED Ring Compact
4	Transformer for power supply

Properties

PondoStar LED Ring Compact is a decorative lighting system for garden areas.

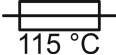
- Suitable for installation on a nozzle extension (for instance PondoVario 750/1000/1500/2500/3500).
- Diverse installation options in gardens or garden ponds.

Description of product-specific symbols

IP68 	The unit is dust-tight and protected against the results of permanent immersion in water to a depth of 2 m.
IP44	The unit is dust-tight and protected against splash water.
	The unit has protection rating II and is protected by double or reinforced insulation.
	The unit has protection rating III. Only operate the unit with safety-low voltage.
	The transformer is a safety transformer supplying safety-low voltage on the secondary side.
	Fusible cut-out, triggered at a device temperature of 115 °C.
LED class 1	Do not look directly into the beam source.
	Do not dispose of the unit with normal household waste.
 	Read the operating instructions.

Installation and connection

B

- Diverse installation options, e.g. in gardens, garden ponds or decorative fountains. Connectors and adapters are not required.
 - Suitable for installation on the nozzle pipe of a fountain pump.
(→ Installation on nozzle extension)
- Position the transformer at least 2 m from the edge of the pond.
- Position the unit in such a way that it does not present a hazard to anyone.

Installation on nozzle extension

C, D

The connector and an adapter are required for fastening the unit on a nozzle extension. The diameter of the nozzle extension determines which adapter is required.

How to proceed:

1. Insert the desired adapter in the LED ring from below and push it all the way into the LED ring.
2. Position the clamping ring and push until the three hooks engage in the clamping ring.
 - The adapter is fastened in place by the clamping ring.

Connect the unit

E

- Connect the connection cable of the LED light ring with the socket on the power pack and hand-tighten the union nut.

Commissioning/start-up

NOTE

The unit will be destroyed if it is operated with a dimmer. It contains sensitive electrical components.

- ▶ Do not connect the unit to a dimmable power supply.

-
- **Switching on:** Plug the power plug into the outlet.
 - The unit switches on immediately.
 - **Switching off:** Pull the power plug from the outlet.

Maintenance and cleaning

If necessary, clean the unit with clear water using a soft brush.

- Protect the plug connection from moisture.

Technical data

Description		PondoStar LED Ring Compact		
Transformer	Primary	Rated voltage	V AC	230
		Mains frequency	Hz	50
		Max. power consumption	VA	3.6
	Secondary	Output voltage	V AC	12
		Output voltage frequency	Hz	50
		Max. power output	W	3
Protection type			IP 44	
Length of power cable		m	2	
Weight		kg	0.45	
LED light ring	Connection voltage		V AC	12
	Max. power consumption		W	1
	Light flux		lm	35
	Colour temperature		K	3000
	LED class			1
	Protection type			IP 68
	Maximum submersion depth		m	2
	Transformer connection cable length		m	8
	Dimensions	Diameter	mm	77
		Height	mm	25
	Weight		kg	0.8

Disposal

NOTE

Do not dispose of this unit with household waste.

- ▶ Dispose of the unit by using the return system provided for this purpose.
- ▶ Should you have questions, please contact your local disposal company. They will give you information on how to correctly dispose of the unit.
- ▶ Render the unit unusable by cutting the cables.

Traduction de la notice d'emploi d'origine. La notice d'emploi fait partie de l'appareil et doit par conséquent lui être toujours jointe lorsqu'il est transféré.

 **AVERTISSEMENT**

- ▶ Débrancher tous les appareils électriques immergés avant de pénétrer dans l'eau afin de prévenir tout risque de blessures ou un danger de mort par électrocution.
 - ▶ Dans le cas où cet appareil serait utilisé par des mineurs de moins de 8 ans ainsi que par des personnes souffrant d'un handicap mental ou plus généralement par des personnes manquant d'expérience, un adulte averti devra être présent, qui renseignera le mineur ou la personne fragilisée concernée sur le bon emploi de ce matériel. Les enfants ne doivent pas jouer avec cet appareil. Ne pas laisser un enfant sans surveillance pour le nettoyage ou l'entretien.
-

Consignes de sécurité

Raccordement électrique

- Des dispositions particulières s'appliquent aux installations électriques en extérieur. Seul un électricien qualifié peut réaliser l'installation électrique.
 - En raison de sa formation professionnelle, de ses connaissances et de son expérience, l'électricien qualifié possède les connaissances nécessaires et a le droit de réaliser des installations électriques en extérieur. Il est capable d'identifier d'éventuels dangers et respecte les normes, règlements et dispositions régionaux et nationaux en vigueur.
 - En cas de questions et de problèmes, prière de vous adresser à un électricien qualifié.
- Ne brancher l'appareil que lorsque les caractéristiques électriques de l'appareil et de l'alimentation correspondent.
- Ne branchez l'appareil que sur une prise de courant installée conformément aux prescriptions.
- L'appareil doit être protégé par un dispositif de protection à courant différentiel-résiduel (RCD) avec un courant différentiel assigné de 30 mA maximum.
- Les câbles de rallonge et le distributeur de courant (p. ex. blocs multiprises) doivent être conçus pour une utilisation en extérieur (protégé contre les projections d'eau).
- Protégez les fiches et les douilles ouvertes contre l'humidité.

Exploitation sécurisée

- Utiliser l'appareil uniquement avec le transformateur fourni.
- Ne pas utiliser l'appareil en cas d'endommagement des câbles électriques ou du boîtier.
- Le bloc d'alimentation ou le transformateur et les connecteurs ne sont protégés que contre la pluie et les projections d'eau et ne sont pas étanches. Ils ne doivent jamais être installés dans l'eau.
- Jetez l'appareil si son câble de raccordement au secteur est endommagé. Le câble de raccordement au secteur ne peut pas être remplacé.
- Ne pas soulever ni tirer l'appareil par le câble électrique.
- Poser les câbles de manière à éviter tout risque d'endommagement et de trébuchement.
- Ne jamais procéder à des modifications techniques sur l'appareil.
- Exécuter des travaux sur l'appareil uniquement si ces derniers sont décrits dans la notice d'emploi.
- N'utiliser que des pièces de rechange et des accessoires d'origine.

Utilisation conforme à la finalité

Utilisez le produit décrit dans cette notice uniquement de la manière suivante :

- Pour une utilisation au dessus de l'eau et sous l'eau.
- Dans le respect des caractéristiques techniques. (→ Caractéristiques techniques)

Description du produit

Vue d'ensemble







<input type="checkbox"/> A	PondoStar LED Ring Compact
1	Anneau LED compact
2	Adaptateur pour montage sur une allonge d'ajutage <ul style="list-style-type: none"> • Adaptateur ø 16 mm • Adaptateur ø 22 mm
3	Bague de serrage pour fixer l'adaptateur à l'anneau LED compact
4	Transformateur pour l'alimentation électrique

Propriétés

PondoStar LED Ring Compact est un éclairage décoratif pour jardin.

- Convient pour le montage sur une allonge d'ajutage (par ex. PondoVario 750/1000/1500/2500/3500).
- Possibilités d'installation polyvalentes dans le jardin ou dans l'étang de jardin.

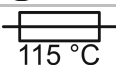
Description des symboles propres au produit

IP68 	L'appareil est étanche à la poussière et protégé contre l'immersion continue jusqu'à 2 m de profondeur d'eau.
IP44	L'appareil est étanche à la poussière et protégé contre les projections d'eau.
	L'appareil est conforme à la classe de protection II et est protégé par une isolation double ou renforcée.
	L'appareil est conforme à la classe de protection III. Utilisez l'appareil uniquement avec une basse tension de sécurité.
	Le transformateur est un dispositif de sécurité qui fournit une très basse tension de sécurité sur le côté secondaire.
	Fusible, se déclenche à une température de l'appareil de 115 °C.
LED Classe 1	Ne regardez pas directement la source de rayonnement.
	Ne jetez pas l'appareil avec les déchets ménagers courants.
	Lire la notice d'emploi.

Mise en place et raccordement

B

- Installation polyvalente, par ex. jardin, étang de jardin ou fontaine ornementale. Connecteur et adaptateur ne sont pas nécessaires.
 - Convient pour le montage sur le tuyau d'ajutage d'une pompe de jeu d'eau. (→ Montage sur allonge d'ajutage)
- Placez le transformateur à au moins 2 m du bord du bassin.
- Positionner l'appareil de telle sorte qu'il ne représente un danger pour personne.

Montage sur allonge d'ajutage

C, D

Le connecteur et l'adaptateur sont nécessaires pour la fixation sur une rallonge d'ajutage. L'adaptateur nécessaire dépend du diamètre de l'allonge d'ajutage.

Voici comment procéder :

1. Placez l'adaptateur souhaité dans l'anneau LED par le bas et enfoncez-le jusqu'à la butée dans l'anneau LED.
2. Placez la bague de serrage et appuyez jusqu'à ce que les trois crochets d'arrêt s'enclenchent dans la bague de serrage.
 - L'adaptateur est fixé par la bague de serrage.

Raccordement de l'appareil

E

- Branchez le câble de raccordement de l'anneau lumineux LED sur la prise du bloc d'alimentation et serrez l'écrou-raccord à la main.

Mise en service

REMARQUE

L'appareil est détérioré lorsqu'il est utilisé avec un variateur. Il contient des composants électriques fragiles.

▶ Ne pas raccorder l'appareil à une alimentation en courant avec variateur.

- **Mettre en circuit** : brancher la fiche secteur dans la prise de courant.
 - L'appareil se met immédiatement en marche.
- **Mettre hors circuit** : retirer la fiche secteur de la prise de courant.

Nettoyage et entretien

Nettoyez l'appareil au besoin à l'eau claire et en utilisant une brosse douce.

- Protéger les raccordements à fiche contre l'humidité.

Caractéristiques techniques

Description			PondoStar anneau LED compact	
Transformateur	Primaire	Tension assignée	V CA 230	
		Fréquence du réseau	Hz 50	
		Puissance absorbée max.	VA 3,6	
	Secondaire	Tension de sortie	V CA 12	
		Fréquence de la tension de sortie	Hz 50	
		Puissance max. de sortie	W 3	
Indice de protection			IP 44	
Longueur du câble secteur		m 2		
Poids		kg 0,45		
Anneau lumineux LED	Tension de raccordement		V CA 12	
	Puissance absorbée max.		W 1	
	Flux lumineux		lm 35	
	Température de couleur		K 3000	
	Classe LED		1	
	Indice de protection			IP 68
	Profondeur d'immersion maximale		m 2	
	Longueur du câble de raccordement au transformateur		m 8	
	Dimensions	Diamètre	mm 77	
		Hauteur	mm 25	
Poids		kg 0,8		

Recyclage

REMARQUE

Il est interdit d'éliminer cet appareil avec les déchets ménagers.

- ▶ Mettre l'appareil au rebut par le biais du système de reprise prévu à cet effet.
- ▶ Prenez contact avec votre entreprise locale de traitement des déchets si vous avez des questions. Elle vous fournira les informations relatives à l'élimination réglementaire de l'appareil.
- ▶ Mettez l'appareil hors d'usage en sectionnant les câbles.

Originele handleiding. De handleiding behoort bij het apparaat en moet bij doorgeven van het apparaat steeds meegegeven worden.

⚠ WAARSCHUWING

- ▶ Ontkoppel alle elektrische apparaten in het water van het voedingsnet, voordat u in het water grijpt. Anders bestaat gevaar voor ernstig of dodelijk letsel door elektrische schokken.
 - ▶ Dit apparaat kan worden gebruikt door kinderen vanaf 8 jaar en daarnaast door personen met verminderde fysieke, sensorische of mentale vermogens of een gebrek aan ervaring en kennis, mits zij onder toezicht staan of geïnstrueerd werden over het veilige gebruik van het apparaat en de gevaren begrijpen, die hiermee samenhangen. Kinderen mogen niet met het apparaat spelen. Reiniging en onderhoud door de gebruiker mogen niet worden uitgevoerd door kinderen, die niet onder toezicht staan.
-

Veiligheidsinstructies

Elektrische aansluiting

- Voor de elektrische installatie in de openlucht gelden speciale voorschriften. De elektrische installatie mag uitsluitend door een professionele elektricien uitgevoerd worden.
 - De professionele elektricien is krachtens zijn professionele opleiding, kennis en ervaring gekwalificeerd en mag elektrische installaties in de openlucht uitvoeren. Hij of zij kan mogelijke gevaren herkennen en leeft de regionale en nationale normen, voorschriften en bepalingen na.
 - Neem voor uw eigen veiligheid in geval van vragen of problemen contact op met een elektricien.
- Sluit het apparaat alleen aan, wanneer de elektrische gegevens van het apparaat en de voeding overeenkomen.
- Gebruik het apparaat uitsluitend op een volgens de voorschriften geïnstalleerde contactdoos.
- Het apparaat moet beveiligd zijn via een aardlekschakelaar (RCD) met een vastgestelde lekstroom van maximaal 30 mA.
- Verlengkabels en stroomverdelers (bijv. stekkerdelen) moeten voor het gebruik buitenshuis geschikt zijn (spatwaterbestendig).
- Bescherm open stekkers en stopcontacten tegen vocht.

Veilig gebruik

- Apparaat alleen gebruiken in combinatie met de meegeleverde trafo.
- Gebruik het apparaat niet als elektrische snoeren of behuizing beschadigd zijn.
- Netvoeding/trafo en steekverbindingen zijn alleen beschermd tegen regen en spatten en niet waterdicht. Ze mogen nooit onder water liggen.
- Voer het apparaat niet af als de stroomkabel beschadigd is. De stroomkabel kan niet worden vervangen.
- Het apparaat niet aan de elektrische leiding dragen of aan de leiding trekken.
- Installeer de leidingen zodanig, dat deze tegen beschadigingen zijn beschermd en niemand erover kan struikelen.
- Breng nooit technische veranderingen aan het apparaat aan.
- Voer uitsluitend die werkzaamheden aan het apparaat uit die in deze gebruiksaanwijzing zijn beschreven.
- Gebruik uitsluitend originele reserveonderdelen en origineel toebehoren.

Beoogd gebruik

Gebruik het in deze gebruiksaanwijzing beschreven product uitsluitend op de volgende manier:

- Voor gebruik boven en onder water.
- Met in achtneming van deze technische gegevens. (→ Technische gegevens)

Productbeschrijving

Overzicht





<input type="checkbox"/> A	PondoStar LED Ring Compact
1	LED-ring compact
2	Adapter voor montage van een sproeikopverlenging <ul style="list-style-type: none"> • Adapter ø 16 mm • Adapter ø 22 mm
3	Klemring voor het fixeren van de adapter op de LED-ring compact
4	Transformator voor de stroomvoorziening

Eigenschappen

PondoStar LED Ring Compact is een decoratieve verlichting voor in de tuin.

- Geschikt voor montage aan een sproeikopverlenging (bijvoorbeeld Pondo-Vario 750/1000/1500/2500/3500).
- Veelzijdige mogelijkheden voor gebruik in de tuin of in de tuinvijver.

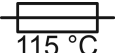
Beschrijving productspecifieke symbolen

IP68  2.0 m	Het apparaat is stofdicht en beschermd tegen langdurig onderdompelen tot 2 m diep water.
IP44	Het apparaat is stofdicht en beschermd tegen spatwater.
	Het apparaat voldoet aan beschermingsklasse II en is beschermd door een dubbele of versterkte isolatie.
	Het apparaat voldoet aan beschermingsklasse III. Gebruik het apparaat alleen met een extra veiligheidslaagspanning.
	De transformator is een veiligheidstransformator, die een veiligheidslaagspanning levert aan de secundaire zijde.
 115 °C	Smeltzekering, wordt geactiveerd bij een apparaattemperatuur van 115 °C.
LED-klasse 1	Kijk niet direct in de lichtbron.
	Voer het apparaat niet af met het normale huisvuil.
	Lees de gebruikershandleiding.

Plaatsen en aansluiten

B

- Geschikt voor heel veel plekken, bijv. in de tuin, tuinvijver of sierfontein.. Verbinder en adapter zijn niet nodig.
 - Geschikt voor montage aan de sproeibuis van een vijverpomp. (→ Montage aan sproeikopverlenging)
- Plaats de transformator op minstens 2 meter van de vijverrand.
- Plaats het apparaat zodanig, dat het voor niemand een gevaar kan opleveren.

Montage aan sproeikopverlenging

C, D

Voor bevestiging aan een sproeikopverlenging heeft u de verbinder en een adapter nodig. Welke adapter u nodig heeft, hangt af van de diameter van de sproeikopverlenging.

Zo gaat u te werk:

1. De gewenste adapter van onderaf in de LED-ring plaatsen en tot aan de aanslag in de LED-ring drukken.
2. De klemring plaatsen en indrukken tot de drie borghaken in de klemring vastklikken.
 - De adapter is gefixeerd door de klemring.

Apparaat aansluiten

E

- Verbind de aansluitkabel van de LED-verlichtingsring met de bus op de voeding en draai de wartelmoer handvast aan.

Ingebruikname

OPMERKING

Apparaat wordt onherstelbaar beschadigd als deze met een dimmer wordt gebruikt. Het bevat gevoelige elektrische componenten.

- ▶ Sluit het apparaat niet aan op een dimbare voeding.

- **Inschakelen:** Steek de netstekker in het stopcontact.
 - Het apparaat schakelt onmiddellijk aan.
- **Uitschakelen:** Trek de netstekker uit het stopcontact.

Reiniging en onderhoud

Reinig het apparaat indien nodig met kraanwater en een zachte borstel.

- Stekkerverbindingen tegen vocht beschermen.

Technische gegevens

Omschrijving		PondoStar LED-ring compact		
Trafa	Primair	Nominale spanning	V AC	230
		Netfrequentie	Hz	50
		Maximaal opgenomen vermogen	VA	3,6
	Secundair	Uitgangsspanning	V AC	12
		Frequentie uitgangsspanning	Hz	50
		Max. uitgangsvermogen	W	3
Beschermingsgraad			IP 44	
Lengte netspanningskabel		m	2	
Gewicht		kg	0,45	
LED-verlichtingsring	Aansluitspanning		V AC	12
	Maximaal opgenomen vermogen		W	1
	Lichtstroom		lm	35
	Kleurtemperatuur		K	3000
	LED-klasse			1
	Beschermingsgraad			IP 68
	Maximale duikdiepte		m	2
	Lengte aansluitkabel naar de transformator		m	8
	Afmetingen	Diameter	mm	77
		Hoogte	mm	25
Gewicht		kg	0,8	

Afvoer van het afgedankte apparaat

OPMERKING

Dit apparaat niet met het huishoudelijk afval afvoeren.

- ▶ Verwijder het apparaat via het daartoe bedoelde retourstelsel.
- ▶ Als u vragen heeft, neem dan contact op met uw plaatselijke afvalverwerkingsbedrijf. Hier kunt u informatie inwinnen over het afvoeren van het apparaat conform de voorschriften.
- ▶ Maak het apparaat, door het afsnijden van de kabels, onbruikbaar.

Instrucciones originales. Las instrucciones pertenecen al equipo y siempre se tienen que entregar junto con el equipo a la otra persona.

 **ADVERTENCIA**

- ▶ Separe todos los equipos eléctricos que se encuentran en el agua de la red de corriente antes de tocar el agua. De lo contrario existe riesgo de lesiones graves o muerte por choque eléctrico.
 - ▶ Este equipo puede ser utilizado por niños a partir de 8 años y mayores así como por personas con capacidades físicas, sensoriales o mentales reducidas o que no dispongan de la experiencia y los conocimientos necesarios, si se les supervisan o instruyen sobre el uso seguro del equipo y los peligros resultantes. Los niños no deben jugar con el equipo. Está prohibido que los niños ejecuten la limpieza y el mantenimiento sin supervisión.
-

Indicaciones de seguridad

Conexión eléctrica

- Para la instalación eléctrica en el exterior se aplican prescripciones especiales. Sólo un electricista especializado puede ejecutar la instalación eléctrica.
 - El electricista especializado está cualificado por su formación profesional, conocimientos y experiencias, y facultado para realizar instalaciones eléctricas en el exterior. El electricista especializado puede reconocer posibles peligros y cumple las normas, prescripciones y disposiciones regionales y nacionales.
 - En caso de preguntas y problemas póngase en contacto con un electricista especializado.
- Conecte el equipo sólo cuando los datos eléctricos del equipo coinciden con los datos de la alimentación de corriente.
- Conecte el aparato únicamente a una toma de corriente correctamente instalada.
- La unidad debe estar protegida por un dispositivo de corriente residual (RCD) con una corriente residual nominal máxima de 30 mA.
- Las líneas de prolongación y distribuidores de corriente (p. ej. enchufes múltiples) deben ser apropiados para el empleo a la intemperie (protegido contra salpicaduras de agua).
- Proteja los enchufes y conectores abiertos de la humedad.

Funcionamiento seguro

- Opere el equipo sólo con el transformador incluido en el suministro.
- No emplee el equipo cuando las líneas eléctricas o la caja están dañadas.
- La fuente de alimentación o el transformador y las conexiones de enchufe sólo están protegidos contra la lluvia y las salpicadura, pero no son impermeables. Nunca deben estar en el agua.
- Deseche el equipo si está dañado el cable de conexión de red. El cable de conexión de red no se puede sustituir.
- No transporte ni tire el equipo por la línea eléctrica.
- Tienda las líneas de forma que estén protegidas contra daños y lesiones por tropiezo de personas.
- No realice nunca modificaciones técnicas en el equipo.
- Ejecute en el equipo sólo los trabajos descritos en estas instrucciones.
- Emplee sólo piezas de recambio originales y accesorios originales.

Uso conforme a lo prescrito

Emplee el producto descrito en estas instrucciones sólo de la forma siguiente:

- Para emplear sobre la superficie del agua y sumergido en el agua.
- De acuerdo con los datos técnicos. (→ Datos técnicos)

Descripción del producto

Vista sumaria







<input type="checkbox"/> A	PondoStar LED Ring Compact
1	LED Ring Compact
2	Adaptador para montar en una extensión de tobera <ul style="list-style-type: none"> • Adaptador ø 16 mm • Adaptador ø 22 mm
3	Anillo de sujeción para fijar el adaptador al LED Ring Compact
4	Transformador para la alimentación de corriente

Características

PondoStar LED Ring Compact es una iluminación decorativa para el área del jardín.

- Apropriado para montar en una extensión de tobera (por ejemplo PondoVario 750/1000/1500/2500/3500).
- Numerosas posibilidades de emplazamiento en el jardín o en el estanque de jardín.

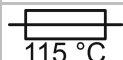
Descripción de los símbolos específicos del producto

IP68		El equipo es hermético al polvo y está protegido contra la inmersión permanente hasta 2 m de profundidad del agua.
IP44		El equipo es hermético al polvo y está protegido contra salpicaduras de agua.
		El equipo se corresponde con la clase de protección II y está protegido mediante un aislamiento doble o reforzado.
		El equipo se corresponde con la categoría de protección III. Opere el equipo sólo con una tensión baja de seguridad.
		El transformador es un transformador de seguridad, que suministra una tensión baja de seguridad por el lado secundario.
		Fusible de seguridad, se dispara a una temperatura del equipo de 115 °C.
LED clase 1		No mire directamente a la fuente de radiación
		No deseche el equipo en la basura doméstica normal.
		Lea las instrucciones de uso.

Emplazamiento y conexión

B

- Emplazamiento variado, p. ej. en el jardín, estanque de jardín o fuente ornamental. No se necesitan conectores ni adaptadores.
 - Apropiado para montar en un tubo de tobera de una bomba con juego de agua. (→ Montaje en una extensión de tobera)
- Posicione el transformador alejado como mínimo 2 m del borde del estanque.
- Posicione el equipo de forma que no constituya un peligro para las personas.

Montaje en una extensión de tobera

C, D

Para fijar en una extensión de tobera se necesitan el conector y un adaptador. El adaptador que se necesita depende del diámetro de la extensión de tobera.

Proceda de la forma siguiente:

1. Inserte el adaptador deseado en el anillo LED desde abajo y presiónelo en el anillo LED hasta el tope.
2. Coloque el anillo de sujeción y presione hasta que los tres ganchos de cierre encajen en el anillo de sujeción.
 - El adaptador se fija mediante el anillo de sujeción.

Conexión del equipo

E

- Una la línea de conexión del anillo de luz LED con el manguito en la fuente de alimentación y apriete a mano la tuerca racor.

Puesta en marcha

INDICACIÓN

El equipo se destruye si se opera con un atenuador de luz. Tiene componentes eléctricos sensibles.

- ▶ No conecte el equipo a una alimentación de corriente con regulación de voltaje.

-
- **Conexión:** Enchufe la clavija de red en el tomacorriente.
 - El equipo se conecta de inmediato.
 - **Desconexión:** Saque la clavija de red del tomacorriente.

Limpieza y mantenimiento

Limpie el equipo si fuera necesario con agua clara y un cepillo suave.

- Proteja las conexiones de enchufe contra humedad.

Datos técnicos

Descripción		PondoStar LED Ring Compact		
Transformador	Primaria	Tensión de referencia	V CA 230	
		Frecuencia de red	Hz 50	
		Consumo de energía máximo	VA 3,6	
	Secundaria	Tensión de salida	V CA 12	
		Frecuencia tensión de salida	Hz 50	
		Potencia de salida máxima	W 3	
Categoría de protección			IP 44	
Longitud cable de red		m 2		
Peso		kg 0,45		
Anillo de luz LED	Tensión de conexión		V CA 12	
	Consumo de energía máximo		W 1	
	Flujo luminoso		lm 35	
	Temperatura de color		K 3000	
	Clase LED		1	
	Categoría de protección			IP 68
	Profundidad de inmersión máxima		m 2	
	Longitud cable de conexión al transformador		m 8	
	Dimensiones	Diámetro	mm 77	
		Altura	mm 25	
Peso		kg 0,8		

Desecho

INDICACIÓN

Está prohibido desechar este equipo en la basura doméstica.

- ▶ Deseche el equipo a través del sistema de recogida previsto.
- ▶ Si tiene alguna pregunta, póngase en contacto con su empresa local de eliminación de desechos. Allí recibe las informaciones sobre el desecho adecuado del equipo.
- ▶ Corte los cables para inutilizar el equipo.

Instruções de utilização originais As instruções fazem parte do aparelho e deverão ser entregues a eventual outro utilizador/adquirente.

 **AVISO**

- ▶ Antes de meter a mão na água, desconetar a ficha elétrica de todos os aparelhos e que se encontram na água. Contrariamente, existe o risco de morte ou graves lesões por eletrocussão.
 - ▶ O aparelho pode ser utilizado por crianças com idade igual ou superior a 8 anos e pessoas com capacidades físicas, sensoriais ou mentais reduzidas ou com falta de experiência ou conhecimentos, enquanto vigiadas por adultos ou quando foram informadas sobre o uso seguro do aparelho e entenderam os riscos remanescentes. Crianças não podem brincar com o aparelho. A limpeza e a manutenção não podem ser realizadas por crianças sem que sejam vigiadas por adultos.
-

Instruções de segurança

Conexão eléctrica

- A instalação eléctrica fora de edifícios está sujeita a normas específicas. A instalação eléctrica pode ser realizada só por um electricista qualificado.
 - O electricista está qualificado por possuir a formação profissional exigida e as experiências profissionais necessárias, tendo, por conseguinte, a autorização para executar instalações eléctricas fora edifícios. É capaz de reconhecer riscos iminentes e observa as normas, prescrições e regulamentos nacionais e regionais.
 - Se houver dúvidas ou problemas, dirija-se a um electricista qualificado e autorizado!
- Antes de conetar o aparelho, verifique que as características do aparelho correspondem às da rede eléctrica.
- Ligue o aparelho só com uma tomada instalada de acordo com as normas vigentes.
- O disjuntor de corrente de avaria (RCD) deve proteger o aparelho com valor máximo 30 mA (rated leakage current).
- Os fios de extensão e distribuidores eléctricos (por exemplo, conjunto de várias tomadas) devem ser autorizados para a utilização fora da casa (protecção contra salpicos de água).
- Proteja de humidade fichas e tomadas abertas.

Operação segura

- A bomba pode ser operada só com o transformador que faz parte do volume de entrega.
- O aparelho não pode ser utilizado quando apresenta fios defeituosos ou a carcaça danificada.
- A fonte de alimentação, o transformador e os conectores estão protegidos contra chuva e salpicos de água, mas não apresentam densidade absoluta à água. Nunca se podem encontrar na água.
- O aparelho já não pode ser utilizado nem reparado com o cabo de alimentação eléctrica defeituosa. O cabo de alimentação não pode ser substituído.
- Não transporte nem puxe o aparelho pelo fio eléctrico.
- Instale e posicione todos os fios eléctricos de forma que não possam ser danificados e ninguém possa tropeçar.
- Não efetue modificações técnicas do aparelho.
- Faça só os trabalhos, no aparelho, descritos nestas instruções.
- Utilize só peças de reposição originais e acessórios originais.

Emprego conforme o fim de utilização acordado

O produto descrito nestas instruções só pode ser utilizado conforme exposto abaixo:

- Para a utilização sobre e abaixo da superfície da água.
- Conforme as características técnicas obrigatórias. (→ Dados técnicos)

Descrição do produto

Descrição geral







<input type="checkbox"/> A	PondoStar LED Ring Compact
1	Anel LED Compact
2	Adaptador para a montagem a uma extensão de bico <ul style="list-style-type: none"> • Adaptador ø 16 mm • Adaptador ø 22 mm
3	Anel para a fixação do adaptador ao anel LED Compact
4	Transformador para a alimentação elétrica

Efeitos

PondoStar LED Ring Compact é uma iluminação decorativa para o jardim.

- Pode ser montada a uma extensão de bico (por exemplo: PondoVario 750/1000/1500/2500/3500).
- Numerosas maneiras para o posicionamento no jardim ou lago de jardim.

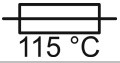
Descrição dos símbolos específicos ao produto

IP68 	O aparelho à prova de pó está protegido contra mergulho permanente até 2 m de profundidade.
IP44	Aparelho à prova de pó e protegido contra respingos de água.
	O aparelho cumpre a classe de proteção II e está protegido por isolamento duplo ou reforçado.
	O aparelho corresponde à classe de proteção III. O aparelho só pode ser operado mediante baixa tensão de segurança.
	O transformador é um transformador de segurança que do lado secundário fornece baixa tensão.
	Fusível, responde à temperatura de 115 °C do aparelho.
LED classe 1	Manter a vista afastada da fonte de radiação.
	O aparelho usado não pode ser eliminado com o lixo doméstico.
	Leia as instruções de uso.

Posicionar e conectar

B

- Numerosas maneiras para o posicionamento, p. ex. no jardim, lago de jardim ou fonte ornamental. O ligador e o adaptador não são necessários.
 - Adequado à montagem ao tubo-bico de uma bomba para jogos aquáticos. (→ Montagem à extensão de bico)
- Posicione o transformador a 2 m (distância mínima) da borda do tanque.
- Posicionar o aparelho de forma que ninguém possa ser comprometido.

Montagem à extensão de bico

C, D

Para a fixação a uma extensão de bico são necessários o ligador e o adaptador. O tipo de adaptador é dependente do diâmetro da extensão de bico.

Proceder conforme descrito abaixo:

1. Colocar o adaptador previsto, de baixo, no anel LED inferior e pressionar para dentro do anel LED até que encontre resistência.
2. Colocar o anel de fixação e apertar até que os ganchos de encaixe engatem no anel.
 - O adaptador está fixado pelo anel de fixação.

Conectar o aparelho

E

- Ligar o fio de conexão do anel LED com a bucha da fonte de alimentação elétrica a apertar com a mão a porca de capa.

Colocação em operação

NOTA

O aparelho é destruído quando operado mediante um regulador tipo dimmer. Contém peças eléctricas sensíveis.

► Nunca conectar o aparelho a uma fonte de energia variável.

- **Ligar:** Conete a ficha eléctrica à tomada.
 - O aparelho arranca de imediato.
- **Desligar:** Desconete a ficha eléctrica da tomada.

Limpeza e manutenção

Se necessário, limpar o aparelho com água limpa e uma escova macia.

- Proteger a ficha contra a penetração de água.

Dados técnicos

Descrição		PondoStar LED Ring Compact		
Transformador	Tensão	Tensão nominal	V AC 230	
		Frequência	Hz 50	
		Consumo máx. de energia	VA 3,6	
	Tensão	Tensão de saída	V AC 12	
		Frequência tensão de saída	Hz 50	
		Potência máxima de saída	W 3	
	Grau de proteção			IP 44
Comprimento do cabo elétrico		m	2	
Peso		kg	0,45	
Anel LED	Tensão de conexão		V AC 12	
	Consumo máx. de energia		W 1	
	Corrente para iluminação		Im 35	
	Temperatura de cor		K 3000	
	Classe LED			1
	Grau de proteção			IP 68
	Profundidade máxima de imersão		m	2
	Comprimento cabo de ligação ao transformador		m	8
	Dimensões	Diâmetro	mm	77
		Altura	mm	25
Peso		kg	0,8	

Descartar o aparelho usado

NOTA

O aparelho não poderá ser eliminado com o lixo doméstico.

- ▶ O aparelho usado deve ser eliminado através do sistema de recolha seletiva de lixo.
- ▶ Em caso de dúvida, dirija-se ao centro de recolha de lixo local. Aqui poderá obter informações sobre a eliminação correta do aparelho.
- ▶ Inutilize previamente o aparelho cortando o respetivo cabo de alimentação.

Istruzioni originali Le istruzioni fanno parte dell'apparecchio e devono essere sempre consegnate ad altri utilizzatori insieme a esso.

⚠ AVVERTENZA

- ▶ Scollegare dalla tensione elettrica tutti gli apparecchi prima di immergere le mani nell'acqua. In caso contrario sussiste il pericolo di morte o di gravi lesioni per folgorazione.
 - ▶ Questo apparecchio può essere utilizzato da bambini di età superiore a 8 anni e da persone con capacità fisiche, sensoriali o mentali ridotte, se sono supervisionate o se sono state istruite sull'uso sicuro dell'apparecchio e che sono in grado di comprendere i pericoli che ne possono derivare. Ai bambini è vietato giocare con l'apparecchio. La pulizia e la manutenzione utente non devono essere effettuate da bambini senza opportuna supervisione.
-

Avvertenze di sicurezza

Allacciamento elettrico

- Per l'installazione elettrica all'aperto si applicano disposizioni speciali. L'installazione elettrica deve essere eseguita da un elettricista specializzato.
 - L'elettricista è qualificato in base a formazione tecnica, conoscenze ed esperienza ed è autorizzato a eseguire installazioni elettriche nelle aree esterne. Egli è in grado di riconoscere i possibili pericoli e rispettare le norme, le disposizioni e i regolamenti regionali e nazionali.
 - Rivolgersi a un elettricista specializzato in caso di domande e problemi.
- Eseguire l'allacciamento solo se i dati elettrici dell'apparecchio e dell'alimentazione elettrica coincidono.
- Collegare l'apparecchio solo a una presa installata secondo le norme.
- L'apparecchio deve essere protetto con un interruttore di sicurezza per correnti di guasto (RCD) con una corrente di guasto nominale di max. 30 mA.
- I cavi di prolungamento e distributori di corrente (ad es. prese multiple) devono essere adatti per l'impiego all'aperto (protetti contro gli spruzzi d'acqua).
- Proteggere spine e prese aperte contro l'umidità.

Funzionamento sicuro

- Far funzionare il dispositivo solo con il trasformatore in dotazione.
- Non utilizzare l'apparecchio se i cavi elettrici o l'alloggiamento sono danneggiati.
- L'alimentatore e/o il trasformatore e gli innesti a spina sono protetti soltanto da acqua piovana e da spruzzi d'acqua, non sono impermeabili. Non devono mai stare nell'acqua.
- Smaltire l'apparecchio se la linea di collegamento alla rete è danneggiata. La linea di collegamento alla rete non può venire sostituita.
- Non trasportare o trascinare l'apparecchio afferrando il cavo di alimentazione.
- Posare i cavi al riparo da danni e in maniera tale che nessuno possa inciamparvi.
- Non apportate mai modifiche tecniche all'apparecchio.
- Eseguire sull'apparecchio solo le operazioni descritte nelle presenti istruzioni.
- Utilizzare solo parti di ricambio e accessori originali.

Impiego ammesso

Utilizzare il prodotto descritto nelle presenti istruzioni esclusivamente come segue:

- Per l'impiego sopra e sotto l'acqua
- Rispettando i dati tecnici. (→ Dati tecnici)

Descrizione del prodotto

Prospetto







<input type="checkbox"/> A	PondoStar LED Ring Compact
1	Anello a LED compatto
2	Adattatore per il montaggio su una prolunga per ugello <ul style="list-style-type: none"> • Adattatore Ø 16 mm • Adattatore Ø 22 mm
3	Anello di serraggio per il fissaggio dell'adattatore all'anello a LED compatto
4	Trasformatore per l'alimentazione di corrente

Caratteristiche

PondoStar LED Ring Compact è un'illuminazione decorativa per il giardino.

- Indicata per il montaggio su una prolunga per ugello (ad es. PondoVario 750/1000/1500/2500/3500).
- Svariate possibilità di installazione in giardino o nello stagno del giardino.

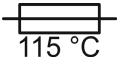
Descrizione dei simboli specifici del prodotto

IP68  2.0 m	L'apparecchio è a tenuta di polvere e di immersione continua fino a 2 m di profondità dell'acqua.
IP44	L'apparecchio è a tenuta di polvere e protetto dagli spruzzi di acqua.
	L'apparecchio è conforme alla classe di protezione II ed è protetto mediante un isolamento doppio o rinforzato.
	L'apparecchio è conforme alla classe di protezione III. Utilizzare l'apparecchio solo con bassissima tensione di sicurezza.
	Il trasformatore è un trasformatore di sicurezza che sul lato secondario fornisce una bassissima tensione di sicurezza.
 115 °C	Fusibile, interviene ad una temperatura dell'apparecchio di 115 °C.
LED di classe 1	Non guardare direttamente nella sorgente luminosa.
	Non smaltire questo apparecchio gettandolo nei rifiuti domestici.
	Leggere le istruzioni per l'uso.

Installazione e allacciamento

B

- Installazione versatile, ad es. in giardino, nello stagno del giardino o nella fontana ornamentale. Non sono necessari terminali e adattatori.
 - Indicato al montaggio al tubo dell'ugello di una pompa per fontana. (→ Montaggio sulla prolunga per ugello)
- Posizionare il trasformatore almeno alla distanza di 2 m dal bordo del laghetto.
- Posizionare l'apparecchio in modo che non rappresenti alcun pericolo per nessuno.

Montaggio sulla prolunga per ugello

C, D

Per il fissaggio ad una prolunga per ugello sono necessari il terminale e l'adattatore. Quale adattatore sia necessario dipende dal diametro della prolunga per ugello.

Procedere nel modo seguente:

1. Mettere dal basso l'adattatore desiderato nell'anello a LED e premerlo fino alla battuta nell'anello a LED.
2. Posizionare l'anello di serraggio e premere fino a quando i tre ganci di arresto si innestano.
 - L'adattatore è fissato tramite l'anello di serraggio.

Collegare l'apparecchio

E

- Collegare il cavo di collegamento dell'anello luminoso a LED alla presa sull'alimentatore e poi avvitare a mano il dado a risvolto.

Messa in funzione

NOTA

L'apparecchio viene danneggiato irreparabilmente se viene utilizzato con un dimmer. Nell'apparecchio sono incorporati componenti elettrici sensibili.

- ▶ Non collegare l'apparecchio ad una alimentazione elettrica regolabile.

- **Avviamento:** Inserire la spina elettrica nella presa.
 - L'apparecchio si avvia immediatamente.
- **Spegnimento:** Sfilare la spina elettrica dalla presa.

Pulizia e manutenzione

Se necessario pulire l'apparecchio con acqua limpida e una spazzola morbida.

- Proteggere i connettori dall'infiltrazione di umidità.

Dati tecnici

Descrizione			Anello a LED compatto PondoStar	
Trasformatore	Lato primario	Tensione nominale	V CA	230
		Frequenza di rete	Hz	50
		Potenza assorbita max.	VA	3,6
	Lato secondario	Tensione di uscita	V CA	12
		Frequenza di tensione di uscita	Hz	50
		Potenza di uscita max.	W	3
	Grado di protezione			
Lunghezza cavo di rete			m	2
Peso			kg	0,45
Anello luminoso a LED	Tensione di alimentazione		V CA	12
	Potenza assorbita max.		W	1
	Flusso luminoso		lm	35
	Temperatura cromatica		K	3000
	Classe LED			1
	Grado di protezione			IP 68
	Profondità d'immersione max.		m	2
	Lunghezza cavo di collegamento trasformatore		m	8
	Dimensioni	diametro	mm	77
		altezza	mm	25
Peso		kg	0,8	

Smaltimento

NOTA

Non smaltire questo apparecchio gettandolo nei rifiuti domestici!

- Smaltire l'apparecchio solo attraverso l'apposito sistema di ritiro.
- In caso di domande rivolgersi all'azienda locale di smaltimento dei rifiuti. Qui si possono ricevere informazioni sul corretto smaltimento dell'apparecchio.
- Dopo l'utilizzo rendere inutilizzabile l'apparecchio tagliando i cavi.

Original vejledning Den er bestanddel af apparatet og skal derfor også videregives, hvis apparatet gives videre.

 **ADVARSEL**

- ▶ Afbryd forbindelsen mellem alle elektriske apparater i vandet og elnettet, før du stikker hånden ned i vandet. Ellers er der fare for svære kvæstelser og dødsfald pga. elektrisk stød.
 - ▶ Dette apparat kan bruges af børn fra 8 år og derover og personer med nedsatte fysiske, sensoriske eller mentale evner eller manglende erfaring og viden, når de er under opsyn eller får instruktion i sikker brug af apparatet og forstår de dermed forbundne risici. Børn må ikke lege med apparatet. Rengøring og vedligeholdelse må ikke udføres af børn uden opsyn.
-

Sikkerhedsanvisninger

El-tilslutning

- Mht. elektrisk installation udendørs gælder der særlige forskrifter. Elektrisk elinstallation må kun udføres af en autoriseret elinstallatør.
 - Elinstallatøren er kvalificeret på grundlag af sin tekniske uddannelse, viden og erfaring og er autoriseret til at udføre elektriske installationer udenørs. Elinstallatøren kan genkende potentielle farer og overholder regionale og nationale standarder, forskrifter og bestemmelser.
 - Ved spørgsmål og problemer rettes henvendelse til en autoriseret el-installatør.
- Enheden må kun tilsluttes, hvis de elektriske data for enheden og strømfor- syningen stemmer overens.
- Tilslut kun apparatet til en forskriftsmæssigt installeret stikkontakt.
- Apparatet skal være sikret med et HPFI-relæ (RCD), der er indstillet til en nominal fejlstrøm på maksimalt 30 mA.
- Forlængerledning og strømfordeler (f.eks. strømskinne) skal være egnet til udendørs brug (stænkæt).
- Beskyt åbne stik og stikkontakter mod fugt.

Sikker drift

- Enheden må kun betjenes med den medfølgende transformator.
- Anvend ikke apparatet, hvis de elektriske ledninger eller huset er beskadiget.
- Strømforsyning eller transformator- og stikforbindelser er kun regn- og stænkætte og ikke vandtætte. Den må aldrig nedsænkes i vand.
- Apparatet skal bortskaffes, hvis nettilslutningsledningen er beskadiget. Net- tilslutningsledningen kan ikke udskiftes.
- Bær eller træk ikke apparatet i den elektriske ledning.
- Før ledninger, så de er beskyttet mod beskadigelser, og så ingen kan falde over dem.
- Foretag aldrig tekniske ændringer på apparatet.
- Der må kun udføres arbejde på enheden, som er beskrevet i denne vejled- ning.
- Brug kun originale reservedele og originalt tilbehør.

Formålsbestemt anvendelse

Brug kun det produkt, der er beskrevet i denne vejledning, som følger:

- Til anvendelse over og under vand.
- Under overholdelse af de tekniske specifikationer. (→ Tekniske data)

Produktbeskrivelse

Oversigt









<input type="checkbox"/> A	PondoStar LED Ring Compact
1	LED Ring Compact
2	Adapter til montering på en dyseforlængelse <ul style="list-style-type: none"> • Adapter ø 16 mm • Adapter ø 22 mm
3	Klemring til fastgørelse af adapteren til LED Ring Compact
4	Transformator til strømforsyning

Egenskaber

PondoStar LED Ring Compact er en dekorativ belysning til haveområdet.

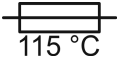
- Velegnet til montering på en dyseforlænger (for eksempel PondoVario 750/1000/1500/2500/3500).
- Alsidige muligheder for opsætning i haven eller i havedammen.

Beskrivelse af produktspecifikke symboler

IP68 	Apparatet er støvtæt og beskyttet mod permanent neddykning til 2 m vanddybde.
IP44	Apparatet er støvtæt og beskyttet mod vandstænk.
	Apparatet svarer til beskyttelsesklasse II og er beskyttet af en dobbelt eller forstærket isolering.
	Apparatet svarer til beskyttelsesklasse III. Apparatet må kun anvendes med sikkerhedslavspænding.
	Transformatoren er en sikkerhedstransformator, der leverer en sikkerhedslavspænding på sekundærsiden.
	Sikkerhedssikring, udløser ved en apparattemperatur på 115 °C.
LED Klasse 1	Se ikke direkte på strålingskilden.
	Apparatet må ikke bortskaffes som normalt husholdningsaffald.
 	Læs brugsanvisningen.

Opstilling og tilslutning

B

- Alsidig installation, f.eks. i haven, havedammen eller som prydd på springvandet. Tilslutninger og adaptere er ikke nødvendige.
 - Egnet til montering på dyserøret til en springvandspumpe. (→ Montering på dyseforlænger)
- Placér transformatoren mindst 2 m fra bassinets kant.
- Anbring enheden således, at den ikke er til fare for nogen.

Montering på dyseforlænger

C, D

For at fastgøre til en dyseforlænger er et stik og en adapter nødvendig. Hvilken adapter der er nødvendig afhænger af diameteren på dyseforlænger.

Sådan gør du:

1. Placer den ønskede adapter i LED-ringen nedenunder, og tryk den ind i LED-ringen, indtil den stopper.
2. Sæt klemringen på, og tryk på den, indtil de tre låsekroge låses ind i klemringen.
 - Adapteren er fastgjort af klemringen.

Tilslut apparatet

E

- Forbind LED-lysringsens tilslutningsledning med bøsningen på netdelen, og spænd omløbermøtrikken med hånden.

Ibrugtagning

BEMÆRK

Apparatet bliver ødelagt, hvis det betjenes med en lysdæmper. Den indeholder følsomme elektriske komponenter.

▶ Slut ikke apparatet til en dæmpbar strømforsyning.

- **Tænd:** Sæt netstikket i stikkontakten.
 - Apparatet tænder med det samme.
- **Sluk:** Træk netstikket ud af stikdåsen.

Rengøring og vedligeholdelse

Rengør ved behov apparatet med rent vand og en blød børste.

- Beskyt stikforbindelser mod fugt.

Tekniske data

Beskrivelse		PondoStar LED Ring Compact		
Transformator	Primær	Nominel spænding	V AC 230	
		Netfrekvens	Hz 50	
		Maks. effektforbrug	VA 3,6	
	Sekundær	Udgangsspænding	V AC 12	
		Frekvens udgangsspænding	Hz 50	
		Maks. udgangseffekt	W 3	
Beskyttelsesgrad			IP 44	
Længde på netkabel		m	2	
Vægt		kg	0,45	
LED-lysring	Tilslutningsspænding		V AC 12	
	Maks. effektforbrug		W 1	
	Lyseffekt		lm 35	
	Farvetemperatur		K 3000	
	LED-klasse			1
	Beskyttelsesgrad			IP 68
	Maksimal dybde		m	2
	Længde tilslutningskabel til transformator		m	8
	Dimensioner	Diameter	mm	77
		Højde	mm	25
	Vægt		kg	0,8

Bortskaffelse

BEMÆRK

Dette apparat må ikke bortskaffes som husholdningsaffald.

- ▶ Bortskaf apparatet på genbrugssteder, der er beregnet til det.
- ▶ Ved spørgsmål kontakt din lokale genbrugsstation. Der kan du få oplysninger om den korrekte bortskaffelse af apparatet.
- ▶ Gør apparatet ubrugeligt ved at skære kablet af.

Original veiledning. Anvisningen er en bestanddel av apparatet og må alltid følges ved videreformidling av apparatet.

ADVARSEL

- ▶ Koble alle elektriske apparater som er i vannet fra strømmettet, før du berører vannet. Ellers kan det føre til alvorlige personskader eller død som følge av elektrisk støt.
 - ▶ Dette apparatet kan brukes av barn som er 8 år eller eldre, samt av personer med reduserte fysiske, sensoriske eller mentale begrensninger, eller som mangler erfaring og kunnskap, hvis de er under oppsikt eller har fått opplæring i riktig bruk av apparatet, og forstår farene forbundet med å bruke dette. Barn må ikke leke med apparatet. Rengjøring eller brukervedlikehold må ikke utføres av barn uten at de er under oppsikt.
-

Sikkerhetsanvisninger

Elektrisk tilkobling

- Ved elektriske installasjoner utendørs gjelder spesielle forskrifter. Den elektriske installasjonen må kun utføres av en elektroinstallatør.
 - Elektroinstallatøren er kvalifisert på bakgrunn av sin faglige utdanning, kunnskaper og erfaringer, og kan foreta elektriske installasjoner utendørs. De kan oppdage mulige farer og følger regionale og nasjonale normer, forskrifter og bestemmelser.
 - Kontakt en elektrofagperson ved spørsmål og problemer.
- Apparatet skal bare kobles til dersom apparatets og strømforsyningens elektriske spesifikasjoner stemmer overens.
- Apparatet må bare kobles til en forskriftsmessig installert stikkontakt.
- Apparatet må være sikret via en jordfeilbryter (RCD) med en utløserstrøm på maksimalt 30 mA.
- Skjøteledninger og strømfordelere (f. eks. stikkontaktlister) må være beregnet for utendørs bruk (beskyttet mot vannsprut).
- Åpne stikkontakter og bokser må beskyttes mot fuktighet.

Sikker drift

- Bruk apparatet kun med transformatoren som følger med.
- Ikke bruk apparatet når elektriske ledninger eller hus er skadet.
- Strømforsyning eller transformator- og pluggtilkoblinger er bare regn- og sprutsikre og ikke vanntette. De må aldri ligge under vann.
- Kast apparatet hvis strømledningen er skadet. Strømledningen kan ikke erstattes.
- Apparatet må aldri bæres eller trekkes ut etter ledningen.
- Legg ledningene slik at de er beskyttet mot skader, og slik at ingen kan snuble over dem.
- Foreta aldri tekniske endringer på apparatet.
- Utfør kun arbeid på dette apparatet som er beskrevet i denne bruksanvisningen.
- Bruk kun originale reservedeler og originalt tilbehør.

Tilsiktet bruk

Bruk produktet som er beskrevet i denne anvisningen utelukkende på følgende måte:

- For bruk over og under vann.
- Med overholdelse av de tekniske dataene. (→ Tekniske data)

Produktbeskrivelse

Oversikt









<input type="checkbox"/> A	PondoStar LED Ring Compact
1	LED Ring Compact
2	Adapter for montering på en dyseforlengelse <ul style="list-style-type: none"> • Adapter ø 16 mm • Adapter ø 22 mm
3	Klemring for feste av adapteren på LED Ring Compact
4	Transformator til strømforsyning

Egenskaper

PondoStar LED Ring Compact er en dekorativ belysning for hageområder

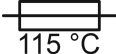
- Egnet for montering på en dyseforlengelse (for eksempel PondoVario 750/1000/1500/2500/3500).
- Flerfoldige muligheter for oppsetting i hagen eller i hagedammen.

Beskrivelse av produktspesifikke symboler

IP68		Apparatet er støvtett og beskyttet mot permanent nedsenking i opp til 2 m vann.
IP44		Apparatet er støvtett og beskyttet mot vannsprut.
		Apparatet tilsvarende beskyttelsesklasse II og er beskyttet av en dobbel og forsterket isolasjon.
		Apparatet tilsvarende beskyttelsesklasse III. Apparatet må kun brukes med lav sikkerhetsspenning.
		Transformatoren er en sikkerhetstransformator som gir ekstra lav spenning på sekundærsiden.
		Smeltesikring, utløses ved en apparattemperatur på 115 °C.
LED Klasse 1		Ikke se direkte inn i lyskilden.
		Ikke kast apparatet med vanlig husholdningsavfall.
 		Les bruksanvisningen.

Installasjon og tilkobling

B

- Flerfoldige muligheter for oppsetting, f.eks i hagen, hagedammen eller i dekorative fontener. Kontakt og adapter er ikke nødvendige.
 - Egnet for montering på dyserøret til en fontenepumpe. (→ Montering på dyseforlengelse)
- Plasser transformatoren minst 2 m fra dammen.
- Plasser apparatet slik at det ikke kan utgjøre noen fare for noen.

Montering på dyseforlengelse

C, D

For festing til en dyseforlengelse, er det nødvendig å bruke kontakten og en adapter. Hvilken adapter som skal brukes avhenger av dyseforlengerens diameter.

Slik går du frem:

1. Sett ønsket adapter inn i LED-ringen nedenfra og trykk den inn i LED-ringen til anslag.
2. Sett på klemringen og trykk til de tre låsekroene går i lås i klemringen.
 - Adapteren festes av klemringen.

Koble til apparatet

E

- Koble LED-lysringen tilkoblingsledning til kontakten på nettdelen og trekk til overfalsmutteren for hånd.

Igangsetting

MERK

Apparatet blir ødelagt når det brukes med en dimmer. Den inneholder ømfintlige elektriske komponenter.

► Apparatet må ikke kobles til en trinnløs, innstillbar strømforsyning.

- **Slå på:** Stikk nettpluggen inn i stikkkontakten.
 - Apparatet slås på.
- **Slå av:** Trekk nettpluggen ut av stikkkontakten.

Rengjøring og vedlikehold

Rengjør apparatet ved behov med rent vann og en myk børste.

- Beskytt pluggforbindelser mot fuktighet.

Tekniske data

Beskrivelse		PondoStar LED Ring Compact		
Transformator	Primær	Merkespenning	V AC	230
		Nettfrekvens	Hz	50
		Maks. effektopptak	VA	3,6
	Sekundær	Utgangsspenning	V AC	12
		Frekvens utgangsspenning	Hz	50
		Maks. utgangskapasitet	W	3
Beskyttelsesart				IP 44
Lengde nettkabel		m		2
Vekt		kg		0,45
LED-lysring	Nettspenning		V AC	12
	Maks. effektopptak		W	1
	Lysstrøm		lm	35
	Fargetemperatur		K	3000
	LED-klasse			1
	Beskyttelsesart			IP 68
	Maks. dykkedybde		m	2
	Lengde tilkoblingsledning til transformator		m	8
	Dimensjoner	Diameter	mm	77
		Høyde	mm	25
Vekt		kg		0,8

Kassering

MERK

Dette apparatet må ikke kastes i vanlig husholdningsavfall.

- ▶ Apparatet må avhendes i henhold til gjeldende forskrifter via godkjent avfallsmottak.
- ▶ Ved spørsmål kan du ta kontakt med ditt lokale avfallsselskap. Der finner du informasjon om forskriftsmessig deponering av apparatet.
- ▶ Sørg for å gjøre apparatet ubrukelig ved å klippe over kablene.

Översättning av bruksanvisningen. Denna bruksanvisning hör till apparaten och måste därför medfölja om apparaten byter ägare.

⚠ VARNING

- ▶ Om elektriska apparater ligger i vatten ska de kopplas loss från elnätet innan du griper ned i vattnet. I annat fall föreligger risk för allvarliga personskador eller dödsolyckor av elektriskt slag.
 - ▶ Denna apparat kan användas av barn som är 8 år eller äldre samt av personer med sänkt fysisk, sensorisk eller mental förmåga eller brist på erfarenhet och kunskap förutsatt att de hålls under uppsikt eller instrueras i hur de använder apparaten säkert samt de risker som kan uppstå. Barn får inte leka med apparaten. Rengöring och användarunderhåll får inte utföras av barn utan uppsikt.
-

Säkerhetsanvisningar

Elanslutning

- För elinstallation utomhus gäller särskilda föreskrifter. Elinstallationen får endast utföras av en behörig elinstallatör.
 - En behörig elinstallatör med yrkesutbildning, kunskaper och erfarenhet är kvalificerad och får därmed utföra elinstallationer utomhus. En behörig elinstallatör kan känna igen faror och beaktar lokala och nationella standarder, föreskrifter och bestämmelser.
 - Om frågor eller problem uppstår måste du kontakta en elinstallatör.
- Apparaten får endast anslutas om de elektriska data som gäller för apparaten stämmer överens med strömförsörjningen.
- Anslut endast apparaten till ett vägguttag som installerats enligt gällande föreskrifter.
- Apparaten måste vara ansluten till en jordfelsbrytare (RCD) vars dimensionerade felström uppgår till max. 30 mA.
- Förlängningskablar och strömfördelare (t ex grenuttag) ska vara godkända för användning utomhus (droptäta).
- Skydda öppna kontakter och uttag mot fukt.

Säker drift

- Använd endast enheten med den medföljande transformatorn.
- Använd inte apparaten om elektriska ledningar eller kåpor har skadats.
- Strömförsörjning eller transformator- och stickanslutningar är endast regn- och stänkskyddade och inte vattenfasta. De får aldrig befinna sig i vatten.
- Avfallshantera apparaten när strömkabeln är skadad. Strömkabeln kan inte bytas ut.
- Bär inte och dra inte apparaten i elkabeln.
- Dra kablarna så att de är skyddade mot skador och att ingen kan snava över dem.
- Genomför aldrig tekniska ändringar på apparaten.
- Genomför endast sådana arbeten på apparaten som beskrivs i denna anvisning.
- Använd endast originalreservdelar och -tillbehör.

Ändamålsenlig användning

Använd produkten som beskrivs i den här handboken endast på följande sätt:

- För användning över och under vattenytan.
- Med hänsyn till tekniska data. (→ Tekniska data)

Produktbeskrivning

Översikt







<input type="checkbox"/> A	PondoStar LED Ring Compact
1	LED Ring Compact
2	Adapter för montering på munstycksförlängning <ul style="list-style-type: none"> • Adapter ø 16 mm • Adapter ø 22 mm
3	Klämring för adaptorns fixering på LED Ring Compact
4	Transformator för strömförsörjning

Egenskaper

PondoStar LED Ring Compact är en dekorativ belysning för trädgården.

- Den är lämplig för montering på munstycksförlängningar (till exempel PondoVario 750/1000/1500/2500/3500).
- Många olika möjligheter för användning i trädgården och i trädgårdsdammen.

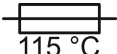
Beskrivning produktspecifika symboler

IP68		Apparaten är dammtät och skyddad för permanent placering ned till 2 meters vattendjup.
IP44		Apparaten är dammtät och skyddad mot stänkvatten.
		Apparaten motsvarar skyddsklass II och är skyddad med en dubbel eller förstärkt isolering.
		Apparaten motsvarar skyddsklass III. Använd endast apparaten med säker lågspänning.
		Transformatorn är en säkerhetstransformator som levererar en säker lågspänning på sekundärsidan.
		Smältsäkring, utlöser en apparattemperatur på 115 °C.
LED-klass 1		Titta inte direkt in i ljuskällan
		Apparaten får inte kastas i vanliga hushållssopor.
		Läs bruksanvisningen.

Installation och anslutning

B

- Mångsidig installation i t.ex. trädgården, trädgårdsdammen eller i en dekorativ fontän. Kontaktdon och adaptrar är inte nödvändiga.
 - Lämplig för montering på munstycksrör som finns på en fontänpump.
(→ Montering på en munstycksförlängning)
- Positionera transformatorn minst 2 m bort från dammens kant.
- Positionera apparaten så att den inte utgör någon fara för andra personer.

Montering på en munstycksförlängning

C, D

För att ansluta den till en munstycksförlängning behövs kontaktdon och en adapter. Vilken adapter som behövs beror på munstycksförlängningens diameter.

Gör så här:

1. Sätt fast önskad adapter underifrån i LED Ring och tryck till anslag i LED Ring.
2. Sätt på klämringen och tryck in tills de tre hakarna snäpper in i klämringen.
 - Adaptorn fixeras med klämringen.

Ansluta apparaten

E

- Anslut LED-lysringens strömkabel till uttaget på nätdelen och dra sedan åt överfallsmuttern för hand.

Driftstart

ANVISNING

Apparaten förstörs om den drivs med en dimmer. Den innehåller känsliga elektriska komponenter.

► Anslut inte apparaten till en dimbar strömkälla.

- **Slå på apparaten:** Anslut stickkontakten till stickuttaget.
 - Apparaten startar direkt.
- **Slå ifrån apparaten:** Dra ut stickkontakten ur stickuttaget.

Rengöring och underhåll

Rengör apparaten vid behov med rent vatten och en mjuk borste.

- Skydda stickanslutningarna mot fukt.

Tekniska data

Beskrivning		PondoStar LED Ring Compact		
Transformator	Primär	Märkspänning	V AC 230	
		Nätfrekvens	Hz 50	
		Max. effektförbrukning	VA 3,6	
	Sekundär	Utgångsspänning	V AC 12	
		Frekvens utgångsspänning	Hz 50	
		Max. utgångseffekt	W 3	
Kapslingsklass			IP 44	
Längd strömkabel		m	2	
Vikt		kg	0,45	
LED-lysring	Anslutningsspänning		V AC 12	
	Max. effektförbrukning		W 1	
	Belysningsström		lm 35	
	Färgtemperatur		K 3000	
	LED-klass			1
	Kapslingsklass			IP 68
	Maximalt nedsänkingsdjup		m	2
	Längd strömkabel till transformator		m	8
	Mått	Diameter	mm	77
		Höjd	mm	25
Vikt		kg	0,8	

Avfallshantering

ANVISNING

Denna apparat får inte kastas i hushållssoporna.

- ▶ Lämna in apparaten till en återvinningscentral.
- ▶ Kontakta lokal återvinningscentral om frågor uppstår. De lämnar information om korrekt avfallshantering.
- ▶ Klipp av kabeln så att apparaten är obrukbar.

Alkuperäisen käyttöohjeen käännös. Tämä käyttöohje kuuluu laitteeseen ja se on aina luovutettava laitteen mukana uusille omistajille.

VAROITUS

- ▶ Irrota kaikki vedessä olevat sähkölaitteet sähköverkosta ennen kuin kosketat veteen. Muutoin sähköisku voi aiheuttaa vakavan vamman tai kuoleman.
 - ▶ Tätä laitetta saavat käyttää yli 8-vuotiaat lapset, sekä henkilöt, joiden fyysiset, aistimelliset tai henkiset kyvyt ovat vähentyneet tai joilla ei ole tarvittavaa kokemusta ja tietoa, vain valvonnan alaisina ja kun heille on annettu opastusta laitteen turvallisesta käytöstä ja kun he ymmärtävät laitteen käytöstä mahdollisesti seuraavat vaarat. Lapset eivät saa leikkiä laitteella. Puhdistus ja käyttäjän suorittama huolto eivät saa tapahtua lasten toimesta ilman valvontaa.
-

Turvaohjeet

Sähköliitäntä

- Ulkotiloissa tapahtuvaa sähköasennusta koskevat erityiset määräykset. Sähköasennuksen saa suorittaa vain sähköalan ammattilainen.
 - Sähköalan ammattilaisella on ammattikoulutuksen, tietojen ja kokemusten ansiosta pätevyys suorittaa ulkotiloissa tapahtuvia sähköasennuksia. Hän voi tunnistaa mahdolliset vaarat ja ottaa huomioon maakohtaiset normit, määräykset ja säädökset.
 - Jos sinulla on kysymyksiä, käänny sähköalan ammattilaisen puoleen.
- Laitteen saa yhdistää vain silloin, kun laitteen ja virransyötön sähkötiemat vastaavat toisiaan.
- Yhdistä laite vain määräysten mukaisesti asennettuun pistorasiaan.
- Laite on varmistettava vikavirtasuojalaitteella (RCD), jonka nimellisvikavirta on enintään 30 mA.
- Pidennysjohtojen ja virranjakajien (esim. pistorasiarimojen) on oltava ulko- käyttöön sopivia (roiskevedeltä suojattuja).
- Suojaa avoimet pistokkeet ja holkit kosteudelta.

Turvallinen käyttö

- Laitetta saa käyttää vain toimitussisältöön kuuluvalla muuntajalla.
- Laitetta ei saa käyttää, jos sähköjohdot tai kotelo ovat vaurioituneet.
- Virtalähde sekä muuntaja- ja pistokeliitännät on suojattu vain sadetta ja roiskeita vastaan, eivätkä ne ole vedenpitäviä. Ne eivät saa koskaan olla vedessä.
- Hävitä laite, jos sen verkkoliitäntäjohto on vaurioitunut. Verkkoliitäntäjohtoa ei voi vaihtaa.
- Laitetta ei saa kantaa tai vetää sähköjohdosta.
- Aseta kaapelit siten, että ne ovat suojassa vaurioilta ja siten, että kukaan ei voi kompastua niihin.
- Älä koskaan tee laitteeseen teknisiä muutoksia.
- Suorita laitteelle vain sellaisia töitä, joita on kuvattu tässä käyttöohjeessa.
- Käytä laitteessa vain alkuperäisiä varaosia tai lisävarusteita.

Määräystenmukainen käyttö

Käytä tässä käyttöohjeessa kuvattua tuotetta ainoastaan seuraavasti:

- Veden ylä- ja alapuolella käyttöä varten.
- Teknisiä tietoja noudattaen. (→ Tekniset tiedot)

Tuotekuvaus

Yleiskatsaus







<input type="checkbox"/> A	PondoStar LED Ring Compact
1	LED-rengas Compact
2	Sovitin suuttimen jatkeeseen asennusta varten <ul style="list-style-type: none"> • Sovitin ø 16 mm • Sovitin ø 22 mm
3	Kiinnitysrengas adapterin kiinnittämiseksi LED-rengas Compactiin
4	Muuntaja virransyöttöön

Ominaisuudet

PondoStar LED Ring Compact on puutarhan koristevalaisin.

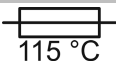
- Sopii asennettavaksi suuttimen jatkeeseen (esim. PondoVario 750/1000/1500/2500/3500).
- Monipuoliset mahdollisuudet puutarhaan tai puutarhalammen yhteyteen sijoittamiseen.

Tuotekohtaisten symbolien kuvaus

IP68		Laite on pölytiivis ja suojattu pysyvää upotusta vastaan 2 m veden-syvyyteen saakka.
IP44		Laite on pölytiivis ja suojattu roiskevettä vastaan.
		Laite vastaa suojausluokkaa II ja se on suojattu kaksinkertaisella tai vahvistetulla eristyksellä.
		Laite vastaa suojausluokkaa III. Käytä laitetta vain suojapienjännitteellä.
		Muuntaja on turvamuuntaja, joka tuottaa toisiopuolella suojapienjännitteen.
		Lankavaroike, laukeaa, kun laitteen lämpötila on 115 °C.
LED luokka 1		Älä katso suoraan säteilylähteeseen.
		Älä hävitä laitetta tavallisen talousjätteen mukana.
 		Lue käyttöohje.

Paikoilleen asettaminen ja yhdistäminen

B

- Monipuoliset asennusmahdollisuudet puutarhan, puutarhalammen tai suihkulähteen yhteyteen. Liittimiä ja sovittimia ei tarvita.
 - Sopii asennettavaksi suihkulähdepumpun suutinputkeen. (→ Asennus suuttimen jatkeeseen)
- Sijoita muuntaja vähintään 2 metrin etäisyydelle lammikon reunasta.
- Sijoita laite niin, että se ei aiheuta vaaratilannetta kenellekään.

Asennus suuttimen jatkeeseen

C, D

Kiinnitys suuttimen jatkeeseen vaatii liittimen ja sovittimen. Tarvittava sovitin riippuu suuttimen jatkeen läpimitasta.

Toimit näin:

1. Aseta haluttu sovitin alhaalta LED-renkaaseen alhaalta päin ja paina se LED-renkaaseen rajoittimeen asti.
2. Aseta kiinnitysrenkas paikoilleen ja paina, kunnes kolme kielekekoukkuja lukkiutuvat kiinnitysrenkaaseen.
 - Adapteri on kiinnitetty kiinnitysrenkaalla.

Laitteen kiinnittäminen

E

- Yhdistä LED-valorenkkaan liitäntäjohto holkilla verkkolaitteeseen ja kiristä liittosmutteri käsiutiukkuuteen.

Käyttöönotto

OHJE

Laite rikkoutuu, jos sitä käytetään himmentimellä. Se sisältää herkkiä sähköisiä.

► Laitetta ei saa yhdistää himmennettävään virransyöttöön.

- **Päällekytkentä:** Työnnä verkkopistoke pistorasiaan.
 - Laite kytkeytyy heti päälle.
- **Poiskytkentä:** Irrota pistoke pistorasiasta

Puhdistus ja huolto

Puhdista laite tarvittaessa kirkkaalla vedellä ja pehmeällä harjalla.

- Pistoliitännät on suojattava kosteudelta.

Tekniset tiedot

Kuvaus				PondoStar-LED-rengas Compact
Muuntaja	Ensiö	Nimellisjännite	V AC	230
		Verkkotaajuus	Hz	50
		Maks. tehontarve	VA	3,6
	Toisio	Lähtöjännite	V AC	12
		Lähtöjännitteen taajuus	Hz	50
		Maks. lähtöteho	W	3
Kotelointiluokka				IP 44
Verkkojohdon pituus			m	2
Paino			kg	0,45
LED-valorengas	Liitäntäjännite		V AC	12
	Maks. tehontarve		W	1
	Valovirta		lm	35
	Väriämpötila		K	3000
	LED-luokka			1
	Kotelointiluokka			IP 68
	Maksimaalinen sukelussyvyys		m	2
	Muuntajan liitäntäjohdon pituus		m	8
	Mitat	Halkaisija	mm	77
		Korkeus	mm	25
Paino		kg	0,8	

Hävittäminen

OHJE

Tätä laitetta ei saa hävittää talousjätteiden mukana.

- Hävitä laite viemällä se vastaavaan jätehuoltopisteeseen.
- Jos sinulla on kysymyksiä, käänny paikallisen jätehuoltoyrityksen puoleen. Sieltä saat tietoja laitteen asianmukaisesta hävityksestä.
- Tee laite tätä ennen käyttökelvottomaksi leikkaamalla kaapelit poikki.

Eredeti útmutató. Az útmutató a készülékhez tartozik, és a készülék továbbadásakor szintén mindig tovább kell vele adni.

FIGYELMEZTETÉS

- ▶ Mielőtt a vízbe nyúlnak, feszültségmentesítse a vízben található összes elektromos készüléket. Ellenkező esetben áramütés okozta halálos vagy súlyos sérülések veszélye áll fenn.
 - ▶ A jelen készüléket 8 évesnél idősebb gyermekek, valamint csökkent fizikai, érzékszervi vagy mentális képességű, ill. hiányos tapasztalattal és megfelelő tudással rendelkező személyek akkor kezelhetik, ha felügyelet alatt állnak, vagy a készülék biztonságos használata vonatkozásában eligazításban részesültek, és megértették az ebből eredő veszélyeket. Gyermekek nem játszhatnak a készülékkel. Tisztítást és a felhasználó által végzendő karbantartási munkákat nem végezhetnek olyan gyermekek, akik nem állnak felügyelet alatt.
-

Biztonsági útmutatások

Elektromos csatlakoztatás

- A kültéren történő villamossági szerelésre speciális előírások érvényesek. A villamossági szerelést csak villamossági szakember végezheti.
 - A villamossági szakember szakmai végzettsége, ismeretei és tapasztalatai alapján megfelelő szakképzettséggel rendelkezik, és végezhet kültéren villamossági szerelést. Képes felismerni a lehetséges veszélyeket és figyelmebe veszi a regionális és nemzeti szabványokat, előírásokat és rendelkezéseket.
 - Kérdések és problémák esetén forduljon villamossági szakemberhez.
- Csak akkor csatlakoztassa a készüléket, ha a készülék és az áramellátás elektromos adatai megegyeznek.
- A készüléket csak előírászerűen telepített dugaszolóaljzatról működtesse.
- A készüléket 30 mA névleges áramerősségű hibaáram-védelemmel (RCD) kell ellátni.
- A hosszabbító vezetékeknek és elosztóknak (pl. elosztósáv) alkalmasnak kell lenniük szabadban történő használatra (fröccsenő víz elleni védelem).
- A nyitott csatlakozódugót és a csatlakozóaljzatot óvni kell a nedvességtől.

Biztonságos üzemeltetés

- A készüléket kizárólag a szállítási terjedelem részét képező trafóval üzemeltesse.
- Ne használja a készüléket, sérült elektromos vezetékek vagy a burkolat sérülése esetén.
- A tápegység, illetve a trafó és a dugós csatlakozók csak eső és fröccsenő víz ellen védettek és nem vízhatlanok. Soha nem állhatnak vízben.
- A készüléket selejtezze le, ha megsérül a hálózati csatlakozóvezetéke. A hálózati csatlakozóvezetéket nem lehet kicserélni.
- Ne hordozza vagy húzza a készüléket az elektromos csatlakozóvezetéknél fogva!
- A vezetékeket sérülésveszélytől védetten fektesse le úgy, hogy senki ne eshessen el bennük.
- Soha ne végezzen műszaki változtatásokat a készüléken.
- Csak azokat a munkálatokat végezze el a készüléken, amelyek a jelen útmutatóban ismertetve vannak.
- Kizárólag eredeti pótalkatrészeket és tartozékokat használjon.

Rendeltetésszerű használat

A jelen útmutatóban leírt terméket kizárólag a következők szerint használja:

- Szárazföldi és vízi használatra.
- A műszaki adatok betartása mellett. (→ Műszaki adatok)

Termékleírás

Áttekintés



<input type="checkbox"/> A	PondoStar LED Ring Compact
1	Compact LED gyűrű
2	Adapter a fűvóka meghosszabbítására való felszereléshez <ul style="list-style-type: none"> • Adapter ø 16 mm • Adapter ø 22 mm
3	Szorítógyűrű az adapter Compact LED gyűrűhöz rögzítéséhez
4	Transzformátor az áramellátáshoz

Tulajdonságok

A PondoStar LED Ring Compact tetszetős megvilágítás a kerthelyiség számára.

- Alkalmos a fűvóka meghosszabbítására való felszereléshez (például PondoVario 750/1000/1500/2500/3500).
- Sokoldalúan felállíthatja a kertben vagy a kerti tóban.

A termékspecifikus szimbólumok leírása

IP68 	A készülék portömített, és 2 m vízmélységig védett tartós vízbe merítés ellen.
IP44	A készülék portömített, és fröccsenő víz ellen védett.
	A készülék megfelel a II. védelmi osztálynak, és kettős vagy megerősített szigeteléssel védett.
	A készülék megfelel a III. védelmi osztálynak. A készüléket csak biztonsági kisfeszültséggel működtesse.
	A trafó biztonsági transzformátor, amely alacsony biztonsági feszültséget szolgáltat a szekunder oldalon.
 115 °C	Olvadóbiztosíték, 115 °C-os készülék hőmérsékletnél kioldódik.
1. osztályú LED	Ne nézzen közvetlenül a fényforrásba.
	A készüléket ne dobja ki a háztartási hulladékok közé.
	Olvassa el a használati útmutatót.

Felállítás és csatlakoztatás

B

- Sokoldalúan felállíthatja, például a kertben, a kerti tóban vagy a díszkútban. Nem szükséges összekötő idom vagy adapter.
 - Alkalmas a csobogó szivattyújának fúvókacsövére való felszereléshez. (→ A fúvóka meghosszabbítására való felszerelés)
- A transzformátort a tó peremétől legalább 2 m-es távolságban telepítse.
- Úgy helyezze el a készüléket, hogy az senkit ne veszélyeztessen.

A fúvóka meghosszabbítására való felszerelés

C, D

A fúvóka meghosszabbítására való rögzítéshez szüksége lesz egy összekötő idomra és egy adapterre. A fúvóka meghosszabbításától függ, hogy milyen adapterre lesz szüksége.

Ez az alábbiak szerint végezhető el:

1. Helyezze a kívánt adaptert alulról a LED gyűrűbe, és nyomja ütközésig a LED gyűrűbe.
2. Helyezze fel szorítógyűrűt, és addig nyomja, amíg a rögzítőfülek a szorítógyűrűben be nem akadnak.
 - Az adaptert szorítógyűrű rögzíti.

A készülék csatlakoztatása

E

- Csatlakoztassa a LED világító gyűrű csatlakozókábelét a tápegység aljzatához, és kézzel húzza meg a hollandi anyát.

Üzembe helyezés

TUDNIVALÓ:

A készülék tönkremegy, ha szabályozóval üzemeltetik. Érzékeny elektromos alkatrészeket tartalmaz.

- ▶ Tilos a készüléket fokozatmentesen állítható áramforrásra kapcsolni.

- **Bekapcsolás:** Dugja be a csatlakozódugót a hálózati dugaszoló aljzatba.
 - A készülék azonnal bekapcsol.
- **Kikapcsolás:** Húzza ki a csatlakozódugót a dugaszoló aljzataból.

Tisztítás és karbantartás

A készüléket lehetőség szerint tiszta vízzel és puha kefével tisztítsa.

- Óvja a dugós csatlakozókat a nedvességtől.

Műszaki adatok

Leírás				PondoStar Compact LED gyűrű
Transzformátor	Primer	Névleges feszültség	V AC	230
		Hálózati frekvencia	Hz	50
		Max. teljesítményfelvétel	VA	3,6
	Szekunder	Kimeneti feszültség	V AC	12
		Kimeneti feszültség frekvenciája	Hz	50
		Max. kimeneti teljesítmény	W	3
Védettségi fokozat				IP 44
Hálózati kábel hossza			m	2
Súly			kg	0,45
LED világító gyűrű	Csatlakoztatási feszültség		V AC	12
	Max. teljesítményfelvétel		W	1
	Fényáram		lm	35
	Színhőmérséklet		K	3000
	LED osztály			1
	Védettségi fokozat			IP 68
	Maximális merülési mélység		m	2
	Csatlakozóvezeték hossza a trafóig		m	8
	Méretek	Átmérő	mm	77
		Magasság	mm	25
Súly		kg	0,8	

Megsemmisítés

TUDNIVALÓ:

A készüléket nem szabad háztartási hulladékként ártalmatlanítani.

- ▶ A készüléket az erre szolgáló visszavételi rendszeren keresztül adja le ártalmatlanításra.
- ▶ Ha bármilyen kérdése van, forduljon a helyi hulladékkezelő vállalathoz. Ott tájékoztatást kap a készülék megfelelő ártalmatlanításáról.
- ▶ A kábel levágásával tegye használhatatlanná a készüléket.

Oryginalna instrukcja. Instrukcja przynależy do urządzenia i wraz z nim musi zostać przekazana kolejnym użytkownikom.

OSTRZEŻENIE

- ▶ Przed włożeniem rąk do wody należy odłączyć od sieci prądowej wszystkie urządzenia elektryczne znajdujące się w wodzie. W przeciwnym razie grożą ciężkie obrażenia a nawet śmiertelne w wyniku porażenia prądem.
 - ▶ Urządzenie może być używane przez dzieci od 8 lat i ponadto przez osoby o ograniczonych fizycznych i umysłowych zdolnościach, albo nie posiadających niezbędnego doświadczenia i wiedzy, gdy będą one pod nadzorem osoby odpowiedzialnej za bezpieczeństwo użytkowania tego urządzenia lub zostaną odpowiednio przez nią poinstruowane i poinformowane o wynikających stąd zagrożeniach. Dzieciom zabrania się zabawy z tym urządzeniem. Czyszczenie ani czynności serwisowe użytkownika nie mogą być wykonywane przez dzieci bez nadzoru osoby dorosłej.
-

Przepisy bezpieczeństwa

Przylącze elektryczne

- W stosunku do instalacji elektrycznych na zewnątrz budynków obowiązują specjalne przepisy. Wykonanie instalacji elektrycznej jest dozwolone tylko specjalistom elektrykom.
 - Specjalistą elektrykiem jest osoba, która w oparciu o swoje wykształcenie, wiedzę i doświadczenie jest uprawniona do wykonania instalacji elektrycznych na zewnątrz budynków. Ponadto potrafi rozpoznać możliwe zagrożenia i przestrzega regionalnych i krajowych norm, przepisów i zarządzeń.
 - W przypadku pytań i problemów należy zwrócić się do specjalisty elektryka.
- Urządzenie podłączyć tylko wtedy, gdy parametry elektryczne urządzenia i zasilania energią są zgodne.
- Urządzenie może być podłączane tylko do prawidłowo zainstalowanego gniazdka.
- Urządzenie musi być zabezpieczone poprzez wyłącznik różnicowo-prądowy (RCD), ze znamionowym prądem upływowym wynoszącym maksymalnie 30 mA.
- Przedłużacze przewodów i rozdzielacze prądu (np. listwy z gniaздkami) muszą być przeznaczone do użytkowania na wolnym powietrzu (zabezpieczone przed rozpryskami wody).
- Otwarte gniazdka i wtyczki należy chronić przed wilgocią.

Bezpieczna eksploatacja

- Urządzenie eksploatować tylko z transformatorem należącym do kompletu.
- Nie używać tego urządzenia, gdy przewody elektryczne lub obudowa są uszkodzone.
- Zasilacz sieciowy lub transformator oraz złącza wtykowe są zabezpieczone tylko przed opadami atmosferycznymi i bryzgami wody. Nigdy nie zanurzać ich w wodzie.
- Jeśli kabel zasilający urządzenia jest uszkodzony, należy je zutylizować. Kabla zasilającego nie można wymienić.
- Nie podnosić ani nie ciągnąć urządzenia za przewód elektryczny.
- Przewody należy układać w sposób zabezpieczający je przed uszkodzeniami i tak, żeby uniknąć możliwości potknięcia się o nie.
- Nigdy nie dokonywać przeróbek technicznych urządzenia na własną rękę.
- Przy urządzeniu wykonywać tylko te czynności, które są opisane w tej instrukcji.
- Należy stosować tylko oryginalne części zamienne i akcesoria.

Zastosowanie zgodne z przeznaczeniem

Wyrób opisywany w niniejszej instrukcji należy użytkować wyłącznie w następujący sposób:

- Do stosowania nad i pod wodą.
- W warunkach zgodnych z danymi technicznymi. (→ Dane techniczne)

Opis produktu

Przeгляд









<input type="checkbox"/> A	PondoStar LED Ring Compact
1	Pierścień LED Compact
2	Adapter do montażu na przedłużaczu dyszy <ul style="list-style-type: none"> • Adapter ø 16 mm • Adapter ø 22 mm
3	Pierścień zaciskający do mocowania na adapterze przy pierścieniu LED Compact
4	Transformator do zasilania prądem

Właściwości

PondoStar LED Ring Compact jest dekoracyjnym oświetleniem przeznaczonym dla ogrodów.

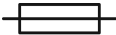
- Nadaje się do montażu na przedłużaczu dyszy (na przykład PondoVario 750/1000/1500/2500/3500).
- Wszechstronne możliwości ustawienia w ogrodzie lub w stawie ogrodowym.

Opis symboli specyficznych dla produktu

IP68  2.0 m	Urządzenie jest pyłoszczelne i zabezpieczone przed długotrwałym zanurzeniem w wodzie o głębokości do 2 m.
IP44	Urządzenie jest pyłoszczelne i zabezpieczone przed bryzgami wody.
	Urządzenia spełnia wymagania klasy ochrony II i jest zabezpieczone przez podwójną lub wzmocnioną izolację.
	Urządzenie spełnia wymagania klasy ochrony III. Urządzenie użytkować tylko z bezpiecznym niskim napięciem.
	Transformator jest transformatorem zabezpieczającym, obwód wtórny dostarcza bezpieczne niskie napięcie.
 115 °C	Bezpiecznik topikowy ulega wyzwoleniu przy temperaturze urządzenia 115 °C.
Diody LED klasy 1	Nie kierować wzroku bezpośrednio do źródła światła.
	Nie wyrzucać tego urządzenia do zwykłych odpadów komunalnych.
 	Należy przeczytać instrukcję użytkowania.

Ustawienie i podłączenie

B

- Wszechstronne możliwości ustawienia, np. w ogrodzie, w stawie ogrodowym lub studni dekoracyjnej. Łącznik i adapter nie są potrzebne.
 - Nadaje się do montażu na rurze dyszy przy pompie do efektów wodnych. (→ Montaż na przedłużaczu dyszy)
- Transformator ustawić w odległości przynajmniej 2 m od brzegu stawu.
- Urządzenie powinno być ustawione w taki sposób, aby nie stanowiło niebezpieczeństwa dla osób.

Montaż na przedłużaczu dyszy

C, D

Do zamocowania na przedłużaczu dyszy potrzebny jest łącznik i adapter. Jaki rozmiar adaptera jest potrzebny, zależy od średnicy przedłużacza dyszy.

Należy postępować w sposób następujący:

1. Wymagany adapter włożyć z dołu do pierścienia LED i wcisnąć go pierścienia LED aż do oporu.
2. Nałożyć pierścień zaciskający i nacisnąć, aż trzy haczyki zatrzasku zaczipią się w pierścieniu zaciskającym.
 - Adapter jest unieruchomiony przez pierścień zaciskający.

Podłączanie urządzenia

E

- Przewodem podłączeniowym połączyć pierścień świetlny LED z gniazdkiem w zasilaczu sieciowym i ręką dokręcić nakrętkę łączącą.

Rozruch

WSKAZÓWKA

Urządzenie ulegnie zniszczeniu, gdy zostanie podłączone do ściemniacza. Ono zawiera wrażliwe podzespoły elektryczne.

- ▶ Nie podłączać urządzenia do zasilania z regulacją napięcia.

- **Włączanie:** Wtyczkę sieciową włożyć do gniazdka.
 - Urządzenie włącza się natychmiast.
- **Wyłączanie:** Wtyczkę sieciową wyjąć z gniazdka.

Czyszczenie i konserwacja

W razie potrzeby wyczyścić urządzenie czystą wodą i miękką szczotką.

- Chronić złącza wtykowe przed wilgocią.

Dane techniczne

Opis			Pierścień PondoStar LED Compact
Transformator	Pierwotne	Napięcie znamionowe	V AC 230
		Częstotliwość sieci	Hz 50
		Maks. pobór mocy	VA 3,6
	Wtórne	Napięcie wyjściowe	V AC 12
		Częstotliwość napięcia wyjściowego	Hz 50
		Maks. moc wyjściowa	W 3
Stopień ochrony			IP 44
Długość kabla sieciowego		m 2	
Masa		kg 0,45	
Pierścień świetlny LED	Napięcie zasilania		V AC 12
	Maks. pobór mocy		W 1
	Strumień światła		lm 35
	Temperatura barwowa światła		K 3000
	Klasa diod LED		1
	Stopień ochrony		IP 68
	Maksymalna głębokość zanurzenia		m 2
	Długość przewodu przyłączeniowego do transformatora		m 8
	Wymiary	Średnica	mm 77
		Wysokość	mm 25
Masa		kg 0,8	

Usuwanie odpadów

WSKAZÓWKA

Urządzenia nie wolno wyrzucać do pojemnika na odpady komunalne.

- ▶ Urządzenie należy oddać w wyznaczonym punkcie zbiórki surowców wtórnych.
- ▶ W razie wystąpienia pytań prosimy zwrócić się do lokalnego przedsiębiorstwa gospodarki odpadami. Tak można otrzymać informacje o prawidłowej utylizacji urządzenia.
- ▶ Przed przystąpieniem do utylizacji należy odciąć przewód zasilający urządzenia.

Původní návod. Návod je součástí přístroje a musí být předán případnému dalšímu uživateli společně s přístrojem.

VAROVÁNÍ

- ▶ Dříve než sáhnete do vody, odpojte všechny elektrické přístroje od elektrického proudu. V opačném případě hrozí vážné nebo smrtelné úrazy následkem zasažení elektrickým proudem.
 - ▶ Tento přístroj smí používat děti od 8 let a osoby se sníženými tělesnými, senzorickými nebo mentálními schopnostmi nebo s nedostatečnými zkušenostmi a znalostmi pouze v případě, že jsou pod dohledem, nebo že jsou poučeny o bezpečném používání přístroje a chápou nebezpečí, která z tohoto použití vyplývají. Děti si nesmí s přístrojem hrát. Čištění a užitelská údržba nesmí být prováděna dětmi bez dozoru.
-

Bezpečnostní pokyny

Elektrická přípojka

- Na elektroinstalaci ve venkovním prostředí se vztahují zvláštní předpisy. Elektroinstalaci smí provést výhradně elektrikář.
 - Elektrikář má z důvodu svého odborného vzdělání, znalostí a zkušeností kvalifikaci a smí provádět elektroinstalační práce ve venkovním prostředí. Elektrikář dokáže rozpoznat možná rizika a zajistí dodržení místních a národních norem, předpisů a ustanovení.
 - S případnými otázkami a potížemi se obraťte na kvalifikovaného elektrikáře.
- Přístroje zapojte pouze tehdy, shodují-li se elektrické údaje přístroje s dostupným napájením.
- Přístroj připojujte pouze do zásuvky instalované v souladu s předpisy.
- Přístroj musí být zajištěn pomocí proudového chrániče (RCD) s reakčním proudem maximálně 30 mA.
- Prodlužovací vedení a elektrický rozvaděč (např. zásuvkový systém) musí být určeny k užití ve venkovním prostředí (odstřikující voda).
- Chraňte otevřené zástrčky a zásuvky před vlhkostí.

Bezpečný provoz

- Přístroj provozujte pouze s transformátorem, který je obsažen v dodávce.
- Nepoužívejte přístroj, pokud jsou poškozeny elektrické vodiče nebo kryt.
- Součásti sítě, resp. transformátor a připojení napájení jsou pouze odolné proti dešti a stříkající vodě a nejsou vodotěsné. Nikdy nesmí být úplně ponořeny pod vodu.
- Nepoužívejte přístroj, pokud je jeho přívodní kabel poškozený. Přívodní kabel nelze vyměnit.
- Přístroj nepřeházejte ani netahejte za elektrické vodiče.
- Pokládejte vodiče tak, aby byly chráněny před poškozením a nikdo o ně nemohl zakopnout.
- Nikdy neprovádějte technické změny na přístroji.
- Provádějte na přístroji pouze činnosti, popisované v tomto návodu.
- Používejte pouze originální náhradní díly a příslušenství.

Použití v souladu s určeným účelem

Výrobek, popsáný v tomto návodu, použijte pouze následujícím způsobem:

- K použití nad a pod vodou.
- Při dodržení technických údajů. (→ Technické údaje)

Popis výrobku

Přehled







<input type="checkbox"/> A	PondoStar LED Ring Compact
1	Kompaktní LED kroužek
2	Adaptér pro montáž na nástavec trysky <ul style="list-style-type: none"> • Adaptér ø 16 mm • Adaptér ø 22 mm
3	Svěrací kroužek pro upevnění adaptéru na kompaktním LED kroužku
4	Transformátor pro napájení proudem

Vlastnosti

PondoStar LED Ring Compact je dekorativní osvětlení pro zahradu.

- Je vhodné pro montáž na nástavec trysky (např. PondoVario 750/1000/1500/2500/3500).
- Všestranné možnosti nastavení v zahradě nebo v zahradním jezírku.

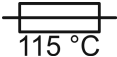
Popis symbolů na výrobku

IP68		Přístroj je prachotěsný a chráněný proti trvalému ponoření do vody do hloubky až 2 m.
IP44		Přístroj je prachotěsný a chráněný proti stříkající vodě.
		Přístroj splňuje třídu ochrany II a je chráněný dvojitou nebo zesílenou izolací.
		Přístroj odpovídá třídě ochrany III. Přístroj používejte pouze s bezpečným velmi nízkým napětím.
		Trafo je bezpečnostní transformátor, který dodává na sekundární straně bezpečně velmi nízké napětí.
		Tavná pojistka, spustí se při teplotě přístroje 115 °C.
LED třída 1		Nedívejte se přímo do zdroje záření.
		Nelikvidujte přístroj v běžném komunálním odpadu.
		Přečtěte si návod k použití.

Instalace a připojení

B

- všestranné možnosti instalace, např. v zahradě, zahradním jezírku nebo na okrasné fontáně. Konektor a adaptér nejsou třeba.
 - Vhodné pro montáž na trubici trysky vodotryskového čerpadla. (→ Montáž nástavce trysky)
- Umístěte transformátor minimálně ve vzdálenosti 2 m od okraje jezírka.
- Příklad nastavení tak, aby nepředstavoval pro nikoho žádné nebezpečí.

Montáž nástavce trysky

C, D

Pro připojení k nástavci trysky je potřeba konektor a adaptér. Potřebný adaptér závisí na průměru nástavce trysky.

Postupujte následovně:

1. Vložte požadovaný adaptér zesponu do LED kroužku a zatlačte jej do LED kroužku až na doraz.
2. Nasadte svěrací kroužek a zatlačte jej, dokud tři zaskakovací háky nezapadnou do svěracího kroužku.
 - Adaptér je upevněn svěracím kroužkem.

Připojte přístroj

E

- Zastrčte připojovací vedení LED svítícího kroužku se zásuvkou do síťového zdroje a rukou utáhněte přesuvnou matici.

Uvedení do provozu

UPOZORNĚNÍ

Přístroj se zničí, pokud se bude provozovat se stmívačem. Obsahuje citlivé elektrické součásti.

- ▶ Přístroj nepřipojujte ke stmívatelnému zdroji proudu.

- **Zapnutí:** Zapojte síťovou zástrčku do zásuvky.
 - Přístroj se okamžitě zapne.
- **Vypnutí:** Odpojte síťovou zástrčku ze zásuvky.

Čištění a údržba

V případě potřeby přístroj čistěte čistou vodou a měkkým kartáčem.

- Chraňte konektorové spoje před vlhkostí.

Technické údaje

Popis			PondoStar kompaktní LED kroužek
Transformátor	Primární	Jmenovité napětí	V AC 230
		Frekvence sítě	Hz 50
		Max. příkon	VA 3,6
	Sekundární	Výstupní napětí	V AC 12
		Frekvence výstupního napětí	Hz 50
		Max. výstupní výkon	W 3
Stupeň krytí			IP 44
Délka síťového kabelu		m 2	
Hmotnost		kg 0,45	
LED svítící kroužek	Připojovací napětí		V AC 12
	Max. příkon		W 1
	Světelný proud		lm 35
	Teplota barvy		K 3000
	LED třída		1
	Stupeň krytí		IP 68
	Maximální hloubka ponoru		m 2
	Délka přívodního kabelu k trafu		m 8
	Rozměry	Průměr	mm 77
		Výška	mm 25
Hmotnost		kg 0,8	

Likvidace

UPOZORNĚNÍ

Toto zařízení nesmí být likvidováno společně s komunálním odpadem.

- ▶ Likvidujte zařízení ve sběrném dvoře.
- ▶ V případě dotazů kontaktujte místní společnost k likvidaci odpadů. U ní získáte informace o správné likvidaci zařízení.
- ▶ Předtím znemožněte další použití přístroje odříznutím kabelů.

Originálny návod. Návod patrí k prístroju a musí sa odovzdať ďalej spolu s ním.

VÝSTRAHA

- ▶ Odpojte všetky elektrické prístroje vo vode od elektrickej siete, skôr ako siahnete do vody. V opačnom prípade hrozia ťažké zranenia alebo smrť elektrickým prúdom.
 - ▶ Tento prístroj môžu používať deti staršie ako 8 rokov a osoby so zníženými fyzickými, zmyslovými alebo mentálnymi schopnosťami alebo s nedostatočnými skúsenosťami a znalosťami, keď sú pod dohľadom alebo boli poučené o bezpečnom používaní prístroja a pochopili nebezpečenstvá, ktoré z toho vyplývajú. Deti sa s prístrojom nesmú hrať. Deti nesmú vykonávať čistenie a používateľskú údržbu.
-

Bezpečnostné pokyny

Prípojka elektrickej energie

- Pre elektrickú inštaláciu vo vonkajšej oblasti platia osobitné predpisy. Elektrickú inštaláciu smie vykonať len kvalifikovaný elektrikár.
 - Kvalifikovaný elektrikár je kvalifikovaný na základe svojho odborného vzdelania, poznatkov a skúseností a smie vykonávať elektrickú inštaláciu vo vonkajšej oblasti. Dokáže rozpoznať možné nebezpečenstvá a dodržiavať regionálne a vnútroštátne normy, predpisy a ustanovenia.
 - Pri otázkach a problémoch sa obráťte na kvalifikovaného elektrikára.
- Prístroj pripájajte iba vtedy, ak sa zhodujú elektrické údaje prístroja a napájania elektrickým prúdom.
- Prevádzkujte prístroj len na zásuvke nainštalovanej podľa predpisov.
- Prístroj musí byť zabezpečený ochranným zariadením proti chybnému prúdu (RCD) s menovitým chybným prúdom maximálne 30 mA.
- Predlžovacie rozvody a rozdeľovač prúdu (napr. lišty so zásuvkami) musia byť vhodné na používanie v vonku (chránené pred striekajúcou vodou).
- Otvorené zástrčky a zásuvky chráňte pred vlhkosťou.

Bezpečná prevádzka

- Zariadenie prevádzkujte len s transformátorom, ktorý ste obdržali spolu s dodávkou.
- Nepoužívajte prístroj, ak sú elektrické vedenia alebo kryty poškodené.
- Sieťový diel, príp. transformátor a konektory sú chránené len proti dažďovej a striekajúcej vode a nie sú vodotesné. Nikdy by sa nemali nachádzať vo vode.
- Prístroj vyhodte, ak je sieťový napájací kábel poškodený. Vedenie pre pripojenie do siete nie je možné vymeniť.
- Prístroj nenoste ani neťahajte za elektrické vedenie.
- Vedenia pokladajte tak, aby boli chránené pred poškodeniami a aby o ne nemohol nikto zakopnúť.
- Nikdy na prístroji nevykonávajte technické zmeny.
- Na prístroji vykonávajte iba činnosti, ktoré sú popísané v tomto návode.
- Používajte len originálne náhradné diely príslušenstvo.

Použitie v súlade s určeným účelom

Výrobok opísaný v tomto návode používajte výlučne týmto spôsobom

- Pre nasadenie nad a pod vodou.
- Pri dodržiavaní technických údajov. (→ Technické údaje)

Popis výrobku

Prehľad









<input type="checkbox"/> A	PondoStar LED Ring Compact
1	Kompaktný LED prstenec
2	Adaptér na montáž na predĺžení dýzy <ul style="list-style-type: none"> • Adaptér s \varnothing 16 mm • Adaptér s \varnothing 22 mm
3	Zvierací prstenec na upevnenie adaptéra na kompaktnom LED prstenci
4	Transformátor na elektrické napájanie

Vlastnosti

PondoStar LED Ring Compact je dekoratívne osvetlenie pre oblasť záhrady.

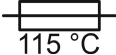
- Vhodná na montáž na predĺžení dýzy (napríklad PondoVario 750/1000/1500/2500/3500).
- Všestranné možnosti inštalácie v záhrade alebo v záhradnom jazierku.

Popis symbolov špecifických pre produkt

IP68		Prístroj je prachotesný a chránený proti trvalému ponoreniu do hĺbky 2 m.
IP44		Prístroj je prachotesný a chránený proti striekajúcej vode.
		Prístroj zodpovedá triede ochrany II a je chránený dvojito alebo zosilnenou izoláciou.
		Prístroj zodpovedá triede ochrany III. Prístroj prevádzkujte len s bezpečnostným malým napätím.
		Transformátor je bezpečnostný transformátor, ktorý sekundárne dodáva bezpečné malé napätie.
		Tavná poistka, zareaguje pri teplote prístroja 115 °C.
LED triedy 1		Neblikaajte priamo do zdroja žiarenia.
		Prístroj nelikvidujte s bežným domovým odpadom.
 		Prečítajte si návod na použitie.

Inštalácia a pripojenie

B

- Všestranná inštalácia, napr. v záhrade, záhradnom jazierku alebo fontánke. Spojka a adaptér nie sú potrebné.
 - Vhodné na montáž na rúrke dýzy vodného čerpadla. (→ Montáž na predĺžení dýzy)
- Transformátor umiestnite minimálne 2 m od okraja jazierka.
- Prístroj umiestnite tak, aby pre nikoho nepredstavoval nebezpečenstvo.

Montáž na predĺžení dýzy

C, D

Na upevnenie na predĺžení dýzy je potrebná spojka a adaptér. Typ adaptéra, ktorý je potrebný, závisí od priemeru predĺženia dýzy.

Postupujte nasledovne:

1. Požadovaný adaptér vložte zdola do LED prstenca a zatlačte ho do LED prstenca až na doraz.
2. Nasadte zvierací prstenec a tlačte ho, kým sa tri zaistovacie háčiky zaistia vo zvieracom prstenci.
 - Adaptér je upevnený zvieracím prstencom.

Zapojiť prístroj

E

- Pripojovacie vedenie LED svetelného prstenca spojte so zásuvkou na sieťovom zdroji a pevne rukou utiahnite prírubovú maticu.

Uvedenie do prevádzky

UPOZORNENIE

Prístroj sa zničí ak sa prevádzkuje s regulátorom. Obsahuje citlivé elektrické súčiastky.

▶ Nepripájajte prístroj k zdroju prúdu s regulovateľnou intenzitou napájania.

- **Zapnutie:** Zasuňte sieťovú zástrčku do zásuvky.
 - Prístroj sa okamžite zapne.
- **Vypnutie:** Vytiahnite sieťovú zástrčku zo zásuvky.

Čistenie a údržba

Prístroj v prípade potreby očistite čistou vodou a mäkkou kefkou.

- Zástrčkové spoje chráňte pred vlhkosťou.

Technické údaje

Opis			Kompaktný LED prstenec PondoStar	
Transformátor	Primárna	Menovité napätie	V AC 230	
		Sieťová frekvencia	Hz 50	
		Max. príkon	VA 3,6	
	Sekundárna	Výstupné napätie	V AC 12	
		Frekvencia výstupného napätia	Hz 50	
		Max. výstupný výkon	W 3	
Trieda krytia			IP 44	
Dĺžka sieťového kábla		m 2		
Hmotnosť		kg 0,45		
LED svetelný prstenec	Napájacie napätie		V AC 12	
	Max. príkon		W 1	
	Svetelný tok		lm 35	
	Teplota farby		K 3000	
	Trieda LED			1
	Trieda krytia			IP 68
	Maximálna hĺbka ponorenia		m 2	
	Dĺžka pripojovacieho kábla k transformátoru		m 8	
	Rozmery	Priemer	mm 77	
		Výška	mm 25	
	Hmotnosť		kg 0,8	

Likvidácia

UPOZORNENIE

Tento prístroj sa nesmie likvidovať spolu s domovým odpadom.

- Prístroj zlikvidujte prostredníctvom určeného systému na spätný odber.
- V prípade otázok sa obráťte na miestnu spoločnosť pre likvidáciu odpadu. Tá vám poskytne informácie o správnom zneškodnení prístroja.
- Prístroj znefunkčnite prerezaním kábla.

Originalna navodila. Navodila spadajo k napravi in morajo biti ob predaji naprave drugi osebi posredovana naprej.

OPOZORILO

- ▶ Vse električne naprave in instalacije izključite iz električnega omrežja, preden sežete v vodo. Drugače lahko pride do hudih telesnih poškodb ali smrti zaradi električnega udara.
 - ▶ To napravo lahko uporabljajo otroci, stari 8 let in več, ter osebe z zmanjšanimi telesnimi, zaznavnimi ali psihičnimi sposobnostmi ali osebe s pomanjkanjem izkušenj in znanja, če so pri tem pod nadzorom ali so bile seznanjene z varno uporabo naprave in razumejo posledične nevarnosti. Otroci se ne smejo igrati z napravo. Čiščenja in uporabniškega vzdrževanja ne smejo izvajati otroci, ki so brez nadzora.
-

Varnostna navodila

Priključitev na električno omrežje

- Za zunanjo električno inštalacijo veljajo posebni predpisi. Električno inštalacijo lahko izvede samo električar.
 - Električar je zaradi svoje strokovne izobrazbe, znanja in izkušenj kvalificiran, da izvaja zunanje električne inštalacije. Prepozna lahko možne nevarnosti ter upošteva regionalne in nacionalne standarde, predpise in določila.
 - Če imate kakršnakoli vprašanja in probleme, se obrnite na strokovnjaka.
- Priključitev naprave je dovoljena le, če se električni podatki naprave ujemajo s podatki električnega napajanja.
- Napravo je dovoljeno priključiti le v vgrajeno vtičnico, ki je v skladu s predpisi.
- Napravo morate zavarovati z varovalno napravo za okvarni tok (RCD) z odmero okvarnega toka maksimalno 30 mA.
- Podaljšek napeljave in električni delilnik (npr. razdelilniki z več vtičnicami) morata biti primerna za uporabo na prostem (zaščitena pred škropljenjem).
- Nepokrite vtiče in vtičnice zaščitite pred vlago.

Varna uporaba

- Napravo uporabljajte samo s transformatorjem, ki ga vsebuje dobavljena pošiljka.
- Naprave ne uporabljajte, če so električni kabli ali ohišje poškodovani.
- Napajalni ali transformatorski ter vtični priključki so odporni samo na dež in proti pljuskom, vendar niso vodotesni. Nikoli se ne smejo nahajati v vodi.
- Napravo odstranite, če je omrežni priključni vod poškodovan. Omrežnega priključnega voda ni možno zamenjati.
- Naprave ni dovoljeno prenašati ali je vleči za omrežni priključni kabel.
- Vode polagajte tako, da so zaščiteni pred poškodbami in da nihče ne more pasti čez njih.
- Naprave v nobenem primeru ni dovoljeno tehnično spreminjati.
- Na napravi opravljajte samo tista dela, ki so opisana v teh navodilih.
- Uporabljajte le originalne nadomestne dele in opremo.

Pravilna uporaba

Izdelek, opisan v tem priročniku, uporabljajte le na naslednji način:

- Za uporabo nad in pod vodo.
- Ob upoštevanju tehničnih podatkov. (→ Tehnični podatki)

Opis izdelka

Pregled







<input type="checkbox"/> A	PondoStar LED Ring Compact
1	LED obroč Compact
2	Adapter za montažo na podaljšek šobe <ul style="list-style-type: none"> • Adapter ø 16 mm • Adapter ø 22 mm
3	Vpenjalni obroč za pritrnitev adapterja na LED obroč Compact
4	Transformator za napajanje

Lastnosti

PondoStar LED Ring Compact je dekorativna razsvetljava za območje vrta.

- Primerna za montažo na podaljšek šobe (npr. PondoVario 750/1000/1500/2500/3500).
- Vsestranske možnosti postavitve na vrtu ali v ribniku na vrtu.

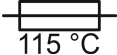
Opis simbolov, specifičnih za izdelek

IP68		Naprava je zaščiten pred prahom in zagotavlja zaščito pred vdorom vode do globine 2 m.
IP44		Naprava je prahotesna in zaščiten pred brizganjem vode.
		Naprava ustreza razredu zaščite II in je zaščiten z dvojno ali ojačano izolacijo.
		Naprava ustreza razredu zaščite III. Napravo uporabljajte samo z varnostno nizko napetostjo.
		Transformator je varnostni transformator, ki na sekundarni strani dobavlja varnostno nizko napetost.
		Talilna varovalka, sproži se pri temperaturi naprave 115 °C.
LED razred 1		Ne glejte neposredno v vir sevanja.
		Naprave ne odvrzite med običajne gospodinjske odpadke.
 		Preberite navodila za uporabo.

Postavitev in priklop

B

- Vsestranske možnosti postavitve, npr. na vrtu, v ribniku na vrtu ali v okrasnem vodnjaku. Priključki in adapterji niso potrebni.
 - Primerno za montažo na cev šobe vodne črpalke. (→ Montaža na podaljšku šobe)
- Transformator namestite najmanj 2 m stran od roba ribnika.
- Aparat namestite tako, da ne bo nikogar ogrožal.

Montaža na podaljšku šobe

C, D

Za pritrditvev na podaljšek šobe sta potrebna priključek in adapter. Kateri adapter je potreben, je odvisno od premera podaljška šobe.

Postopek je naslednji:

1. Želeni adapter vstavite v LED obroč od spodaj in ga do konca pritisnite v LED obroč.
2. Namestite vpenjalni obroč in pritiskajte, dokler se trije zaskočni kavli ne zaskočijo v vpenjalni obroč.
 - Adapter je pritrjen z vpenjalnim obročem.

Priključite napravo

E

- Priključite povezovalni kabel LED svetlobnega obroča v vtičnico na napajalniku in ročno privijte pokrovno matico.

Zagon

NASVET

Naprava bo uničena, če jo boste uporabljali s senčnikom. Vsebuje občutljive električne sestavne dele.

▶ Naprave ne smete priključiti v senčni priključek.

- **Vklop:** Omrežni vtič priključite v omrežno vtičnico.
 - Naprava se takoj vklopi.
- **Izklop:** Omrežni vtič izvlecite iz omrežne vtičnice.

Čiščenje in vzdrževanje

Aparat po potrebi čistite s čisto vodo in mehko krtačo.

- Vtično povezavo zaščitite pred vlago.

Tehnični podatki

Opis			PondoStar LED obroč Compact	
Transformator	Primarno	Nazivna napetost	V AC 230	
		Omrežna frekvenca	Hz 50	
		Najv. moč	VA 3,6	
	Sekundarno	Izhodna napetost	V AC 12	
		Frekvenca izhodne napetosti	Hz 50	
		Maks. izhodna moč	W 3	
	Vrsta zaščite			IP 44
Dolžina omrežnega kabla		m 2		
Teža		kg 0,45		
LED svetlobni obroč	Prikjučna napetost		V AC 12	
	Najv. moč		W 1	
	Svetlobni tok		lm 35	
	Barvna temperatura		K 3000	
	LED-razred		1	
	Vrsta zaščite			IP 68
	Maksimalna potopna globina		m 2	
	Dolžina priključnega do transformatorja		m 8	
	Dimenzije	Premer	mm 77	
		Višina	mm 25	
Teža		kg 0,8		

Odlaganje odpadkov

NASVET

Te naprave ne smete zavreči med gospodinjske odpadke.

- ▶ Napravo odstranite skozi za to predviden sistem sprejemanja odpadkov.
- ▶ Če imate kakršna koli vprašanja, se obrnite na lokalno podjetje za odstranjevanje odpadkov. Tam boste prejeli informacije o tem, kako pravilno odstraniti napravo.
- ▶ Pred tem naredite napravo neuporabno tako, da odrežete kabel.

Originalni priručnik. Priručnik je sastavni dio uređaja i potrebno ga je predati prilikom predaje uređaja.

UPOZORENJE

- ▶ Prije posezanja u vodu odvojite sve električne uređaje koji se nalaze u vodi od električne mreže. U suprotnom postoji mogućnost teških ozljeda ili smrti zbog električnog udara.
 - ▶ Djeca starija od 8 godina i osobe sa smanjenim tjelesnim, osjetilnim ili psihičkim sposobnostima ili s nedovoljnim iskustvom i znanjem smiju rabiti ovaj uređaj ako su pod nadzorom ili ako su podučene o sigurnoj uporabu uređaja i razumiju opasnosti koje iz toga proizlaze. Djeca se ne smiju igrati uređajem. Djeca ne smiju obavljati čišćenje i korisničko održavanje bez nadzora.
-

Sigurnosne napomene

Električni priključak

- Za električnu montažu na otvorenom vrijede posebni propisi. Električnu montažu smije obavljati samo elektrotehnički stručnjak.
 - Elektrotehnički stručnjak je kvalificiran na temelju svoje stručne izobrazbe, znanja i iskustava i smije obavljati električnu montažu na otvorenom. On može prepoznati moguće opasnosti i pridržava se regionalnih i nacionalnih norma, propisa i odredaba.
 - Za sva pitanja i probleme obratite se elektrotehničkom stručnjaku.
- Priključite uređaj samo ako se električni podatci uređaja podudaraju s podacima opskrbe elektroenergijom.
- Priključite uređaj samo u propisno montiranu utičnicu.
- Uređaj mora biti zaštićen zaštitnom strujnom sklopkom (RCD) s nazivnom strujom kvara od maksimalno 30 mA.
- Produžni kabeli i strujni razdjelnici (npr. adapteri s više utičnica) moraju biti prikladni za vanjsku upotrebu (zaštićeni od prskanja vode).
- Zaštitite otvorene utikače i utičnice od vlage.

Siguran rad

- Pumpu stavljajte u pogon samo s transformatorom sadržanim u opsegu isporuke.
- Ne rabite uređaj ako su električni vodovi ili kućište oštećeni.
- Mrežni dio odn. transformator i utični dijelovi su zaštićeni od kiše i prskotina, ali nisu vodootporni. Ne smiju se nikada nalaziti u vodi.
- Ako se kabel za napajanje ošteti ređaj zbrinite u otpad. Kabel za napajanje ne može se zamijeniti.
- Ne nosite ili povlačite uređaj za električni vod.
- Položite vodove tako da su zaštićeni od oštećenja i da nitko ne može pasti preko njih.
- Nikada ne obavljajte tehničke izmjene na uređaju.
- Na uređaju obavljajte samo radove opisane u ovom priručniku.
- Uporabite samo originalne rezervne dijelove i pribor.

Namjensko korištenje

U ovim uputama opisan proizvod upotrebljavajte isključivo kao što slijedi:

- Za upotrebu iznad vode i pod vodom.
- Uz pridržavanje tehničkih podataka. (→ Tehnički podatci)

Opis proizvoda

Pregled

<input type="checkbox"/> A	PondoStar LED Ring Compact
1	LED Ring Compact
2	Adapter za montažu na produžetak mlaznice <ul style="list-style-type: none"> • Adapter ø 16 mm • Adapter ø 22 mm
3	Stezni prsten za fiksiranje adaptera na LED Ring Compact
4	Transformator za opskrbu elektroenergijom

Svojstva

PondoStar LED Ring Compact je ukrasna rasvjeta za područje vrta.

- Prikladna za montažu na produžetak mlaznice (na primjer PondoVario 750/1000/1500/2500/3500).
- Raznovrsne mogućnosti postavljanja u vrtu ili vrtnom ribnjaku.

Opis simbola na proizvodu

IP68 	Uređaj je nepropustan za prašinu i zaštićen od trajnog uranjanja na dubinu vode do 2 m.
IP44	Uređaj je nepropustan za prašinu i zaštićen od rasprskane vode.
	Uređaj udovoljava razredu zaštite II i zaštićen je dvostrukom ili ojačanom izolacijom.
	Uređaj udovoljava razredu zaštite III. Rabite uređaj samo sa sigurnosnim niskim naponom.
	Transformator je sigurnosni transformator koji na strani sekundara isporučuje sigurnosni niski napon.
	Rastalni osigurač, aktivira se pri temperaturi uređaja od 115 °C.
LED razred 1	Ne gledajte izravno u izvor zrake.
	Ne zbrinjavajte uređaj s običnim kućnim otpadom.
	Pročitajte priručnik za uporabu.

Postavljanje i priključivanje

B

- Raznovrsne mogućnosti postavljanja npr. u vrtu, vrtnom ribnjaku ili ukrasnoj fontani. Spojnice i adapteri nisu potrebni.
 - Prikladno za montažu na cijev s mlaznicom pumpe za prskanje vode. (→ Montaža na produžetak mlaznice)
- Postavite transformator najmanje 2 m od ruba jezera.
- Uređaj postavite tako da ne može nikoga ugroziti.

Montaža na produžetak mlaznice

C, D

Za pričvršćivanje na produžetak mlaznice potrebni su spojnica i adapter. Koji adapter je potreban ovisi o promjeru produžetka mlaznice.

Postupite na sljedeći način:

1. Stavite željeni adapter odozdo u LED Ring i utisnite ga do graničnika u LED Ring.
2. Postavite stezni prsten i pritišćite ga dok se tri kuke za blokiranje ne uglave.
 - Adapter je fiksiran steznim prstenom.

Priključivanje uređaja

E

- Spojite električni kabel LED svjetlećeg prstena s utičnicom na električnom sklopu i rukom pritegnite pretornu maticu.

Stavljanje u pogon

NAPOMENA

Uređaj će se uništiti ako se koristi s prigušivačem. Sadrži osjetljive električne dijelove.

► Ne priključujte uređaj na električno napajanje s regulatorom.

- **Uključivanje:** Utaknite mrežni utikač u utičnicu.
 - Uređaj se odmah uključuje.
- **Isključivanje:** Izvucite mrežni utikač iz utičnice.

Čišćenje i održavanje

Uređaj po potrebi čistite čistom vodom i mekanom četkom.

- Zaštitite utične spojeve od vlage.

Tehnički podatci

Opis		PondoStar LED Ring Compact		
Transformator	Primarni	Nazivni napon	V AC 230	
		Frekvencija mreže	Hz 50	
		Maks. primljena snaga	VA 3,6	
	Sekundarni	Izlazni napon	V AC 12	
		Frekvencija izlaznog napona	Hz 50	
		Maks. izlazna snaga	W 3	
	Stupanj zaštite			IP 44
Duljina električnog kabela		m 2		
Masa		kg 0,45		
LED svjetleći prsten	Prikjučni napon		V AC 12	
	Maks. primljena snaga		W 1	
	Svjetlosni tok		lm/W 35	
	Temperatura boje		K 3000	
	LED razred			1
	Stupanj zaštite			IP 68
	Maksimalna dubina uranjanja		m 2	
	Duljina električnog kabela do transformatora		m 8	
	Dimenzije	Promjer	mm 77	
		Visina	mm 25	
	Masa		kg 0,8	

Zbrinjavanje

NAPOMENA

Ovaj uređaj ne smije se odlagati u kućni otpad.

- ▶ Zbrinite uređaj preko predviđenog sustava prikupljanja otpada.
- ▶ Ako imate pitanja, obratite se lokalnoj tvrtki za zbrinjavanje otpada. Ondje možete pronaći informacije o pravilnom zbrinjavanju uređaja.
- ▶ Onesposobite uređaj odsijecanjem kabela.

Traducerea instrucțiunilor originale Instrucțiunile aparțin aparatului și trebuie predate întotdeauna în cazul în care aparatul este remis.

⚠ AVERTIZARE

- ▶ Deconectați de la rețeaua electrică toate aparatele electrice din apă, înainte de a introduce mâna în apă. Nerespectarea acestui lucru poate duce la vătămări grave sau la moarte prin electrocutare.
 - ▶ Acest aparat poate fi utilizat de copii cu vârste peste 8 ani, precum și de persoane cu abilități fizice, senzoriale sau mentale reduse sau lipsă de experiență și cunoștințe, dacă sunt supravegheate și au fost instruite cu privire la utilizarea în siguranță a aparatului și au înțeles pericolele implicate. Copiii nu au voie să se joace cu aparatul. Este interzisă curățarea și întreținerea curentă de către copii fără supraveghere.
-

Indicații de securitate

Conexiunea electrică

- Pentru instalația electrică din exterior se aplică dispoziții speciale. Instalația electrică poate fi executată numai de către un electrician calificat.
 - Datorită pregătirii de specialitate, cunoștințelor și experienței, electricianul este calificat și are permisiunea să execute instalații electrice în exterior. Acesta identifică posibilele pericole și respectă normele, prevederile și dispozițiile regionale și naționale.
 - Pentru întrebări și probleme, vă rugăm să vă adresați unui electrician specializat.
- Racordați aparatul numai dacă datele electrice ale aparatului coincid cu cele ale instalației de alimentare cu energie electrică.
- Conectați aparatul numai la o priză instalată corect.
- Asigurați-vă de securizarea aparatului cu un dispozitiv de protecție împotriva curenților vagabonzi (RCD) și împotriva curenților vagabonzi măsurați de maxim 30 mA.
- Cablurile prelungitoare și distribuitorii de energie electrică (de exemplu reșete de prize) trebuie să fie compatibile pentru utilizarea în aer liber (cu protecție împotriva stropilor de apă).
- Protejați ștecărele și conectorii liberi împotriva umidității.

Funcționare sigură

- Utilizați aparatul numai cu transformatorul inclus în pachetul de livrare.
- Nu utilizați aparatul în cazul în care cablurile electrice sau carcasa sunt deteriorate.
- Alimentatorul, respectiv transformatorul și conectorii sunt protejați doar împotriva ploii și stropirii cu apă și nu sunt impermeabili. Aceștia nu trebuie să se afle niciodată sub apă.
- Eliminați aparatul dacă cablul de alimentare este deteriorat. Cablul de alimentare al acestui aparat nu poate fi înlocuit.
- Nu transportați sau trageți aparatul de cablul de alimentare.
- Pozați cablurile astfel încât să fie protejate împotriva deteriorărilor și să nu se împiedice nimeni de acestea.
- Nu efectuați niciodată modificări tehnice ale aparatului.
- Executați la aparat numai lucrările care sunt descrise în aceste instrucțiuni.
- Utilizați numai piese de schimb și accesorii originale.

Utilizarea în conformitate cu destinația

Utilizați produsul descris în acest manual doar după cum urmează:

- Pentru utilizarea deasupra apei și submersibilă.
- Cu respectarea datelor tehnice. (→ Date tehnice)

Descrierea produsului

Vedere de ansamblu







<input type="checkbox"/> A	PondoStar LED Ring Compact
1	Inel LED compact
2	Adaptor pentru montarea pe o extensie a duzei <ul style="list-style-type: none"> • Adaptor ø 16 mm • Adaptor ø 22 mm
3	Inel de strângere pentru fixarea adaptorului pe inelul LED compact
4	Transformator pentru alimentare cu energie

Proprietăți

PondoStar LED Ring Compact este un sistem de iluminat decorativ pentru zona de grădină.

- Adecvat pentru montarea pe o extensie a duzei (de exemplu PondoVario 750/1000/1500/2500/3500).
- Posibilități multiple de amplasare în grădină sau în iazul de grădină.

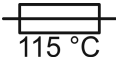
Descriere simboluri specifice produsului

IP68  2.0 m	Aparatul este etanșat împotriva prafului și protejat împotriva imersiunii permanente până la 2 m adâncime a apei.
IP44	Aparatul este etanșat împotriva prafului și protejat împotriva stropirii cu apă.
	Aparatul corespunde clasei de protecție II și este protejat prin intermediul unei izolații duble și întărite.
	Aparatul corespunde clasei de protecție III. Folosiți aparatul doar la o tensiune joasă de siguranță.
	Transformatorul este un transformator de siguranță care furnizează pe partea secundară o tensiune redusă de siguranță.
 115 °C	Siguranță fuzibilă, declanșează la o temperatură a aparatului de 115 °C.
LED clasa 1	Nu priviți direct în sursa de raze.
	Nu eliminați aparatul împreună cu deșeurile menajere obișnuite.
	Citiți instrucțiunile de utilizare.

Amplasarea și racordarea

B

- Posibilități multiple de amplasare, de ex. în grădină, în iazul de grădină sau în fântâni decorative. Conectorii și adaptoarele nu sunt necesare.
 - Adecvat pentru montarea pe tubul duzei unei pompe pentru jocuri de apă.
(→ Montarea pe o extensie a duzei)
- Poziționați transformatorul la cel puțin 2 m distanță de malul iazului.
- Poziționați aparatul astfel încât să nu reprezinte un pericol pentru nimeni.

Montarea pe o extensie a duzei

C, D

Pentru a fixa o extensie a duzei este nevoie de un conector și un adaptor. Adaptorul necesar depinde de diametrul extensiei duzei.

Procedați după cum urmează:

1. Introduceți adaptorul dorit în inelul LED de jos și apăsați-l în inelul LED până la opritor.
2. Potrivii inelul de strângere și apăsați până când trei cârlige de fixare se angrenează în inelul de strângere.
 - Adaptorul este fixat de inelul de strângere.

Conectați aparatul

E

- Conectați cablul de conexiune al inelului luminos cu LED la mufa alimentatorului și strângeți manual piulița cu guler.

Punerea în funcțiune

INDICAȚIE

Aparatul se distruge, dacă este acționat cu un reostat. Conține componente electrice sensibile.

► Nu conectați aparatul la o alimentare cu curent cu intensitate reglabilă.

- **Activare:** Introduceți ștecărul în priză.
 - Aparatul pornește imediat.
- **Dezactivare:** Scoateți ștecărul din priză.

Curățarea și întreținerea

La nevoie, curățați aparatul cu apă limpede și o perie moale.

- Protejați conectorii împotriva umidității.

Date tehnice

Descriere		Inel LED PondoStar compact		
Transformator	Primar	Tensiunea măsurată	V c.a. 230	
		Frecvența rețelei	Hz 50	
		Consum max. de energie	VA 3,6	
	Secundar	Tensiune de ieșire	V c.a. 12	
		Frecvență Tensiune de ieșire	Hz 50	
		Putere de ieșire max.	W 3	
Clasă protecție			IP 44	
Lungimea cablului de rețea		m	2	
Masa		kg	0,45	
Inel luminos cu LED	Tensiune de conexiune		V c.a. 12	
	Consum max. de energie		W 1	
	Flux luminos		lm 35	
	Temperatură culoare		K 3000	
	Clasă LED			1
	Clasă protecție			IP 68
	Adâncimea maximă de scufundare		m	2
	Lungime conductor de racord spre transformator		m	8
	Dimensiuni	Diametru	mm	77
		Înălțime	mm	25
Masa		kg	0,8	

Îndepărtarea deșeurilor

INDICAȚIE

Nu este permisă eliminarea ca deșeu menajer a acestui aparat.

- ▶ Eliminați aparatul prin sistemul de colectare prevăzut în acest scop.
- ▶ În cazul în care aveți întrebări, adresați-vă societăților locale de colectare a deșeurilor. Acolo primiți informații în legătură cu eliminarea corespunzătoare a aparatului.
- ▶ Faceți inutilizabil aparatul prin secționarea cablurilor.

Оригинално ръководство. Ръководството е част от уреда и при предаването на уреда винаги трябва да се предава с него.

ПРЕДУПРЕЖДЕНИЕ

- ▶ Преди да бъркате във водата, изключете всички електрически уреди във водата от електрическата мрежа. В противен случай има опасност от тежки наранявания или смърт поради токов удар.
 - ▶ Този уред може да се използва от деца от 8-годишна възраст и нагоре, както и от хора с намалени физически, сензорни или умствени възможности или такива, които нямат опит и познания, само ако са наблюдавани или инструктирани за безопасната употреба и разбират произтичащите от това опасности. Децата не играят с уреда. Почистването и поддръжката не трябва да се извършват от деца без надзор.
-

Указания за безопасност

Електрическо свързване

- По отношение на електрическата инсталация на открито важат специални правила. Електрическата инсталация трябва да се изпълнява само от електротехник.
 - Електротехникът е квалифициран въз основа на своето професионално образование, знания и опит, и има право да изпълнява електрически инсталации на открито. Той може да разпознава възможни опасности и спазва регионалните и националните стандарти, правила и предписания.
 - При въпроси и проблеми се обръщайте към електроспециалист.
- Свързвайте уреда само ако електрическите данни на уреда и електрозахранването съвпадат.
- Свързвайте уреда само към инсталирана според предписанията контактна кутия.
- Уредът трябва да е обезопасен с дефектнотокова защита (RCD) с номинален ток на утечка от максимум 30 mA.
- Удължавачи кабели и токови разпределители (напр. многогнездови контакти) трябва да са подходящи за използване на открито (защитени от пръски вода).
- Защитете отворените щепсели и контакти от влага.

Безопасна работа

- Използвайте уреда само с трансформатора, включен в обема на доставката.
- Не използвайте уреда, ако електрическите проводници или корпусът са повредени.
- Захранващият блок, респ. трансформаторът и захранващите кабели са защитени само от дъжд и водни пръски, и не са водонепроницаеми. Те никога не трябва да бъдат във водата.
- Изхвърлете уреда, ако захранващият кабел е повреден. Захранващият кабел не може да се сменя.
- Не носете, съответно не теглете уреда за електрическия проводник.
- Полагайте проводниците така, че да са защитени от повреди и никога да не се спъва в тях.
- Никога не извършвайте технически промени по уреда.
- По уреда извършвайте само работите, които са описани в настоящото ръководство.
- Използвайте само оригинални резервни части и аксесоари.

Употреба по предназначение

Използвайте продукта, описан в това ръководство, само както следва:

- За използване над и под вода.
- При спазване на техническите данни. (→ Технически данни)

Описание на продукта

Преглед









<input type="checkbox"/> A	PondoStar LED Ring Compact
1	LED компактен пръстен
2	Адаптер за монтаж към удължение на дюза <ul style="list-style-type: none"> • Адаптер \varnothing 16 mm • Адаптер \varnothing 22 mm
3	Затягащ пръстен за фиксиране на адаптера на LED компактия пръстен
4	Трасформатор за електрическо хранване

Характеристики

PondoStar LED Ring Compact е декоративно осветително тяло за градината.

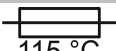
- Подходящо за монтаж на удължение на дюза (например PondoVario 750/1000/1500/2500/3500).
- Разнообразни възможности за поставяне в градината или в градинското езеро.

Описание на специфичните за продукта символи

IP68 	Уредът е прахонепроницаем и е защитен срещу трайно потапяне под вода на дълбочина до 2 m.
IP44	Уредът е прахонепроницаем и е защитен срещу водни пръски.
	Уредът отговаря на клас защита II и е защитен чрез двойна или усилена изолация.
	Уредът отговаря на клас защита III. Използвайте уреда само със защитно свръхниско напрежение.
	Защитният трансформатор осигурява защита чрез вторично защитно свръхниско напрежение.
	Стопяемият предпазител се задейства при температура на уреда от 115 °C.
Светодиод клас 1	Не гледайте директно в източника на лъчи.
	Не изхвърляйте уреда с обичайните битови отпадъци.
 	Прочетете ръководството за употреба.

Монтаж и свързване

В

- възможност за монтаж на различни места, напр. в градината, градинско езеро или декоративен шадраван. Не са необходими съединителни елементи и адаптери.
 - Подходящо за монтаж към тръбата с дюза на водна помпа за фонтан. (→ Монтаж към удължение на дюза)
- Поставете трансформатора на разстояние минимум 2 м от ръба на водния басейн.
- Така позиционирайте уреда, че той за никого да не представлява опасност.

Монтаж към удължение на дюза

С, D

За закрепването към удължение на дюза са необходими съединителен елемент и адаптер. Какъв адаптер е необходим, зависи от диаметъра на удължението на дюзата.

Процедирайте по следния начин:

1. Поставете желанния адаптер в LED пръстена отдолу и го натиснете в LED пръстена докрай.
2. Поставете затягащия пръстен и натискайте, докато трите фиксиращи куки се фиксират в затягащия пръстен.
 - Адаптерът е фиксиран чрез затягащия пръстен.

Свържете уреда

E

- Включете свързващия кабел на LED светлинен пръстен в буксата на захранващия адаптер и завийте здраво свързващата гайка.

Пускане в експлоатация

УКАЗАНИЕ

Уредът се поврежда, когато се работи с димер. Съдържа чувствителни електрически компоненти.

- ▶ Не свързвайте уреда към електрозахранване с димер.

- **Включване:** Включете щепсела в контакта.
 - Уредът се включва веднага.
- **Изключване:** Извадете щепсела от контакта.

Почистване и поддръжка

При нужда почиствайте уреда с чиста вода и с мека четка.

- Пазете щепселните съединения от навлизане на влага.

Технически данни

Описание				PondoStar LED компактен пръстен
Трансформатор	Първичен	Номинално напрежение	V AC	230
		Мрежова честота	Hz	50
		Макс. консумация на енергия	VA	3,6
	Вторичен	Изходно напрежение	V AC	12
		Честота изходно напрежение	Hz	50
		Максимална изходна мощност	W	3
Клас защита				IP 44
Дължина на мрежовия кабел			m	2
Тегло			kg	0,45
LED светлинен пръстен	Захранващо напрежение		V AC	12
	Макс. консумация на енергия		W	1
	Ток за осветление		lm	35
	Цветна температура		K	3000
	Светодиоден клас			1
	Клас защита			IP 68
	Максимална дълбочина		m	2
	Дължина на захранващия кабел към трансформатора		m	8
	Размери	Диаметър	mm	77
		Височина	mm	25
Тегло		kg	0,8	

Изхвърляне

УКАЗАНИЕ

Този уред не бива да се изхвърля като битов отпадък.

- ▶ Изхвърлете уреда чрез предвидената за тази цел система за обратно приемане.
- ▶ При въпроси се обърнете към местен пункт за събиране на отпадъци. Там ще получите информация за правилното изхвърляне на уреда.
- ▶ Направете уреда негоден за употреба, като отрежете кабелите.

Оригінальний посібник з експлуатації. Посібник з експлуатації є частиною комплекту пристрою, тому завжди повинен передаватися разом із ним.

⚠ УВАГА!

- ▶ Перед тим, як занурити руки у воду, відключіть від мережі електроживлення усі пристрої, які знаходяться у воді. Це може призвести до серйозних травм або смерті від ураження електричним струмом.
 - ▶ Цей пристрій може використовуватися дітьми віком від 8 років, а також особами зі зниженими фізичними, сенсорними або розумовими здібностями або відсутністю досвіду та знань, якщо вони при цьому знаходяться під наглядом або пройшли інструктаж щодо безпечного користування пристроєм та розуміють усі наслідки небезпеки при роботі з ним. Діти не можуть гратися з приладом. Дітям заборонено чистити чи обслуговувати без належного контролю з боку дорослих.
-

Інструкція з техніки безпеки

Підключення до мережі

- Для електричних пристроїв на відкритому повітрі застосовуються спеціальні правила. Електромонтажні роботи може виконувати лише кваліфікований електрик.
 - Електрик повинен мати відповідну кваліфікацію, знання та досвід, і мати дозвіл проводити електромонтажні роботи на вулиці. Він повинен усвідомлювати можливу небезпеку та дотримуватися регіональних та національних стандартів, правил та норм.
 - У разі виникнення питань і проблем звертайтеся до кваліфікованого електрика.
- Під'єднайте пристрій лише у випадку, якщо його електричні характеристики збігаються з даними джерела живлення.
- Підключайте пристрій тільки до правильно встановленої розетки.
- Пристрій має бути захищено диференційним вимикачем (RCD) з максимальним номінальним диференційним струмом 30 мА.
- Подовжувачі й розподільники (наприклад, колодки) повинні бути призначені для використання на відкритому повітрі (захищені від водяних бризок).
- Захистіть відкриті штекери та роз'єми від вологи.

Безпечна робота

- Експлуатуйте пристрій тільки з трансформатором, що входить у комплект поставки.
- Не використовуйте пристрій у разі пошкодження електричних з'єднань або корпусу.
- Блоки живлення, трансформаторні і штепсельні роз'єми захищені від дощу та бризок, але не є водонепроникними. Вони ніколи не повинні потрапляти у воду.
- Утилізуйте пристрій, якщо мережевий з'єднувальний кабель пошкоджено. Мережевий з'єднувальний кабель замінити неможливо.
- Не переносьте і не тягніть пристрій за електричний кабель.
- Кабелі слід прокладати так, щоб захистити їх від пошкоджень і не створювати небезпеку падіння для людей.
- Не здійснюйте технічних змін у пристрої.
- Проводьте з пристроєм тільки ті роботи, які описані в цій інструкції.
- Використовуйте тільки оригінальні запасні частини і оригінальні комплектуючі.

Використання пристрою за призначенням

Використовуйте пристрій, описаний у цій інструкції, лише наступним чином:

- Для використання над і під водою.
- Відповідно до технічних характеристик. (→ Технічні характеристики)

Опис виробу

Огляд







□ A	PondoStar LED Ring Compact
1	Світлодіодне кільце Compact
2	Перехідник для встановлення на насадку сопла <ul style="list-style-type: none"> • Перехідник ø 16 мм • Перехідник ø 22 мм
3	Затискне кільце для кріплення перехідника до світлодіодного кільця Compact
4	Трансформатор для електроживлення

Характеристики

PondoStar LED Ring Compact - декоративне освітлення для садової ділянки.

- Підходить для встановлення на насадки сопла (наприклад, PondoVario 750/1000/1500/2500/3500).
- Різні можливості встановлення в саду або в садовому ставку.

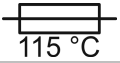
Опис специфічних для продукту систем

IP68  2.0 m	Пристрій має захист від пилу та від тривалого занурення на глибину води до 2 м.
IP44	Пристрій має захист від пилу і бризок води.
	Пристрій відповідає класу захисту II і захищений подвійною або покращеною ізоляцією.
	Пристрій відповідає класу захисту III. Використовуйте пристрій лише з безпечною низькою напругою.
	Трансформатор - це захисний трансформатор, який подає безпечну низьку напругу для інших приладів.
 115 °C	Запобіжник спрацює, коли температура пристрою сягає 115 °C.
Світлодіод, клас 1	Не дивіться прямо на джерело світла.
	Заборонено утилізувати пристрій із звичайним побутовим сміттям.
	Прочитайте інструкцію з експлуатації.

Встановлення та підключення

В

- Різні можливості встановлення, наприклад, в саду, в садовому ставку або у декоративному фонтані. З'єднувачі та перехідники не потрібні.
 - Підходить для встановлення на трубі з форсункою фонтанного насоса. (→ Встановлення на насадку сопла)
- Розташуйте трансформатор на відстані щонайменше 2 м від краю ставка.
- Розташуйте пристрій таким чином, щоб він не створював небезпеку для людей.

Встановлення на насадку сопла

C, D

Щоб закріпити на насадці сопла, потрібен з'єднувач і перехідник. Тип перехідника залежить від діаметра насадки.

Необхідно виконати наступні дії:

1. Вставте необхідний перехідник у світлодіодне кільце знизу й затисніть його у світлодіодному кільці до упору.
2. Встановіть затискне кільце й натискайте на нього до фіксації трьох гачків у затискному кільці.
 - Перехідник фіксується за допомогою затискного кільця.

Підключити пристрій

E

- З'єднайте з'єднувальний дрід кільця зі світлодіодним підсвічуванням із гніздом на блоці живлення і вручну затягніть накидну гайку.

Введення в експлуатацію

ПРИМІТКА

Пристрій пошкоджується, коли він використовується з реостатом. Він містить чутливі електричні елементи.

- ▶ Не приєднуйте пристрій до джерела живлення з можливістю регулювання.

- **Увімкнення:** Вставте штекер в розетку.
 - Пристрій вмикається одразу.
- **Вимкнення:** Витягніть штекер із розетки.

Чистка і догляд

За потреби почистіть пристрій чистою водою і м'якою щіткою.

- Штепсельні роз'єми необхідно захистити від впливу вологи.

Технічні характеристики

Опис			Світлодіодне кільце PondoStar Compact	
Трансформатор	Первинний	Номінальна напруга	В змін. струм У	230
		Частота мережі	Гц	50
		Макс. споживана потужність	ВА	3,6
	Вторинний	Вихідна напруга	В змін. струм У	12
		Частота вихідна напруга	Гц	50
		Макс. вихідна потужність	Вт	3
Ступінь захисту				IP 44
Довжина мережевого кабелю			м	2
Вага			кг	0,45
Кільце зі світлодіодним підсвічуванням	Напруга мережі живлення		В змін. струм У	12
	Макс. споживана потужність		Вт	1
	Світловий потік		лм	35
	Колірна температура		К	3000
	Клас світлодіода			1
	Ступінь захисту			IP 68
	Максимальна глибина занурення		м	2
	Довжина з'єднувального кабелю до трансформатора		м	8
	Розміри	Діаметр	мм	77
		Висота	мм	25
Вага		кг	0,8	

Утилізація

ПРИМІТКА

Цей пристрій заборонено утилізувати разом із побутовими відходами.

- ▶ Утилізуйте пристрій тільки через передбачену для цього систему повернення відходів для переробки.
- ▶ У разі виникнення питань звертайтеся до місцевого підприємства з утилізації відходів. Там Вам нададуть усю інформацію щодо належної утилізації приладу.
- ▶ Попередньо необхідно відрізати кабель живлення, щоб зробити пристрій непридатним для використання.

Оригинал руководства по эксплуатации. Руководство по эксплуатации относится к данному устройству и всегда должно передаваться вместе с ним.

ПРЕДУПРЕЖДЕНИЕ

- ▶ Перед контактом с водой отключите от электросети все находящиеся в воде электроустройства. Иначе в результате поражения током возможны серьезные травмы или смерть.
 - ▶ Дети от 8 лет и старше, а также люди с ограниченными физическими, органо-лептическими или ментальными возможностями, люди с небольшим опытом и объемом знаний могут пользоваться этим устройством, находясь при этом под контролем взрослых или получив от них советы по безопасному обращению с устройством и поняв опасности при работе с ним. Дети не должны играть с устройством. Дети не должны чистить или ремонтировать устройство без надлежащего контроля со стороны взрослых.
-

Указания по технике безопасности

Электрическое соединение

- Для электроподключения вне помещений действуют особые инструкции. Работы по электроподключению должен выполнять только квалифицированный электрик.
 - Квалифицированный электрик должен иметь специальное образование, обладать знаниями и опытом и должен иметь право выполнять работы по электроподключению вне помещений. Квалифицированный электрик должен быть осведомлен о наличии возможных опасностей и должен соблюдать местные и общегосударственные нормы, инструкции и постановления.
 - При возникновении вопросов и проблем обращайтесь к специалисту-электрику.
- Подключайте устройство к сети только в том случае, когда электрические характеристики устройства соответствуют данным сетевого электропитания.
- Подключайте устройство только к розетке, установленной по инструкции.
- Устройство должно быть защищено автоматическим выключателем (УДТ) с максимальным расчетным током утечки 30 мА.
- Удлинитель и распределители (например, колодки) должны быть предназначены для использования на открытом воздухе (защищены от водяных брызг).
- Защищайте от влаги открытые штекеры и гнезда розеток.

Безопасная эксплуатация

- Пользуйтесь данным устройством только вместе с трансформатором, входящим в объем поставки.
- Нельзя пользоваться устройством, если его корпус или электрические кабели повреждены.
- Сетевой блок питания или трансформатор со штекерными соединениями защищены только от брызг воды или дождя, они не являются водонепроницаемыми. Их нельзя укладывать в воде.
- Данное устройство нужно утилизировать, если его сетевой кабель окажется поврежденным. Сетевой кабель замене не подлежит.
- Не переносите и не тяните устройство, держа его за электрический кабель!
- Укладывайте электрокабели так, чтобы они были защищены от возможных повреждений и чтобы люди не могли через них споткнуться.
- Запрещается вносить изменения в конструкцию устройства.

- В устройстве разрешается выполнять только те работы, которые описаны в данном руководстве по эксплуатации.
- Используйте только оригинальные запчасти и принадлежности.

Использование прибора по назначению

Описанное в данном руководстве по эксплуатации изделие разрешается использовать только следующим образом:

- Для использования над и под водой.
- При соблюдении технических параметров. (→ Технические параметры)

Описание изделия

Обзор

□ A	PondoStar LED Ring Compact
1	Светодиодное кольцо Compact
2	Адаптер для монтажа на удлинителе форсунки <ul style="list-style-type: none"> • Адаптер ø 16 мм • Адаптер ø 22 мм
3	Зажимное кольцо для фиксации адаптера на светодиодном кольце Compact
4	Трансформатор для электропитания

Технические характеристики

PondoStar LED Ring Compact является декоративным осветителем на садовом участке.

- Пригоден для монтажа на удлинителе форсунки (напр. PondoVario 750/1000/1500/2500/3500).
- Возможны различные варианты установки в саду или в садовом пруду.

Описание символов для конкретного изделия

IP68 	Устройство является пыленепроницаемым и защищено при постоянном погружении в воду на глубину до 2 м.
IP44	Устройство является пыленепроницаемым и защищено от проникновения брызг воды.
	Устройство соответствует классу защиты II и имеет двойную или усиленную изоляцию.
	Устройство соответствует классу защиты III. Эксплуатировать устройство разрешается только с безопасным сверхнизким напряжением.
	Трансформатор представляет собой защитный трансформатор тока, поставляющий на вторичную обмотку безопасное сверхнизкое напряжение.
	Плавкий предохранитель, срабатывает при температуре устройства 115 °С.
Светодиоды, класс 1	Не смотрите прямо в источник света.
	Данный прибор нельзя утилизировать вместе с обычными домашними отходами.
	Прочтите руководство по эксплуатации.

Установка и подсоединение

В

- Различные варианты размещения напр. в саду, в садовом пруду или декоративном фонтане. Крепление и адаптер не требуются.
 - Пригоден для монтажа на форсуночную трубку фонтанного насоса. (→ Монтаж на удлинителе форсунки)
- Устанавливайте трансформатор на расстоянии не менее 2 м от края пруда.
- Расположить прибор так, чтобы он ни для кого не представлял опасность.

Монтаж на удлинителе форсунки

C, D

Для закрепления на удлинителе форсунки необходимы крепление и адаптер. Какой потребуется адаптер - это зависит от диаметра удлинителя форсунки.

Необходимо выполнить следующие действия:

1. Установите нужный адаптер снизу в светодиодное кольцо и вдавите его до упора в светодиодное кольцо.
2. Установите зажимное кольцо и надавите, чтобы три стопорных крючка зафиксировались в зажимном кольце.
 - Адаптер зафиксирован зажимным кольцом.

Подключить прибор

E

- Соедините кабель светодиодного кольца с гнездом на сетевой блоке питания и вручную затяните накидную муфту.

Пуск в эксплуатацию

УКАЗАНИЕ

Устройство выйдет из строя, если его эксплуатировать вместе с регулятором яркости. В устройстве используются чувствительные электрические компоненты.

- ▶ Не подключайте устройство к источнику питания с регулированием яркости.

-
- **Включить:** Вставьте штекер в розетку.
 - Устройство включается немедленно.
 - **Выключить:** Выньте штекер из розетки.

Очистка и уход

В случае необходимости выполняйте чистку прибора чистой водой и мягкой щеткой.

- Защищайте штекерные соединения от влаги.

Технические параметры

Описание			Светодиодное кольцо Pop-doStar Compact	
Трансформатор	Первичная обмотка	Расчетное номинальное напряжение	V пер. тока	230
		Частота тока в сети	Гц	50
		Макс. потребляемая мощность	VA	3,6
	Вторичная обмотка	Напряжение на выходе	V пер. тока	12
		Частота напряжения на выходе	Гц	50
		Макс. мощность на выходе	Вт	3
Вид защиты				IP 44
Длина сетевого кабеля			м	2
Вес			кг	0,45
Светодиодное кольцо	Напряжение на входе		V пер. тока	12
	Макс. потребляемая мощность		Вт	1
	Световой поток		лм	35
	Цветовая температура		К	3000
	Класс светодиода			1
	Вид защиты			IP 68
	Макс. глубина погружения		м	2
	Длина соединительного кабеля, ведущего к трансформатору		м	8
	Габариты	Диаметр	мм	77
		Высота	мм	25
Вес		кг	0,8	

Утилизация

УКАЗАНИЕ

Данное устройство нельзя утилизировать вместе с домашними отходами!

- ▶ Утилизируйте устройство через предусмотренную для этого систему возврата электротоваров.
- ▶ При возникновении вопросов и проблем обращайтесь в местную фирму утилизации. Там вы получите информацию о правильной утилизации устройства.
- ▶ Сделайте устройство непригодным для эксплуатации, перерезав электрокабель.

Pos.	PondoStar LED Ring Compact
1	43778

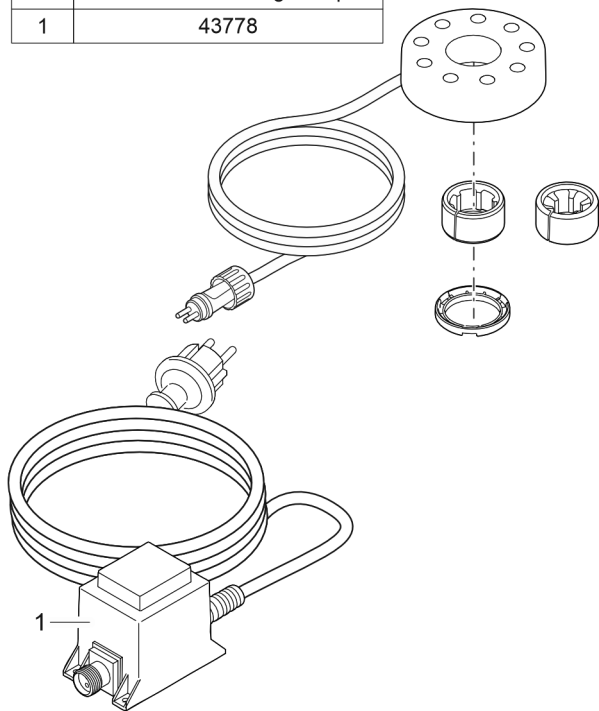

PSR0043

PfG GmbH
Tecklenburger Straße 161
48477 Hörstel | Germany
www.pontec.com

