

Oase



LunAqua Connect

System

DE Gebrauchsanleitung
EN Operating instructions
FR Notice d'emploi
NL Gebruiksaanwijzing
ES Instrucciones de uso
PT Instruções de uso
IT Istruzioni d'uso
DA Brugsanvisning
NO Bruksanvisning
SV Bruksanvisning
FI Käyttöohje

HU Használati útmutató
PL Instrukcja użytkowania
CS Návod k použití
SK Návod na použitie
SL Navodila za uporabo
HR Uputa o upotrebi
RO Instrucțiuni de folosință
BG Упътване за употреба
UK Посібник з експлуатації
RU Руководство по эксплуатации
ZH 使用说明书

DE

EN

FR

NL

ES

PT

IT

DA

NO

SV

FI

HU

PL

CS

SK

SL

HR

RO

BG

UK

RU

ZH

 **WARNUNG**

- ▶ Dieses Gerät kann von Kindern ab 8 Jahren und darüber sowie von Personen mit verringerten physischen, sensorischen oder mentalen Fähigkeiten oder Mangel an Erfahrung und Wissen benutzt werden, wenn sie beaufsichtigt oder bezüglich des sicheren Gebrauchs des Gerätes unterwiesen wurden und die daraus resultierenden Gefahren verstehen. Kinder dürfen nicht mit dem Gerät spielen. Reinigung und Benutzerwartung dürfen nicht von Kindern ohne Beaufsichtigung durchgeführt werden.
-

Sicherheitshinweise

Elektrischer Anschluss

- Für die Elektroinstallation im Außenbereich gelten spezielle Vorschriften. Die Elektroinstallation darf nur von einer Elektrofachkraft ausgeführt werden.
 - Die Elektrofachkraft ist aufgrund ihrer fachlichen Ausbildung, Kenntnisse und Erfahrungen qualifiziert und darf Elektroinstallationen im Außenbereich durchführen. Sie kann mögliche Gefahren erkennen und beachtet die regionalen und nationalen Normen, Vorschriften und Bestimmungen.
 - Bei Fragen und Problemen wenden Sie sich an eine Elektrofachkraft.
- Stellen Sie den Trafo bzw. das Netzteil mit einem Sicherheitsabstand von mindestens 2 m zum Wasser auf.
- Schließen Sie das Gerät nur an, wenn die elektrischen Daten von Gerät und Stromversorgung übereinstimmen.
- Schließen Sie den Trafo bzw. das Netzteil nur an einer vorschriftsmäßig installierten Steckdose an.
- Die Steckdose muss über eine Fehlerstrom-Schutzeinrichtung (RCD) mit einem Bemessungsfehlerstrom von maximal 30 mA abgesichert sein.

Sicherer Betrieb

- Nicht direkt in die Lichtquelle blicken.
- Schützen Sie offene Stecker und Buchsen vor Feuchtigkeit.
- Verwenden Sie keine Systemkomponenten, bei denen elektrische Leitungen oder Gehäuse beschädigt sind.
- Entsorgen Sie das Netzteil, wenn dessen Netzanschlussleitung beschädigt ist. Die Netzanschlussleitung kann nicht ersetzt werden.
- Verlegen Sie Leitungen so, dass sie vor Beschädigungen geschützt sind und dass niemand darüber fallen kann.
- Ziehen Sie nie an elektrischen Leitungen. Tragen Sie insbesondere keine Geräte an deren Leitung.
- Nehmen Sie niemals technische Änderungen an den Systemkomponenten vor.
- Verwenden Sie nur Original-Ersatzteile und -Zubehör.
- Wenden Sie sich bei Problemen an den autorisierten Kundendienst oder an OASE.

Bestimmungsgemäße Verwendung

Verwenden Sie das in dieser Anleitung beschriebene Produkt ausschließlich wie folgt:

- Als Beleuchtungssystem.
- Nur mit Geräten verbinden, die hierfür von **OASE** vorgesehen sind.
- Unter Einhaltung der technischen Daten. (→ Technische Daten)

Für die Geräte gelten folgende Einschränkungen:

- Nicht für industrielle Zwecke verwenden.

Produktbeschreibung

LunAqua Connect ist ein modulares und skalierbares Beleuchtungssystem für Innen- und Außenbereiche. Es gliedert sich in Leuchten mit weißem Licht (WHITE) und Leuchten mit farbigem Licht (RGB).

Beide Varianten lassen sich in Verbindung mit dem "LunAqua Connect Controller OASE Switch" drahtlos steuern. Dafür benötigen Sie die kostenlose App "OASE Switch" auf Ihrem Smartphone bzw. Tablet.

Die Leuchten mit weißem Licht (WHITE) können auch ohne den Controller OASE Switch betrieben werden. Sie können dann nur über externe Schalter geschaltet werden. In dem Fall können sie auch nicht gedimmt werden.

LunAqua Connect WHITE

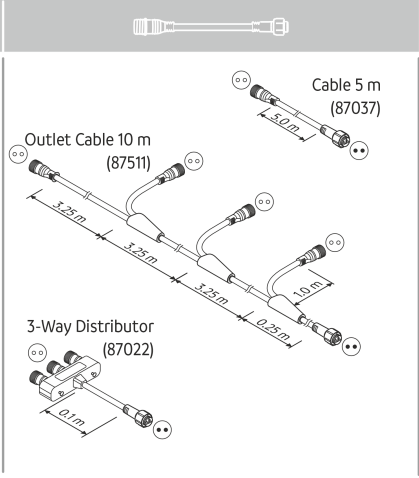
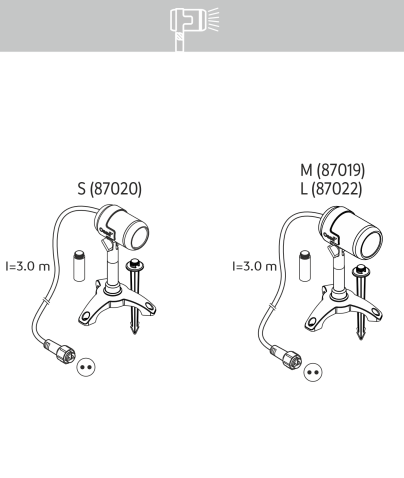

LunAqua Connect RGB

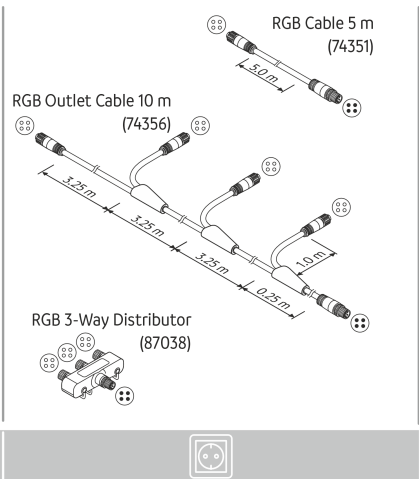
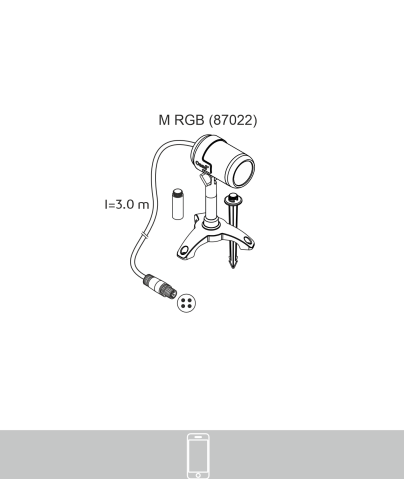

LunAqua Connect

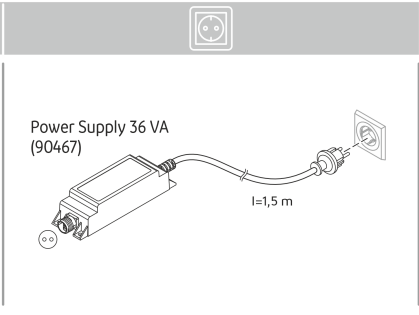
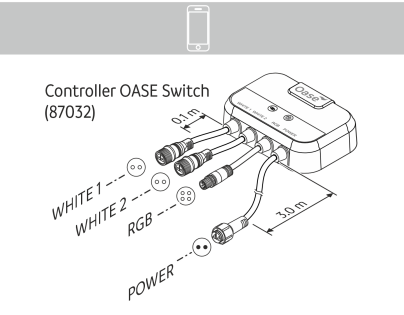

Leuchten

LunAqua Connect S, M, L

- Mit weißem Licht in verschiedenen Leuchtstärken.
- In Verbindung mit dem optionalen Controller OASE Switch dimmbar.
- Aufstellung wahlweise mit Fuß oder Erdspieß.
- Inklusive 2 Verlängerungsstücke zur erhöhten Positionierung der Leuchte.

LunAqua Connect M RGB

- Mit farbigem Licht.
- Nur In Verbindung mit dem Controller OASE Switch verwendbar.
- Dimmbar, Lichtfarbe wählbar.
- Aufstellung wahlweise mit Fuß oder Erdspieß.
- Inklusive 2 Verlängerungsstücke zur erhöhten Positionierung der Leuchte.

Hinweise gemäß Ökodesign-Richtlinie / das Energieverbrauchsrelevante-Produkte-Gesetz (EVPK):

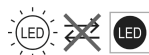

Die Leuchtmittel können konstruktionsbedingt nicht ausgetauscht werden.

Diese Produkte enthalten Lichtquellen der Energieeffizienzklasse "G".

Kabel

Kabel und Verteiler zum Aufbau von Lichtsträngen (optionales Zubehör).

- Für WHITE (2-polig):
 - LunAqua Connect WHITE Extension Cable 5 m (Artikelnummer 87037)
 - LunAqua Connect WHITE Outlet Ext. Cable 10 m (Artikelnummer 87511)
 - LunAqua Connect WHITE 3way Distributor (Artikelnummer 87039)
- Für RGB (4-polig):
 - LunAqua Connect RGB Extension Cable 5 m (Artikelnummer 74351)
 - LunAqua Connect RGB Outlet Cable 10 m (Artikelnummer 74356)
 - LunAqua Connect RGB 3way Distributor (Artikelnummer 87038)

Steuerung

LunAqua Connect Controller OASE Switch

- Zur Bedienung der Systemkomponenten über eine Funkverbindung.

Meldungen der grünen Status-LED:

Aus: Der Controller ist ausgeschaltet (keine Versorgungsspannung).

Leuchtet: Der Controller ist eingeschaltet.

Meldungen der blauen Status-LED:

Aus: Der Controller ist mit keinem Gerät verbunden.

Leuchtet: Der Controller ist mit einem Smartphone/Tablet verbunden und kann bedient werden.

Blinkt langsam (1 × pro Sek.): Koppelmodus aktiv.

Blinkt schnell: Firmware-Update aktiv.

Stromversorgung

LunAqua Connect Power Supply 36 W

- Kabelnetzteil INT mit Schuko-Stecker Typ F.
-

LunAqua Connect WHITE

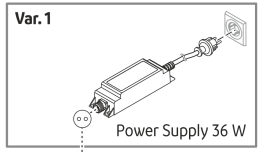
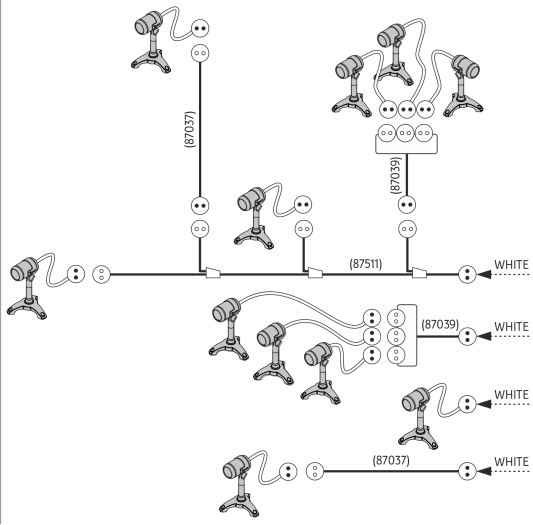



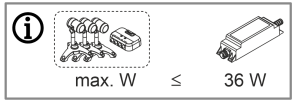
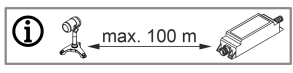
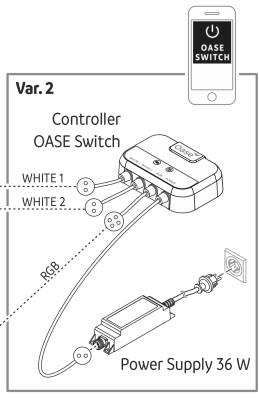
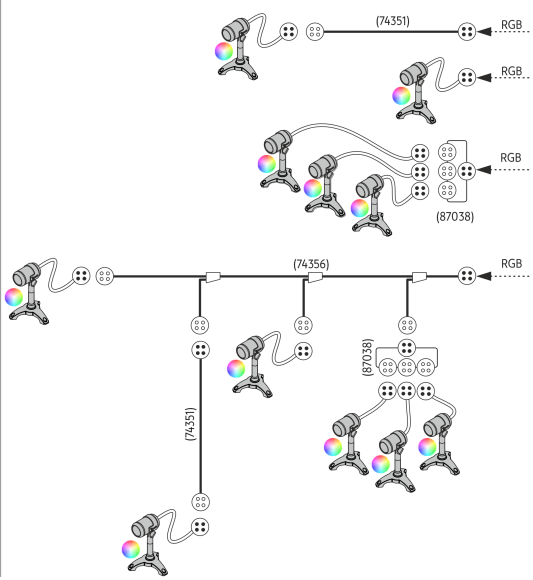

← WHITE

LunAqua Connect RGB



Systemauslegung

- Die Entfernung von der am weitesten entfernte Leuchte bis zum Netzteil darf maximal 100 m betragen.
- Die Anzahl der Lichtstränge (Verzweigungen) ist unbegrenzt.
- Die Anzahl der Verbraucher in einem LunAqua Connect-System wird durch die maximale Ausgangsleistung des Netzteils begrenzt.
Mit dem LunAqua Connect Power Supply 36 W können beliebig viele Verbraucher mit einer Gesamtleistungsaufnahme von max. 36 W angeschlossen werden.

LunAqua Connect	S	M	M RGB	L	Controller OASE Switch
					
Leistungsaufnahme:	2,5 W	4,0 W	7,5 W	6,5 W	0,5 W

Symbole auf den Geräten

IP68 

Das Gerät ist staubdicht und gegen dauerndes Untertauchen bis 1 m Tiefe geschützt.

IP67

Das Gerät ist staubdicht und gegen kurzzeitiges Untertauchen geschützt.

IP44

Das Gerät ist geschützt gegen Fremdkörper ($\varnothing \geq 1 \text{ mm}$) und Spritzwasser.



Das Gerät entspricht der Schutzklasse II und ist geschützt durch eine doppelte oder verstärkte Isolierung.



Das Gerät entspricht der Schutzklasse III. Betreiben Sie das Gerät darf nur mit einer Sicherheitskleinspannung.



Das Gerät beinhaltet einen kurzschlussfesten Sicherheitstransformator.



Das Gerät ist gegen Überhitzung geschützt.



Entsorgen Sie das Gerät nicht mit dem normalen Hausmüll.



Lesen Sie die Gebrauchsanleitung.

Aufstellen und Anschließen

Leuchten

- Eine Leuchte darf dauerhaft bis zu einer Tiefe von 1 m untergetaucht sein (IP68/1 m).
- Aufstellvarianten:
 - Mit Erdspieß (nur bei weichen Bodenverhältnissen)
Achten Sie darauf, dass keine Teichfolien oder unterirdische Leitungen beschädigt werden.
 - Mit Standfuß
Durch die Bohrungen am Standfuß können Sie ihn an eine Gehwegplatte oder an eine Wand schrauben.
- ❗ Für eine erhöhte Positionierung der Leuchten sind zwei Verlängerungsstücke im Lieferumfang enthalten, die zwischen Leuchte und Erdspieß/Standfuß geschraubt werden können.

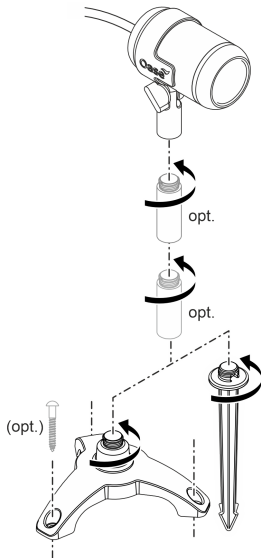

LAA0069

Controller

- Stellen Sie den Controller OASE Switch überflutungssicher auf.
- Positionieren Sie den Controller OASE Switch so nah wie möglich an dem Ort, an dem Sie das System mit Ihrem Smartphone oder Tablet steuern möchten.
- Die Funkreichweite optimieren Sie, indem Sie den Controller OASE Switch ca. 20 ... 30 cm über dem Boden aufstellen.

Stromversorgung

⚠️ WARNUNG

Das Netzteil führt gefährliche elektrische Spannung und darf nicht direkt am Wasser aufgestellt werden. Andernfalls drohen schwere Verletzungen oder Tod durch Stromschlag.

- Stellen Sie das Netzteil überflutungssicher in einem Abstand von mindestens 2 m zum Wasser auf.

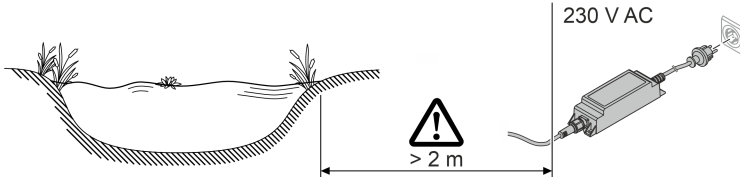

LAA0065

System verbinden

- Verwenden Sie nur Kabel, Verteiler und Netzteile aus dem LunAqua Connect-Sortiment.
- Die Leitungslänge zwischen Netzteil und der entferntesten Leuchte darf maximal 100 m betragen.
- Beim Zusammenstecken von Steckverbindern, achten Sie auf den vorhandenen Verpolungsschutz.
- Verschrauben Sie Steckverbinder immer mit der Überwurfmutter, um eine sichere Verbindung zu gewährleisten und das Eindringen von Feuchtigkeit zu verhindern.
- Verschraubte Steckverbindungen dürfen nur kurzzeitig untergetaucht sein, nicht dauerhaft.
- Verschließen Sie am Controller OASE Switch nicht benutzte Ausgänge mit der Schutzkappe.
- Verlegen Sie Leitungen so, dass sie vor Beschädigungen geschützt sind und dass niemand darüber fallen kann.

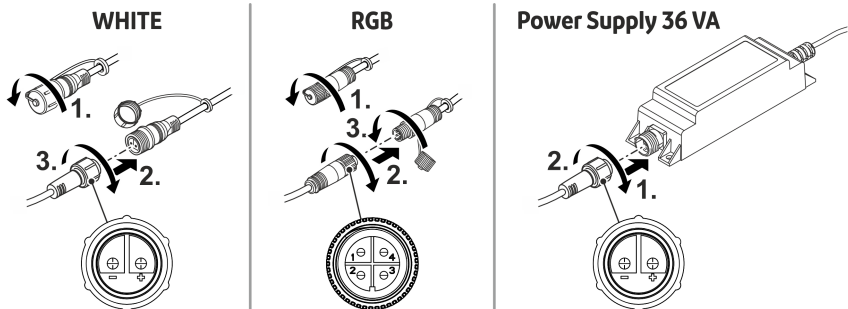

LAA0070

Inbetriebnahme

Einschalten / Ausschalten

HINWEIS

Elektrische Geräte müssen im Notfall umgehend spannungsfrei geschaltet werden.

- ▶ Bei Geräten mit Netzstecker muss dieser zugänglich sein, damit er gezogen werden kann.
- ▶ Bei Geräten mit Netzkabel für den Festanschluss müssen geeignete Maßnahmen getroffen werden, dass das Gerät umgehend spannungsfrei geschaltet werden kann.

Einschalten: Stecken Sie den Netzstecker in die Steckdose. Wenn die Steckdose schaltbar ist, ggf. Steckdose einschalten.

- System ohne Controller OASE Switch: Die Leuchten sind eingeschaltet.
- System mit Controller OASE Switch: Am Controller leuchtet die grüne Status-LED. Am Controller angeschlossene Leuchten können über die "OASE Switch"-App gesteuert werden.

Ausschalten: Ziehen Sie den Netzstecker aus der Steckdose oder schalten Sie die Steckdose aus.

- System mit Controller OASE Switch: Der Controller OASE Switch kann dauerhaft eingeschaltet sein. Die am Controller angeschlossenen Leuchten werden über die "OASE Switch"-App gesteuert.

System mit Controller OASE Switch

Für die Inbetriebnahme und die Bedienung des Geräts muss die App "OASE Switch" auf Ihrem Smartphone/Tablet installiert sein.

Voraussetzung für den Betrieb der App auf mobilen Endgeräten sind die Betriebssysteme iOS 12.5 (Apple) bzw. Android 7.0 oder neuer.

Controller OASE Switch in Betrieb nehmen

So gehen Sie vor:

1. Falls noch nicht geschehen, installieren Sie die App "OASE Switch" über den App-Store Ihres Betriebssystems (iOS oder Android).
2. Prüfen Sie, ob auf Ihrem Smartphone/Tablet die Bluetooth-Funktion eingeschaltet ist. Wenn nicht, schalten Sie diese ein.
3. Öffnen Sie die App "OASE Switch" und folgen Sie den Anweisungen.

HINWEIS

Eine Kopplung zwischen dem Controller OASE Switch und einem noch unbekanntem Smartphone/Tablet ist nur innerhalb von 5 Minuten nach Einschalten des Controllers möglich.

Schalten Sie zum Koppeln eines neuen Gerätes ggf. den Controller aus und wieder an.

- ▶ Die blaue Status-LED am Controller blinkt, wenn der Kopplungsmodus aktiv ist.
- ▶ Die blaue Status-LED am Controller leuchtet, wenn die Kopplung erfolgreich war.

Controller OASE Switch bedienen

Für die Bedienung des Controller OASE Switch mit der App "OASE Switch" ...

- muss die Bluetooth-Funktion des Smartphones/Tablets eingeschaltet sein.
- muss das Smartphone/Tablet mit dem Controller OASE Switch gekoppelt und verbunden sein.
- muss die App "OASE Switch" auf dem Smartphone/Tablet geöffnet sein.
- darf der Abstand zwischen Smartphone/Tablet und Controller OASE Switch nicht zu groß sein. (Max. 40 m bei freier Sicht; entsprechend geringer, wenn die Funkverbindung durch Mauern, Pflanzen oder andere Hindernisse beeinträchtigt wird.)

Firmware aktualisieren

Beim Verbinden der "OASE Switch"-App mit dem Controller OASE Switch wird automatisch geprüft, ob dessen Firmware aktuell ist. Wenn es eine neue Firmware gibt, wird Ihnen das über die App gemeldet. Folgen Sie den Anweisungen.

- ① Während des Firmware-Updates blinkt die blaue LED schnell.

Reinigung und Wartung

Reinigen Sie die Systemkomponenten bei Bedarf mit klarem Wasser und mit einem weichen Schwamm oder Tuch.

- Verwenden Sie auf keinen Fall aggressive Reinigungsmittel oder chemische Lösungen, da dadurch das Gehäuse angegriffen oder die Funktion beeinträchtigt werden kann.

Störungsbeseitigung

- Tipps zur Störungsbeseitigung finden Sie auch in den FAQs auf www.oase.com.
- Unseren Kundenservice kontaktieren Sie über support.app@oase.com.

Störung	Mögliche Ursache	Abhilfe
Die App "OASE Switch" findet keinen Controller OASE Switch.	Keine Netzspannung am Controller OASE Switch (grüne Status-LED leuchtet nicht).	Prüfen Sie die Stromversorgung, verwenden Sie ggf. eine andere Steckdose.
	Funksignal ungenügend.	<ul style="list-style-type: none"> • Verringern Sie den Abstand zwischen Smartphone/Tablet und Controller OASE Switch. • Positionieren Sie den Controller OASE Switch ca. 20 ... 30 cm erhöht vom Boden. • Beseitigen Sie Störeinflüsse: <ul style="list-style-type: none"> – Hindernisse, wie z. B. Wände, Fenster, Rollläden, dichte Pflanzen etc. – Andere Funkgeräte, wie z. B. Funktelefone. – Eingeschaltete elektrische Geräte, die schlecht abgeschirmt sind.
	Bluetooth-Funktion am Smartphone/Tablet ist nicht eingeschaltet.	Schalten Sie die Bluetooth-Funktion am Smartphone/Tablet ein.
	Smartphone/Tablet ist nicht mit dem Controller OASE Switch verbunden, war es aber schon mal.	<p>Kontrollieren Sie am Smartphone/Tablet, ...</p> <ul style="list-style-type: none"> • ob der Controller OASE Switch in der Bluetooth-Liste vorhanden ist. Wenn nein, siehe "Smartphone/Tablet ist nicht mit dem Controller OASE Switch gekoppelt". • ob der Controller OASE Switch in der Bluetooth-Liste als "Verbunden" deklariert ist. Wenn nein, schalten Sie die Bluetooth-Funktion am Smartphone/Tablet aus und wieder ein.
	Smartphone/Tablet ist nicht mit dem Controller OASE Switch gekoppelt (steht nicht in der Bluetooth-Liste).	<ul style="list-style-type: none"> • Schalten Sie die Bluetooth-Funktion am Smartphone/Tablet ein. • Schalten Sie zum Koppeln eines Gerätes den Controller OASE Switch aus und wieder an. Der Kopplungsmodus ist jetzt 5 Minuten aktiv.
	Der Bluetooth-Standard vom Smartphone/Tablet ist nicht kompatibel.	Versuchen Sie, die Verbindung mit einem neueren Smartphone/Tablet herzustellen.
	Die "OASE Switch"-App ist veraltet.	Laden Sie die aktuelle App auf Ihr Smartphone/Tablet.
	Der Controller OASE Switch ist defekt.	Halten Sie Rücksprache mit dem OASE-Service.

Störung	Mögliche Ursache	Abhilfe
Einzelne Leuchten lassen sich nicht einschalten.	Leistungsunterbrechung oder Kurzschluss.	<ul style="list-style-type: none"> • Kontrollieren Sie die Verkabelung auf Leiterbruch. • Kontrollieren Sie die Anschlüsse auf festen Sitz und mögliche Kurzschlüsse aufgrund Feuchtigkeit.
	Leuchtmittel defekt	Tauschen Sie die Leuchte gegen eine neue Leuchte aus.
Alle Leuchten oder die Leuchten eines Lichtstrangs leuchten nicht.	Leistungsunterbrechung oder Kurzschluss.	<ul style="list-style-type: none"> • Kontrollieren Sie die Verkabelung auf Leiterbruch. • Kontrollieren Sie die Anschlüsse auf festen Sitz und mögliche Kurzschlüsse aufgrund Feuchtigkeit.

Ersatzteile

(→ Ersatzteile)

Technische Daten

Stromversorgung

		LunAqua Connect	
		Power Supply 36 W	
Typ		Kabelnetzteil mit Schuko-stecker F	
Primär	Spannung	AC V	220 ... 240
	Netzfrequenz	HZ	50 ... 60
	Max. Stromaufnahme	A	0,6
	Leitungslänge	m	1,5
Sekundär	Spannung	V DC	24
	Max. Ausgangsleistung	W	36
Schutzart	Gerät	IP67	
	Anschluss	IP67	
Schutzklasse		II	
Umgebungstemperaturbereich	°C	-10 ... +40	
Abmessungen (L × B × H)	mm	165 × 50 × 40	
Gewicht	g	500	

Steuerung

		LunAqua Connect	
		Controller OASE Switch	
Spannung	V DC	24	
Leistungsaufnahme	W	< 0,5	
Max. Ausgangsleistung	W	100	
Max. Funkreichweite bei Sichtkontakt	m	40	
Schutzart	Controller	IP44	
	Anschlüsse	IP67	
Umgebungstemperaturbereich	°C	-10 ... +40	
Abmessungen (L × B × H)	mm	135 × 105 × 40	
Leitungslängen	WHITE, RGB	m	0,1
	Power Supply	m	3,0
Gewicht	g	1000	

Leuchten

		LunAqua Connect				
		S	M	L	M RGB	
Versorgungsspannung	V DC			24		
Wattleistung des Leuchtmittels	W	2,5	4,0	6,5	7,5	
Lichtfarbe	K	3000	3000	3000	-	
Lichtstrom, gesamt	lm	150	250	500	217	
CRI		95	95	95	-	
Abstrahlwinkel				30°		
Energieeffizienzklasse				G		
Austauschbarkeit	Leuchtmittel			Nein		
	Vorschaltgerät			Nein		
Schutzart	Leuchte			IP68		
	Anschluss			IP67		
Umgebungstemperaturbereich	Trockenaufstellung	°C		-10 ... +40		
	Getaucht	°C		+4 ... +35		
Abmessungen	Leuchte (L x Ø)	mm	87 x 53	98 x 61	98 x 61	98 x 61
	Höhe mit Erdspieß	mm	283	293	293	293
	Höhe mit Standfuß	mm	160	170	170	170
	Höhe Verbindungsstück	mm			50	
	Erdspieß (H)	mm			173	
	Standfuß (Ø)	mm			149	
Leitungslänge	m			3		
Gewicht	g	700	900	900	900	

Entsorgung

HINWEIS

- ▶ Entsorgen Sie das Gerät über das dafür vorgesehene Rücknahmesystem.
- ▶ Bei Fragen wenden Sie sich an Ihr örtliches Entsorgungsunternehmen. Dort erhalten Sie Informationen über die ordnungsgemäße Entsorgung des Geräts.

 **WARNING**

- ▶ This unit can be used by children aged 8 and above and by persons with reduced physical, sensory or mental capabilities or lack of experience and knowledge if they are supervised or have been instructed on how to use the unit in a safe way and they understand the hazards involved. Do not allow children to play with the unit. Only allow children to carry out cleaning and user maintenance under supervision.
-

Safety information

Electrical connection

- Special regulations apply for electrical installation in outdoor spaces. Only a qualified electrician may perform the electrical installation.
 - The qualified electrician has the necessary professional training, knowledge and experience to perform electrical installation in outdoor spaces. The electrician can detect potential dangers and knows how to adhere to regional and national standards, regulations and directives.
 - For your own safety, please consult a qualified electrician.
- Install the transformer or the power pack at a safety distance of at least 2 m from the water.
- Only connect the unit if the electrical data of the unit and the power supply match.
- Only connect the transformer or power supply unit to a correctly installed outlet.
- Ensure that the outlet is fused for a rated fault current of max. 30 mA by means of a fault current protection device (RCD).

Safe operation

- Do not look directly into the light source.
- Protect open plugs and sockets from moisture.
- Do not use any system components whose electrical cables or housings are damaged.
- Dispose of the power supply unit if its power connection cable is damaged. The power connection cable cannot be replaced.
- Route lines in such a way that they are protected from damage and do not present a tripping hazard.
- Never pull-on electric cables. In particular, never carry units on their cables.
- Never carry out technical modifications to the system components.
- Only use original spare parts and accessories.
- Should problems occur, please contact the authorised customer service or OASE.

Intended use

Only use the product described in this manual as follows:

- As a lighting system.
- Only use in conjunction with units intended by **OASE** for this purpose.
- While adhering to the technical specifications. (→ Technical data)

The following restrictions apply to the units:

- Do not use for industrial purposes.

Product Description

LunAqua Connect is a modular and scalable lighting system for indoor and outdoor areas. It is divided into lights with white light (WHITE) and lights with coloured light (RGB).

Both variants can be controlled wirelessly in conjunction with the "LunAqua Connect Controller OASE Switch". To do this, you need the free "OASE Switch" app on your smartphone or tablet.

The lights with white light (WHITE) can also be operated without the Controller OASE Switch. They can then only be switched via external switches. In this case, they cannot be dimmed.

System components

LunAqua Connect WHITE

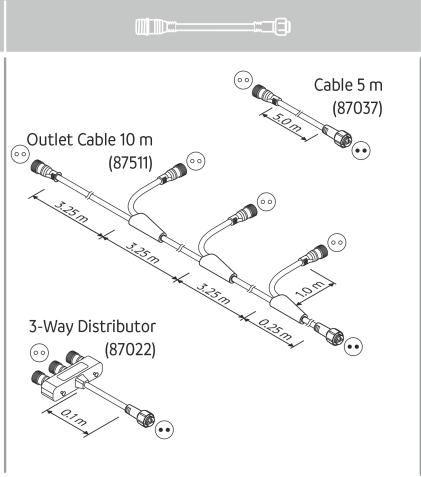
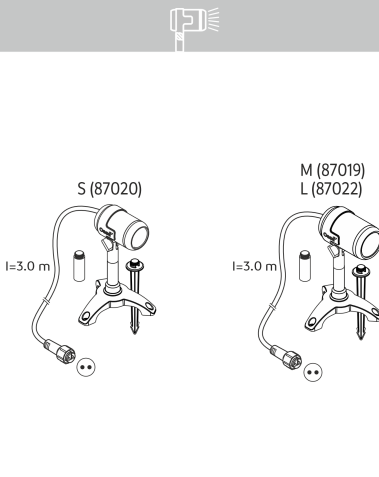

LunAqua Connect RGB

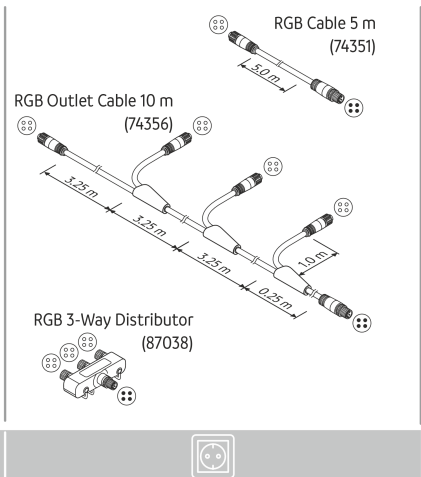
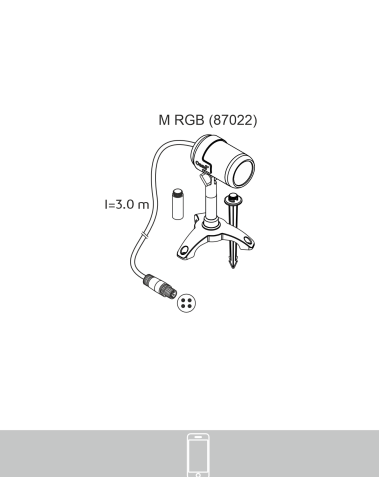

LunAqua Connect

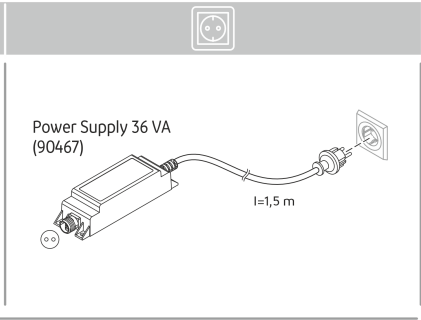
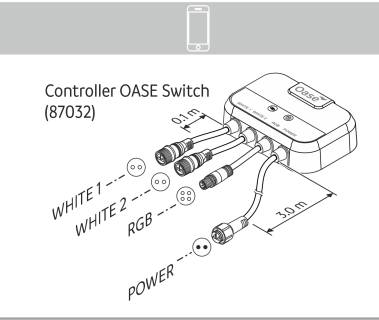

LAA0071

Lights

LunAqua Connect S, M, L

- With white light in various light intensities.
- Dimmable in conjunction with the optional Controller OASE Switch.
- Installation optionally with foot or ground stroke.
- Includes 2 extension pieces for raising the position of the light.

LunAqua Connect M RGB

- With coloured light.
- Can only be used in conjunction with Controller OASE Switch.
- Dimmable, selectable light colour.
- Installation optionally with foot or ground stroke.
- Includes 2 extension pieces for raising the position of the light.

Information in accordance with the German Ecodesign Directive / the Energy-Related Products Act (EVPK):

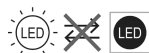

The bulbs cannot be replaced due to the design.

These products contain light sources of energy efficiency class "G".

Cables

Cables and distributors for creating light strands (optional accessory).

- For WHITE (2-pin):
 - LunAqua Connect WHITE Extension Cable 5 m (Article number 87037)
 - LunAqua Connect WHITE Outlet Ext. Cable 10 m (Article number 87511)
 - LunAqua Connect WHITE 3way Distributor (Article number 87039)
- For RGB (4-pin):
 - LunAqua Connect RGB Extension Cable 5 m (Article number 74351)
 - LunAqua Connect RGB Outlet Cable 10 m (Article number 74356)
 - LunAqua Connect RGB 3way Distributor (Article number 87038)

Control system

LunAqua Connect Controller OASE Switch

- For operating the system components via a wireless connection.

Messages from the green status LED:

Off: The Controller is switched off (no supply voltage).

Lights up: The Controller is switched on.

Messages from the blue status LED:

Off: The Controller is not connected to any unit.

Lights up: The Controller is connected to a smartphone/tablet and can be operated.

Flashes slowly (1 × per sec.): Coupling mode active.

Flashes quickly: Firmware update active.

Power supply

LunAqua Connect Power Supply 36 W

- INT cable power supply with type F earthed plug.

System structure

LunAqua Connect WHITE

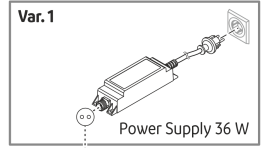
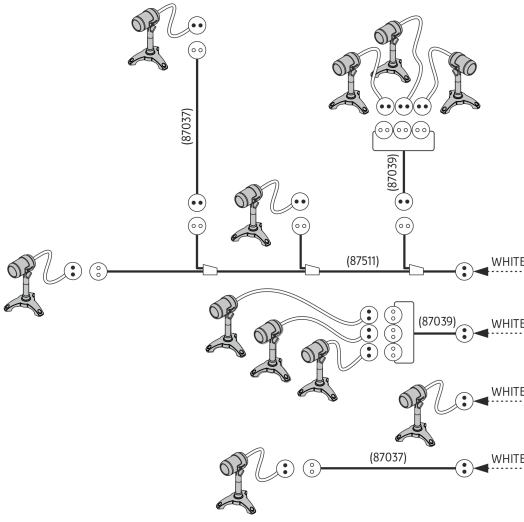

← WHITE



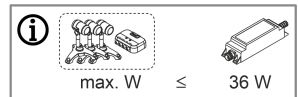
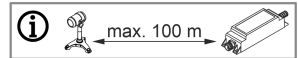
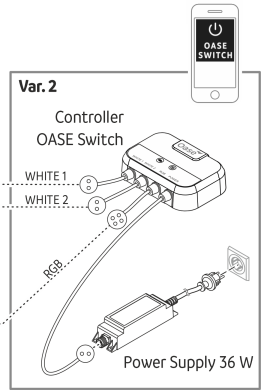
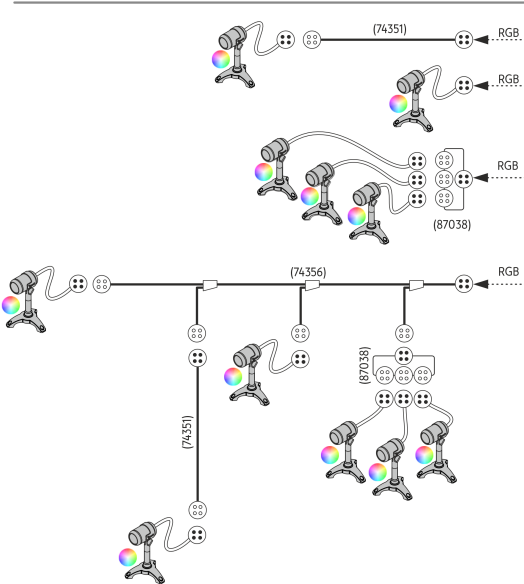

LunAqua Connect RGB



LAAD068

System configuration

- The distance from the furthest light to the power supply unit must not exceed 100 m.
- The number of light strands (branches) is unlimited.
- The number of consumers in a LunAqua Connect system is limited by the maximum output power of the power supply unit.
Any number of consumers with a total power consumption of max. 36 W can be connected to the LunAqua Connect Power Supply 36 W.

LunAqua Connect	S	M	M RGB	L	Controller OASE Switch
					
Power consumption:	2.5 W	4.0 W	7.5 W	6.5 W	0.5 W

Symbols on the units

IP68  1.0 m

The unit is dust-tight and protected against the results of permanent immersion in water to a depth of 1 m.

IP67

The unit is dust-tight and protected for short-term immersion.

IP44

The unit is protected against foreign objects ($\varnothing \geq 1$ mm) and splash water.



The unit has protection rating II and is protected by double or reinforced insulation.



The unit has protection rating III. Only operate the unit with safety-low voltage.



The unit contains a short-circuit-proof safety transformer.



The unit is protected against overheating.



Do not dispose of the unit with normal household waste.



Read the operating instructions.

Installation and connection

Lights

- A light may be permanently immersed to a depth of 1 m (IP68/1 m).
 - Installation variants:
 - With ground stake (only for soft ground conditions)
Ensure that no pond liners or underground pipes are damaged.
 - With foot
The holes on the foot allow you to screw it to a paving slab or a wall.
- i** Two extension pieces are included in the scope of delivery for raising the position of the lights, which can be screwed between the light and the ground stake/foot.

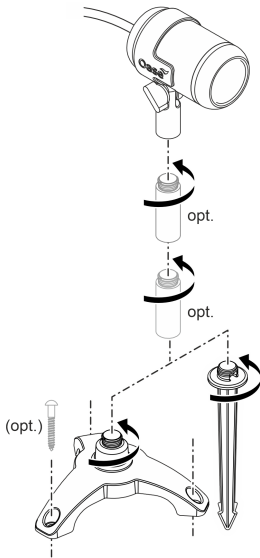

LAA0069

Controller

- Install the Controller OASE Switch so that it is protected from flooding.
- Position the Controller OASE Switch as close as possible to where you want to control the system using your smartphone or tablet.
- You can optimise the radio range by installing the Controller OASE Switch around 20 ... 30 cm above the floor.

Power supply

⚠ WARNING

The power supply carries dangerous electrical voltage and must not be placed directly near water. Otherwise, there is a risk of serious injury or death from electric shock.

► Install the power supply in a flood-protected position at least 2 m from the water.

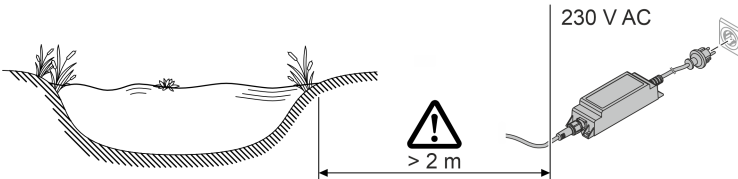

LAA0065

Connect system

- Only use cables, distributors and power supply units from the LunAqua Connect range.
- The cable length between the power supply unit and the furthest light must not exceed 100 m.
- When plugging connectors together, pay attention to the reverse polarity protection.
- Always screw connectors together with the union nut to ensure a secure connection and prevent the ingress of moisture.
- Screwed plug connections may only be immersed for a short time, not permanently.
- Close unused outlets on the Controller OASE Switch using the protective cap.
- Route lines in such a way that they are protected from damage and do not present a tripping hazard.

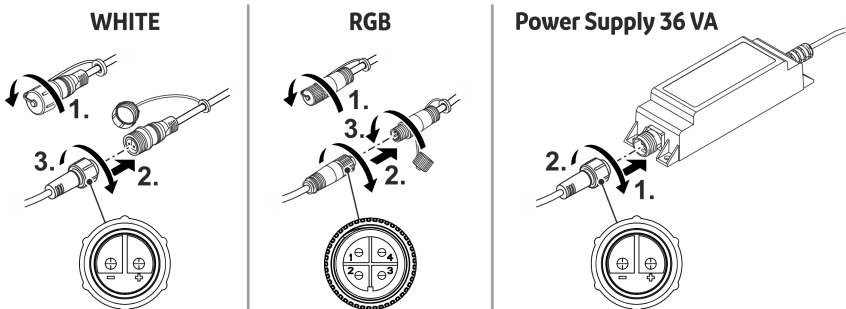

LAA0070

Commissioning/start-up

Switching ON/OFF

NOTE

Electrical units must be disconnected from the power supply immediately in an emergency.

- ▶ For units with a power plug, the plug must be accessible so that it can be pulled out.
 - ▶ For units with a power cable for permanent connection, suitable measures must be taken to ensure that the unit can be disconnected from the power supply immediately.
-

Switching on: Plug the power plug into the outlet. If the outlet is switchable, switch on the outlet if necessary.

- System without Controller OASE Switch: The lights are switched on.
- System with Controller OASE Switch: The green status LED on the controller lights up. Lights connected to the controller can be controlled via the "OASE Switch" app.

Switching off: Pull the power plug out of the outlet or switch off the outlet.

- System with Controller OASE Switch: The Controller OASE Switch can be switched on permanently. The lights connected to the controller are controlled via the "OASE Switch" app.

System with Controller OASE Switch

The "OASE Switch" app must be installed on your smartphone/tablet for commissioning and operating the unit.

The operating systems iOS 12.5 (Apple) or Android 7.0 or newer are required to operate the App on mobile devices.

Starting up the Controller OASE Switch

How to proceed:

1. If you have not already done so, install the "OASE Switch" app via the app store of your operating system (iOS or Android).
2. Check whether the Bluetooth function is switched on on your smartphone/tablet. If not, switch it on.
3. Open the "OASE Switch" app and follow the instructions.

NOTE

Pairing between the Controller OASE Switch and an as yet unknown smartphone/tablet is only possible within 5 minutes of switching on the controller.

If necessary, switch the controller off and on again to pair a new unit.

- ▶ The blue status LED on the controller flashes when pairing mode is active.
 - ▶ The blue status LED on the controller lights up if the pairing was successful.
-

Operating the Controller OASE Switch

To operate the Controller OASE Switch with the "OASE Switch" app ...

- the Bluetooth function of the smartphone/tablet must be switched on.
- the smartphone/tablet must be paired with and connected to the Controller OASE Switch.
- the "OASE Switch" app must be open on the smartphone/tablet.
- the distance between the smartphone/tablet and Controller OASE Switch must not be too large. (Max. 40 m with a clear view; correspondingly less if the radio connection is impaired by walls, plants or other obstacles)

Updating the firmware

When the "OASE Switch"-App connects with the Controller OASE Switch it is automatically checked whether its firmware is up to date. If the firmware is new, you will be notified via the App. Follow the instructions.

- ① The blue LED flashes quickly during the firmware update.

Maintenance and cleaning

If necessary, clean the system components with clear water using a soft sponge or cloth.

- Never use aggressive cleaning agents or chemical solutions. These could attack the housing surface or impair the function.

Malfunction remedy

- You can also find troubleshooting tips in the FAQs at www.oase.com.
- You can contact our customer service via support.app@oase.com.

Malfunction	Possible cause	Remedy
The "OASE Switch" app cannot find a Controller OASE Switch.	No mains voltage at Controller OASE Switch (green status LED does not light up).	Check the power supply, use a different outlet if necessary.
	Insufficient radio signal.	<ul style="list-style-type: none"> • Reduce the distance between the smartphone/tablet and Controller OASE Switch. • Position the Controller OASE Switch raised around 20 ... 30 cm from the floor. • Eliminate interfering influences: <ul style="list-style-type: none"> – Obstacles such as walls, windows, shutters, dense plants, etc. – Other radio devices, such as mobile phones. – Switched-on electrical units that are poorly shielded.
The "OASE Switch" app cannot find a Controller OASE Switch.	Bluetooth function on the smartphone/tablet is not switched on.	Switch on the Bluetooth function on the smartphone/tablet.
	Smartphone/tablet is not connected to the Controller OASE Switch, but it used to be.	<p>Check on the smartphone/tablet, ...</p> <ul style="list-style-type: none"> • whether the Controller OASE Switch is available in the Bluetooth list. If not, see "Smartphone/tablet is not paired with the Controller OASE Switch". • whether the Controller OASE Switch is declared as "Connected" in the Bluetooth list. If not, switch the Bluetooth function on the smartphone/tablet off and on again.
	Smartphone/tablet is not paired with the Controller OASE Switch (is not in the Bluetooth list).	<ul style="list-style-type: none"> • Switch on the Bluetooth function on the smartphone/tablet. • To pair a unit, switch the Controller OASE Switch off and on again. Pairing mode is now active for 5 minutes.
The "OASE Switch" app is outdated.	The Bluetooth standard of the smartphone/tablet is not compatible.	Try to establish the connection with a newer smartphone/tablet.
	The Controller OASE Switch is defective.	Please contact the OASE service.

Malfunction	Possible cause	Remedy
Individual lights cannot be switched on.	Line interruption or short circuit.	<ul style="list-style-type: none"> • Check the cabling for breaks. • Check the connections for secure fit and possible short circuits due to moisture.
	Bulb defective	Replace the light with a new light.
All lights or the lights in a light strand do not light up.	Line interruption or short circuit.	<ul style="list-style-type: none"> • Check the cabling for breaks. • Check the connections for secure fit and possible short circuits due to moisture.

Spare parts

(→ Spare parts)

Technical data

Power supply

				LunAqua Connect
				Power Supply 36 W
Type				Cable power supply with earthed plug F
Primary	voltage	AC V	220 ... 240	
	Mains frequency	HZ	50 ... 60	
	Max. current consumption A		0.6	
	Cable length	m	1.5	
Secondary	voltage	V DC	24	
	Max. power output	W	36	
Protection type	Unit	IP67		
	Connection	IP67		
Protection class	II			
Ambient temperature range	°C	-10 ... +40		
Dimensions (L × W × H)	mm	165 × 50 × 40		
Weight	g	500		

Control system

				LunAqua Connect
				Controller OASE Switch
voltage	V DC	24		
Power consumption	W	< 0.5		
Max. power output	W	100		
Max. radio range with visual contact	m	40		
Protection type	Controller	IP44		
	Connections	IP67		
Ambient temperature range	°C	-10 ... +40		
Dimensions (L × W × H)	mm	135 × 105 × 40		
Cable lengths	WHITE, RGB	m	0.1	
	Power supply	m	3.0	
Weight	g	1000		

Lights

		LunAqua Connect				
		S	M	L	M RGB	
Supply voltage	V DC			24		
Wattage of the bulb	W	2.5	4.0	6.5	7.5	
Light colour	K	3000	3000	3000	-	
Light current, total	Im	150	250	500	217	
CRI		95	95	95	-	
Beam angle				30°		
Energy efficiency class				G		
Replaceability	Bulb			No		
	Ballast			No		
Protection type	Spotlight			IP68		
	Connection			IP67		
Ambient temperature range	Dry installation	°C		-10 ... +40		
	Immersed	°C		+4 ... +35		
Dimensions	Light (L x Ø)	mm	87 x 53	98 x 61	98 x 61	98 x 61
	Height with ground stake	mm	283	293	293	293
	Height with foot	mm	160	170	170	170
	Height of connecting piece	mm			50	
	Ground stake (H)	mm			173	
	Foot (Ø)	mm			149	
Cable length	m			3		
Weight	g	700	900	900	900	

Disposal

NOTE

- ▶ Dispose of the unit by using the return system provided for this purpose.
- ▶ Should you have questions, please contact your local disposal company. They will give you information on how to correctly dispose of the unit.

 **AVERTISSEMENT**

- ▶ Dans le cas où cet appareil serait utilisé par des mineurs de moins de 8 ans ainsi que par des personnes souffrant d'un handicap mental ou plus généralement par des personnes manquant d'expérience, un adulte averti devra être présent, qui renseignera le mineur ou la personne fragilisée concernée sur le bon emploi de ce matériel. Les enfants ne doivent pas jouer avec cet appareil. Ne pas laisser un enfant sans surveillance pour le nettoyage ou l'entretien.
-

Consignes de sécurité

Raccordement électrique

- Des dispositions particulières s'appliquent aux installations électriques en extérieur. Seul un électricien qualifié peut réaliser l'installation électrique.
 - En raison de sa formation professionnelle, de ses connaissances et de son expérience, l'électricien qualifié possède les connaissances nécessaires et a le droit de réaliser des installations électriques en extérieur. Il est capable d'identifier d'éventuels dangers et respecte les normes, règlements et dispositions régionaux et nationaux en vigueur.
 - En cas de questions et de problèmes, prière de vous adresser à un électricien qualifié.
- Placez le transformateur ou le bloc d'alimentation à une distance de sécurité d'au moins 2 m de l'eau.
- Ne branchez l'appareil que lorsque les caractéristiques électriques de l'appareil et de l'alimentation correspondent.
- Ne raccordez le transformateur ou le bloc d'alimentation qu'à une prise de courant installée conformément à la réglementation.
- La prise de courant doit être protégée par un dispositif de protection contre les courants de fuite (Residual Current Device) avec un courant de fuite assigné de 30 mA maximum.

Exploitation sécurisée

- Ne jamais regarder directement dans la source lumineuse.
- Protégez les fiches et les douilles ouvertes contre l'humidité.
- N'utilisez pas de composants du système dont les câbles électriques ou les boîtiers sont endommagés.
- Mettez l'adaptateur secteur au rebut si son cordon d'alimentation est endommagé. Le cordon d'alimentation ne peut pas être remplacé.
- Poser les câbles de manière à éviter tout risque d'endommagement et de trébuchement.
- Ne tirez jamais sur les câbles électriques. En particulier, ne portez pas d'appareils par leur câble.
- Ne procédez jamais à des modifications techniques des composants du système.
- N'utiliser que des pièces de rechange et des accessoires d'origine.
- En cas de problèmes, adressez-vous au service après-vente autorisé ou contactez OASE.

Utilisation conforme à la finalité

Utilisez le produit décrit dans cette notice uniquement de la manière suivante :

- Comme système d'éclairage.
- A raccorder uniquement à des appareils qui ont été prévus pour cela par **OASE**.
- Dans le respect des caractéristiques techniques. (→ Caractéristiques techniques)

Les restrictions suivantes sont valables pour les appareils :

- A ne pas utiliser à des fins industrielles.

Description du produit

LunAqua Connect est un système d'éclairage modulaire et évolutif pour l'intérieur et l'extérieur. Il se divise en luminaires à lumière blanche (WHITE) et en luminaires à lumière colorée (RGB).

Les deux variantes peuvent être contrôlées sans fil en combinaison avec le "LunAqua Connect Controller OASE Switch". Pour cela, vous avez besoin de l'application gratuite "OASE Switch" sur votre smartphone ou votre tablette.

Les luminaires à lumière blanche (WHITE) peuvent également fonctionner sans le Controller OASE Switch. Ils ne peuvent alors être commutés que par des interrupteurs externes. Dans ce cas, ils ne peuvent pas non plus être dimmés.

Composants du système

LunAqua Connect WHITE

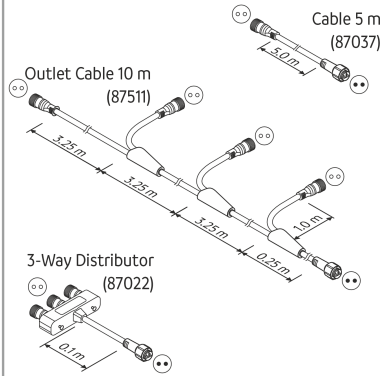
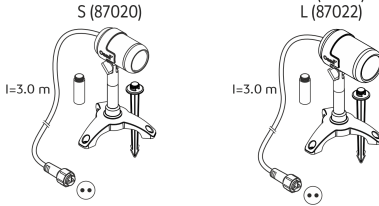

FR

LunAqua Connect RGB

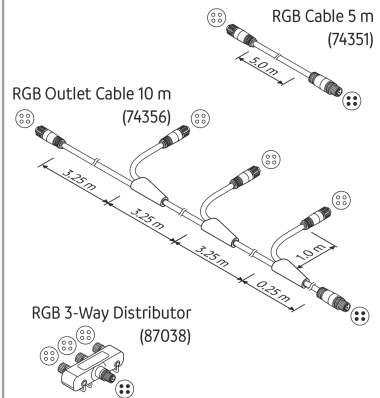

LunAqua Connect

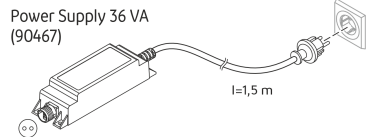
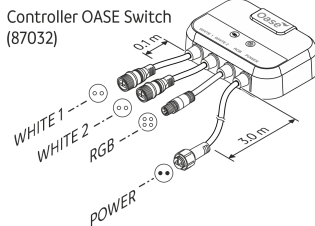

LAA0071

Luminaire

LunAqua Connect S, M, L

- Avec une lumière blanche de différentes intensités.
- Dimmable en combinaison avec le Controller OASE Switch optionnel.
- Installation au choix avec pied-support ou piquet.
- Comprend 2 rallonges pour un positionnement plus élevé du luminaire.

LunAqua Connect M RGB

- Avec une lumière colorée.
- Utilisable uniquement avec le Controller OASE Switch .
- Dimmable, couleur de lumière sélectionnable.
- Installation au choix avec pied-support ou piquet.
- Comprend 2 rallonges pour un positionnement plus élevé du luminaire.

Remarques conformément à la directive sur l'écoconception / la loi sur les produits liés à l'énergie (EVPK) :

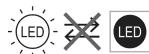

De par leur conception, les ampoules ne peuvent pas être remplacées.

Ces produits contiennent des sources lumineuses de classe d'efficacité énergétique "G".

Câble

Câbles et distributeurs pour créer des faisceaux lumineux (accessoires en option).

- Pour WHITE (2 pôles) :
 - LunAqua Connect WHITE Extension Cable 5 m (Référence 87037)
 - LunAqua Connect WHITE Outlet Ext. Cable 10 m (Référence 87511)
 - LunAqua Connect WHITE 3way Distributor (Référence 87039)
- Pour RGB (4 pôles) :
 - LunAqua Connect RGB Extension Cable 5 m (Référence 74351)
 - LunAqua Connect RGB Outlet Cable 10 m (Référence 74356)
 - LunAqua Connect RGB 3way Distributor (Référence 87038)

Commande

LunAqua Connect Controller OASE Switch

- Pour commander les composants du système via une connexion radio.

Messages de la LED d'état verte :

Éteinte : le Controller est éteint (pas de tension d'alimentation).

Allumée : le Controller est en marche.

Messages de la LED d'état bleue :

Éteinte : le Controller n'est connecté à aucun appareil.

Allumée : le Controller est connecté à un smartphone/une tablette et peut être utilisé.

Clignote lentement (1 x par seconde) : mode de couplage actif.

Clignote rapidement : mise à jour du micrologiciel active.

Alimentation électrique

LunAqua Connect Power Supply 36 W

- Alimentation par câble INT avec fiche Schuko de type F.
-

Structure du système

LunAqua Connect WHITE

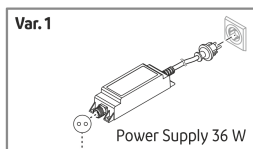
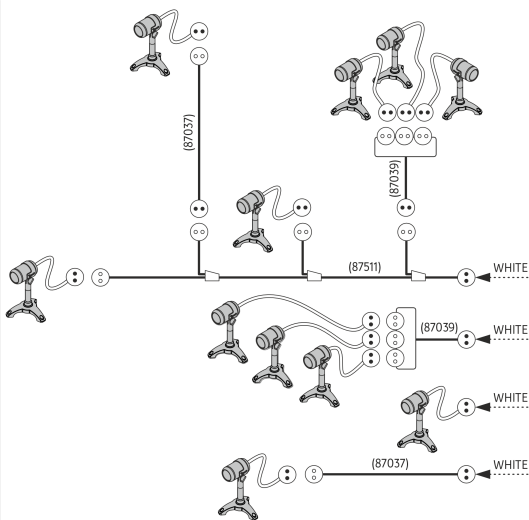

← WHITE

LunAqua Connect RGB

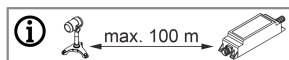
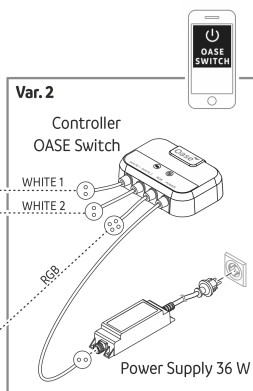
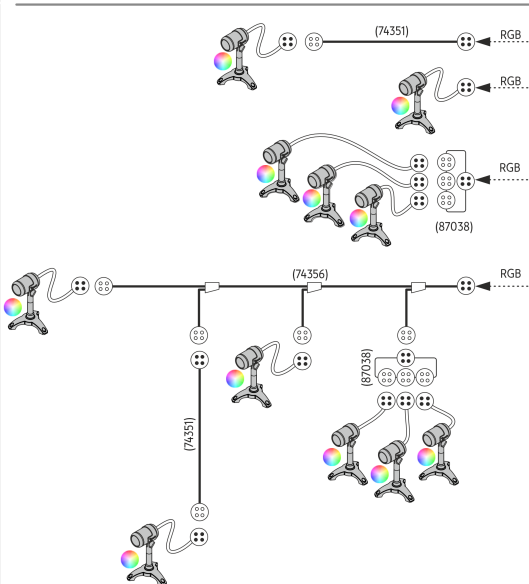





FR

LAAD068

Configuration du système

- La distance entre le luminaire le plus éloigné et le bloc d'alimentation doit être de 100 m maximum.
- Le nombre de faisceaux lumineux (ramifications) est illimité.
- Le nombre de consommateurs dans un système LunAqua Connect est limité par la puissance de sortie maximale du bloc d'alimentation.

Le LunAqua Connect Power Supply 36 W permet de connecter autant de consommateurs que nécessaire, avec une consommation totale de 36 W maximum.

LunAqua Connect	S	M	M RGB	L	Controller OASE Switch
					
Puissance absorbée :	2,5 W	4,0 W	7,5 W	6,5 W	0,5 W

Symboles sur les appareils

IP68 

L'appareil est étanche à la poussière et protégé contre l'immersion permanente jusqu'à 1 m de profondeur.

IP67

L'appareil est étanche à la poussière et protégé contre l'immersion temporaire.

IP44

L'appareil est protégé contre les corps étrangers ($\varnothing \geq 1$ mm) et les projections d'eau.



L'appareil est conforme à la classe de protection II et est protégé par une isolation double ou renforcée.



L'appareil est conforme à la classe de protection III. Faites fonctionner l'appareil uniquement avec une basse tension de sécurité.



L'appareil comprend un transformateur d'isolement de sécurité résistant aux courts-circuits.



L'appareil est protégé contre la surchauffe.



Ne jetez pas l'appareil avec les déchets ménagers courants.



Lisez la notice d'emploi.

Mise en place et raccordement

Luminaire

- Un luminaire peut être immergé en permanence jusqu'à une profondeur de 1 m (IP68/1 m).
 - Variantes de mise en place :
 - Avec piquet (uniquement en cas de sol meuble)
Veillez à ne pas endommager les bâches pour bassin ou les canalisations souterraines.
 - Avec pied-support
Les trous sur le pied-support vous permettent de le visser sur une dalle de cheminement ou sur un mur.
- i** Pour un positionnement plus élevé des luminaires, deux pièces d'extension sont fournies et peuvent être vissées entre le luminaire et le piquet/pied-support.

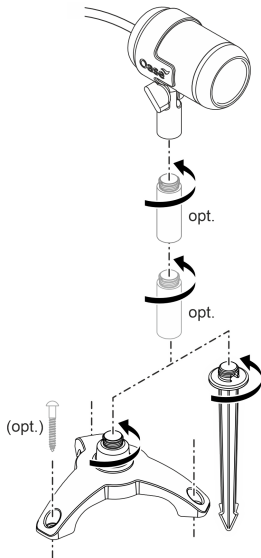

LAA0069

Contrôleur

- Installez le Contrôleur OASE Switch de manière à ce qu'il soit protégé contre les inondations.
- Positionnez le Contrôleur OASE Switch aussi près que possible de l'endroit où vous souhaitez contrôler le système avec votre smartphone ou votre tablette.
- Vous optimisez la portée radio en plaçant le Contrôleur OASE Switch à environ 20 ... 30 cm au-dessus du sol.

Alimentation en courant

⚠ AVERTISSEMENT

L'appareil délivre une tension électrique dangereuse et ne doit pas être installé directement au bord de l'eau. Dans le cas contraire, il y a risque de blessures graves ou de mort par électrocution.

► Installer le bloc d'alimentation à au moins 2 m de l'eau pour le protéger contre les inondations.

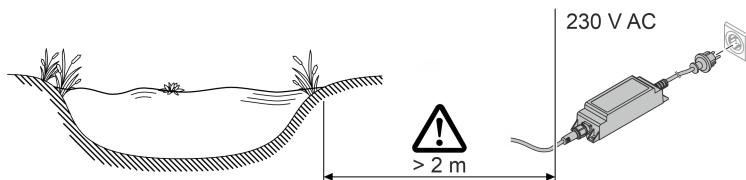

LAA0065

Connecter le système

- N'utilisez que des câbles, des répartiteurs et des alimentations de la gamme LunAqua Connect.
- La longueur de câble entre le bloc d'alimentation et le luminaire le plus éloigné ne doit pas dépasser 100 mètres.
- Lorsque vous connectez des connecteurs, veillez à ce qu'ils soient protégés contre l'inversion de polarité.
- Vissez toujours les connecteurs à l'aide de l'écrou de serrage afin de garantir une connexion sûre et d'éviter la pénétration d'humidité.
- Les connecteurs vissés ne doivent être immergés que pendant une courte période, pas de manière permanente.
- Fermez les sorties non utilisées sur le Controller OASE Switch avec le capuchon de protection.
- Poser les câbles de manière à éviter tout risque d'endommagement et de trébuchement.

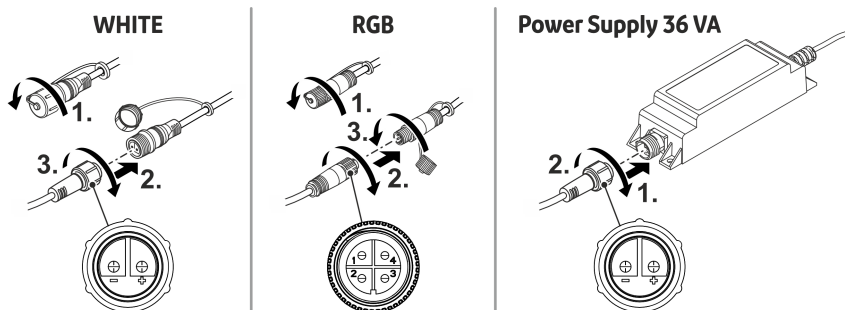

LAA0070

Mise en service

Mise en circuit / mise hors circuit

REMARQUE

En cas d'urgence, les appareils électriques doivent être immédiatement mis hors tension.

- ▶ Pour les appareils équipés d'une fiche de secteur, celle-ci doit être accessible afin de pouvoir la débrancher.
- ▶ Pour les appareils équipés d'un cordon d'alimentation fixe, des mesures appropriées doivent être prises pour que l'appareil puisse être immédiatement mis hors tension.

Mise en circuit : branchez la fiche de secteur dans la prise de courant. Si la prise de courant est commutable, allumez la prise de courant le cas échéant.

- Système sans Controller OASE Switch : les luminaires sont allumés.
- Système avec Controller OASE Switch : sur le contrôleur, la LED d'état verte est allumée. Les luminaires connectés au contrôleur peuvent être contrôlés via l'application "OASE Switch".

Mettre hors circuit : débranchez la fiche d'alimentation de la prise de courant ou éteignez la prise de courant.

- Système avec Controller OASE Switch : le Controller OASE Switch peut être allumé en permanence. Les luminaires connectés au contrôleur sont contrôlés via l'application "OASE Switch".

Systeme avec Controller OASE Switch

Pour la mise en service et l'utilisation de l'appareil, l'application "OASE Switch" doit être installée sur votre smartphone/tablette.

Les systèmes d'exploitation iOS 12.5 (Apple) ou Android 7.0 ou plus récent sont requis pour le fonctionnement de l'application sur les appareils mobiles.

Mettre en service le Controller OASE Switch

Voici comment procéder :

1. Si ce n'est pas déjà fait, installez l'application "OASE Switch" via l'App Store de votre système d'exploitation (iOS ou Android).
2. Vérifiez que la fonction Bluetooth est activée sur votre smartphone/tablette. Si ce n'est pas le cas, activez-la.
3. Ouvrez l'application "OASE Switch" et suivez les instructions.

REMARQUE

Le couplage entre le Controller OASE Switch et un smartphone/une tablette encore inconnu(e) n'est possible que dans les 5 minutes suivant la mise sous tension du contrôleur.

Pour coupler un nouveau périphérique, éteignez et rallumez le contrôleur si nécessaire.

- ▶ La LED d'état bleue du contrôleur clignote lorsque le mode de couplage est actif.
- ▶ La LED d'état bleue du contrôleur reste allumée lorsque le couplage a réussi.

Utiliser le Controller OASE Switch

Pour utiliser le Controller OASE Switch avec l'application "OASE Switch" ...

- la fonction Bluetooth du smartphone/de la tablette doit être activée.
- le smartphone/la tablette doit être couplé et connecté au Controller OASE Switch.
- l'application "OASE Switch" doit être ouverte sur le smartphone/la tablette.
- la distance entre le smartphone/la tablette et le Controller OASE Switch ne doit pas être trop grande. (max. 40 m en vue dégagée ; proportionnellement moins si la liaison radio est entravée par des murs, des plantes ou d'autres obstacles)

Mise à jour du micrologiciel

Lorsque l'application "OASE Switch" se connecte au Controller OASE Switch, elle vérifie automatiquement si son micrologiciel est à jour. Si un nouveau micrologiciel est disponible, vous en serez informé via l'application. Suivez les instructions.

- ① Pendant la mise à jour du micrologiciel, la LED bleue clignote rapidement.

Nettoyage et entretien

Si nécessaire, nettoyez les composants du système à l'eau claire à l'aide d'une éponge ou d'un chiffon doux.

- N'utiliser en aucun cas des produits de nettoyage agressifs ou des solutions chimiques qui risqueraient d'attaquer le boîtier ou d'entraver le fonctionnement.

Dépannage

- Vous trouverez également des conseils de dépannage dans la FAQ sur www.oase.com.
- Vous pouvez contacter notre service après-vente via support.app@oase.com.

FR

Dérangement	Cause éventuelle	Solution
L'application "OASE Switch" ne trouve pas Controller OASE Switch.	Pas de tension secteur sur Controller OASE Switch (la LED d'état verte ne s'allume pas).	Vérifiez l'alimentation électrique, utilisez une autre prise si nécessaire.
	Signal radio insuffisant.	<ul style="list-style-type: none">• Réduisez la distance entre votre smartphone/tablette et le Controller OASE Switch.• Positionnez le Controller OASE Switch à environ 20 ... 30 cm du sol.• Éliminez les interférences :<ul style="list-style-type: none">– Les obstacles, tels que les murs, les fenêtres, les volets, les plantes denses, etc.– Autres équipements radio, tels que les radiotéléphones.– Appareils électriques branchés mal protégés.
	La fonction Bluetooth du smartphone/de la tablette n'est pas enclenchée.	Commutez la fonction Bluetooth sur le smartphone/la tablette.
	Le smartphone/la tablette n'est pas connecté(e) au Controller OASE Switch, mais l'a déjà été.	Contrôlez sur votre smartphone/tablette que ... <ul style="list-style-type: none">• le Controller OASE Switch est présent dans la liste Bluetooth. Si non, voir "Le smartphone/la tablette n'est pas couplé(e) avec le Controller OASE Switch".• le Controller OASE Switch est déclaré "couplé" dans la liste Bluetooth. Si ce n'est pas le cas, désactivez et réactivez la fonction Bluetooth sur le smartphone/la tablette.
	Le smartphone/la tablette n'est pas couplé(e) avec le Controller OASE Switch (ne figure pas dans la liste Bluetooth).	<ul style="list-style-type: none">• Commutez la fonction Bluetooth sur le smartphone/la tablette.• Pour coupler un appareil, éteignez puis rallumez le Controller OASE Switch. Le mode de couplage est maintenant actif pendant 5 minutes.
	La norme Bluetooth du smartphone/de la tablette n'est pas compatible.	Essayez de vous connecter avec un smartphone/une tablette plus récent(e).
	L'application "OASE Switch" est ancienne.	Téléchargez l'application actuelle sur votre smartphone/tablette.
	Le Controller OASE Switch est défectueux.	Contactez le service après-vente OASE.

Dérangement	Cause éventuelle	Solution
Certains luminaires ne peuvent pas être enclenchés.	Rupture de ligne ou court-circuit.	<ul style="list-style-type: none"> • Contrôlez que le câblage ne présente pas de rupture de conducteur. • Vérifiez que les connexions sont bien serrées et qu'il n'y a pas de court-circuit possible dû à l'humidité.
	Ampoule défectueuse	Remplacez le luminaire par un nouveau luminaire.
Tous les luminaires ou les luminaires d'un faisceau ne s'allument pas.	Rupture de ligne ou court-circuit.	<ul style="list-style-type: none"> • Contrôlez que le câblage ne présente pas de rupture de conducteur. • Vérifiez que les connexions sont bien serrées et qu'il n'y a pas de court-circuit possible dû à l'humidité.

Pièces de rechange

(→ Pièces de rechange)

Caractéristiques techniques

Alimentation en courant

		LunAqua Connect	
		Power Supply 36 W	
Type		Alimentation par câble avec fiche à contact de protection F	
Primaire	Tension	V CA	220 ... 240
	Fréquence du réseau	HZ	50 ... 60
	Consommation max. de courant	A	0,6
	Longueur du câble	m	1,5
Secondaire	Tension	V DC	24
	Puissance max. de sortie	W	36
Indice de protection	appareil	IP67	
	Raccordement	IP67	
Classe de protection		II	
Plage de température ambiante		°C	-10 ... +40
Dimensions (L x l x h)		mm	165 x 50 x 40
Poids		g	500

Commande

		LunAqua Connect	
		Controller OASE Switch	
Tension		V DC	24
Puissance absorbée		W	< 0,5
Puissance max. de sortie		W	100
Portée radio max. avec contact visuel		m	40
Indice de protection	Contrôleur	IP44	
	Raccordements	IP67	
Plage de température ambiante		°C	-10 ... +40
Dimensions (L x l x h)		mm	135 x 105 x 40
Longueurs de lignes	BLANC, RGB	m	0,1
	Power Supply	m	3,0
Poids		g	1000

Luminaire

		LunAqua Connect				
		S	M	L	M RGB	
Tension d'alimentation	V DC			24		
Puissance en watts de l'ampoule	W	2,5	4,0	6,5	7,5	
Teinte de lumière	K	3000	3000	3000	-	
Flux lumineux total	lm	150	250	500	217	
CRI		95	95	95	-	
Angle de rayonnement				30°		
Classe énergétique				G		
Interchangeabilité	Ampoule			Non		
	Ballast			Non		
Indice de protection	Lampe			IP68		
	Raccordement			IP67		
Plage de température ambiante	Installation à sec	°C		-10 ... +40		
	Plongée	°C		+4 ... +35		
Dimensions	Luminaire (L x Ø)	mm	87 x 53	98 x 61	98 x 61	98 x 61
	Hauteur avec piquet	mm	283	293	293	293
	Hauteur avec pied-support	mm	160	170	170	170
	Hauteur de l'élément de liaison	mm			50	
	Piquet (H)	mm			173	
	Pied-support (Ø)	mm			149	
Longueur du câble	m			3		
Poids	g	700	900	900	900	

Recyclage

REMARQUE

- ▶ Mettre l'appareil au rebut par le biais du système de reprise prévu à cet effet.
- ▶ Prenez contact avec votre entreprise locale de traitement des déchets si vous avez des questions. Elle vous fournira les informations relatives à l'élimination réglementaire de l'appareil.

 **WAARSCHUWING**

- ▶ Dit apparaat kan worden gebruikt door kinderen vanaf 8 jaar en daarnaast door personen met verminderde fysieke, sensorische of mentale vermogens of een gebrek aan ervaring en kennis, mits zij onder toezicht staan of geïnstrueerd werden over het veilige gebruik van het apparaat en de gevaren begrijpen, die hiermee samenhangen. Kinderen mogen niet met het apparaat spelen. Reiniging en onderhoud door de gebruiker mogen niet worden uitgevoerd door kinderen, die niet onder toezicht staan.
-

Veiligheidsinstructies

Elektrische aansluiting

- Voor de elektrische installatie in de openlucht gelden speciale voorschriften. De elektrische installatie mag uitsluitend door een professionele elektricien uitgevoerd worden.
 - De professionele elektricien is krachtens zijn professionele opleiding, kennis en ervaring gekwalificeerd en mag elektrische installaties in de openlucht uitvoeren. Hij of zij kan mogelijke gevaren herkennen en leeft de regionale en nationale normen, voorschriften en bepalingen na.
 - Neem voor uw eigen veiligheid in geval van vragen of problemen contact op met een elektricien.
- Plaats de transformator resp. de voedingsadapter met een veiligheidsafstand van ten minste 2 m van het water.
- Sluit het apparaat alleen aan, wanneer de elektrische gegevens van het apparaat en de voeding overeenkomen.
- Sluit de transformator resp. de voedingsadapter uitsluitend aan op een volgens de voorschriften geïnstalleerde contactdoos.
- De contactdoos moet beveiligd zijn via een aardlekschakelaar (RCD) met een vastgestelde lekstroom van maximaal 30 mA.

Veilig gebruik

- Niet in de lichtbron kijken.
- Bescherm open stekkers en stopcontacten tegen vocht.
- Gebruik geen systeemcomponenten als elektrische snoeren of behuizing beschadigd zijn.
- Gooi de voedingsadapter weg als het netsnoer beschadigd is. De stroomkabel kan niet worden vervangen.
- Installeer de leidingen zodanig, dat deze tegen beschadigingen zijn beschermd en niemand erover kan struikelen.
- Trek nooit aan elektriciteitskabels. Draag vooral geen apparaten aan de kabel.
- Breng nooit technische wijzigingen aan de systeemcomponenten aan.
- Gebruik uitsluitend originele reserveonderdelen en origineel toebehoren.
- Neem bij problemen contact op met de geautoriseerde klantenservice of met OASE.

Beoogd gebruik

Gebruik het in deze gebruiksaanwijzing beschreven product uitsluitend op de volgende manier:

- Als verlichtingssysteem.
- Maak alleen verbinding met apparaten die daarvoor bedoeld zijn door **OASE**.
- Met in achtneming van deze technische gegevens. (→ Technische gegevens)

Voor de apparaten gelden de volgende specificaties:

- Niet gebruiken voor industriële doeleinden.

NL

Productbeschrijving

LunAqua Connect is een modulair en schaalbaar verlichtingssysteem voor binnen en buiten. Het is onderverdeeld in lampen met wit licht (WHITE) en lampen met gekleurd licht (RGB).

Beide varianten kunnen draadloos worden bediend in combinatie met de "LunAqua Connect Controller OASE Switch". Hiervoor hebt u de gratis "OASE Switch" app op uw smartphone of tablet nodig.

De lampen met wit licht (WHITE) kunnen ook zonder de Controller OASE Switch worden bediend. Ze kunnen dan alleen via externe schakelaars worden geschakeld. In dit geval kunnen ze niet worden gedimd.

Systemkomponenten

LunAqua Connect WHITE

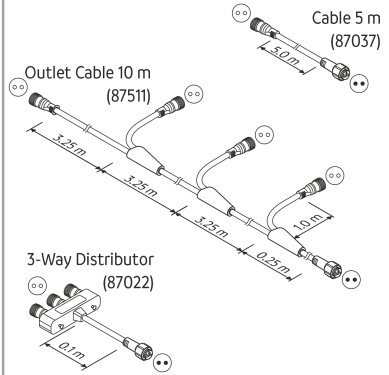
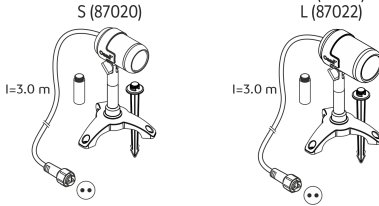

LunAqua Connect RGB

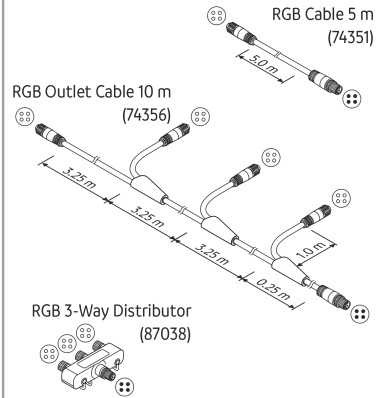

LunAqua Connect

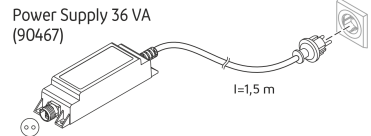
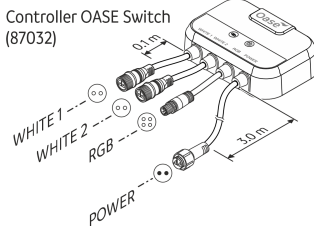

LAA0071

Lampen	<p>LunAqua Connect S, M, L</p> <ul style="list-style-type: none"> • Met wit licht in verschillende lichtsterkten. • Dimbaar in combinatie met de optionele Controller OASE Switch. • Installatie naar keuze met voet of grondpen. • Inclusief 2 verlengstukken om de lamp hoger te plaatsen. <p>LunAqua Connect M RGB</p> <ul style="list-style-type: none"> • Met gekleurd licht. • Alleen te gebruiken in combinatie met de Controller OASE Switch. • Dimbaar, lichtkleur selecteerbaar. • Installatie naar keuze met voet of grondpen. • Inclusief 2 verlengstukken om de lamp hoger te plaatsen. <p>Opmerkingen in overeenstemming met de Ecodesign-richtlijn / de Wet Energieverbruik Relevante Producten (EVPK):</p> <div style="display: flex; align-items: center;">  <div style="margin-left: 10px;"> <p>Vanwege het ontwerp kunnen de lichtbronnen niet worden vervangen.</p> </div> </div> <p>Deze producten bevatten lichtbronnen van energie-efficiëntieklasse "G".</p>
Kabels	<p>Kabels en verdelers voor het maken van lichtsnoeren (optionele accessoires).</p> <ul style="list-style-type: none"> • Voor WHITE (2-polig): <ul style="list-style-type: none"> – LunAqua Connect WHITE Extension Cable 5 m (artikelnummer 87037) – LunAqua Connect WHITE Outlet Ext. Cable 10 m (artikelnummer 87511) – LunAqua Connect WHITE 3way Distributor (artikelnummer 87039) • Voor RGB (4-polig): <ul style="list-style-type: none"> – LunAqua Connect RGB Extension Cable 5 m (artikelnummer 74351) – LunAqua Connect RGB Outlet Cable 10 m (artikelnummer 74356) – LunAqua Connect RGB 3way Distributor (artikelnummer 87038)
Besturing	<p>LunAqua Connect Controller OASE Switch</p> <ul style="list-style-type: none"> • Voor het bedienen van de systeemcomponenten via een draadloze verbinding. <p>Meldingen van de groene status-LED: Uit: De Controller is uitgeschakeld (geen voedingsspanning). Brandt: De Controller is ingeschakeld.</p> <p>Meldingen van de blauwe status-LED: Uit: De Controller is niet verbonden met een apparaat. Brandt: De Controller is verbonden met een smartphone/tablet en kan bediend worden. Knippert langzaam (1 x per seconde): Koppelingsmodus actief. Knippert snel: Firmware-update actief.</p>
Stroomvoorziening	<p>LunAqua Connect Power Supply 36 W</p> <ul style="list-style-type: none"> • Bekabelde voedingsadapter INT met type F geaarde stekker.

Opbouw van het systeem

LunAqua Connect WHITE

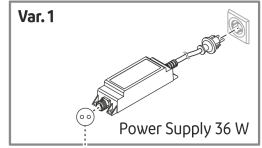
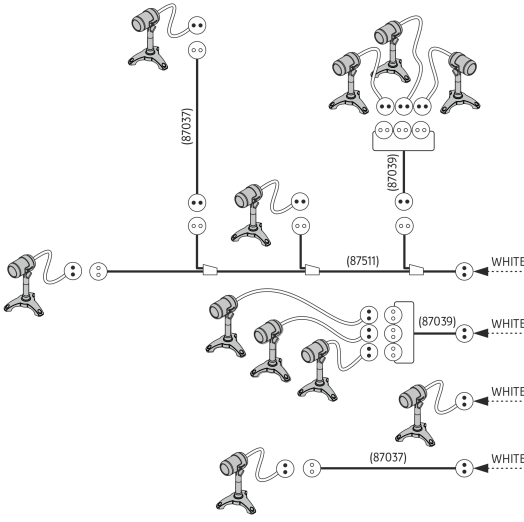

← WHITE

LunAqua Connect RGB

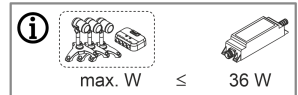
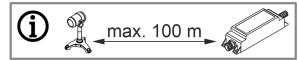
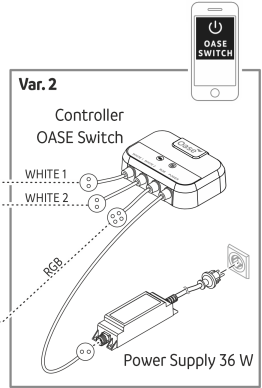
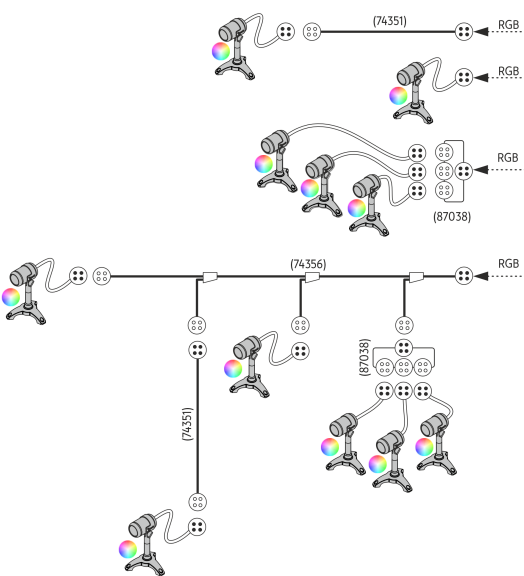





LAAD068

Systemontwerp

- De afstand van de verste lamp tot de voedingsadapter mag niet meer dan 100 meter bedragen.
- Het aantal lichtsnoeren (aftakkingen) is onbeperkt.
- Het aantal verbruikers in een LunAqua Connect-systeem wordt beperkt door het maximale uitgangsvermogen van de voedingsadapter.
Op de LunAqua Connect Power Supply 36 W kan een willekeurig aantal verbruikers met een totaal stroomverbruik van max. 36 W worden aangesloten.

NL

LunAqua Connect	S	M	M RGB	L	Controller OASE Switch
					
Opgenomen vermogen:	2,5 W	4,0 W	7,5 W	6,5 W	0,5 W

Symbolen op de apparaten

IP68 

Het apparaat is stofdicht en beschermd tegen lang onderdompelen tot 1 m diep.

IP67

Het apparaat is stofdicht en beschermd tegen kortstondig onderdompelen.

IP44

Het apparaat is beschermd tegen het binnendringen van vreemde deeltjes ($\varnothing \geq 1$ mm) en spatwater.



Het apparaat voldoet aan beschermingsklasse II en is beschermd door een dubbele of versterkte isolatie.



Het apparaat voldoet aan beschermingsklasse III. Gebruik het apparaat alleen met een extra lage veiligheidsspanning (ELV).



Het apparaat bevat een kortsluitvaste veiligheidstransformator.



Het apparaat is beschermd tegen oververhitting.



Voer het apparaat niet af met het normale huisvuil.



Lees de gebruikershandleiding.

Plaatsen en aansluiten

Lampen

- Een lamp mag permanent worden ondergedompeld tot een diepte van 1 m (IP68/1 m).
 - Opstelvarianten:
 - Met grondpen (alleen voor zachte bodemomstandigheden) Zorg ervoor dat vijverbekledingen of ondergrondse leidingen niet beschadigd worden.
 - Met voet
- i** Er worden twee verlengstukken meegeleverd die tussen de lamp en de grondpen/voet geschroefd kunnen worden, zodat de lampen hoger geplaatst kunnen worden.

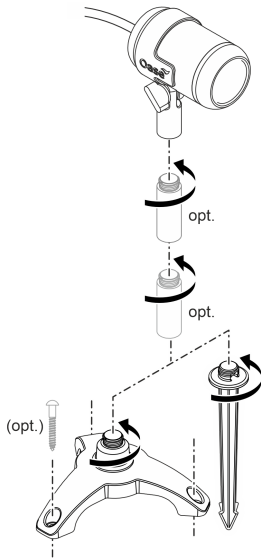

LAA0069

Controller

- Plaats de Controller OASE Switch zo dat hij beschermd is tegen overstroming.
- Plaats de Controller OASE Switch zo dicht mogelijk bij de locatie waar u het systeem met uw smartphone of tablet wilt bedienen.
- U kunt het draadloze bereik optimaliseren door de Controller OASE Switch ongeveer 20 ... 30 cm boven de vloer te plaatsen.

Stroomvoorziening

⚠ WAARSCHUWING

Het netdeel geleidt gevaarlijke elektrische spanning en mag niet vlak bij het water worden opgesteld. Anders bestaat gevaar voor ernstig of dodelijk letsel door elektrische schokken.

► Plaats het netdeel bestand tegen overstroming op een afstand van minimaal 2 m tot water.

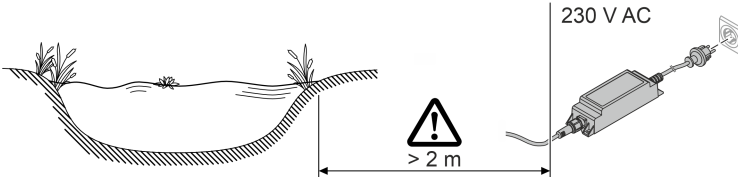

LAA0065

System aansluiten

- Gebruik alleen kabels, verdelers en voedingsadapters uit de serie LunAqua Connect.
- De kabelengte tussen de voedingsadapter en de verste lamp mag niet meer dan 100 meter bedragen.
- Let bij het in elkaar steken van connectoren op de beveiliging tegen omgekeerde polariteit.
- Schroef stekkers altijd vast met de wartelmoer om een veilige verbinding te garanderen en te voorkomen dat er vocht binnendringt.
- Geschroefde stekerverbindingen mogen alleen kort ondergedompeld worden, niet permanent.
- Sluit ongebruikte stopcontacten op de Controller OASE Switch af met de beschermkap.
- Installeer de leidingen zodanig, dat deze tegen beschadigingen zijn beschermd en niemand erover kan struikelen.

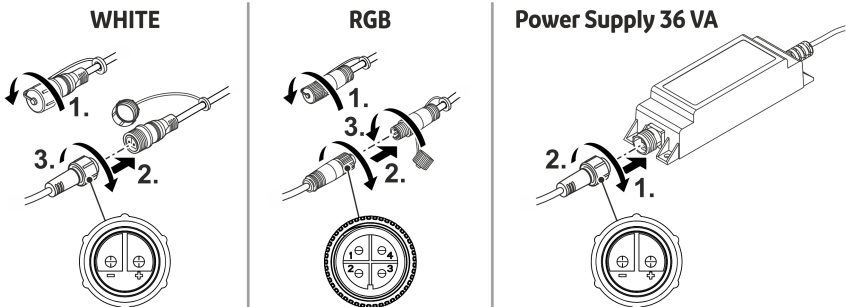

LAA0070

Ingebruikname

Inschakelen/uitschakelen

OPMERKING

Elektrische apparaten moeten in noodgevallen onmiddellijk spanningsloos worden gemaakt.

- ▶ Voor apparaten met een netstekker moet deze toegankelijk zijn, zodat deze eruit getrokken kan worden.
- ▶ Bij apparaten met een netsnoer voor een vaste aansluiting moeten geschikte maatregelen worden genomen om ervoor te zorgen dat het apparaat onmiddellijk spanningsloos kan worden gemaakt.

Inschakelen: Steek de netstekker in het stopcontact. Als de contactdoos schakelbaar is, schakel dan indien nodig de contactdoos in.

- Systeem zonder Controller OASE Switch: De lampen zijn ingeschakeld.
- Systeem met Controller OASE Switch: De groene status-LED op de controller gaat branden. Lampen die op de controller zijn aangesloten, kunnen worden bediend via de app "OASE Switch".

Uitschakelen: Trek de stekker uit de contactdoos of schakel de contactdoos uit.

- Systeem met Controller OASE Switch: De Controller OASE Switch kan permanent ingeschakeld worden. De lampen die op de controller zijn aangesloten, worden bestuurd via de app "OASE Switch".

Systeem met Controller OASE Switch

Voor de inbedrijfstelling en bediening van het apparaat moet de app "OASE Switch" op uw smartphone/tablet geïnstalleerd zijn.

De besturingssystemen iOS 12.5 (Apple) of Android 7.0 of nieuwer zijn vereist om de app op mobiele apparaten te gebruiken.

Controller OASE Switch in gebruik nemen

Zo gaat u te werk:

1. Als u dit nog niet hebt gedaan, installeer dan de app "OASE Switch" via de app store van uw besturingssysteem (iOS of Android).
2. Controleer of de Bluetooth-functie is ingeschakeld op uw smartphone/tablet. Zo niet, schakel deze dan in.
3. Open de app "OASE Switch" en volg de instructies.

OPMERKING

Koppelen tussen de Controller OASE Switch en een onbekende smartphone/tablet is alleen mogelijk binnen 5 minuten na het inschakelen van de controller.

Schakel indien nodig de controller uit en weer in om een nieuw apparaat te koppelen.

- ▶ De blauwe status-LED op de controller knippert wanneer de koppelingsmodus actief is.
- ▶ De blauwe status-LED op de controller gaat branden als het koppelen gelukt is.

Controller OASE Switch bedienen

Om de Controller OASE Switch met de app "OASE Switch" te bedienen ...

- moet de Bluetooth-functie van de smartphone/tablet ingeschakeld zijn.
- moet de smartphone/tablet gekoppeld en verbonden zijn met de Controller OASE Switch.
- moet de app "OASE Switch" geopend zijn op de smartphone/tablet.
- moet de afstand tussen de smartphone/tablet en Controller OASE Switch niet te groot zijn. (Max. 40 m bij vrij zicht; overeenkomstig minder als de draadloze verbinding wordt belemmerd door muren, planten of andere obstakels)

Firmware actualiseren

Wanneer de "OASE Switch"-app verbonden is met de Controller OASE Switch, wordt automatisch gecontroleerd of de firmware up-to-date is. Als er een nieuwe firmware is, ontvangt u een melding via de app. Volg de instructies.

- ① De blauwe LED knippert snel tijdens de firmware-update.

Reiniging en onderhoud

Reinig de systeemcomponenten indien nodig met kraanwater en met een zachte spons of doek.

- Gebruik in geen geval agressieve reinigingsmiddelen of chemische oplossingen omdat daarvoor de behuizing of de werking kan worden aangetast.

Storing verhelpen

- U kunt ook tips voor het oplossen van problemen vinden in de FAQ's op www.oase.com.
- U kunt contact opnemen met onze klantenservice op support.app@oase.com.

Storing	Mogelijke oorzaak	Oplossing
De app "OASE Switch" kan Controller OASE Switch niet vinden.	<p>Geen netspanning op Controller OASE Switch (groene status-LED brandt niet).</p> <p>Onvoldoende radiosignaal.</p>	<p>Controleer de stroomtoevoer, gebruik indien nodig een andere contactdoos.</p> <ul style="list-style-type: none"> • Verklein de afstand tussen de smartphone/tablet en Controller OASE Switch. • Plaats de Controller OASE Switch ongeveer 20 ... 30 cm hoger van de vloer. • Verwijder storende invloeden: <ul style="list-style-type: none"> – Obstakels zoals muren, ramen, rolluiken, dichte planten, enz. – Andere radioapparatuur, zoals mobiele telefoons. – Ingeschakelde elektrische apparaten die slecht afgeschermd zijn.
	Bluetooth-functie op smartphone/tablet is niet ingeschakeld.	Schakel de Bluetooth-functie op de smartphone/tablet in.
	Smartphone/tablet is niet verbonden met de Controller OASE Switch, maar voorheen wel.	<p>Controleer op de smartphone/tablet, ...</p> <ul style="list-style-type: none"> • of de Controller OASE Switch in de Bluetooth-lijst staat. Zo niet, zie "Smartphone/tablet is niet gekoppeld met de Controller OASE Switch". • of de Controller OASE Switch als "Verbonden" wordt aangegeven in de Bluetooth-lijst. Zo niet, schakel dan de Bluetooth-functie op de smartphone/tablet uit en weer in.
	De smartphone/tablet is niet gekoppeld met de Controller OASE Switch (staat niet in de Bluetooth-lijst).	<ul style="list-style-type: none"> • Schakel de Bluetooth-functie op de smartphone/tablet in. • Zet de Controller OASE Switch uit en weer aan om een apparaat te koppelen. De koppelmodus is nu 5 minuten actief.
	De Bluetooth-standaard van de smartphone/tablet is niet compatibel.	Probeer de verbinding tot stand te brengen met een nieuwere smartphone/tablet.
	De app "OASE Switch" is verouderd.	Download de nieuwste app op uw smartphone/tablet.
	De Controller OASE Switch is defect.	Neem contact op met de OASE-service.

Storing	Mogelijke oorzaak	Oplossing
Individuele lampen kan niet ingeschakeld worden.	Kabelbreuk of kortsluiting.	<ul style="list-style-type: none"> • Controleer de bekabeling op draadbreek. • Controleer de aansluitingen op dichtheid en mogelijke kortsluiting door vocht.
	Lichtbron defect	Vervang de lamp door een nieuwe lamp.
Alle lampen of de lampen in een lichtsnoer branden niet.	Kabelbreuk of kortsluiting.	<ul style="list-style-type: none"> • Controleer de bekabeling op draadbreek. • Controleer de aansluitingen op dichtheid en mogelijke kortsluiting door vocht.

NL

Reserveonderdelen

(→ Reserveonderdelen)

Technische gegevens

Stroomvoorziening

				LunAqua Connect	
				Power Supply 36 W	
Type				Bekabelde voedingsadapter met gearde stekker F	
Primair	Spanning	AC V	220 ... 240		
	Netfrequentie	HZ	50 ... 60		
	Max. stroomverbruik	A	0,6		
	Kabellengte	m	1,5		
Secundair	Spanning	V DC	24		
	Max. uitgangsvermogen	W	36		
Beschermingsgraad	Apparaat			IP67	
	Aansluiting			IP67	
Beschermingsklasse				II	
Omgevingstemperatuurbereik	°C		-10 ... +40		
Afmetingen (L x B x H)	mm		165 x 50 x 40		
Gewicht	g		500		

Besturing

				LunAqua Connect	
				Controller OASE Switch	
Spanning	V DC		24		
Energieverbruik	W		< 0,5		
Max. uitgangsvermogen	W		100		
Max. draadloos bereik met visueel contact	m		40		
Beschermingsgraad	Controller			IP44	
	Aansluitingen			IP67	
Omgevingstemperatuurbereik	°C		-10 ... +40		
Afmetingen (L x B x H)	mm		135 x 105 x 40		
Kabellengtes	WHITE, RGB	m	0,1		
	Power Supply	m	3,0		
Gewicht	g		1000		

Lampen

		LunAqua Connect				
		S	M	L	M RGB	
Voedingsspanning	V DC			24		
Wattage van de lichtbron	W	2,5	4,0	6,5	7,5	
Lichtkleur	K	3000	3000	3000	-	
Lichtstroom, totaal	lm	150	250	500	217	
CRI		95	95	95	-	
Stralingshoek				30°		
Energie-efficiëntieklasse				G		
Uitwisselbaarheid	Lichtbron			Nee		
	Voorschakelapparaat			Nee		
Beschermsgraad	Lamp			IP68		
	Aansluiting			IP67		
Omgevingstemperatuur- bereik	Droogopstelling	°C		-10 ... +40		
	Ondergedompeld	°C		+4 ... +35		
Afmetingen	Lamp (L x Ø)	mm	87 x 53	98 x 61	98 x 61	98 x 61
	Hoogte met grondpen	mm	283	293	293	293
	Hoogte met voet	mm	160	170	170	170
	Hoogte verbindingstuk	mm			50	
	Grondpen (H)	mm			173	
	Voet (Ø)	mm			149	
Kabellengte	m			3		
Gewicht	g	700	900	900	900	

Afvoer van het afgedankte apparaat

OPMERKING

- ▶ Voer het apparaat via het daarvoor bestemde retoursysteem af.
- ▶ Als u vragen hebt, neem dan contact op met uw plaatselijke afvalverwerkingsbedrijf. Hier kunt u informatie inwinnen over het afvoeren van het apparaat conform de voorschriften.

 **ADVERTENCIA**

- ▶ Este equipo puede ser utilizado por niños a partir de 8 años y mayores así como por personas con capacidades físicas, sensoriales o mentales reducidas o que no dispongan de la experiencia y los conocimientos necesarios, si se les supervisan o instruyen sobre el uso seguro del equipo y los peligros resultantes. Los niños no deben jugar con el equipo. Está prohibido que los niños ejecuten la limpieza y el mantenimiento sin supervisión.
-

Indicaciones de seguridad

Conexión eléctrica

- Para la instalación eléctrica en el exterior se aplican prescripciones especiales. Sólo un electricista especializado puede ejecutar la instalación eléctrica.
 - El electricista especializado está cualificado por su formación profesional, conocimientos y experiencias, y facultado para realizar instalaciones eléctricas en el exterior. El electricista especializado puede reconocer posibles peligros y cumple las normas, prescripciones y disposiciones regionales y nacionales.
 - En caso de preguntas y problemas póngase en contacto con un electricista especializado.
- Emplace el transformador y la fuente de alimentación con una distancia mínima de 2 m al agua.
- Conecte el equipo sólo cuando los datos eléctricos del equipo coinciden con los datos de la alimentación de corriente.
- Conecte el transformador o la fuente de alimentación sólo a un tomacorriente correctamente instalado.
- El tomacorriente tiene que estar protegido por un interruptor diferencial (RCD) con una corriente diferencial máxima de 30 mA.

Funcionamiento seguro

- No mire directamente a la fuente de luz.
- Proteja los enchufes y conectores abiertos de la humedad.
- No emplee ningún componente del sistema si las líneas eléctricas o la carcasa están dañadas.
- Deseche la fuente de alimentación si está dañado el cable de conexión de red. El cable de conexión de red no se puede sustituir.
- Tienda las líneas de forma que estén protegidas contra daños y lesiones por tropiezo de personas.
- No tire nunca de los cables eléctricos. En particular, no transporte ningún equipo por la línea eléctrica.
- No realice nunca modificaciones técnicas en los componentes del sistema.
- Emplee sólo piezas de recambio originales y accesorios originales.
- En caso de problemas póngase en contacto con el servicio al cliente autorizado o con OASE.

Uso conforme a lo prescrito

Emplee el producto descrito en estas instrucciones sólo de la forma siguiente:

- Como sistema de iluminación.
- Conéctelo sólo con equipos previstos por **OASE**.
- De acuerdo con los datos técnicos. (→ Datos técnicos)

Para los equipos son válidas las siguientes limitaciones:

- No emplee el equipo para fines industriales.

Descripción del producto

LunAqua Connect es un sistema de iluminación modular y ampliable para interiores y exteriores. Se divide en lámparas con luz blanca (WHITE) y lámparas con luz de color (RGB).

Ambas variantes se pueden controlar de forma inalámbrica en combinación con el "LunAqua Connect Controller OASE Switch". Para ello usted necesita la aplicación gratuita "OASE Switch" en su teléfono inteligente/ tableta.

Las lámparas con luz blanca (WHITE) también se pueden operar sin el Controller OASE Switch. En este caso, sólo se pueden conectar mediante interruptores externos. En este caso, tampoco se puede regular la intensidad de la luz.

Componentes del sistema

LunAqua Connect WHITE

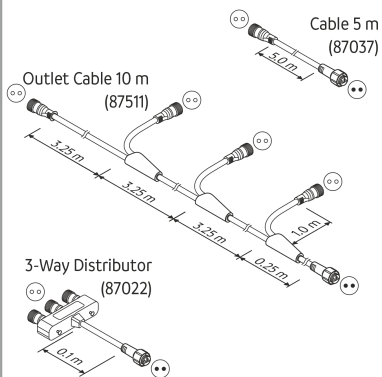
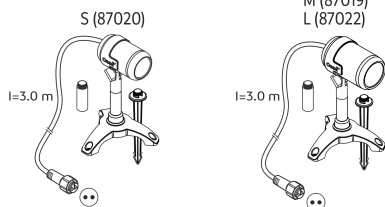

LunAqua Connect RGB

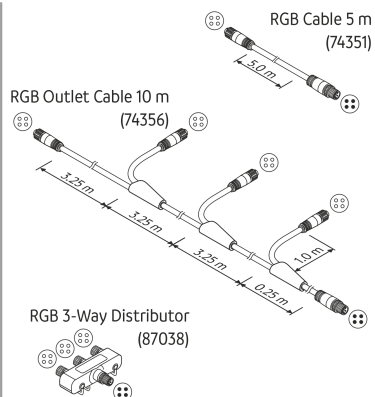
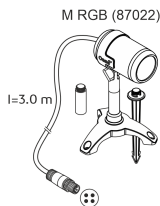

LunAqua Connect

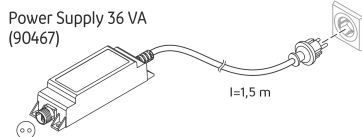
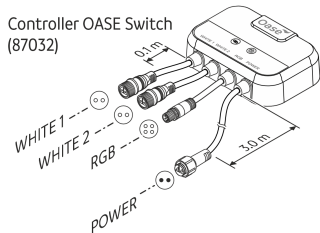

LAA0071

ES

Lámparas

LunAqua Connect S, M, L

- Con luz blanca en varias intensidades de luz.
- Regulable en combinación con el Controller OASE Switch opcional.
- Emplazamiento opcional con pie o varilla de tierra.
- Inclusive 2 piezas de extensión para el posicionamiento elevado de la lámpara.

LunAqua Connect M RGB

- Con luz de color.
- Sólo se puede utilizar en combinación con Controller OASE Switch.
- Regulable, color de luz seleccionable.
- Emplazamiento opcional con pie o varilla de tierra.
- Inclusive 2 piezas de extensión para el posicionamiento elevado de la lámpara.

Indicaciones conforme a la Directiva de ecodiseño/ la Ley de productos relacionados con la energía (EVPK):

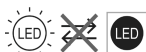

Las bombillas no se pueden sustituir debido a su diseño.

Estos productos tienen fuentes de luz de la clase de eficiencia energética "G".

Cables

Cables y distribuidores para crear líneas luminosas (accesorio opcional).

- Para WHITE (de 2 polos):
 - LunAqua Connect WHITE Extension Cable 5 m (número de artículo 87037)
 - LunAqua Connect WHITE Outlet Ext. Cable 10 m (número de artículo 87511)
 - LunAqua Connect WHITE 3way Distributor (número de artículo 87039)
- Para RGB (de 4 polos):
 - LunAqua Connect RGB Extension Cable 5 m (número de artículo 74351)
 - LunAqua Connect RGB Outlet Cable 10 m (número de artículo 74356)
 - LunAqua Connect RGB 3way Distributor (número de artículo 87038)

Control

LunAqua Connect Controller OASE Switch

- Para operar los componentes del sistema a través de una conexión inalámbrica.

Mensajes del LED de estado verde:

OFF: El Controller está desconectado (no hay tensión de alimentación).

Iluminado: El Controller está conectado.

Mensajes del LED de estado azul:

OFF: El Controller no está conectado a ningún equipo.

Iluminado: El Controller está conectado a un teléfono inteligente/ una tableta y se puede operar.

Parpadeo lento (1 vez por segundo): Modo de acoplamiento activo.

Parpado rápido: Actualización del firmware activo.

Alimentación eléctrica

LunAqua Connect Power Supply 36 W

- Cable de alimentación INT con enchufe Schuko del tipo F.
-

Estructura del sistema

LunAqua Connect WHITE

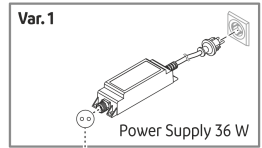
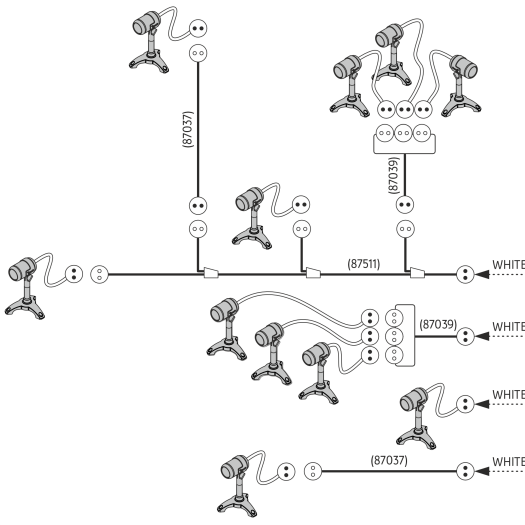

← WHITE

LunAqua Connect RGB

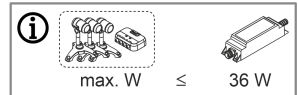
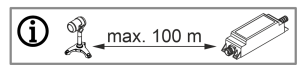
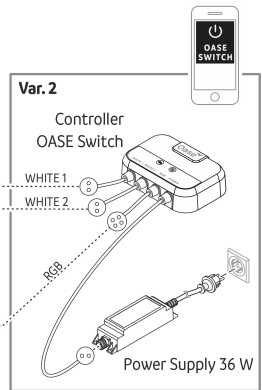
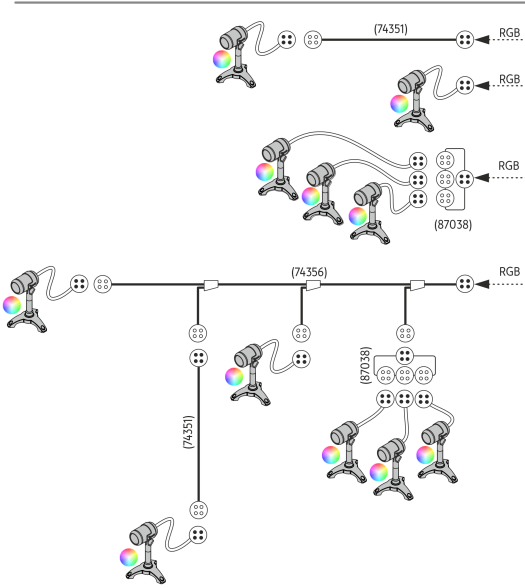





ES

LAAD068

Diseño del sistema

- La distancia entre la lámpara más alejada y la fuente de alimentación debe ser como máximo de 100 metros.
- La cantidad de líneas luminosas (ramificaciones) es ilimitada.
- La cantidad de los consumidores en un sistema LunAqua Connect se limita por la potencia máxima de salida de la fuente de alimentación.

Con el LunAqua Connect Power Supply 36 W se puede conectar una cantidad indefinida de consumidores con un consumo de potencia total máximo de 36 W.

LunAqua Connect	S	M	M RGB	L	Controller OASE Switch
					
Consumo de potencia:	2,5 W	4,0 W	7,5 W	6,5 W	0,5 W

Símbolos en los equipos

IP68 

El equipo es hermético al polvo y está protegido contra la inmersión permanente hasta 1 m de profundidad.

IP67

El equipo es hermético al polvo y está protegido contra una inmersión temporal.

IP44

El equipo está protegido contra cuerpos extraños ($\varnothing \geq 1$ mm) y salpicaduras de agua.



El equipo se corresponde con la clase de protección II y está protegido mediante un aislamiento doble o reforzado.



El equipo se corresponde con la categoría de protección III. El equipo sólo se debe operar con una tensión baja de seguridad.



El equipo contiene un transformador de seguridad a prueba de cortocircuitos.



El equipo está protegido contra sobrecalentamiento.



No deseche el equipo en la basura doméstica normal.



Lea las instrucciones de uso.

Emplazamiento y conexión

Lámparas

- Una lámpara se puede sumergir permanentemente hasta una profundidad de 1 m (IP68/1 m).
 - Variantes de emplazamiento:
 - Con varilla de tierra (sólo para suelos blandos)
Asegúrese de que no se dañen las láminas del estanque ni las tuberías subterráneas.
 - Con pie
Los agujeros en el pie permiten atornillar el pie a una losa de pavimento o a una pared.
- i** Para el posicionamiento elevado de las lámparas, el suministro incluye dos piezas de extensión que se pueden atornillar entre la lámpara y la varilla de tierra/ el pie.

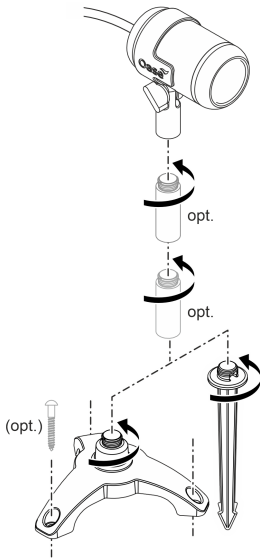

LAA0069

Controlador

- Emplace el Controller OASE Switch a prueba de inundaciones.
- Posicione el Controller OASE Switch lo más cerca posible al lugar donde desea controlar el sistema con su teléfono inteligente o tableta.
- El alcance inalámbrico se optimiza emplazando el Controller OASE Switch aprox. 20 a 30 cm por encima del suelo.

Alimentación de corriente

⚠ ADVERTENCIA

La fuente de alimentación conduce tensión eléctrica peligrosa y está prohibido emplazarla directamente en el agua. De lo contrario existe riesgo de lesiones graves o muerte por choque eléctrico.

- Emplace la fuente de alimentación protegida contra inundación a una distancia mínima de 2 m al agua.

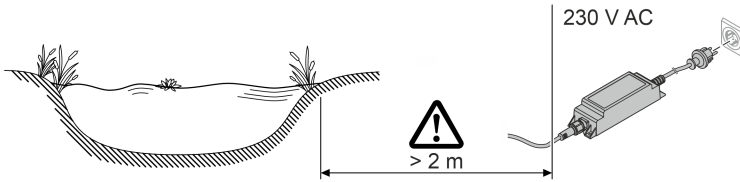

LAA0065

Conectar el sistema

- Utilice sólo los cables, distribuidores y fuentes de alimentación del surtido de LunAqua Connect.
- La longitud del cable entre la fuente de alimentación y la lámpara más alejada debe ser como máximo de 100 m.
- Tenga en cuenta la protección de polaridad inversa existente a la conexión de los conectores.
- Atornille siempre los conectores con la tuerca de unión para garantizar una conexión segura y evitar la entrada de humedad.
- Las conexiones roscadas sólo se pueden sumergir brevemente y no de forma permanente.
- Cierre las salidas que no se utilizan en el Controller OASE Switch con la tapa de cierre.
- Tienda las líneas de forma que estén protegidas contra daños y lesiones por tropiezo de personas.

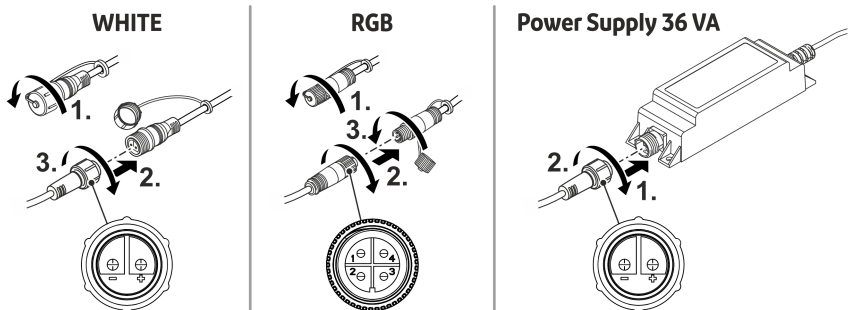

LAA0070

Puesta en marcha

Conexión / desconexión

INDICACIÓN

Los equipos eléctricos se tienen que desconectar de inmediato en caso de emergencia.

- ▶ En los equipos con enchufe, el enchufe tiene que ser accesible para poder sacar el enchufe.
- ▶ En los equipos con cable de alimentación para la conexión permanente se tienen que tomar medidas adecuadas para poder desconectar de inmediato el equipo.

Conexión: Enchufe la clavija de red en el tomacorriente. Si el tomacorriente se puede conmutar, conecte el tomacorriente si fuera necesario.

- Sistema sin Controller OASE Switch: Las lámparas están conectadas.
- Sistema con Controller OASE Switch: En el controlador se ilumina el LED de estado verde. Las Lámparas conectadas al controlador se pueden controlar a través de la aplicación "OASE Switch".

Desconexión: Saque la clavija de red del tomacorriente o desconecte el tomacorriente.

- Sistema con Controller OASE Switch: El Controller OASE Switch puede estar conectado de forma permanente. Las lámparas conectadas al controlador se controlan a través de la aplicación "OASE Switch".

Sistema con Controller OASE Switch

Para la puesta en marcha y la operación del equipo tiene que estar instalada la aplicación "OASE Switch" en su teléfono inteligente/ tableta.

Requisito para utilizar la aplicación en dispositivos móviles son los sistemas operativos iOS 12.5 (Apple) o Android 7.0 o posterior.

Puesta en marcha de Controller OASE Switch

Proceda de la forma siguiente:

1. Si todavía no lo ha hecho, instale la aplicación "OASE Switch" a través de la tienda de aplicaciones de su sistema operativo (iOS o Android).
2. Compruebe si está conectada la función Bluetooth en su teléfono inteligente/ tableta. Si no es el caso, conéctela.
3. Abra la aplicación "OASE Switch" y siga las instrucciones.

INDICACIÓN

Un acoplamiento entre el Controller OASE Switch y un teléfono inteligente todavía desconocido/ una tableta todavía desconocida es sólo posible durante 5 minutos después de la conexión del controlador.

Si fuera necesario, desconecte y conecte de nuevo el controlador para acoplar un equipo nuevo.

- ▶ El LED de estado azul en el controlador parpadea cuando está activo el modo de acoplamiento.
- ▶ El LED de estado azul en el controlador se ilumina si el acoplamiento tuvo éxito.

Operación de Controller OASE Switch

Para la operación de Controller OASE Switch con la aplicación "OASE Switch" ...

- tiene que estar conectada la función Bluetooth del teléfono inteligente/ de la tableta.
- tiene que estar acoplado y conectado el teléfono inteligente/ la tableta con Controller OASE Switch.
- tiene que estar abierta la aplicación "OASE Switch" en el teléfono inteligente/ la tableta.
- no debe ser muy grande la distancia entre el el teléfono inteligente/ la tableta y Controller OASE Switch. (Como máx. 40 m con visión libre; correspondientemente menos si la conexión inalámbrica está obstaculizada por muros, plantas u otros obstáculos.).

Actualizar el firmware

A la conexión de la aplicación "OASE Switch" con el Controller OASE Switch se comprueba automáticamente si el firmware está actualizado. Si hay un nuevo firmware, se le informa esto a través de la aplicación. Siga las instrucciones.

- ① El LED azul parpadea rápidamente durante la actualización del firmware.

Limpieza y mantenimiento

Si fuera necesario limpie los componentes del sistema con agua clara y una esponja o paño suave.

- No emplee por ninguna razón productos de limpieza o soluciones químicas agresivas, porque se puede corroer la carcasa o mermar el funcionamiento.

Eliminación de fallos

- Consejos para la eliminación de fallos también están disponibles en las preguntas frecuentes en www.oase.com.
- Usted se puede poner en contacto con nuestro servicio de atención al cliente en support.app@oase.com.

Fallo	Causa probable	Acción correctora
La aplicación "OASE Switch" no encuentra ningún Controller OASE Switch.	No hay tensión de red en el Controller OASE Switch (el LED de estado verde no se ilumina).	Compruebe la alimentación eléctrica, utilice otro tomacorriente si fuera necesario.
	Señal inalámbrica insuficiente.	<ul style="list-style-type: none"> • Reduzca la distancia entre el teléfono inteligente/ la tableta y el Controller OASE Switch. • Posicione el Controller OASE Switch a aprox. 20 a 30 cm del suelo. • Elimine las interferencias: <ul style="list-style-type: none"> – Obstáculos como p. ej. paredes, ventanas, persianas, plantas densas, etc. – Otros equipos inalámbricos, como p. ej. teléfonos inalámbricos. – Equipos eléctricos conectados que no están bien protegidos.
	La función Bluetooth del teléfono inteligente/ de la tableta no está conectada.	Conecte la función Bluetooth del teléfono inteligente/ de la tableta.
	El teléfono inteligente no está conectado/ la tableta no está conectada con el Controller OASE Switch, pero lo estaba antes.	Controle en el teléfono inteligente/ la tableta, <ul style="list-style-type: none"> • si el Controller OASE Switch está disponible en la lista Bluetooth. En caso negativo, véase "El teléfono inteligente no está acoplado/ la tableta no está acoplada con el Controller OASE Switch". • si el Controller OASE Switch está declarado como "conectado" en la lista Bluetooth. En caso negativo, desconecte y conecte de nuevo la función Bluetooth del teléfono inteligente/ de la tableta.
	El teléfono inteligente no está acoplado/ la tableta no está acoplada con el Controller OASE Switch (no está en la lista Bluetooth).	<ul style="list-style-type: none"> • Conecte la función Bluetooth del teléfono inteligente/ de la tableta. • Desconecte y conecte de nuevo el Controller OASE Switch para acoplar un equipo. El modo de acoplamiento está activo ahora durante 5 minutos.
	El estándar Bluetooth del teléfono inteligente/ de la tableta no es compatible.	Intente establecer la conexión con un teléfono inteligente/ una tableta más reciente.

Fallo	Causa probable	Acción correctora
	La aplicación "OASE Switch" está obsoleta.	Cargue la aplicación actual en su teléfono inteligente/ tableta.
	El Controller OASE Switch está defectuoso.	Póngase en contacto con el servicio al cliente de OASE.
Algunas lámparas no se pueden conectar.	Rotura de la línea o cortocircuito.	<ul style="list-style-type: none"> • Controle si hay conductores rotos en el cableado. • Controle si están fijadas las conexiones y hay posibles cortocircuitos por humedad.
	Bombilla defectuosa	Sustituya la lámpara con una lámpara nueva.
Todas las lámparas o las lámparas de una línea luminosa no se iluminan.	Rotura de la línea o cortocircuito.	<ul style="list-style-type: none"> • Controle si hay conductores rotos en el cableado. • Controle si están fijadas las conexiones y hay posibles cortocircuitos por humedad.

Piezas de recambio

(→ Piezas de recambio)

Datos técnicos

Alimentación de corriente

		LunAqua Connect	
		Power Supply 36 W	
Tipo		Cable de alimentación con enchufe Schuko F	
Primaria	Tensión	CA V	220 ... 240
	Frecuencia de red	HZ	50 ... 60
	Consumo de corriente máximo	A	0,6
	Longitud de la línea	m	1,5
Secundaria	Tensión	V CC	24
	Potencia de salida máxima W		36
Categoría de protección	Equipo	IP67	
	Conexión	IP67	
Clase de protección		II	
Gama de temperatura del entorno		°C	-10 ... +40
Medidas (Lo x An x Al)		mm	165 x 50 x 40
Peso		g	500

ES

Control

		LunAqua Connect	
		Controller OASE Switch	
Tensión		V CC	24
Consumo de potencia		W	< 0,5
Potencia de salida máxima		W	100
Alcance inalámbrico máx. con contacto visual		m	40
Categoría de protección	Controlador	IP44	
	Conexiones	IP67	
Gama de temperatura del entorno		°C	-10 ... +40
Medidas (Lo x An x Al)		mm	135 x 105 x 40
Longitudes de la línea	WHITE, RGB	m	0,1
	Power Supply	m	3,0
Peso		g	1000

Lámparas

		LunAqua Connect				
		S	M	L	M RGB	
Tensión de alimentación	V CC			24		
Potencia en vatios de la bombilla	W	2,5	4,0	6,5	7,5	
Color de la luz	K	3000	3000	3000	-	
Flujo luminoso total	lm	150	250	500	217	
CRI		95	95	95	-	
Ángulo de dispersión				30°		
Clase de eficiencia energética				G		
Posibilidad de sustitución	Bombilla			No		
	Balasto eléctrico			No		
Categoría de protección	Lámpara			IP68		
	Conexión			IP67		
Gama de temperatura del entorno	Emplazamiento en seco	°C		-10 ... +40		
	Sumergido	°C		+4 ... +35		
Dimensiones	Lámpara (L x Ø)	mm	87 x 53	98 x 61	98 x 61	98 x 61
	Altura con varilla de tierra	mm	283	293	293	293
	Altura con pie	mm	160	170	170	170
	Altura pieza de unión	mm			50	
	Varilla de tierra (H)	mm			173	
	Pie (Ø)	mm			149	
Longitud de la línea	m			3		
Peso	g	700	900	900	900	

Desecho

INDICACIÓN

- Deseche el equipo a través del sistema de recogida previsto.
- Si tiene alguna pregunta, póngase en contacto con su empresa local de eliminación de desechos. Allí recibe las informaciones sobre el desecho adecuado del equipo.

 **AVISO**

- ▶ O aparelho pode ser utilizado por crianças com idade igual ou superior a 8 anos e pessoas com capacidades físicas, sensoriais ou mentais reduzidas ou com falta de experiência ou conhecimentos, enquanto vigiadas por adultos ou quando foram informadas sobre o uso seguro do aparelho e entenderam os riscos remanescentes. Crianças não podem brincar com o aparelho. A limpeza e a manutenção não podem ser realizadas por crianças sem que sejam vigiadas por adultos.
-

Instruções de segurança

Conexão eléctrica

- A instalação eléctrica fora de edifícios está sujeita a normas específicas. A instalação eléctrica pode ser realizada só por um electricista qualificado.
 - O electricista está qualificado por possuir a formação profissional exigida e as experiências profissionais necessárias, tendo, por conseguinte, a autorização para executar instalações eléctricas fora edifícios. É capaz de reconhecer riscos iminentes e observa as normas, prescrições e regulamentos nacionais e regionais.
 - Se houver dúvidas ou problemas, dirija-se a um electricista qualificado e autorizado!
- O transformador ou o power supply deve ser posicionado com uma distância de segurança de pelo menos 2 m em relação à água.
- Antes de conetar o aparelho, verifique que as características do aparelho correspondem às da rede eléctrica.
- Ligue o transformador ou a fonte de alimentação apenas a uma tomada instalada de acordo com as normas vigentes.
- A tomada deve ser protegida por um disjuntor de corrente residual (RCD) com uma corrente de fuga máxima de 30 mA.

Operação segura

- Manter os olhos afastados da fonte de luz!
- Proteja de humidade fichas e tomadas abertas.
- Não utilize componentes do sistema cujos fios eléctricos ou carcaça estejam danificados.
- Elimine a fonte de alimentação, se o respetivo cabo de alimentação estiver danificado. O cabo de alimentação não pode ser substituído.
- Instale e posicione todos os fios eléctricos de forma que não possam ser danificados e ninguém possa tropeçar.
- Nunca puxe pelos fios eléctricos. Não transporte nenhum aparelho pelo fio.
- Não efetue modificações técnicas nos componentes do sistema.
- Utilize só peças de reposição originais e acessórios originais.
- Em caso de problemas, dirija-se ao seu distribuidor autorizado ou à OASE.

Emprego conforme o fim de utilização acordado

O produto descrito nestas instruções só pode ser utilizado conforme exposto abaixo:

- Como sistema de iluminação.
- Ligar apenas a aparelhos previstos para o efeito pela **OASE**.
- Conforme as características técnicas obrigatórias. (→ Dados técnicos)

Os aparelhos estão sujeitos a estas restrições:

- Não serve para utilizações industriais.

Descrição do produto





PT

O LunAqua Connect é um sistema de iluminação modular e ampliável para interiores e exteriores. Compõe-se de lâmpadas com luz branca (WHITE) e lâmpadas com luz colorida (RGB).

As duas variantes podem ser comandadas sem fios com o "LunAqua Connect Controller OASE Switch". Para isso, necessita de instalar a aplicação "OASE Switch" no seu smartphone ou tablet.

As lâmpadas com luz branca (WHITE) também podem ser operadas sem o Controller OASE Switch. Neste caso, só podem ser comandadas através de interruptores externos. Assim, também não é possível regulá-las.

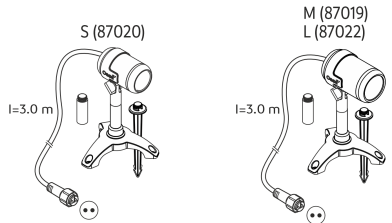
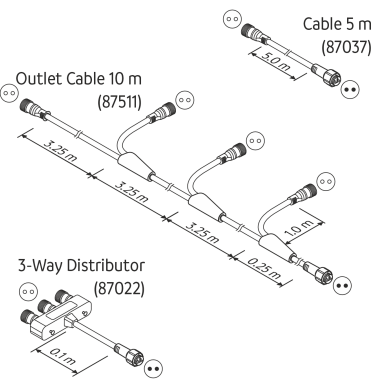
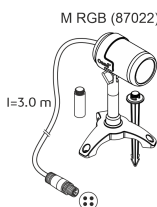
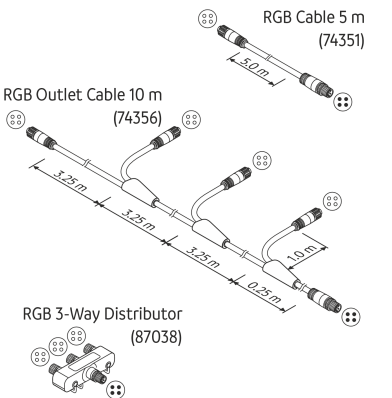
Componentes do sistema

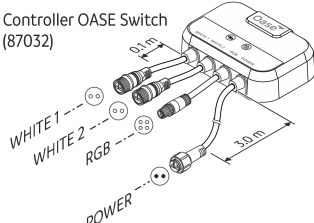
LunAqua Connect WHITE		
		
LunAqua Connect RGB		
	LunAqua Connect	 

LAA0071

Lâmpadas

LunAqua Connect S, M, L

- De luz branca com diferentes intensidades luminosas.
- Reguláveis em conexão com o Controller OASE Switch opcional.
- Instalação à escolha com pé ou espeto de suporte.
- Incluem 2 extensões para posicionamento mais elevado da lâmpada.

LunAqua Connect M RGB

- Com luz colorida.
- Podem ser utilizadas apenas em conexão com o Controller OASE Switch.
- Reguláveis, cor da luz selecionável.
- Instalação à escolha com pé ou espeto de suporte.
- Incluem 2 extensões para posicionamento mais elevado da lâmpada.

Notas no âmbito da Diretiva de Conceção Ecológica / do Decreto alemão sobre produtos relacionados com o consumo de energia (EVPK):

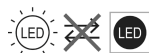

Devido às suas características construtivas, as lâmpadas não podem ser substituídas.

Estes produtos contêm fontes de luz da classe de eficiência energética "G".

Cabos

Cabos e distribuidores para a instalação de cordões de lâmpadas (acessórios opcionais).

- Para WHITE (2 pinos):
 - LunAqua Connect WHITE Extension Cable 5 m (Artigo n.º 87037)
 - LunAqua Connect WHITE Outlet Ext. Cable 10 m (Artigo n.º 87511)
 - LunAqua Connect WHITE 3way Distributor (Artigo n.º 87039)
- Para RGB (4 pinos):
 - LunAqua Connect RGB Extension Cable 5 m (Artigo n.º 74351)
 - LunAqua Connect RGB Outlet Cable 10 m (Artigo n.º 74356)
 - LunAqua Connect RGB 3way Distributor (Artigo n.º 87038)

Controlo

LunAqua Connect Controller OASE Switch

- Para operar os componentes do sistema através de comunicação via rádio.

Mensagens do LED de estado verde:

Inativo: o Controller está desativado (sem tensão de alimentação).

Iluminado: o Controller está ativado.

Mensagens do LED de estado azul:

Inativo: o Controller não está ligado a nenhum dispositivo.

Iluminado: o Controller está ligado a um smartphone/tablet e pode ser operado.

Pisca lentamente (1 × por seg.): modo de emparelhamento ativo.

Pisca rapidamente: update de firmware ativo.

Alimentação elétrica

LunAqua Connect Power Supply 36 W

- Cabo da fonte de alimentação INT com ficha schuko tipo F.

Estrutura do sistema

LunAqua Connect WHITE

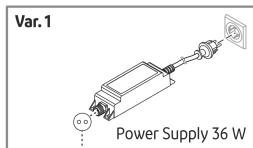
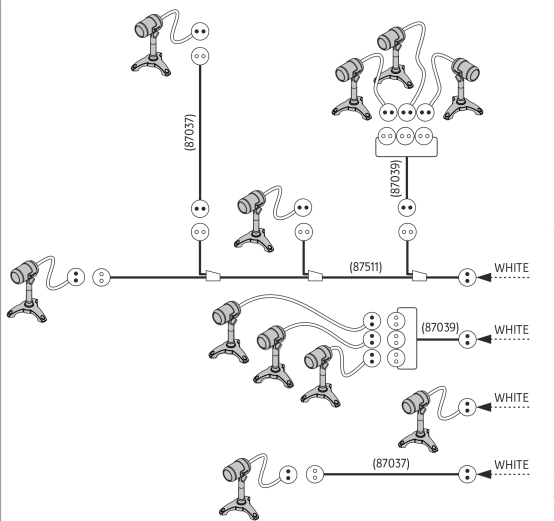

← WHITE

LunAqua Connect RGB

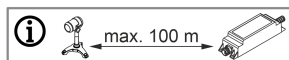
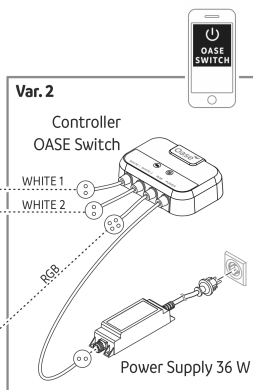
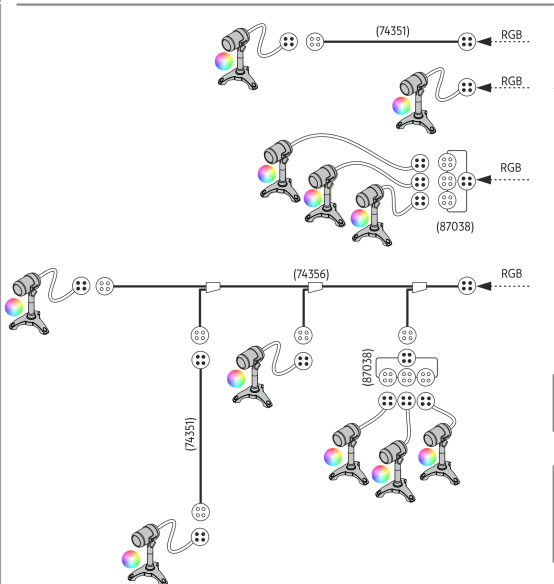





LAAD068

Configuração do sistema

- A distância da lâmpada mais afastada até à fonte de alimentação não deve ser superior a 100 m.
- O número de cordões de lâmpadas (junções) é ilimitado.
- O número de consumidores num sistema LunAqua Connect é limitado pela potência de saída máxima da fonte de alimentação.

Com o LunAqua Connect Power Supply 36 W, podem ser ligados quantos consumidores se quiser com um consumo total de potência de, no máximo, 36 W.

LunAqua Connect	S	M	M RGB	L	Controller OASE Switch
					
Consumo de potência:	2,5 W	4,0 W	7,5 W	6,5 W	0,5 W

PT

Símbolos nos aparelhos

IP68 

O aparelho é à prova de pó e está protegido contra imersão permanente até 1 m de profundidade.

IP67

O aparelho é à prova de pó e está protegido contra uma curta imersão.

IP44

O aparelho está protegido contra corpos estranhos ($\varnothing \geq 1$ mm) e respingos de água.



O aparelho cumpre a classe de proteção II e está protegido por isolamento duplo ou reforçado.



O aparelho corresponde à classe de proteção III. O aparelho só pode ser operado mediante baixa tensão de segurança.



O aparelho contém um transformador de segurança resistente a curto-circuito.



O aparelho está protegido contra sobreaquecimento.



O aparelho usado não pode ser eliminado com o lixo doméstico.



Leia as instruções de uso.

Posicionar e conectar

Lâmpadas

- Uma lâmpada pode ser imersa permanentemente a uma profundidade de até 1 m (IP68/1 m).
 - Variantes de instalação:
 - Com espeto de suporte (apenas com condições do solo macias)
Certifique-se de que não são danificadas películas de revestimento de tanques ou condutas subterrâneas.
 - Com pé
Os furos no pé permitem aparafusá-lo a uma placa de pavimento ou a uma parede.
- i** Para um posicionamento mais elevado das lâmpadas, o volume de entrega inclui duas extensões que podem ser aparafusadas entre a lâmpada e o espeto de suporte/pé.

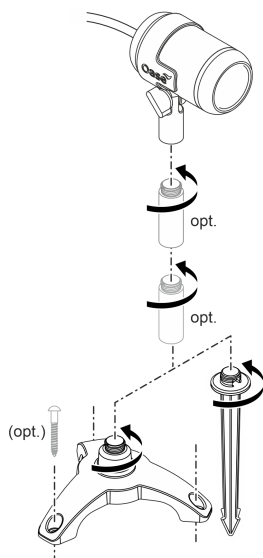

LAA0069

Controlador

- Instale o Controller OASE Switch num local protegido contra inundação.
- Posicione o Controller OASE Switch o mais próximo possível do sítio onde deseja comandar o sistema com o seu smartphone ou tablet.
- Para otimizar o alcance de rádio, instale o Controller OASE Switch aprox. 20 ... 30 cm acima do chão.

Alimentação elétrica

⚠ AVISO

A unidade power supply apresenta tensão elétrica perigosa, não podendo ser posicionada perto da água. Contrariamente, existe o risco de morte ou graves lesões por eletrocussão.

- ▶ A unidade power supply não pode ser banhada nem mergulhada e deve apresentar uma distância não inferior a 2 m à água.

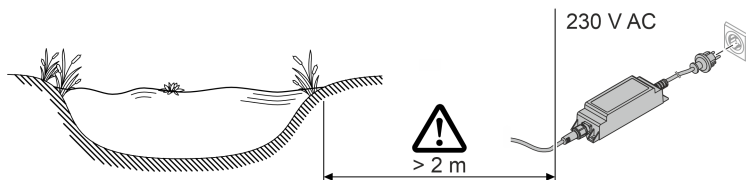

LAA0065

PT

Ligar o sistema

- Utilize apenas cabos elétricos, distribuidores e fontes de alimentação da gama de produtos LunAqua Connect.
- O comprimento do cabo entre a fonte de alimentação e a lâmpada mais distante não pode exceder 100 m.
- Ao encaixar conectores entre si, preste atenção à proteção contra inversão de polaridade existente.
- Aparafuse sempre os conectores com a porca de capa, para garantir uma ligação segura e impedir a penetração de humidade.
- Os conectores aparafusados só podem ser imersos por breves instantes, não permanentemente.
- Feche as saídas não utilizadas no Controller OASE Switch com uma tampa de proteção.
- Instale e posicione todos os fios elétricos de forma que não possam ser danificados e ninguém possa tropeçar.

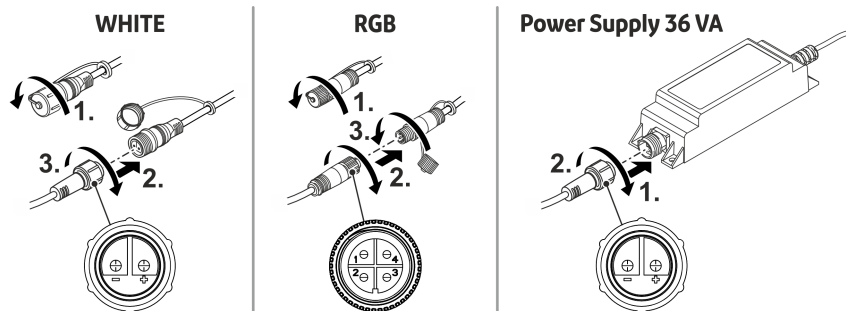

LAA0070

Colocação em operação

Ligar/Desligar

NOTA

Em caso de emergência, a tensão dos aparelhos elétricos deve ser imediatamente desligada.

- ▶ Nos aparelhos com ficha elétrica, esta deve estar acessível, para que possa ser puxada.
- ▶ Nos aparelhos com cabo elétrico de ligação fixa, devem-se tomar medidas adequadas para que a tensão do aparelho possa ser imediatamente desligada.

Ligar: Conecte a ficha elétrica à tomada. Se a tomada for comutável, eventualmente, ligar a tomada.

- Sistema sem Controller OASE Switch: As lâmpadas estão ligadas.
- Sistema com Controller OASE Switch: O LED de estado verde no controlador está iluminado. As lâmpadas ligadas ao controlador podem ser comandadas através da aplicação "OASE Switch".

Desligar: Solte a ficha elétrica da tomada ou desligue a tomada.

- Sistema com Controller OASE Switch: O Controller OASE Switch pode estar ligado permanentemente. As lâmpadas ligadas ao controlador são comandadas através da aplicação "OASE Switch".

Sistema com Controller OASE Switch

Para a colocação em funcionamento e operação do aparelho, é necessário ter a aplicação "OASE Switch" instalada no seu smartphone/tablet.

Para utilizar a aplicação em terminais móveis, estes devem ter sistemas operativos iOS 12.5 (Apple) ou Android 7.0 ou superiores.

Colocar o Controller OASE Switch em funcionamento

Proceder conforme descrito abaixo:

1. Se ainda não o tiver feito, instale a app "OASE Switch" através da App-Store do seu sistema operativo (iOS ou Android).
2. Certifique-se de que a função Bluetooth está ativada no smartphone/tablet. Caso contrário, ative a função.
3. Abra a aplicação "OASE Switch" e siga as instruções.

NOTA

O emparelhamento entre o Controller OASE Switch e um smartphone/tablet ainda desconhecido só é possível dentro de 5 minutos após a ativação do controlador.

Para emparelhar um novo aparelho, se necessário, desligue o controlador e ligue-o novamente.

- ▶ O LED de estado azul no controlador pisca, se o modo de acoplamento estiver ativo.
- ▶ O LED de estado azul no controlador ilumina-se, se o acoplamento se realizou corretamente.

Operar o Controller OASE Switch

Para operar o Controller OASE Switch com a aplicação "OASE Switch" ...

- a função de bluetooth no smartphone/tablet deve estar ligada.
- o smartphone/tablet deve estar emparelhado e ligado com o Controller OASE Switch.
- A aplicação "OASE Switch" deve estar aberta no smartphone/tablet.
- a distância entre o smartphone/tablet e o Controller OASE Switch não deve ser excessiva (no máximo, 40 m com visibilidade total; proporcionalmente inferior, se a comunicação via rádio for afetada por paredes, plantas ou outros obstáculos).

Actualizar o firmware

Durante a ligação da App "OASE Switch" ao Controller OASE Switch é verificado automaticamente se a respetivo firmware está atualizado. Se existir um firmware novo, o mesmo será indicado através da App. Siga as instruções.

- ⓘ Durante o update de firmware, o LED azul pisca rapidamente.

Limpeza e manutenção

Se necessário, limpe os componentes do sistema com água limpa e uma esponja macia ou um pano.

- Não utilizar detergentes agressivos ou solventes químicos que possam destruir a carcaça ou influenciar negativamente o funcionamento.

Eliminação de falhas

- Encontra dicas para resolução de problemas também nas FAQ que constam da página www.oase.com.
- Pode contactar o nosso serviço ao cliente através de support.app@oase.com.

Problema	Causas prováveis	Resolução
A aplicação "OASE Switch" não encontra o Controller OASE Switch.	Não há tensão de rede no Controller OASE Switch (o LED de estado verde não se ilumina).	Verifique a alimentação elétrica; em caso de necessidade, utilize outra tomada.
	Sinal de rádio insuficiente.	<ul style="list-style-type: none">• Diminua a distância entre o smartphone/tablet e o Controller OASE Switch.• Posicione o Controller OASE Switch aprox. 20 ... 30 cm acima do chão.• Elimine interferências:<ul style="list-style-type: none">– Obstáculos como, p. ex., paredes, janelas, estores, plantas densas, etc.– Outros equipamentos de rádio como, p. ex., radiotelefonos.– Aparelhos elétricos ligados que tenham uma blindagem deficiente.
	A função de bluetooth está desligada no smartphone/tablet.	Ligue a função de bluetooth no smartphone/tablet.
	Smartphone/Tablet não está em comunicação com o Controller OASE Switch, mas já esteve.	No smartphone/tablet, controle ... <ul style="list-style-type: none">• se o Controller OASE Switch existe na lista de bluetooth. Se não existir, ver "O smartphone/tablet não está emparelhado com o Controller OASE Switch".• se o Controller OASE Switch está identificado na lista de bluetooth como "Ligado". Se não estiver, desligue a função de bluetooth no smartphone/tablet e ligue-a novamente.
	O smartphone/tablet não está emparelhado com o Controller OASE Switch (não se encontra na lista de bluetooth).	<ul style="list-style-type: none">• Ligue a função de bluetooth no smartphone/tablet.• Para emparelhar um aparelho, desligue o Controller OASE Switch e ligue-o novamente. O modo de emparelhamento permanece ativo por 5 minutos.
	O padrão de bluetooth não é compatível com o smartphone/tablet.	Tente estabelecer a ligação com outro smartphone/tablet.
	A aplicação "OASE Switch" está obsoleta.	Instale a aplicação atual no smartphone/tablet.
	O Controller OASE Switch está avariado.	Consulte o Serviço de Assistência OASE.

Problema	Causas prováveis	Resolução
Não é possível ligar algumas lâmpadas.	Rotura de cabo ou curto-circuito.	<ul style="list-style-type: none"> • Controle se a cablagem apresenta alguma rotura. • Controle a fixação correta das ligações e possíveis curtos-circuitos devido a humidade.
	Lâmpada defeituosa	Substitua a lâmpada por uma nova.
Todas as lâmpadas ou as lâmpadas de um cordão não se iluminam.	Rotura de cabo ou curto-circuito.	<ul style="list-style-type: none"> • Controle se a cablagem apresenta alguma rotura. • Controle a fixação correta das ligações e possíveis curtos-circuitos devido a humidade.

Peças de reposição

(→ Peças de reposição)

Dados técnicos

Alimentação elétrica

		LunAqua Connect	
		Power Supply 36 W	
Tipo		Cabo da fonte de alimentação com ficha schuko F	
Primária	Tensão	AC V	220 ... 240
	Frequência	HZ	50 ... 60
	Consumo máximo	A	0,6
	Comprimento do cabo	m	1,5
Secundária	Tensão	V DC	24
	Potência máxima de saída	W	36
Grau de proteção	Aparelho	IP67	
	Ligação	IP67	
Classe de proteção		II	
Limites de temperatura ambiente	°C	-10 ... +40	
Dimensões (C x L x A)	mm	165 x 50 x 40	
Peso	g	500	

Controlador eletrônico

		LunAqua Connect	
		Controller OASE Switch	
Tensão	V DC	24	
Consumo de potência	W	< 0,5	
Potência máxima de saída	W	100	
Alcance de rádio máximo com contacto visual	m	40	
Grau de proteção	Controlador	IP44	
	Ligações	IP67	
Limites de temperatura ambiente	°C	-10 ... +40	
Dimensões (C x L x A)	mm	135 x 105 x 40	
Comprimentos dos cabos	WHITE, RGB	m	0,1
	Alimentação elétrica	m	3,0
Peso	g	1000	

Lâmpadas

		LunAqua Connect				
		S	M	L	M RGB	
Tensão eléctrica	V DC			24		
Potência em watt da lâmpada	W	2,5	4,0	6,5	7,5	
Cor	K	3000	3000	3000	-	
Fluxo luminoso, total	lm	150	250	500	217	
CRI		95	95	95	-	
Ângulo de radiação				30°		
Classe de eficiência energética				G		
Substituibilidade	Lâmpada			Não		
	Balastro			Não		
Grau de proteção	Lâmpada			IP68		
	Ligação			IP67		
Limites de temperatura ambiente	Colocação fora do tanque	°C		-10 ... +40		
	Imersas	°C		+4 ... +35		
Dimensões	Lâmpada (C x Ø)	mm	87 x 53	98 x 61	98 x 61	98 x 61
	Altura com espeto de suporte	mm	283	293	293	293
	Altura com pé	mm	160	170	170	170
	Altura da peça de união	mm			50	
	Espeto de suporte (A)	mm			173	
	Pé (Ø)	mm			149	
Comprimento do cabo	m			3		
Peso	g	700	900	900	900	

PT

Descartar o aparelho usado

NOTA

- O aparelho usado deve ser eliminado através do sistema de recolha seletiva de lixo.
- Em caso de dúvida, dirija-se ao centro de recolha de lixo local. Aqui poderá obter informações sobre a eliminação correta do aparelho.

 **AVVERTENZA**

- ▶ Questo apparecchio può essere utilizzato da bambini di età superiore a 8 anni e da persone con capacità fisiche, sensoriali o mentali ridotte, se sono supervisionate o se sono state istruite sull'uso sicuro dell'apparecchio e che sono in grado di comprendere i pericoli che ne possono derivare. Ai bambini è vietato giocare con l'apparecchio. La pulizia e la manutenzione utente non devono essere effettuate da bambini senza opportuna supervisione.
-

Avvertenze di sicurezza

Allacciamento elettrico

- Per l'installazione elettrica all'aperto si applicano disposizioni speciali. L'installazione elettrica deve essere eseguita da un elettricista specializzato.
 - L'elettricista è qualificato in base a formazione tecnica, conoscenze ed esperienza ed è autorizzato a eseguire installazioni elettriche nelle aree esterne. Egli è in grado di riconoscere i possibili pericoli e rispettare le norme, le disposizioni e i regolamenti regionali e nazionali.
 - Rivolgersi a un elettricista specializzato in caso di domande e problemi.
- Installare il trasformatore o l'alimentatore ad una distanza di sicurezza dall'acqua di almeno 2 m.
- Eseguire l'allacciamento solo se i dati elettrici dell'apparecchio e dell'alimentazione elettrica coincidono.
- Collegare il trasformatore o l'alimentatore solo a una presa di corrente installata correttamente.
- La presa di corrente deve essere protetta da un interruttore differenziale (RCD) con una corrente residua nominale di max. 30 mA.

Funzionamento sicuro

- Non guardare mai direttamente nella sorgente luminosa.
- Proteggere spine e prese aperte contro l'umidità.
- Non utilizzare componenti del sistema con cavi elettrici o involucri danneggiati.
- Smaltire l'alimentatore se il cavo di collegamento alla rete è danneggiato. La linea di collegamento alla rete non può venire sostituita.
- Posare i cavi al riparo da danni e in maniera tale che nessuno possa inciamparvi.
- Non tirare mai i cavi elettrici. In particolare, non trasportare gli apparecchi per i loro cavi.
- Non eseguire mai modifiche tecniche sui componenti del sistema.
- Utilizzare solo parti di ricambio e accessori originali.
- In caso di problemi rivolgersi all'assistenza clienti autorizzata o all'azienda OASE.

Impiego ammesso

Utilizzare il prodotto descritto nelle presenti istruzioni esclusivamente come segue:

- Come sistema di illuminazione.
- Collegare solo ad apparecchi a ciò destinati da **OASE**.
- Rispettando i dati tecnici. (→ Dati tecnici)

Per gli apparecchi valgono le seguenti restrizioni:

- Non utilizzare per scopi industriali.

Descrizione del prodotto

LunAqua Connect è un sistema di illuminazione modulare e scalabile per aree interne ed esterne. Si divide in apparecchi a luce bianca (WHITE) e apparecchi a luce colorata (RGB).

Entrambe le varianti possono essere controllate in modalità wireless insieme al sistema "LunAqua Connect Controller OASE Switch". A tal fine, è necessaria l'applicazione gratuita "OASE Switch" sul proprio smartphone o tablet.

Gli apparecchi con luce bianca (WHITE) possono essere comandati anche senza il Controller OASE Switch. In questo caso possono essere attivate solo tramite interruttori esterni. In questo caso, non possono essere regolati.

Componenti di sistema

LunAqua Connect WHITE

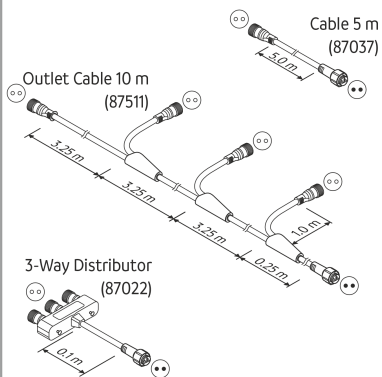
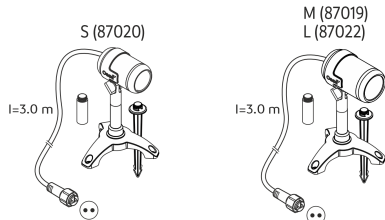

LunAqua Connect RGB

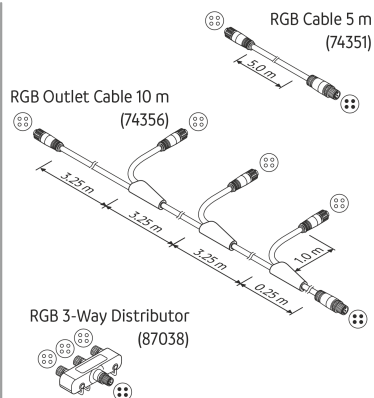
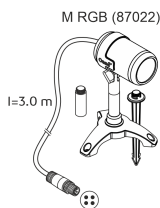

LunAqua Connect

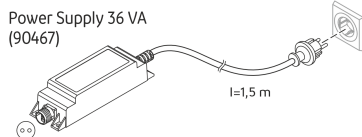
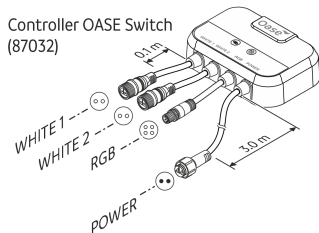

LAA0071

IT

Lampade

LunAqua Connect S, M, L

- Con luce bianca in diversi livelli di luminosità.
- Dimmerabile in combinazione con il Controller OASE Switch opzionale.
- Installazione opzionale con base o picchetto a terra.
- Include 2 prolunghe per posizionare la luce in alto.

LunAqua Connect M RGB

- Con luce colorata.
- Utilizzabile solo in combinazione con il Controller OASE Switch.
- Dimmerabile, colore della luce selezionabile.
- Installazione opzionale con base o picchetto a terra.
- Include 2 prolunghe per posizionare la luce in alto.

Note in conformità alla Direttiva Ecodesign / Legge sui prodotti rilevanti per il consumo energetico (EVPK):

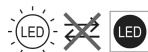

A causa del design, le sorgenti luminose non possono essere sostituite.

Questi prodotti contengono sorgenti luminose di classe di efficienza energetica "G".

Cavi

Cavi e distributori per la creazione di filamenti luminosi (accessorio opzionale).

- Per WHITE (2 poli):
 - LunAqua Connect WHITE Extension Cable 5 m (codice articolo 87037)
 - LunAqua Connect WHITE Outlet Ext. Cable 10 m (codice articolo 87511)
 - LunAqua Connect WHITE 3way Distributor (codice articolo 87039)
- Per RGB (4 poli):
 - LunAqua Connect RGB Extension Cable 5 m (codice articolo 74351)
 - LunAqua Connect RGB Outlet Cable 10 m (codice articolo 74356)
 - LunAqua Connect RGB 3way Distributor (codice articolo 87038)

Unità di controllo

LunAqua Connect Controller OASE Switch

- Per il funzionamento dei componenti del sistema tramite una connessione wireless.

Messaggi del LED di stato verde:

Off: Il Controller è spento (assenza di tensione di alimentazione).

Acceso: Il Controller è acceso.

Messaggi del LED di stato blu:

Off: Il Controller non è collegato a nessun dispositivo.

Acceso: Il Controller è collegato a uno smartphone/tablet e può essere utilizzato.

Lampeggia lentamente (1 x al secondo): Modalità di accoppiamento attiva.

Lampeggia rapidamente: Aggiornamento del firmware attivo.

Alimentazione

LunAqua Connect Power Supply 36 W

- Alimentatore con cavo INT e spina di tipo F con messa a terra.
-

Struttura del sistema

LunAqua Connect WHITE

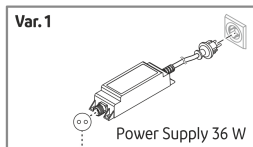
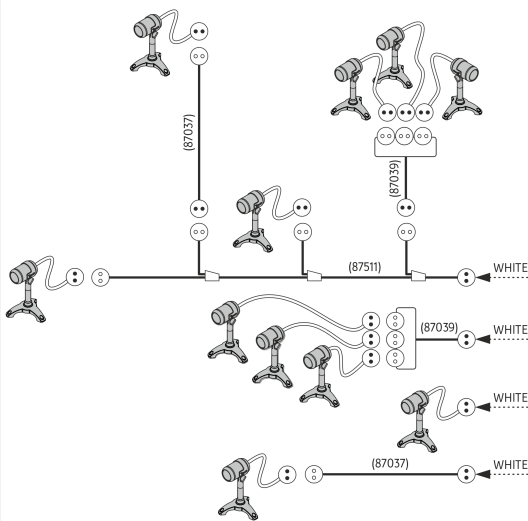

← WHITE

LunAqua Connect RGB

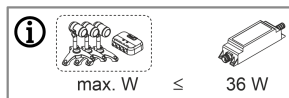
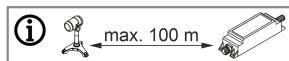
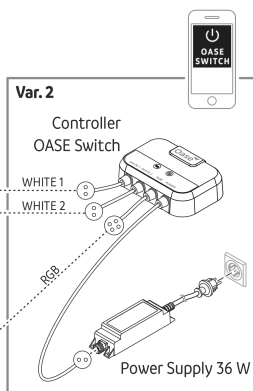
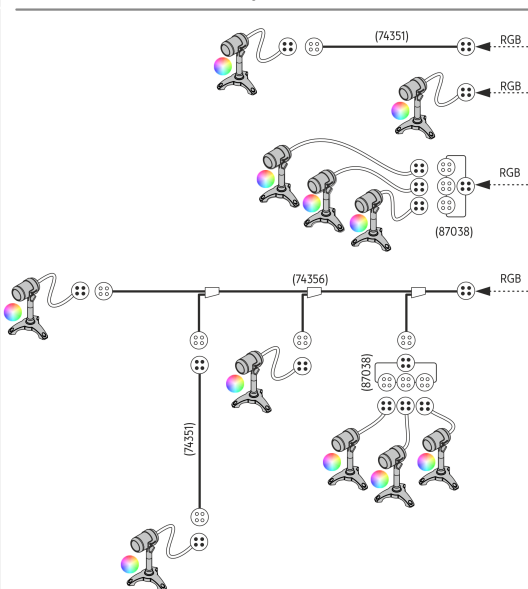





IT

LAAD068

Dimensionamento del sistema

- La distanza tra l'apparecchio più lontano e l'alimentatore non deve superare i 100 metri.
- Il numero di fili di luce (diramazioni) è illimitato.
- Il numero di carichi in un sistema LunAqua Connect è limitato dalla potenza massima di uscita dell'alimentatore.

Con il LunAqua Connect Power Supply 36 W è possibile collegare un numero qualsiasi di carichi con un consumo totale di 36 W al massimo.

LunAqua Connect	S	M	M RGB	L	Controller OASE Switch
					
consumo di energia:	2,5 W	4,0 W	7,5 W	6,5 W	0,5 W

Simboli sugli apparecchi

IP68  1.0 m

Il dispositivo è resistente alla polvere e protetto contro l'immersione permanente fino a 1 metro di profondità.

IP67

Il dispositivo è resistente alla polvere e protetto contro l'immersione temporanea.

IP44

Il dispositivo è protetto contro i corpi estranei ($\varnothing \geq 1$ mm) e gli spruzzi d'acqua.



L'apparecchio è conforme alla classe di protezione II ed è protetto mediante un isolamento doppio o rinforzato.



L'apparecchio è conforme alla classe di protezione III. Utilizzare l'apparecchio solo con bassissima tensione di sicurezza.



L'apparecchio include un trasformatore di sicurezza a prova di cortocircuito.



L'apparecchio è protetto dal surriscaldamento.



Non smaltire questo apparecchio gettandolo nei rifiuti domestici.



Leggere le istruzioni per l'uso.

Installazione e allacciamento

Lampade

- Un apparecchio può essere immerso in modo permanente fino a 1 m di profondità (IP68/1 m).
 - Varianti di installazione:
 - Con picchetto di terra (solo con terreni morbidi)
Assicurarsi che non vengano danneggiati i rivestimenti dei laghetti o le tubature sotterranee.
 - Con piede di supporto
I fori sul piede di supporto consentono di avvitarlo a una pavimentazione o a una parete.
- i** La fornitura comprende due prolunghe che possono essere avvitate tra la lampada e il picchetto/supporto per posizionare le luci più in alto.

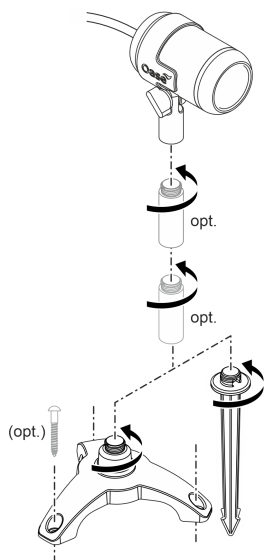

LAA0069

Controller

- Posizionare il Controller OASE Switch in maniera anti-allagamento.
- Posizionare il Controller OASE Switch il più vicino possibile al punto in cui si desidera controllare il sistema con lo smartphone o il tablet.
- Ottimizzare la portata wireless posizionando il Controller OASE Switch a circa 20 ... 30 cm dal pavimento.

IT

Alimentazione

⚠ AVVERTENZA

L'alimentatore fornisce una tensione elettrica pericolosa e non deve essere installato in vicinanza diretta dell'acqua. In caso contrario sussiste il pericolo di morte o di gravi lesioni per folgorazione.

- Installare l'alimentatore ad una distanza di almeno 2 metri dal laghetto, in una posizione che non può essere raggiunta dall'acqua.

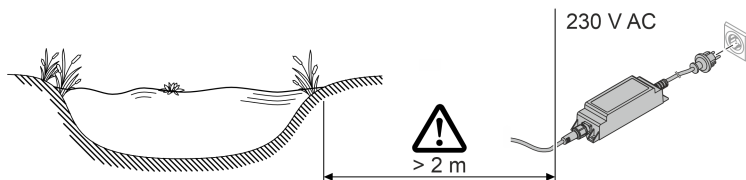

LAA0065

Collegamento del sistema

- Utilizzare solo cavi, distributori e alimentatori della gamma LunAqua Connect.
- La lunghezza del cavo tra l'alimentatore e l'apparecchio più lontano non deve superare i 100 metri.
- Quando si collegano i connettori, prestare attenzione alla protezione contro l'inversione di polarità.
- Avvitare sempre i connettori con il dado di raccordo per garantire un collegamento sicuro e impedire la penetrazione di umidità.
- Le connessioni a spina avvitate possono essere immerse solo brevemente, non in modo permanente.
- Chiudere le uscite non utilizzate del Controller OASE Switch con il tappo di protezione.
- Posare i cavi al riparo da danni e in maniera tale che nessuno possa inciamparvi.

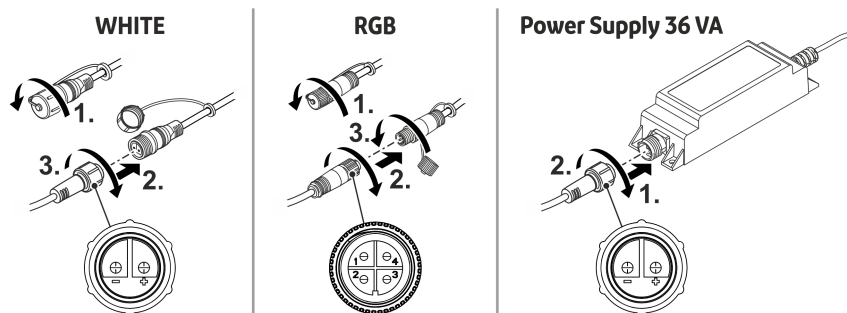

LAA0070

Messa in funzione

Avviamento / Spegnimento

NOTA

In caso di emergenza, i dispositivi elettrici devono essere immediatamente disalimentati.

- ▶ Per gli apparecchi dotati di spina di rete, questa deve essere accessibile in modo da poter essere estratta.
- ▶ Per gli apparecchi con cavo di rete per un collegamento fisso, è necessario adottare misure adeguate per garantire che l'apparecchio possa essere disalimentato immediatamente.

Accensione: Inserire la spina elettrica nella presa. Se la presa è commutabile, accendere la presa se necessario.

- Sistema senza Controller OASE Switch: Le luci sono accese.
- Sistema con Controller OASE Switch: Il LED di stato verde del controller si accende. Le luci collegate al controller possono essere controllate tramite l'app "OASE Switch".

Spegnimento: Estrarre la spina dalla presa di corrente o spegnere la presa.

- Sistema con Controller OASE Switch: Il Controller OASE Switch può essere acceso in modo permanente. Le luci collegate al controller vengono controllate tramite l'app "OASE Switch".

Sistema con Controller OASE Switch:

Per la messa in funzione e il funzionamento dell'apparecchio è necessario installare l'app "OASE Switch" sul proprio smartphone/tablet.

La condizione per l'esercizio della app su apparecchi finali mobili sono i sistemi operativi iOS 12.5 (Apple) ovvero Android 7.0 o versioni più recenti.

Messa in funzione del Controller OASE Switch

Procedere nel modo seguente:

1. Se non l'avete ancora fatto, installate l'app "OASE Switch" tramite l'app store del vostro sistema operativo (iOS o Android).
2. Verificare se la funzione Bluetooth è attivata sullo smartphone/tablet. In caso contrario, attivarla.
3. Aprire la app "OASE Switch" e seguire le indicazioni.

NOTA

L'accoppiamento tra il Controller OASE Switch e uno smartphone/tablet sconosciuto è possibile solo entro 5 minuti dall'accensione del controller.

Se necessario, spegnere e riaccendere il controller per accoppiare un nuovo dispositivo.

- ▶ Il LED di stato blu del controller lampeggia quando la modalità di accoppiamento è attiva.
- ▶ Il LED di stato blu del controller si accende se l'accoppiamento è riuscito.

Funzionamento del Controller OASE Switch

Per utilizzare il Controller OASE Switch con l'app "OASE Switch" ...

- la funzione Bluetooth dello smartphone/tablet deve essere attivata.
- lo smartphone/tablet deve essere accoppiato e collegato al Controller OASE Switch.
- l'app "OASE Switch" deve essere aperta sullo smartphone/tablet.
- la distanza tra lo smartphone/tablet e Controller OASE Switch non deve essere eccessiva. (max. 40 m con visuale libera; proporzionalmente inferiore se la connessione wireless è ostacolata da pareti, piante o altri ostacoli).

Aggiornamento del firmware

Quando la app "OASE Switch" viene collegata a Controller OASE Switch viene verificato automaticamente se il firmware è aggiornato. La app segnala se è disponibile una nuova versione del firmware. Seguire le istruzioni.

- ① Il LED blu lampeggia rapidamente durante l'aggiornamento del firmware.

Pulizia e manutenzione

Se necessario, pulire i componenti del sistema con acqua limpida e una spugna morbida o un panno.

- Non utilizzare mai detersivi aggressivi o soluzioni chimiche per non corrodere il corpo o compromettere il funzionamento dell'apparecchio.

Eliminazione di anomalie

- S suggerimenti per l'eliminazione delle anomalie sono riportati anche nelle FAQ al sito www.oase.com.
- Il servizio di assistenza può essere contattato all'indirizzo support.app@oase.com.

Anomalia	Possibile causa	Rimedio
L'app "OASE Switch" non trova alcuna Controller OASE Switch.	Non c'è tensione di rete al Controller OASE Switch (il LED di stato verde non si accende). Segnale radio insufficiente.	Controllare l'alimentazione di rete, eventualmente utilizzare un'altra presa. <ul style="list-style-type: none">• Ridurre la distanza tra lo smartphone/tablet e Controller OASE Switch.• Posizionare il Controller OASE Switch a circa 20 ... 30 cm più in alto dal pavimento.• Eliminare le interferenze:<ul style="list-style-type: none">– Ostacoli come muri, finestre, tapparelle, piante fitte, ecc.– Altri dispositivi radio, come i telefoni cellulari.– Dispositivi elettrici accesi poco schermati.
	La funzione Bluetooth dello smartphone/tablet non è attivata.	Attivare la funzione Bluetooth sullo smartphone/tablet.
	Lo smartphone/tablet non è collegato al Controller OASE Switch, ma lo è stato in passato.	Controllare sullo smartphone/tablet, ... <ul style="list-style-type: none">• se il Controller OASE Switch è presente nell'elenco Bluetooth. In caso contrario, vedere "Lo smartphone/tablet non è accoppiato al Controller OASE Switch".• se il Controller OASE Switch è dichiarato come "Connesso" nell'elenco Bluetooth. In caso contrario, spegnere e riaccendere la funzione Bluetooth dello smartphone/tablet.
	Lo smartphone/tablet non è accoppiato con il Controller OASE Switch (non è presente nell'elenco Bluetooth).	<ul style="list-style-type: none">• Attivare la funzione Bluetooth sullo smartphone/tablet.• Per accoppiare un dispositivo, spegnere e riaccendere il Controller OASE Switch. La modalità di accoppiamento è attiva per 5 minuti.
	Lo standard Bluetooth dello smartphone/tablet non è compatibile.	Provare a stabilire la connessione con uno smartphone/tablet più recente.
	L'applicazione "OASE Switch" non è aggiornata.	Scaricare l'applicazione più recente sullo smartphone/tablet.
	Il Controller OASE Switch è difettoso.	Contattare il centro di assistenza OASE.

Anomalia	Possibile causa	Rimedio
Non è possibile accendere singole luci.	Interruzione del cavo o cortocircuito.	<ul style="list-style-type: none"> • Controllare che il cavo non sia rotto. • Controllare che i collegamenti siano ben stretti e che non vi siano cortocircuiti dovuti all'umidità.
	Lampada difettosa	Sostituire la luce con una nuova.
Tutte le luci o le luci di una linea di luci non si accendono.	Interruzione del cavo o cortocircuito.	<ul style="list-style-type: none"> • Controllare che il cavo non sia rotto. • Controllare che i collegamenti siano ben stretti e che non vi siano cortocircuiti dovuti all'umidità.

Parti di ricambio

(→ Parti di ricambio)

Dati tecnici

Alimentazione

		LunAqua Connect	
		Power Supply 36 W	
Tipo		Alimentatore a cavo con spina collegata a terra F	
Lato primario	Tensione	CA V	220 ... 240
	Frequenza di rete	HZ	50 ... 60
	Corrente assorbita max.	A	0,6
	Lunghezza del cavo	m	1,5
Lato secondario	Tensione	V CC	24
	Potenza di uscita max.	W	36
Grado di protezione	Apparecchio	IP67	
	Attacco	IP67	
Classe di protezione		II	
Intervallo temperatura ambiente	°C	-10 ... +40	
Dimensioni (L x L x A)	mm	165 x 50 x 40	
Peso	g	500	

Unità di controllo

		LunAqua Connect	
		Controller OASE Switch	
Tensione	V CC	24	
Potenza assorbita	W	< 0,5	
Potenza di uscita max.	W	100	
Max. Portata radio con contatto visivo	m	40	
Grado di protezione	Controller	IP44	
	Allacciamenti	IP67	
Intervallo temperatura ambiente	°C	-10 ... +40	
Dimensioni (L x L x A)	mm	135 x 105 x 40	
Lunghezze dei cavi	BIANCO, RGB	m	0,1
	Alimentazione	m	3,0
Peso	g	1000	

Lampade

		LunAqua Connect				
		S	M	L	M RGB	
Tensione di alimentazione	V CC			24		
Potenza della sorgente luminosa	W	2,5	4,0	6,5	7,5	
Colore della luce	K	3000	3000	3000	-	
Flusso luminoso totale	lm	150	250	500	217	
CRI		95	95	95	-	
Angolo di radiazione				30°		
Classe di efficienza energetica				G		
Intercambiabilità	Corpo luminoso			No		
	Zavorra			No		
Grado di protezione	Lampada			IP68		
	Attacco			IP67		
Intervallo temperatura ambiente	Installazione a secco	°C		-10 ... +40		
	Sommerso	°C		+4 ... +35		
Dimensioni	Lampada (L x Ø)	mm	87 x 53	98 x 61	98 x 61	98 x 61
	Altezza con picchetto a terra	mm	283	293	293	293
	Altezza con stativo	mm	160	170	170	170
	Altezza con elemento di collegamento	mm			50	
	Picchetto a terra (H)	mm			173	
	Piede di supporto (Ø)	mm			149	
Lunghezza del cavo	m			3		
Peso	g	700	900	900	900	

Smaltimento

NOTA

- Smaltire l'apparecchio solo attraverso l'apposito sistema di ritiro.
- In caso di domande rivolgersi all'azienda locale di smaltimento dei rifiuti. Qui si possono ricevere informazioni sul corretto smaltimento dell'apparecchio.

 **ADVARSEL**

- ▶ Dette apparat kan bruges af børn fra 8 år og derover og personer med nedsatte fysiske, sensoriske eller mentale evner eller manglende erfaring og viden, når de er under opsyn eller får instruktion i sikker brug af apparatet og forstår de dermed forbundne risici. Børn må ikke lege med apparatet. Rengøring og vedligeholdelse må ikke udføres af børn uden opsyn.
-

Sikkerhedsanvisninger

El-tilslutning

- Mht. elektrisk installation udendørs gælder der særlige forskrifter. Elektrisk elinstallation må kun udføres af en autoriseret elinstallatør.
 - Elinstallatøren er kvalificeret på grundlag af sin tekniske uddannelse, viden og erfaring og er autoriseret til at udføre elektriske installationer udendørs. Elinstallatøren kan genkende potentielle farer og overholder regionale og nationale standarder, forskrifter og bestemmelser.
 - Ved spørgsmål og problemer rettes henvendelse til en autoriseret el-installatør.
- Opstil transformeren/strømforsyningen i en sikkerhedsafstand på mindst 2 m fra vandet.
- Enheden må kun tilsluttes, hvis de elektriske data for enheden og strømforsyningen stemmer overens.
- Tilslut kun transformeren/strømforsyningen til en forskriftsmæssigt installeret stikkontakt.
- Stikkontakten skal sikres med fejlstrømsafbryder (RCD) indstillet til en nominel fejlstrøm på maksimalt 30 mA.

Sikker drift

- Se ikke direkte ind i lyskilden.
- Beskyt åbne stik og stikkontakter mod fugt.
- Anvend ikke systemkomponenter, hvor elektriske ledninger eller huset er beskadiget.
- Strømforsyningen skal bortskaffes, hvis nettilslutningen er beskadiget. Nettilslutningen kan ikke udskiftes.
- Før ledninger, så de er beskyttet mod beskadigelser, og så ingen kan falde over dem.
- Træk aldrig i ledningerne. Bær især aldrig apparater i ledningen.
- Foretag aldrig tekniske ændringer på systemkomponenterne.
- Brug kun originale reservedele og originalt tilbehør.
- Kontakt den autoriserede kundeservice eller OASE i tilfælde af problemer.

Formålsbestemt anvendelse

Brug kun det produkt, der er beskrevet i denne vejledning, som følger:

- Som belysningsystem.
- Tilslut kun til apparater, der godkendt hertil af **OASE**.
- Under overholdelse af de tekniske specifikationer. (→ Tekniske data)

For apparaterne gælder følgende begrænsninger:

- Må ikke anvendes til industrielle formål.

Produktbeskrivelse

LunAqua Connect er et modulært og skalerbart belysningsystem til inde og ude. Det består af lamper med hvidt lys (WHITE) og lamper med kulørt lys (RGB).

Begge varianter kan styres trådløst med "LunAqua Connect Controller OASE Switch". Til det skal du downloade den gratis app "OASE Switch" på din smartphone/tablet.

Lamperne med hvidt lys (WHITE) kan også bruges uden Controller OASE Switch. De kan så kun tændes og slukkes fra eksterne kontakter. I det tilfælde kan de heller ikke dæmpes.

Systemkomponenter

LunAqua Connect WHITE

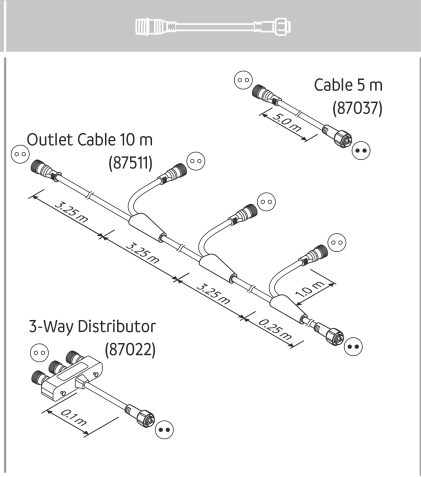
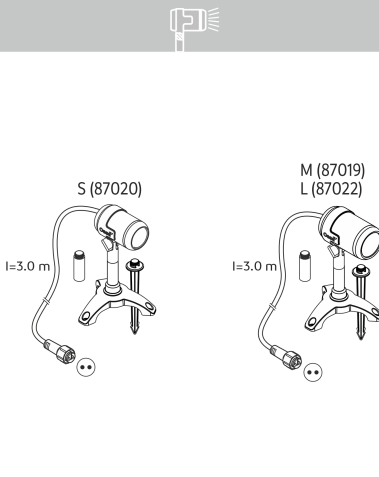

LunAqua Connect RGB

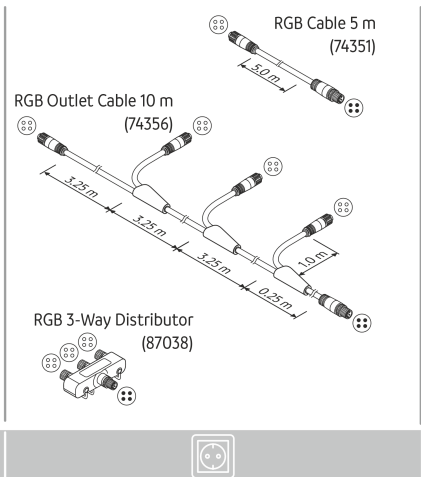
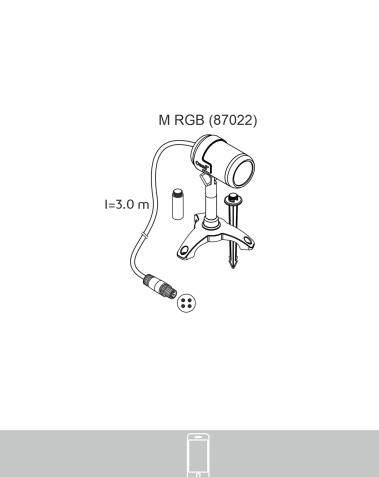

LunAqua Connect

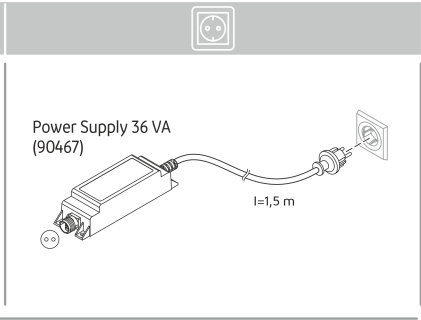
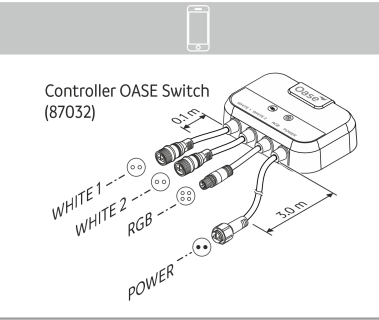

LAA0071

Lamper

LunAqua Connect S, M, L

- Med hvidt lys i forskellige lysstyrker.
- Kan dæmpes i forbindelse med den valgfri Controller OASE Switch.
- Opsætning enten med stander eller jordspyd.
- Inklusive 2 forlængerenheder til forhøjet positionering af lampen.

LunAqua Connect M RGB

- Med kulørt lys.
- Kan kun bruges sammen med Controller OASE Switch.
- Dæmpbar, lysfarven kan vælges frit.
- Opsætning enten med stander eller jordspyd.
- Inklusive 2 forlængerenheder til forhøjet positionering af lampen.

Anvisninger i henhold til Ökodesign-direktiv/den energiforbrugerrelevante produktlov EVPK:



På grund af deres konstruktion kan lyskilderne ikke udskiftes.

Disse produkter indeholder lyskilder i energiklasse "G".

Ledning

Ledning og fordeler til opsætning af lysstrenge (valgfrit tilbehør).

- Til WHITE (2-polet):
 - LunAqua Connect WHITE Extension Cable 5 m (artikelnummer 87037)
 - LunAqua Connect WHITE Outlet Ext. Cable 10 m (artikelnummer 87511)
 - LunAqua Connect WHITE 3way Distributor (artikelnummer 87039)
- Til RGB (4-polet):
 - LunAqua Connect RGB Extension Cable 5 m (artikelnummer 74351)
 - LunAqua Connect RGB Outlet Cable 10 m (artikelnummer 74356)
 - LunAqua Connect RGB 3way Distributor (artikelnummer 87038)

Styring

LunAqua Connect Controller OASE Switch

- Til trådløs betjening af systemkomponenterne.

Meddelelser fra den grønne status-LED:

Slukket: Controller er slukket (ingen forsyningsspænding).

Lyser: Controller er tændt.

Meddelelser fra den blå status-LED:

Slukket: Controller er ikke forbundet med et apparat.

Lyser: Controller er forbundet med en smartphone/tablet og kan nu betjenes.

Blinker langsomt (1 x pr. sekund): Parringsfunktion aktiv.

Blinker hurtigt: Firmwareopdatering aktiv.

Strømforsyning

LunAqua Connect Power Supply 36 W

- Kabelnetdel INT med schuko-stikkontakt type F.
-

Systemopbygning

LunAqua Connect WHITE

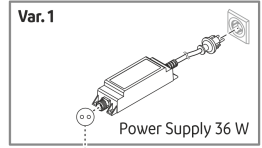
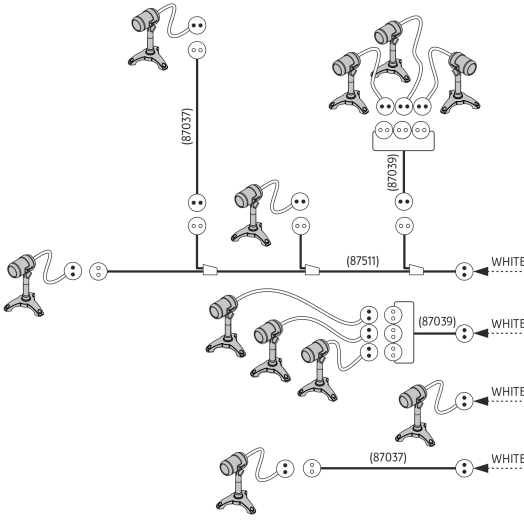

← WHITE

LunAqua Connect RGB

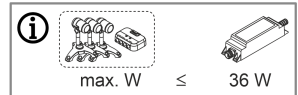
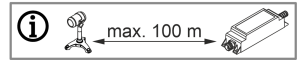
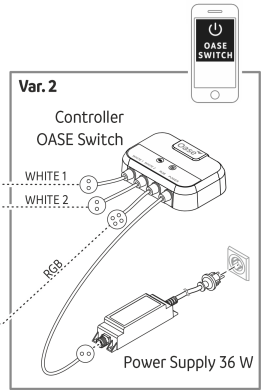
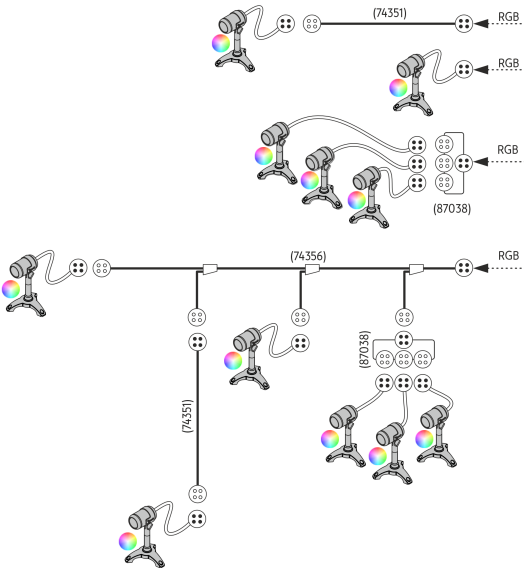





LAAD068

Systemdesign

- Afstanden fra strømforsyningen og lampen længst borte må være på maks. 100 m.
- Antallet af lysstreng (forgreninger) er ubegrænset.
- Antallet af brugere i et LunAqua Connect-system begrænses af netdelens maksimale udgangs-effekt.

Med LunAqua Connect Power Supply 36 W kan et vilkårligt antal forbrugere med en samlet effekt på maks. 36 W tilsluttes.

LunAqua Connect	S	M	M RGB	L	Controller OASE Switch
					
Effekt:	2,5 W	4,0 W	7,5 W	6,5 W	0,5 W

Symboler på apparaterne

IP68  1.0 m

Apparatet er støvtæt og beskyttet mod vedvarende nedsækning ned til 1 m dybde.

IP67

Apparatet er støvtæt og beskyttet mod kortvarig nedsækning i vand.

IP44

Apparatet er beskyttet mod indtrængning af fremmedlegemer ($\varnothing \geq 1$ mm) og vand-sprøjt.



Apparatet svarer til beskyttelsesklasse II og er beskyttet af en dobbelt eller forstærket isolering.



Apparatet svarer til beskyttelsesklasse III. Apparatet må kun anvendes med sikkerheds-lavspænding.



Apparatet har en kortslutningsstabil sikkerhedstransformator.



Apparatet er beskyttet mod overophedning.



Apparatet må ikke bortskaffes som almindeligt husholdningsaffald.



Læs brugsanvisningen.

DA

Opstilling og tilslutning

Lamper

- En lampe må være vedvarende nedsænket ned til 1 m dybde (IP68/1 m).
 - Opstillingsvarianter:
 - Med jordspyd (kun ved bløde jordbundsforhold)
Vær opmærksom på ikke at beskadige damfolien eller underjordiske ledninger.
 - Med stander
Ved hjælp af borerigerne på standen kan du skrue den fast på en udendørsflise eller en væg.
- i** For en hævet positionering af lamperne medfølger to forlængerenheder, der kan skrues fast mellem lampe og jordspyd/stander.

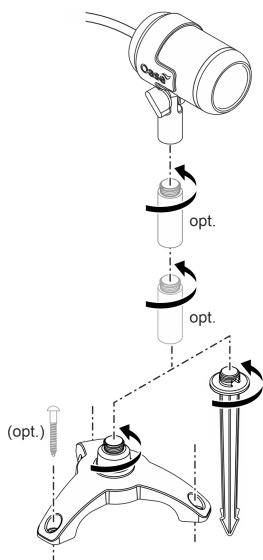

LAA0069

Controller

- Opsæt Controller OASE Switch oversvømmelsessikkert.
- Positionér Controller OASE Switch så tæt som muligt på det sted, hvor du ønsker at styre systemet fra din smartphone/tablet.
- Du kan optimere rækkevidden ved at du opsætter Controller OASE Switch ca. 20 ... 30 cm over underlaget.

Strømforsyning

⚠ ADVARSEL

Strømforsyningen leder farlige elektriske spændinger og må ikke opstilles direkte i vandet. Ellers er der fare for svære kvæstelser og dødsfald pga. elektrisk stød.

- Opstil strømforsyningen i en afstand på mindst 2 m til vandet på et sted, hvor den ikke kan oversvømmes.

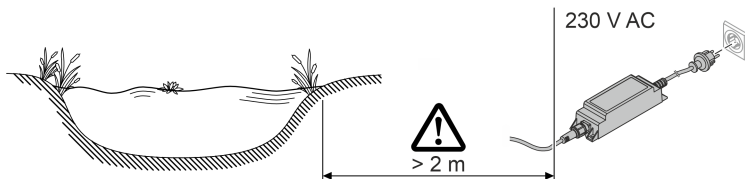

LAA0065

DA

Tilslutning af systemet

- Brug kun kabler, fordelere og strømforsyninger fra LunAqua Connect-sortimentet.
- Ledningslængden mellem strømforsyningen og lampen længst borte må være på maks. 100 m.
- Når stikforbindelserne samles, vær opmærksom på beskyttelsen mod omvendt polaritet.
- Fastspænd altid stikforbindelserne med omløbermøtrikken for at garantere en sikker forbindelse og for at forhindre, at der kan trænge fugtighed ind.
- Fastspændte stikforbindelser må kun være nedsænket i kort tid, ikke vedvarende.
- Udgange på Controller OASE Switch, der ikke benyttes, skal lukkes med beskyttelseskappen.
- Før ledninger, så de er beskyttet mod beskadigelser, og så ingen kan falde over dem.

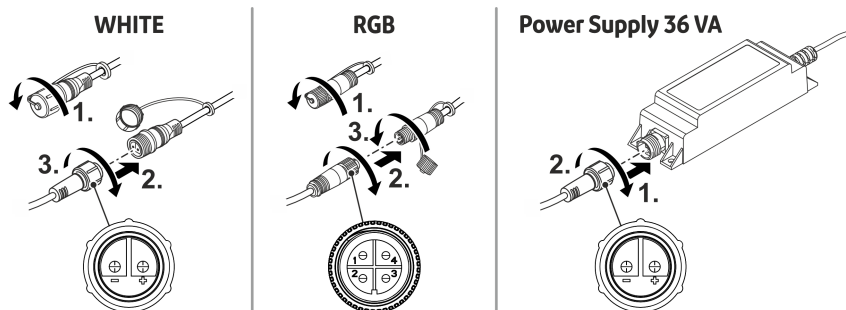

LAA0070

Ibrugtagning

Tænd / sluk

BEMÆRK

I en nødsituation skal elektriske apparater straks gøres spændingsløse.

- ▶ Ved apparater med netstik skal dette være tilgængeligt, så det kan trækkes ud.
- ▶ Ved apparater med ledning til fast forbindelse skal der træffes egnede foranstaltninger, så apparatet straks kan gøres spændingsløs.

Tænd: Sæt netstikket i stikkontakten. Hvis stikkontakten kan tændes/slukkes, tænd kontakten.

- System uden Controller OASE Switch: Lamperne er tændte.
- System med Controller OASE Switch: Den grønne status-LED på controlleren lyser. Lamper, der er tilsluttet til controlleren, kan styres ved hjælp af "OASE Switch"-appen.

Sluk: Træk stikket ud af stikkontakten, eller sluk stikkontakten.

- System med Controller OASE Switch: Controller OASE Switch kan være tændt vedvarende. Lamper, der er tilsluttet til controlleren, styres ved hjælp af "OASE Switch"-appen.

System med Controller OASE Switch

For drift og betjening af apparatet skal appen "OASE Switch" være installeret på din smartphone/tablet.

Betjening af appen på mobile enheder forudsætter operativsystemerne iOS 12.5 (Apple) eller Android 7.0 eller nyere.

Controller OASE Switch Idriftsættelse

Sådan gør du:

1. Hvis du endnu ikke har gjort det, skal du nu installere appen "OASE Switch" fra den app-store, der matcher dit driftssystem (iOS eller Android).
2. Kontrollér, om Bluetooth-funktionen er tændt på din smartphone/tablet. Hvis ikke den er det, gør det nu.
3. Åbn "OASE Switch"-appen, og følg anvisningerne.

BEMÆRK

En parring mellem Controller OASE Switch og en endnu ukendt smartphone/tablet kan kun ske inden for 5 minutter efter at controlleren er blevet tændt.

For at parre en ny enhed skal controlleren eventuelt slukkes og tændes igen.

- ▶ Den blå status-LED på controlleren blinker, når parringsfunktionen er aktiv.
- ▶ Den blå status-LED på controlleren lyser, når parringen er gennemført.

Betjening af Controller OASE Switch

Inden du kan betjene Controller OASE Switch med appen "OASE Switch" ...

- skal Bluetooth-funktionen på din smartphone/tablet være tændt.
- skal din smartphone/tablet være parret og forbundet med Controller OASE Switch.
- skal appen "OASE Switch" på din smartphone/tablet være åbnet.
- må afstanden mellem din smartphone/tablet og Controller OASE Switch ikke være for stor. (Maks. 40 m ved frit udsyn; tilsvarende mindre, hvis forbindelsen forringes af mure, planter eller andre forhindringer.)

Opdatering af firmware

Når du forbinder appen til "OASE Switch", kontrolleres det automatisk, om dens Controller OASE Switch-firmware er opdateret. Hvis der er ny firmware, får du besked via appen. Følg anvisningerne.

- ① Under firmwareopdateringer blinker den blå LED hurtigt.

DA

Rengøring og vedligeholdelse

Rengør systemkomponenterne ved behov med rent vand og en blød svamp eller klud.

- Brug under ingen omstændigheder aggressive rengøringsmidler eller opløsningsmidler, da disse skader huset eller forringer funktionen.

Fejlafhjælpning

- Tips til fejlfinding kan også findes i ofte stillede spørgsmål om www.oase.com.
- Du kan kontakte vores kundeservice på support.app@oase.com.

Fejl	Mulig årsag	Afhjælpning
Appen "OASE Switch" kan ikke finde Controller OASE Switch.	Ingen netspænding på Controller OASE Switch (grøn status-LED lyser ikke). Signal utilstrækkelig.	Kontrollér strømforsyningen, brug eventuelt en anden stikkontakt. <ul style="list-style-type: none"> • Reducér afstanden mellem smartphone/tablet og Controller OASE Switch. • Placér Controller OASE Switch ca. 20 ... 30 cm over underlaget. • Fjern forstyrrende elementer: <ul style="list-style-type: none"> – Forhindringer som vægge, vinduer, rullegardiner, tætte planter osv. – Andet radioudstyr som f.eks. mobiltelefoner. – Tændte elektriske apparater med dårlig afskærmning.
	Bluetooth-funktionen er ikke tændt på din smartphone/tablet.	Tænd Bluetooth-funktionen på din smartphone/tablet.
	Din smartphone/tablet er ikke parret med Controller OASE Switch, men har tidligere været det.	Kontrollér på din smartphone/tablet, ... <ul style="list-style-type: none"> • om Controller OASE Switch findes på Bluetooth-listen. Hvis ikke, så se "Din smartphone/tablet er ikke parret med Controller OASE Switch". • om Controller OASE Switch på Bluetooth-listen er vist som "parret". Hvis ikke, sluk Bluetooth-funktionen på din smartphone/tablet, og tænd den igen.
	Din smartphone/tablet er ikke parret med Controller OASE Switch (står ikke på Bluetooth-listen).	<ul style="list-style-type: none"> • Tænd Bluetooth-funktionen på din smartphone/tablet. • Sluk Controller OASE Switch, og tænd den igen for at parre et apparat. Pareringsfunktionen er nu aktiv i 5 minutter.
	Din smartphones/tablets Bluetooth-standard er ikke kompatibel.	Prøv at oprette forbindelse med en nyere smartphone/tablet.
	"OASE Switch"-appen er forældet.	Download den aktuelle app på din smartphone/tablet.
	Controller OASE Switch er defekt.	Kontakt OASE-serviceafdelingen.
Enkelte lamper kan ikke tænde.	Brud i ledningerne eller kortslutning.	<ul style="list-style-type: none"> • Kontrollér, om der er brud på kabelføringen. • Kontrollér, om forbindelserne er faste, og om der er eventuelle kortslutninger på grund af fugt.
	Lyskilden er defekt	Udskift lampen med en ny lampe.

Fejl	Mulig årsag	Afhjælpning
Alle lamper eller lamperne i en lysstreng lyser ikke.	Brud i ledningerne eller kortslutning.	<ul style="list-style-type: none"> • Kontrollér, om der er brud på kabelføringen. • Kontrollér, om forbindelserne er fæste, og om der er eventuelle kortslutninger på grund af fugt.

Reservedele

(→ Reservedele)

DA

Tekniske data

Strømforsyning

		LunAqua Connect	
		Power Supply 36 W	
Type		Strømforsyning med schukostik F	
Primær	Spænding	AC V	220 ... 240
	Netfrekvens	HZ	50 ... 60
	Maks. strømforbrug	A	0,6
	Ledningslængde	m	1,5
Sekundær	Spænding	V DC	24
	Maks. udgangseffekt	W	36
Beskyttelsesgrad	Apparat	IP67	
	Tilslutning	IP67	
Beskyttelsesklasse		II	
Omgivelsestemp.område	°C	-10 ... +40	
Dimensioner (L x B x H)	mm	165 x 50 x 40	
Vægt	g	500	

Styring

		LunAqua Connect	
		Controller OASE Switch	
Spænding		V DC	24
Effektforbrug		W	< 0,5
Maks. udgangseffekt		W	100
Maks. radiatorækkevidde ved visuel kontakt		m	40
Beskyttelsesgrad	Controller	IP44	
	Tilslutninger	IP67	
Omgivelsestemp.område	°C	-10 ... +40	
Dimensioner (L x B x H)	mm	135 x 105 x 40	
Ledningslængder	WHITE, RGB	m	0,1
	Power Supply	m	3,0
Vægt	g	1000	

Lamper

		LunAqua Connect				
		S	M	L	M RGB	
Forsyningsspænding	V DC			24		
Lyskildens wattydelse	W	2,5	4,0	6,5	7,5	
Lysfarve	K	3000	3000	3000	-	
Lysstrøm, samlet	lm	150	250	500	217	
CRI		95	95	95	-	
Strålevinkel				30°		
Energiklasse				G		
Udskiftningsmulighed	Lyskilde			Nej		
	Forkøbet enhed			Nej		
Beskyttelsesgrad	Lyskilde			IP68		
	Tilslutning			IP67		
Omgivelsestemp.område	Tør opstilling	°C		-10 ... +40		
	Dykket	°C		+4 ... +35		
Dimensioner	Lampe (L x Ø)	mm	87 x 53	98 x 61	98 x 61	98 x 61
	Højde med jordspyd	mm	283	293	293	293
	Højde med stander	mm	160	170	170	170
	Højde overgangsstykke	mm			50	
	Jordspyd (H)	mm			173	
	Stander (Ø)	mm			149	
Ledningslængde	m			3		
Vægt	g	700	900	900	900	

DA

Bortskaffelse

BEMÆRK

- Bortskaf apparatet på genbrugssteder, der er beregnet til det.
- Ved spørgsmål kontakt din lokale genbrugsstation. Der kan du få oplysninger om den korrekte bortskaffelse af apparatet.

 **ADVARSEL**

- ▶ Dette apparatet kan brukes av barn som er 8 år eller eldre, samt av personer med reduserte fysiske, sensoriske eller mentale begrensninger, eller som mangler erfaring og kunnskap, hvis de er under oppsikt eller har fått opplæring i riktig bruk av apparatet, og forstår farene forbundet med å bruke dette. Barn må ikke leke med apparatet. Rengjøring eller brukervedlikehold må ikke utføres av barn uten at de er under oppsikt.
-

Sikkerhetsanvisninger

Elektrisk tilkobling

- Ved elektriske installasjoner utendørs gjelder spesielle forskrifter. Den elektriske installasjonen må kun utføres av en elektroinstallatør.
 - Elektroinstallatøren er kvalifisert på bakgrunn av sin faglige utdanning, kunnskaper og erfaringer, og kan foreta elektriske installasjoner utendørs. De kan oppdage mulige farer og følger regionale og nasjonale normer, forskrifter og bestemmelser.
 - Kontakt en elektrofagperson ved spørsmål og problemer.
- Transformatoren eller nettdelen må plasseres med en sikkerhetsavstand fra vann på minst 2 m.
- Apparatet skal bare kobles til dersom apparatets og strømforsyningens elektriske spesifikasjoner stemmer overens.
- Transformatoren eller nettdelen må bare kobles til en forskriftsmessig installert stikkontakt.
- Stikkontakten må være sikret gjennom en jordfeilbryter (RCD) med en utløserstrøm på maksimalt 30 mA.

Sikker drift

- Ikke se direkte inn i lyskilden.
- Åpne stikkontakter og bokser må beskyttes mot fuktighet.
- Ikke bruk systemkomponenter når elektriske ledninger eller hus er skadet.
- Kasser nettdelen hvis strømledningen er skadet. Strømledningen kan ikke erstattes.
- Legg ledningene slik at de er beskyttet mot skader, og slik at ingen kan snuble over dem.
- Trekk aldri i elektriske ledninger. Særlig apparater må aldri bæres etter ledningen.
- Utfør aldri tekniske endringer på systemkomponentene.
- Bruk kun originale reservedeler og originalt tilbehør.
- Hvis det oppstår problemer, ber vi deg ta kontakt med autorisert kundeservice eller OASE.

NO

Tilsiktet bruk

Bruk produktet som er beskrevet i denne anvisningen utelukkende på følgende måte:

- Som belysningssystem.
- Forbind kun med apparater som er laget for dette av **OASE**.
- Med overholdelse av de tekniske dataene. (→ Tekniske data)

For apparatene gjelder følgende begrensninger:

- Skal ikke brukes for industriformål.

Produktbeskrivelse

LunAqua Connect er et modulært og skalerbart belysningssystem for bruk både innendørs og utendørs. Det er inndelt i lamper med hvitt lys (WHITE) og lamper med farget lys (RGB).

Begge varianter kan styres trådløst i forbindelse med "LunAqua Connect Controller OASE Switch".

Til dette må du ha gratis-appen "OASE Switch" på smarttelefonen eller nettbrettet.

Lampene med hvitt lys (WHITE) kan også brukes uten Controller OASE Switch. De kan da bare kobles via eksterne brytere. I slike tilfeller kan de heller ikke dimmes.

Systemkomponenter

LunAqua Connect WHITE

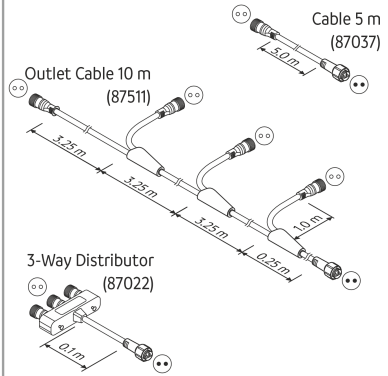
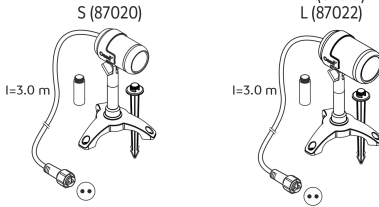

LunAqua Connect RGB

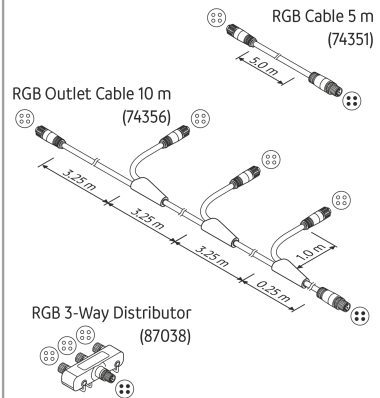

LunAqua Connect

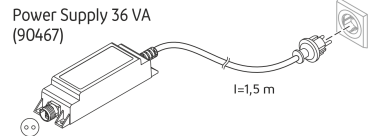
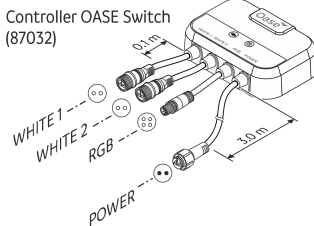

LAA0071

NO

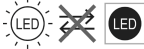
Lamper	<p>LunAqua Connect S, M, L</p> <ul style="list-style-type: none"> • Med hvitt lys i forskjellige lysstyrker. • Kan dimmes i forbindelse med den valgfrie Controller OASE Switch. • Monteres med fot eller jordspyd. • Inkludert 2 forlengelsesstykker for økt plassering av lampene. <p>LunAqua Connect M RGB</p> <ul style="list-style-type: none"> • Med farget lys. • Kan kun brukes i forbindelse med Controller OASE Switch. • Kan dimmes, lysfarge kan velges. • Monteres med fot eller jordspyd. • Inkludert 2 forlengelsesstykker for økt plassering av lampene. <p>Henvisninger iht. økodesign-direktivet / loven om energiforbruksrelevante produkter (EVPK i Tyskland):</p> <div style="display: flex; align-items: center;">  <p>Avhengig av konstruksjonen kan det hende at lyselementene ikke kan skiftes ut.</p> </div> <p>Disse produktene inneholder lyskilder i energieffektivitetsklasse "G".</p>
Kabel	<p>Kabel og fordeler for oppbygning av lysrader (valgfritt tilbehør).</p> <ul style="list-style-type: none"> • For WHITE (2-polet): <ul style="list-style-type: none"> – LunAqua Connect WHITE Extension Cable 5 m (artikkelnummer 87037) – LunAqua Connect WHITE Outlet Ext. Cable 10 m (artikkelnummer 87511) – LunAqua Connect WHITE 3way Distributor (artikkelnummer 87039) • For RGB (4-polet): <ul style="list-style-type: none"> – LunAqua Connect RGB Extension Cable 5 m (artikkelnummer 74351) – LunAqua Connect RGB Outlet Cable 10 m (artikkelnummer 74356) – LunAqua Connect RGB 3way Distributor (artikkelnummer 87038)
Styring	<p>LunAqua Connect Controller OASE Switch</p> <ul style="list-style-type: none"> • For betjening av systemkomponentene via en radioforbindelse. <p>Meldinger for grønn status-LED:</p> <p>Av: Controller er slått av (ingen forsyningsspennning).</p> <p>Lyser: Controller er slått på.</p> <p>Meldinger for blå status-LED:</p> <p>Av: Controller er ikke koblet til et apparat.</p> <p>Lyser: Controller er koblet til en smarttelefon / et nettbrett og kan betjenes.</p> <p>Blinker sakte (1 x per sekund): Koblingsmodus aktiv.</p> <p>Blinker raskt: Fastvareoppdatering aktiv.</p>
Strømforsyning	<p>LunAqua Connect Power Supply 36 W</p> <ul style="list-style-type: none"> • Kabelnett del INT med plugg for jordet stikkontakt type F.

Systemoppbygning

LunAqua Connect WHITE

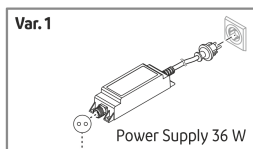
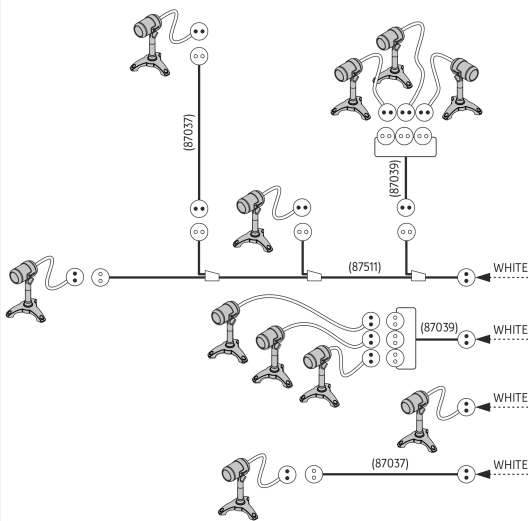

← WHITE

LunAqua Connect RGB

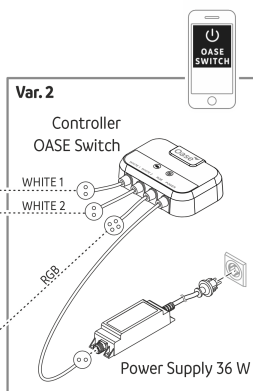
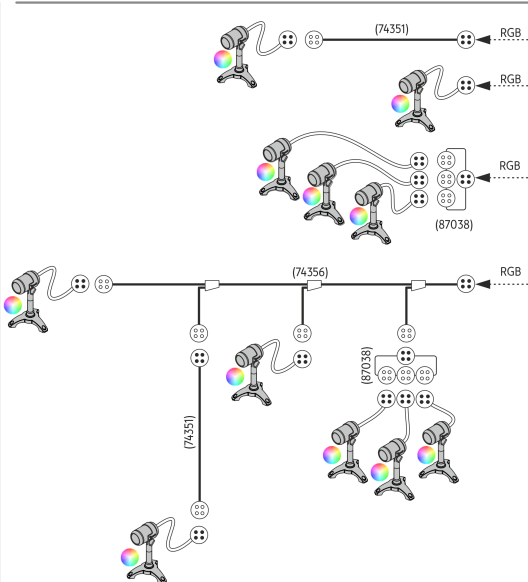

NO

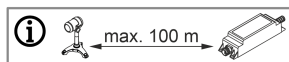





LAAD068

Systemutforming

- Avstanden fra lampen som er lengst borte til nettdelen kan være maksimalt 100 m.
- Antall lysrader (forgreininger) er ubegrenset.
- Antall forbrukere i et LunAqua Connect-system begrenses av maksimal utgangseffekt for nettdelen.

Med LunAqua Connect Power Supply 36 W kan det brukes et tilfeldig antall forbrukere med et samlet effektforbruk på maks. 36 W.

LunAqua Connect	S	M	M RGB	L	Controller OASE Switch
					
Effektforbruk:	2,5 W	4,0 W	7,5 W	6,5 W	0,5 W

Symboler på apparatene

IP68  1.0 m

Apparatet er støvtett og beskyttet mot permanent nedsenking ned til 1 m.

IP67

Apparatet er støvtett og beskyttet mot midlertidig nedsenking.

IP44

Apparatet er beskyttet mot fremmedlegemer ($\varnothing \geq 1$ mm) og vannsprut.



Apparatet tilsvarende beskyttelsesklasse II og er beskyttet av en dobbel og forsterket isolasjon.



Apparatet tilsvarende beskyttelsesklasse III. Apparatet må kun brukes med ekstra lav spenning.



Apparatet inneholder en kortslutningssikker sikkerhetstransformator.



Apparatet er beskyttet mot overoppheting.



Ikke kast apparatet med vanlig husholdningsavfall.



Les bruksanvisningen.

Installasjon og tilkobling

Lamper

- En lampe kan senkes ned til en dybde på 1 m permanent (IP68/1 m).
 - Oppstillingsvarianter:
 - Med jordspyd (kun ved mykt underlag)
Pass på at damfolier eller underjordiske ledninger ikke blir skadet.
 - Med fot
Ved hjelp av hullene i foten kan du skru den fast til en gangveiplate eller en vegg.
- i** For hevet posisjonering av lampene finnes det to forlengelser i leveringsomfanget, og disse kan skrues fast mellom lampen og jordspydet/foten.

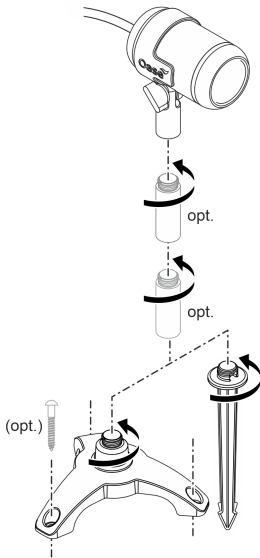

LAA0069

Styreenhet

- Controller OASE Switch må stilles opp slik at den er sikret mot oversvømmelse.
- Posisjoner Controller OASE Switch så nær som mulig til stedet hvor du ønsker å styre systemet med smarttelefon eller nettbrett.
- Du optimerer radiorekkevidden ved å plassere Controller OASE Switch ca. 20 ... 30 cm over gulvet.

NO

Strømforsyning

⚠ ADVARSEL

Strømadapteren leder farlig elektrisk spenning og må ikke plasseres rett ved siden av vannet. Ellers kan det føre til alvorlige personskader eller død som følge av elektrisk støt.

- Strømadapteren må plasseres slik at den ikke kan oversvømmes, i en avstand på minst 2 m fra vann.

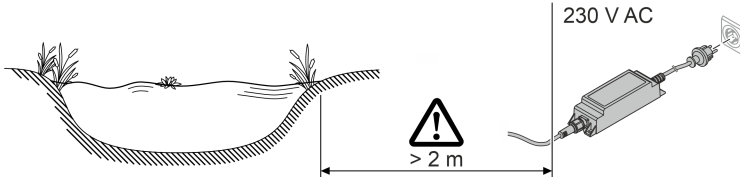

LAA0065

Forbind systemet

- Bruk kun kabler, fordelere og nettdeler fra LunAqua Control-sortimentet.
- Ledningslengden mellom nettdelen og lampen som er lengst borte, kan være maksimalt 100 m.
- Ved sammenkobling av pluggkontakter må du ta hensyn til beskyttelsen mot omvendt polaritet.
- Skru alltid fast pluggkontakten med overfalsmutteren for å garantere sikker forbindelse og forhindre at det trenger inn fuktighet.
- Fastskrudde pluggforbindelser kan bare være nedsenket en liten stund, ikke permanent.
- Lukk utganger på Controller OASE Switch som ikke er i bruk, med beskyttelsesdekelet.
- Legg ledningene slik at de er beskyttet mot skader, og slik at ingen kan snuble over dem.

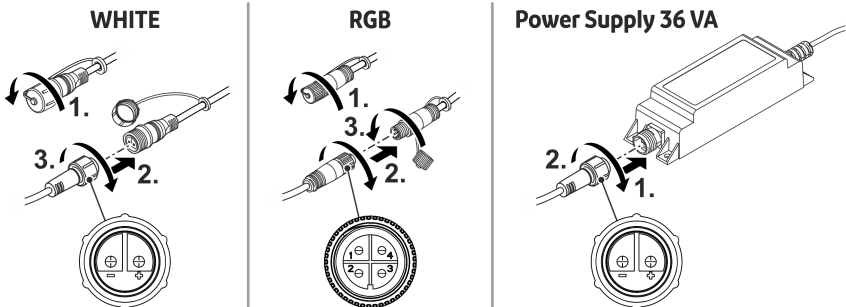

LAA0070

Igangsetting

Slå av/på

MERK

Elektriske apparater må kobles fra spenningsforsyningen omgående i nødsituasjoner.

- ▶ På apparater med nettplugg må nettpluggen være tilgjengelig, slik at den kan trekkes ut.
- ▶ Ved apparater med nettkabel for fast tilkobling må det iverksettes egnede tiltak slik at apparatet kan kobles fra spenningsforsyningen omgående.

Slå på: Stikk nettpluggen inn i stikkkontakten. Når stikkkontakten kan kobles, må den kobles inn.

- System uten Controller OASE Switch: Lampene er koblet inn.
- System med Controller OASE Switch: Grønn status-LED lyser på styreenheten. Lamper som er koblet til styreenheten, kan styres via OASE Switch-appen.

Slå av: Trekk nettpluggen ut av stikkkontakten eller koble ut stikkkontakten.

- System med Controller OASE Switch: Controller OASE Switch kan være koblet inn permanent. Lampene som er koblet til styreenheten, styres via OASE Switch-appen.

NO

System med Controller OASE Switch

For oppstart og betjening av apparatet må du installert "OASE Switch"-appen på smarttelefon/nettbrettet.

Forutsetning for drift av appen på mobile sluttapparater er operativsystemene iOS 12.5 (Apple) hhv. Android 7.0 eller nyere.

Controller OASE SwitchIgangkjøring

Slik går du frem:

1. Hvis det ikke allerede er gjort, må du installere OASE Switch-appen via app-butikken for operativsystemet (iOS eller Android).
2. Kontroller om Bluetooth-funksjonen er koblet inn på smarttelefonen/nettbrettet. Hvis ikke, må du koble den inn.
3. Åpne "OASE Switch"-appen og følg instruksjonene.

MERK

En kobling mellom Controller OASE Switch og en fremdeles ukjent smarttelefon / et fremdeles ukjent nettbrett er nå mulig innen 5 minutter etter innkobling av styreenheten.

Koble ev. styreenheten ut og deretter inn igjen for å koble et nytt apparat.

- ▶ Den blå status-LED-en på styreenheten blinker når koblingsmodusen er aktiv.
- ▶ Den blå status-LED-en på styreenheten lyser hvis koblingen var vellykket.

Betjening av Controller OASE Switch

For betjening av Controller OASE Switch med "OASE Switch"-appen ...

- må Bluetooth-funksjonen på smarttelefonen/nettbrettet være koblet inn.
- må smarttelefonen/nettbrettet være koblet til og forbundet med Controller OASE Switch.
- må "OASE Switch"-appen på smarttelefonen/nettbrettet være åpen.
- skal ikke avstanden mellom smarttelefonen/nettbrettet og Controller OASE Switch være for stor. (Maks. 40 m ved fri sikt, tilsvarende mindre hvis radioforbindelsen påvirkes av murer, planter eller andre hindringer.)

Oppdatere fastvare

Ved forbindelse av "OASE Switch"-appen med Controller OASE Switch blir det automatisk kontrollert om fastvaren er oppdatert. Hvis det finnes en ny fastvare, varsler appen deg om dette. Følg instruksene.

- ① Under fastvareoppdateringen blinker den blå LED-en raskt.

Rengjøring og vedlikehold

Rengjør systemkomponentene ved behov med rent vann og en myk svamp eller klut.

- Du må ikke under noen omstendigheter bruke rengjøringsmidler eller løsemidler, da dette kan angripe huset eller svekke apparatets funksjoner.

Utbedrefeil

- Tips om feilretting finner du også i FAQ på www.oase.com.
- Du tar kontakt med vår kundeservice via support.app@oase.com.

Feil	Mulig årsak	Utbedring
Appen "OASE Switch" finner ingen Controller OASE Switch.	Ingen nettspenning på Controller OASE Switch (grønn status-LED lyser ikke). For dårlig radiosignal.	Kontroller strømforsyningen, bruk ev. en annen stikkontakt. <ul style="list-style-type: none">• Reduser avstanden mellom smarttelefonen/nettbrettet og Controller OASE Switch.• Posisjoner Controller OASE Switch ca. 20 ... 30 cm over gulvet.• Fjern forstyrrende påvirkninger:<ul style="list-style-type: none">– Hindringer, slik som vegger, vinduer, rullegardiner, tette planter osv.– Andre radioapparater, som f.eks. radiotelefoner.– Innkoblede elektriske apparater som er dårlig skjermet.
Bluetooth-funksjonen på smarttelefon/nettbrettet er ikke koblet inn.		Gå til Bluetooth-funksjonen på smarttelefon/nettbrettet.
Smarttelefonen/nettbrettet er ikke koblet til Controller OASE Switch, men var det før.		På smarttelefonen/nettbrettet ... <ul style="list-style-type: none">• kontrollerer du om Controller OASE Switch finnes i Bluetooth-listen. Hvis nei, se "Smarttelefon/nettbrett er ikke koblet til Controller OASE Switch".• kontrollerer du om Controller OASE Switch vises som "Tilkoblet" i Bluetooth-listen. Hvis nei, kobler du Bluetooth-funksjonen på smarttelefonen/nettbrettet ut og deretter inn igjen.
Smarttelefonen/nettbrettet er ikke koblet til Controller OASE Switch (står ikke i Bluetooth-listen).		<ul style="list-style-type: none">• Gå til Bluetooth-funksjonen på smarttelefonen/nettbrettet.• Slå Controller OASE Switch av og på igjen for å koble til et apparat. Koblingsmodusen er nå aktiv i 5 minutter.
Bluetooth-standarden for smarttelefon/nettbrettet er ikke kompatibel.		Prøv å opprette forbindelse med en nyere smarttelefon / et nyere nettbrett.
"OASE Switch"-appen er foreldet.		Last inn den aktuelle appen på smarttelefonen/nettbrettet.
Controller OASE Switch er defekt.		Ta kontakt med serviceavdelingen hos OASE.

NO

Feil	Mulig årsak	Utbedring
Enkelte lamper kan ikke slås på.	Ledningsbrudd eller kortslutning.	<ul style="list-style-type: none"> • Kontroller kablingen med tanke på ledningsbrudd. • Kontroller at tilkoblingene stramme og om det finnes kortslutninger på grunn av fuktighet.
	Lyselement defekt	Skift ut lampen med en ny lampe.
Alle lamper eller lampene i en lysrad lyser ikke.	Ledningsbrudd eller kortslutning.	<ul style="list-style-type: none"> • Kontroller kablingen med tanke på ledningsbrudd. • Kontroller at tilkoblingene stramme og om det finnes kortslutninger på grunn av fuktighet.

Reservedeler

(→ Reservedeler)

Tekniske data

Strømforsyning

		LunAqua Connect	
		Power Supply 36 W	
Type		Kabelnettdel med jordet stikkontakt F	
Primær	Spenning	AC V	220 ... 240
	Nettfrekvens	HZ	50 ... 60
	Maks. strømforbruk	A	0,6
	Ledningslengde	m	1,5
Sekundær	Spenning	V DC	24
	Maks. utgangskapasitet	W	36
Beskyttelsesart	Apparat	IP67	
	Tilkobling	IP67	
Beskyttelsesklasse		II	
Omgivelsestemperaturområde	°C	-10 ... +40	
Mål (L x B x H)	mm	165 x 50 x 40	
Vekt	g	500	

Styring

		LunAqua Connect	
		Controller OASE Switch	
Spenning		V DC	24
Effektforbruk		W	< 0,5
Maks. utgangskapasitet		W	100
Maks. radiorekkevidde ved blikkontakt		m	40
Beskyttelsesart	Styreenhet	IP44	
	Tilkoblinger	IP67	
Omgivelsestemperaturområde	°C	-10 ... +40	
Mål (L x B x H)	mm	135 x 105 x 40	
Ledningslengder	WHITE, RGB	m	0,1
	Power Supply	m	3,0
Vekt		g	1000

NO

Lamper

		LunAqua Connect				
		S	M	L	M RGB	
Forsyningsspenning	V DC			24		
Watteffekt for lyselementet	W	2,5	4,0	6,5	7,5	
Lysfarge	K	3000	3000	3000	-	
Lysstrøm, samlet	lm	150	250	500	217	
CRI		95	95	95	-	
Strålevinkel				30°		
Energieffektivitetsklasse				G		
Mulighet for utskifting	Lyselement			Nei		
	Drosselspole			Nei		
Beskyttelsesart	Lampe			IP68		
	Tilkobling			IP67		
Omgivelsestemperatur-område	Tørrinstallasjon	°C		-10 ... +40		
	Nedsenket	°C		+4 ... +35		
Dimensjoner	Lampe (L x Ø)	mm	87 x 53	98 x 61	98 x 61	98 x 61
	Høyde med jordspyd	mm	283	293	293	293
	Høyde med fot	mm	160	170	170	170
	Høyde forbindelsesstykke	mm			50	
	Jordspyd (H)	mm			173	
	Fot (Ø)	mm			149	
Ledningslengde	m			3		
Vekt	g	700	900	900	900	

Kassering

MERK

- ▶ Apparatet må avhendes i henhold til gjeldende forskrifter via godkjent avfallsmottak.
- ▶ Ved spørsmål kan du ta kontakt med ditt lokale avfallsselskap. Der finner du informasjon om forskriftsmessig deponering av apparatet.

 **VARNING**

- ▶ Denna apparat kan användas av barn som är 8 år eller äldre samt av personer med sänkt fysisk, sensorisk eller mental förmåga eller brist på erfarenhet och kunskap förutsatt att de hålls under uppsikt eller instrueras i hur de använder apparaten säkert samt de risker som kan uppstå. Barn får inte leka med apparaten. Rengöring och användarunderhåll får inte utföras av barn utan uppsikt.
-

Säkerhetsanvisningar

Elanslutning

- För elinstallation utomhus gäller särskilda föreskrifter. Elinstallationen får endast utföras av en behörig elinstallatör.
 - En behörig elinstallatör med yrkesutbildning, kunskaper och erfarenhet är kvalificerad och får därmed utföra elinstallationer utomhus. En behörig elinstallatör kan känna igen faror och beaktar lokala och nationella standarder, föreskrifter och bestämmelser.
 - Om frågor eller problem uppstår måste du kontakta en elinstallatör.
- Installera transformatorn resp. nätdelen minst 2 m säkerhetsavstånd från vattnet.
- Apparaten får endast anslutas om de elektriska data som gäller för apparaten stämmer överens med strömförsörjningen.
- Anslut endast transformatorn resp. nätdelen till ett vägguttag som installerats enligt gällande föreskrifter.
- Stickuttaget ska vara anslutet till en jordfelsbrytare (RCD) vars dimensionerade felström uppgår till max. 30 mA.

Säker drift

- Titta inte direkt in i ljuskällan.
- Skydda öppna kontakter och uttag mot fukt.
- Använd inga systemkomponenter vars elektriska ledningar eller kåpor har skadats.
- Avfallshandera nätdelen om dess elkabel har skadats. Elkabeln kan inte bytas ut.
- Dra kablarna så att de är skyddade mot skador och att ingen kan snava över dem.
- Dra aldrig i elektriska ledningar. Bär aldrig apparater i deras kablar.
- Gör aldrig några tekniska ändringar på systemkomponenterna.
- Använd endast originalreservdelar och -tillbehör.
- Kontakta behörig kundtjänst eller OASE om problem uppstår.

Ändamålsenlig användning

Använd produkten som beskrivs i den här handboken endast på följande sätt:

- Som belysningsystem.
- Anslut endast till produkter som enligt **OASE** är avsedda för detta.
- Med hänsyn till tekniska data. (→ Tekniska data)

För apparaterna gäller följande begränsningar:

- Får inte användas för industriella ändamål.

Produktbeskrivning

LunAqua Connect är ett modulärt och skalbart belysningsystem för inomhus- och utomhusbruk. Det kan delas upp i lampor med vitt ljus (WHITE) och lampor med kulört ljus (RGB).

Båda varianter kan styras trådlöst med "LunAqua Connect Controller OASE Switch". För detta ändamål behöver du den kostnadsfria appen "OASE Switch" på din telefon eller pekplatta.

Lampor med vitt ljus (WHITE) kan även användas även utan Controller OASE Switch. De kan då endast slås på och ifrån med externa brytare. I sådana fall kan de inte heller dimmas.

Systemkomponenter

LunAqua Connect WHITE

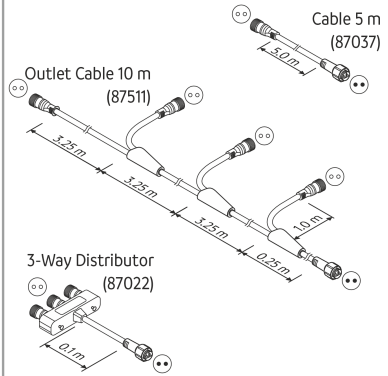
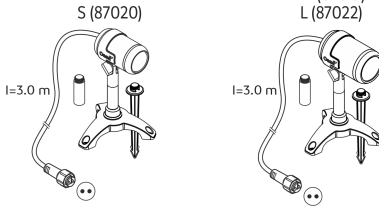

LunAqua Connect RGB

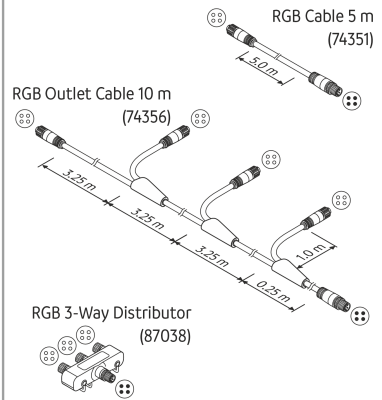
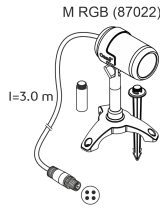

LunAqua Connect

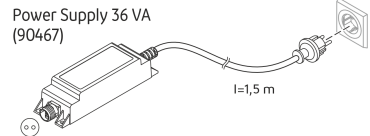
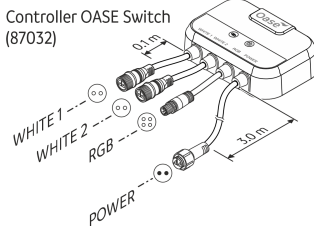

LAA0071

Lampor

LunAqua Connect S, M, L

- Med vitt ljus i olika ljusstyrkor.
- Kan dimmas i samband med Controller OASE Switch (tillval).
- Installation antingen med uppställningsfot eller med jordspett.
- Inkl. 2 st förlängningsstycken för förhöjd positionering av lampan.

LunAqua Connect M RGB

- Med kulört ljus.
- Kan endast dimmas i samband med Controller OASE Switch (tillval).
- Dimbar, ljusfärg kan väljas.
- Installation antingen med uppställningsfot eller med jordspett.
- Inkl. 2 st förlängningsstycken för förhöjd positionering av lampan.

Anvisningar enligt direktiv om krav på ekodesign / lagen om energirelaterade produkter produkter:

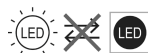

Av konstruktiva skäl kan ljuskällorna inte bytas ut.

Dessa produkter innehåller ljuskällor av energiklass "G".

Kablar

Kablar och fördelare för att sammanställa ljusrader (tillbehör som tillval).

- För WHITE (2-polig):
 - LunAqua Connect WHITE Extension Cable 5 m (Artikelnummer 87037)
 - LunAqua Connect WHITE Outlet Ext. Cable 10 m (Artikelnummer 87511)
 - LunAqua Connect WHITE 3way Distributor (Artikelnummer 87039)
- För RGB (4-polig):
 - LunAqua Connect RGB Extension Cable 5 m (Artikelnummer 74351)
 - LunAqua Connect RGB Outlet Cable 10 m (Artikelnummer 74356)
 - LunAqua Connect RGB 3way Distributor (Artikelnummer 87038)

Manöverbox

LunAqua Connect Controller OASE Switch

- För användning av systemkomponenter med en radioanslutning.

Indikeringar med grön statuslysdiod:

Från: Controller är inaktiverad (ingen försörjningsspänning).

Lyser: Controller är aktiverad.

Indikeringar med blå statuslysdiod:

Från: Controller är inte ansluten till någon apparat.

Lyser: Controller är ansluten till en telefon/pekplatta och kan användas.

Blinkar långsamt (1 x per sekund): Kopplingsläge aktivt.

Blinkar snabbt: Uppdatering av det interna programmet kör.

Strömförsörjning

LunAqua Connect Power Supply 36 W

- Nätdel INT med jordas stickkontakt typ F.
-

Systemets sammanställning

LunAqua Connect WHITE

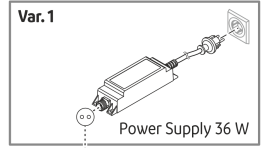
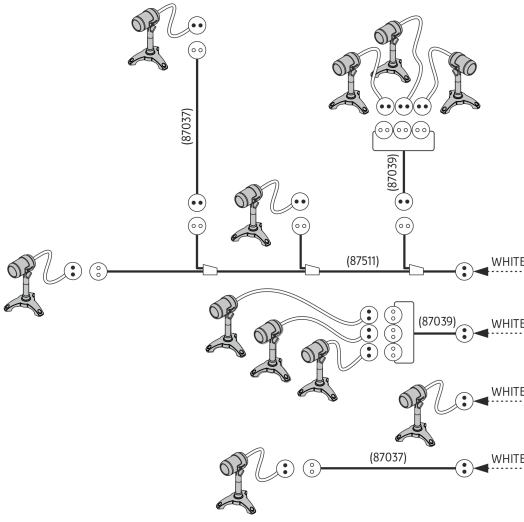

← WHITE

LunAqua Connect RGB

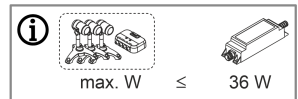
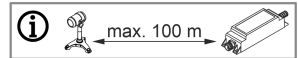
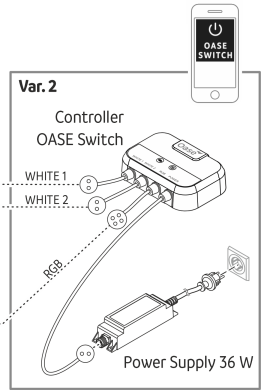
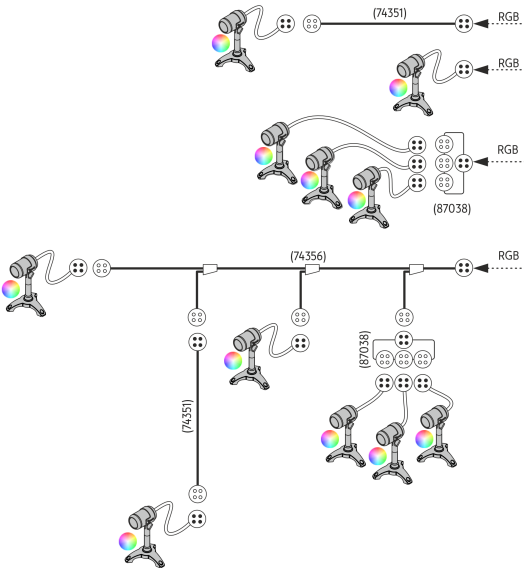





LAAD068

Systemammansättning

- Avståndet mellan lampan som är längst bort och nätdelen får inte överskrida 100 m.
- Antalet ljusrader (förgreningar) är obegränsat.
- Antalet förbrukare i ett LunAqua Connect-system begränsas av den maximala utgångseffekten från nätdelen.

Med LunAqua Connect Power Supply 36 W kan ett valfritt antal förbrukare med en total effektförbrukning av max. 36 W anslutas.

LunAqua Connect	S	M	M RGB	L	Controller OASE Switch
					
Effektförbrukning:	2,5 W	4,0 W	7,5 W	6,5 W	0,5 W

Symboler på apparaterna

IP68  1.0 m

Apparaten är dammtät och skyddad för permanent placering ned till 1 meters djup.

IP67

Apparaten är dammtät och skyddad mot tillfällig nedsänkning.

IP44

Apparaten är skyddad mot partiklar ($\varnothing \geq 1$ mm) och stänkvatten.



Apparaten motsvarar skyddsklass II och är skyddad med en dubbel eller förstärkt isolering.



Apparaten motsvarar skyddsklass III. Använd endast apparaten med säker lågspänning.



Apparaten innehåller en kortslutningssäker säkerhetstransformator.



Apparaten är skyddad mot överhettning.



Apparaten får inte kastas i vanliga hushållssopor.



Läs bruksanvisningen.

SV

Installation och anslutning

Lampor

- En lampa får permanent sänkas ner till 1 m djup (IP68/1 m).
 - Installationsalternativ:
 - Med jordspett (endast vid mjuk jordmån)
Se till att ingen dammfolie eller underjordiska ledningar skadas.
 - Med uppställningsfot
Med hjälp av hålen i uppställningsfoten kan den skruvas fast i en markstensplatta eller på en vägg.
- i** För en upphöjd positionering av lamporna har två förlängningsstycken bifogats. Dessa kan skruvas fast mellan lampan och jordspettet/uppställningsfoten.

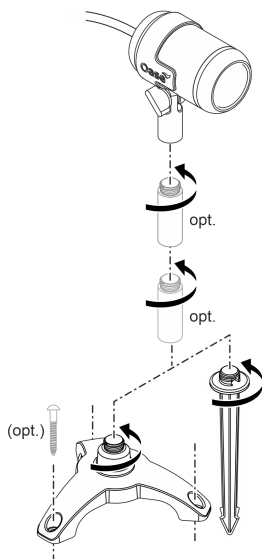

LAA0069

Styrenhet

- Placera Controller OASE Switch översvämningssäkert.
- Positionera Controller OASE Switch så nära som möjligt platsen där du vill styra systemet med en telefon eller en pekplatta.
- Räckvidden för radiosignalen kan du förbättra genom att placera Controller OASE Switch ca 20 ... 30 cm upp från marken.

Strömförsörjning

⚠ VARNING

Nätdelen leder farlig elektrisk spänning och får inte installeras direkt vid vatten. Risk för allvarliga personskador eller dödsfall till följd av strömstöt.

► Installera nätdelen minst 2 m från vattnet där den inte kan översvämmas.

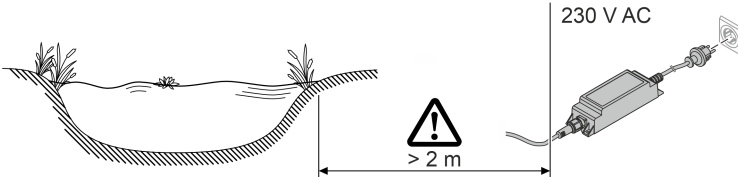

LAA0065

Ansluta systemet

- Använd endast kablar, fördelar och nätdelar från LunAqua Connect-sortimentet.
- Kabellängden mellan nätdelen och den mest avlägsna lampan får uppgå till max. 100 m.
- Beakta polförväxlingskyddet när kontaktdonen kopplas samman.
- Skruva alltid samman kontaktdonen med överfallsmuttern för att garantera en säker anslutning och förhindra att fukt tränger in.
- Skruvade kontaktdon får endast sänkas ner tillfälligt, aldrig permanent.
- Stäng till ej använda utgångar på Controller OASE Switch med täcklocken.
- Dra kablarna så att de är skyddade motskador och att ingen kan snava över dem.

SV

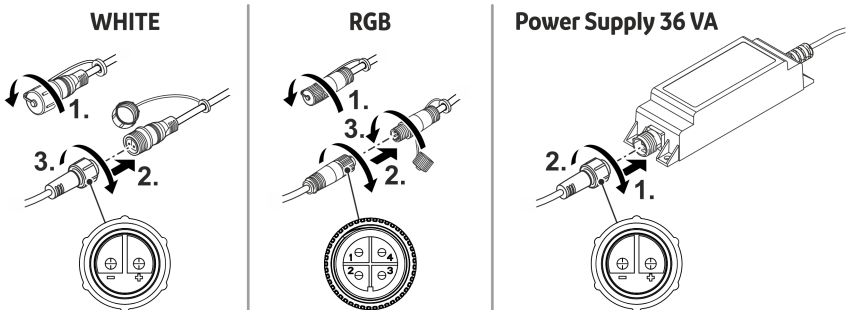

LAA0070

Driftstart

Påslagning / frånslagning

ANVISNING

Elektriska apparater ska i nödfall genast kopplas spänningsfria.

- ▶ Vid apparater med stickkontakt ska denna vara åtkomlig så att den kan dras ut.
- ▶ Vid apparater med nätkabel för fast anslutning ska lämpliga åtgärder vidtas så att apparaten genast kan kopplas spänningsfri.

Aktivera: Anslut stickkontakten till stickuttaget. Om stickuttaget är aktiverbart ska det vid behov även aktiveras.

- System utan Controller OASE Switch: Lamporna har slagits på.
- System med Controller OASE Switch: På styrenheten lyser den gröna statuslysdioden. Lampor som har anslutits till styrenheten kan styras med appen "OASE Switch".

Slå ifrån apparaten: Dra ut stickkontakten ur stickuttaget eller slå ifrån stickuttaget.

- System med Controller OASE Switch: Controller OASE Switch kan vara permanent påslagen. Lamporna som har anslutits till styrenheten styrs med appen "OASE Switch".

System med Controller OASE Switch

Appen "OASE Switch" måste vara installerad på din telefon/pekplatta för att apparaten ska kunna startas och användas.

Operativsystem iOS 12.5 (Apple) resp. Android 7.0 eller senare är förutsättning för appens användning på mobila enheter.

Ta Controller OASE Switch i drift

Gör så här:

1. Om detta ännu inte har gjorts, ska appen "OASE Switch" hämtas i App Store och sedan installerats i ditt operativsystem (iOS eller Android).
2. Kontrollera att Bluetooth-funktionen har aktiverats på smarttelefonen/pekplattan. Slå på funktionen om detta ännu inte har skett.
3. Öppna appen "OASE Switch" och följ instruktionerna.

ANVISNING

Controller OASE Switch och en fortfarande okänd telefon/pekplatta kan endast kopplas samman inom 5 minuter efter att styrenheten har slagits på.

Slå ifrån och slå på styrenheten för att koppla en ny enhet.

- ▶ Den blå statuslysdioden på styrenheten blinkar när kopplingsläget är aktivt.
- ▶ Den blå statuslysdioden på styrenheten lyser när kopplingen har slutförts framgångsrikt.

Använda Controller OASE Switch

För att använda Controller OASE Switch med appen "OASE Switch" ...

- ska Bluetooth-funktionen i telefonen/pekplattan vara påslagen.
- ska telefonen/pekplattan ha kopplats och anslutits till Controller OASE Switch.
- ska appen "OASE Switch" på telefonen/pekplattan ha öppnats.
- får avståndet mellan smarttelefonen/pekplattan Controller OASE Switch inte vara för stort. (Max. 40 m vid fri sikt; kortare avstånd om radioanslutningen begränsas av murar, växter eller andra hinder.)

Uppdatera internt program

När "OASE Switch"-appen ansluts till Controller OASE Switch kontrolleras automatiskt om det interna programmet är aktuellt. Appen visar ett meddelande om ett nytt internt program finns. Följ instruktionerna.

- ① Medan det interna programmet uppdateras blinkar den blå lysdioden.

Rengöring och underhåll

Rengör systemkomponenterna vid behov med rent vatten och en mjuk svamp eller duk.

- Använd aldrig starka rengöringsmedel eller kemiska lösningar då dessa kan angripa apparatens kåpa eller leda till att apparatens funktion försämras.

SV

Felavhjälpning

- Tips för störningsåtgärder finns även i FAQ på www.oase.com.
- Kontakta vår kundservice via support.app@oase.com.

Störning	Möjlig orsak	Åtgärd
Appen "OASE Switch" hittar ingen Controller OASE Switch.	Ingen nätspänning vid Controller OASE Switch (grön statuslysdioden lyser inte).	Kontrollera strömförsörjningen, använd ev. ett annat stickkuttag.
	Otillräcklig radiosignal.	<ul style="list-style-type: none">• Reducera avståndet mellan telefonen/pekplattan och Controller OASE Switch.• Positionera Controller OASE Switch ca 20 ... 30 cm upp från marken.• Åtgärda störande påverkan:<ul style="list-style-type: none">– Hinder, t.ex. väggar, fönster, jalu-sier, täta växter.– Annan radioutrustning, t.ex. trådlösa telefoner.– Påslagna elektriska apparater som är bristfälligt avskärmade.
	Bluetooth-funktionen på telefonen/pekplattan är inte påslagen.	Slå på Bluetooth-funktionen på telefonen/pekplattan.
	Telefonen/pekplattan är inte ansluten till Controller OASE Switch men har varit det tidigare.	Kontrollera inställningarna på telefonen/pekplattan... <ul style="list-style-type: none">• om Controller OASE Switch finns med i Bluetooth-listan. Om ej, se "Telefonen/pekplattan är inte ansluten till Controller OASE Switch."• om Controller OASE Switch visas som "Ansluten" i Bluetooth-listan. Om ej, slå ifrån Bluetooth-funktionen på telefonen/pekplattan och slå sedan på den igen.
	Telefonen/pekplattan är inte ansluten till Controller OASE Switch (står inte i Bluetooth-listan).	<ul style="list-style-type: none">• Slå på Bluetooth-funktionen på telefonen/pekplattan.• Slå ifrån Controller OASE Switch och slå på den igen för att koppla en apparat. Kopplingsläget är nu aktivt i 5 minuter.
	Bluetooth-standarden i telefonen/pekplattan är inte kompatibel.	Försök att upprätta en anslutning till en nyare telefon/pekplatta.
	Appen "OASE Switch" är för gammal.	Installera den aktuella appen på din telefon/pekplatta.
	Controller OASE Switch är defekt.	Kontakta OASE-service
Enstaka lampor slås inte på.	Kabelbrott eller kortslutning.	<ul style="list-style-type: none">• Kontrollera kablarna på brott.• Kontrollera att anslutningarna sitter fast och att ingen kortslutning finns pga. fukt.
	Ljuskällan är defekt	Byt ut ljuskällan mot en ny.

Störning	Möjlig orsak	Åtgärd
Alla ljuskällor eller ljuskällorna i en ljusrad lyser inte.	Kabelbrott eller kortslutning.	<ul style="list-style-type: none">• Kontrollera kablarna på brott.• Kontrollera att anslutningarna sitter fast och att ingen kortslutning finns pga. fukt.

Reservdelar

(→ Reservdelar)

Tekniska data

Strömförsörjning

		LunAqua Connect	
		Power Supply 36 W	
Typ		Nätdel med jordad stickkontakt F	
Primär	Spänning	AC V	220 ... 240
	Nätfrekvens	HZ	50 ... 60
	Max. strömförbrukning	A	0,6
	Kabellängd	m	1,5
Sekundär	Spänning	V DC	24
	Max. utgångseffekt	W	36
Kapslingsklass	Apparat	IP67	
	Anslutning	IP67	
Skyddsklass	II		
Område omgivningstemperatur	°C	-10 ... +40	
Mått (L × B × H)	mm	165 × 50 × 40	
Vikt	g	500	

Manöverbox

		LunAqua Connect	
		Controller OASE Switch	
Spänning		V DC	24
Effektförbrukning		W	< 0,5
Max. utgångseffekt		W	100
Max. räckvidd för radiosignal vid blickkontakt		m	40
Kapslingsklass	Styrenhet	IP44	
	Anslutningar	IP67	
Område omgivningstemperatur	°C	-10 ... +40	
Mått (L × B × H)	mm	135 × 105 × 40	
Kabellängder	WHITE, RGB	m	0,1
	Power Supply	m	3,0
Vikt		g	1000

Lampor

		LunAqua Connect				
		S	M	L	M RGB	
Försörjningsspänning	V DC			24		
Ljuskällans effektvärde	W	2,5	4,0	6,5	7,5	
Ljuskärg	K	3000	3000	3000	-	
Ljusflöde, totalt	lm	150	250	500	217	
CRI		95	95	95	-	
Lysvinkel				30°		
Energiklass				G		
Utbytbar	Ljuskälla			Nej		
	Förkopplingsdon			Nej		
Kapslingsklass	Lampa			IP68		
	Anslutning			IP67		
Område omgivningstemperatur	Installation på torr plats	°C		-10 ... +40		
	Nedsänkt	°C		+4 ... +35		
Mått	Lampa (L x Ø)	mm	87 x 53	98 x 61	98 x 61	98 x 61
	Höjd med jordspett	mm	283	293	293	293
	Höjd med uppställningsfot	mm	160	170	170	170
	Höjd anslutningsdel	mm			50	
	Jordspett (H)	mm			173	
	Uppställningsfot (Ø)	mm			149	
Kabellängd	m			3		
Vikt	g	700	900	900	900	

SV

Avfallshantering

ANVISNING

- ▶ Lämna in apparaten till en återvinningscentral.
- ▶ Kontakta lokal återvinningscentral om frågor uppstår. De lämnar information om korrekt avfallshantering.

 **VAROITUS**

- ▶ Tätä laitetta saavat käyttää yli 8-vuotiaat lapset, sekä henkilöt, joiden fyysiset, aistimelliset tai henkiset kyvyt ovat vähentyneet tai joilla ei ole tarvittavaa kokemusta ja tietoa, vain valvonnan alaisina ja kun heille on annettu opastusta laitteen turvallisesta käytöstä ja kun he ymmärtävät laitteen käytöstä mahdollisesti seuraavat vaarat. Lapset eivät saa leikkiä laitteella. Puhdistus ja käyttäjän suorittama huolto eivät saa tapahtua lasten toimesta ilman valvontaa.
-

Turvaohjeet

Sähköliitäntä

- Ulkotiloissa tapahtuvaa sähköasennusta koskevat erityiset määräykset. Sähköasennuksen saa suorittaa vain sähköalan ammattilainen.
 - Sähköalan ammattilaisella on ammattikoulutuksen, tietojen ja kokemusten ansiosta pätevyys suorittaa ulkotiloissa tapahtuvia sähköasennuksia. Hän voi tunnistaa mahdolliset vaarat ja ottaa huomioon maakohtaiset normit, määräykset ja säädökset.
 - Jos sinulla on kysymyksiä, käänny sähköalan ammattilaisen puoleen.
- Sijoita muuntaja tai verkkolaite vähintään 2 metrin etäisyydelle vedenrajasta.
- Laitteen saa yhdistää vain silloin, kun laitteen ja virransyötön sähkötiedot vastaavat toisiaan.
- Liitä muuntaja tai verkko-osa vain määräysten mukaisesti asennettuun pistorasiaan.
- Pistorasia on varmistettava vikavirtasuojalaitteella (RCD), jonka nimellisvikavirta on enintään 30 mA.

Turvallinen käyttö

- Suoraan valolähteeseen ei saa katsoa.
- Suojaa avoimet pistokkeet ja holkit kosteudelta.
- Järjestelmän komponentteja ei saa käyttää, jos sähköjohdot tai kotelo ovat vaurioituneet.
- Hävitä verkko-osa, jos sen verkkoliitäntäjohto on vaurioitunut. Verkkoliitäntäjohtoa ei voi vaihtaa.
- Aseta kaapelit siten, että ne ovat suojassa vaurioilta ja siten, että kukaan ei voi kompastua niihin.
- Älä koskaan vedä sähköjohtoja. Mitään laitetta ei saa kantaa sen johdosta.
- Älä koskaan tee teknisiä muutoksia järjestelmän komponentteihin.
- Käytä laitteessa vain alkuperäisiä varaosia tai lisävarusteita.
- Jos sinulla on ongelmia, ota yhteyttä valtuutettuun asiakaspalveluun tai OASE.

Määräystenmukainen käyttö

Käytä tässä käyttöohjeessa kuvattua tuotetta ainoastaan seuraavasti:

- Valaistusjärjestelmänä:
- Yhdistä vain sellaisiin laitteisiin, jotka **OASE** on tarkoittanut tähän.
- Teknisiä tietoja noudattaen. (→ Tekniset tiedot)

Laitteille ovat voimassa seuraavat rajoitukset:

- Ei sovellu teollisiin käyttötarkoituksiin.

Tuotekuvaus

LunAqua Connect on modulaarinen ja skaalattava valaistusjärjestelmä sisä- ja ulkotiloihin. Se jakautuu valaisimiin, joissa on valkoinen valo (WHITE) ja valaisimiin, joissa on värillinen valo (RGB). "LunAqua Connect Controller OASE Switch" -yhteys mahdollistaa molempien versioiden langattoman ohjaamisen. Älypuhelimessa/tabletissa on tätä varten oltava maksuton "OASE Switch" -sovellus.

Valaisimia, joissa on valkoinen valo (WHITE), voidaan käyttää myös ilman Controller OASE Switch -laitetta. Ne voidaan silloin kytkeä vain ulkoisella kytkimellä. Tässä tapauksessa himmennys ei ole mahdollista.

Järjestelmän komponentit

LunAqua Connect WHITE

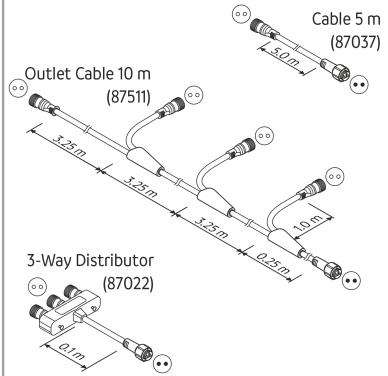
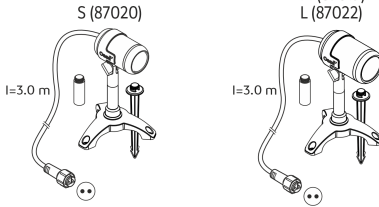

LunAqua Connect RGB

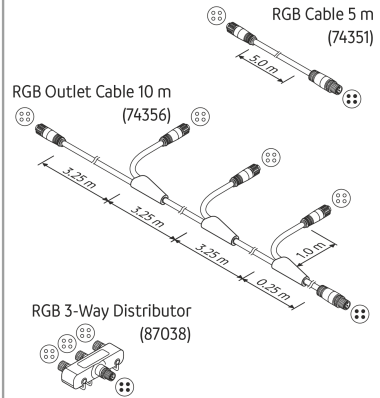

LunAqua Connect

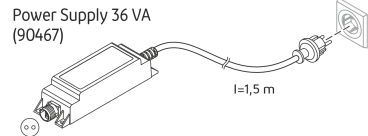
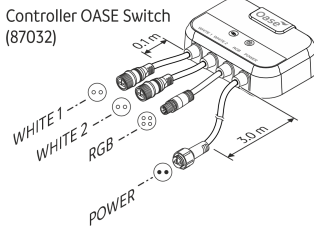

LAA0071

FI

Valaisimet

LunAqua Connect S, M, L

- Valkoisella valolla ja erilaisilla valotehoilla.
- Voidaan himmentää, kun käytössä on valinnainen Controller OASE Switch.
- Kokoaminen valinnaisesti jalustan tai maavartaan kanssa.
- Sisältää 2 pidennysosaa, joiden avulla valaisin voidaan sijoittaa korkeammalle.

LunAqua Connect M RGB

- Värillisellä valolla.
- Voidaan käyttää vain Controller OASE Switch -yksikön kanssa.
- Himmennettävä, valon väri valittavissa.
- Kokoaminen valinnaisesti jalustan tai maavartaan kanssa.
- Sisältää 2 pidennysosaa, joiden avulla valaisin voidaan sijoittaa korkeammalle.

Ekosuunnitteludirektiiviä / energiankulutuksen kannalta merkittäviä tuotteita koskeva lakia koskevat ohjeet:

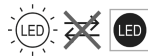

Lamppua ei valaisimen rakenteen vuoksi voi vaihtaa.

Tämän tuotteen sisältämän lampun energiatehokkuusluokka on "G".

Johto

Johto ja jakaja valoryhmien muodostamista varten (valinnainen lisävaruste).

- WHITE (2-napainen):
 - LunAqua Connect WHITE Extension Cable 5 m (tuotenumero 87037)
 - LunAqua Connect WHITE Outlet Ext. Cable 10 m (tuotenumero 87511)
 - LunAqua Connect WHITE 3way Distributor (tuotenumero 87039)
- RGB (4-napainen):
 - LunAqua Connect RGB Extension Cable 5 m (tuotenumero 74351)
 - LunAqua Connect RGB Outlet Cable 10 m (tuotenumero 74356)
 - LunAqua Connect RGB 3way Distributor (tuotenumero 87038)

Ohjaus

LunAqua Connect Controller OASE Switch

- Järjestelmän komponenttien käyttämiseen radioyhteyden avulla.

Vihreiden tila-LEDien ilmoitukset:

Pois päältä: Controller on kytketty pois päältä (eri syöttöjännitettä).

Palaa: Controller on kytketty päälle.

Sinisten tila-LEDien ilmoitukset:

Pois päältä Controller ei ole yhdistettynä mihinkään laitteeseen.

Palaa: Controller on yhdistetty älypuheliimeen/tablettiin ja sitä voidaan käyttää.

Vilkkuu hitaasti (1 sekunnin välein): Yhdistämistila on aktiivinen.

Vilkkuu nopeasti: Laiteohjelmiston päivitys aktiivinen.

Virransyöttö

LunAqua Connect Power Supply 36 W

- INT-johtoadapteri suojamaadoitetulla pistokkeella (tyyppi F).
-

Järjestelmän kokoonpano

LunAqua Connect WHITE

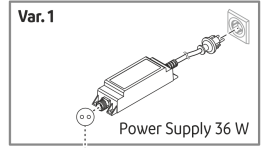
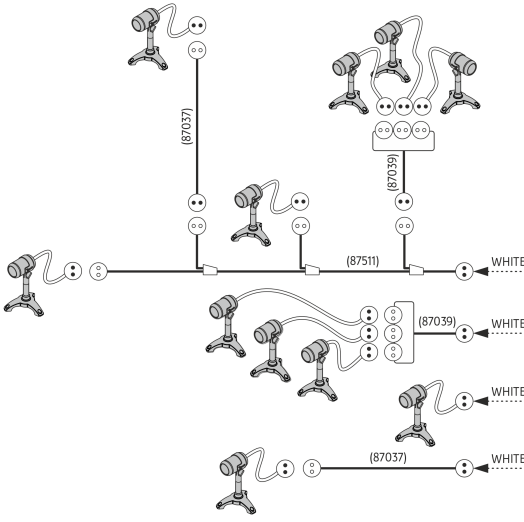

← WHITE

LunAqua Connect RGB

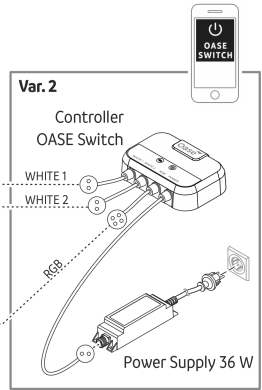
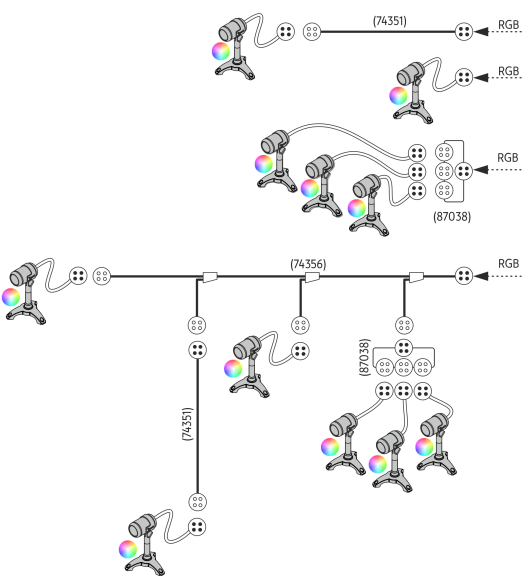



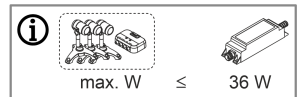
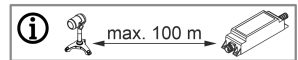

FI



LAAD068

Järjestelmän tiedot

- Kauimpana olevan lampun etäisyys verkko-osasta saa olla enintään 100 m.
- Valoryhmien (haarojen) määrää ei ole rajoitettu.
- Verkko-osan suurin lähtöteho rajoittaa kuluttajien määrää LunAqua Connect-järjestelmässä. LunAqua Connect Power Supply 36 W mahdollistaa kuluttajien liittämisen halutulla tavalla niin, että kokonaisotto teho on enintään 36 W.

LunAqua Connect	S	M	M RGB	L	Controller OASE Switch
					
Ottoteho:	2,5 W	4,0 W	7,5 W	6,5 W	0,5 W

Laitteissa olevat symbolit

IP68 

Laite on pölytiivis ja suojattu pysyvää upotusta vastaan 1 m:n syvyyteen saakka.

IP67

Laite on pölytiivis ja suojattu lyhytaikaista veteen upottamista vastaan.

IP44

Laite on suojattu vieraita materiaalihiukkasia ($\varnothing \geq 1$ mm) ja vesiroiskeita vastaan.



Laite vastaa suojausluokkaa II ja se on suojattu kaksinkertaisella tai vahvistetulla eristyksellä.



Laite vastaa suojausluokkaa III. Käytä laitetta vain suojapienjännitteellä.



Laite sisältää oikosulunkestävän turvamuuntajan.



Laite on suojattu ylikuumentumisesta vastaan.



Älä hävitä laitetta tavallisen talousjätteen mukana.



Lue käyttöohje.

Paikoilleen asettaminen ja yhdistäminen

Valaisimet

- Lampun saa upottaa pysyvästi enintään 1 m syvyyteen (IP68/1 m).
 - Kokoonpanoversiot:
 - Maavartaan kanssa (vain pehmeässä maaperässä)
Varmista, että lammen pohjakalvo tai maanalaiset johdot eivät vahingoitu.
 - Jalustan kanssa
Jalustassa on reiät, joiden avulla se voidaan kiinnittää kulkukäytävän levyyn tai seinään.
- i** Kun valot halutaan sijoittaa korkeammalle, pakkaukseen sisältyy kaksi pidennysosaa, jotka voidaan kiinnittää ruuveilla valon ja maavartaan/jalustan väliin.

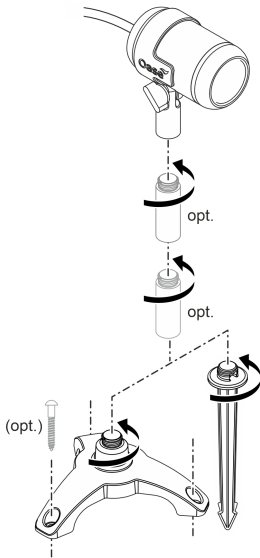

LAA0069

Säädin

- Aseta Controller OASE Switch siten, että se on suojassa tulvavedeltä.
- Sijoita Controller OASE Switch mahdollisimman lähelle sitä paikkaa, josta haluat ohjata järjestelmää älypuhelimellasi tai tabletillasasi.
- Radion kantama optimoidaan asettamalla Controller OASE Switch n. 20 ... 30 cm korkeudelle maasta.

Virransyöttö

⚠ VAROITUS

Verkkolaitteessa on vaarallinen sähköjännite, eikä sitä saa sijoittaa suoraan veteen. Muuten sähköisku voi aiheuttaa vakavia vammoja tai jopa kuoleman.

► Sijoita laite verkkolaitte tulvavedeltä suojattuna vähintään 2 metrin etäisyydelle vedestä.

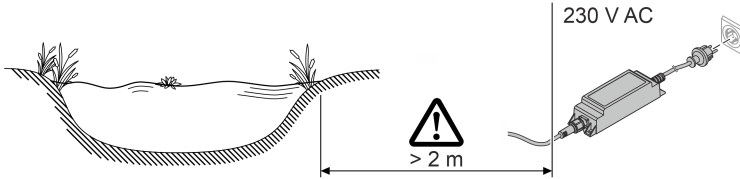

LAA0065

Yhdistä järjestelmä

- Käytä vain LunAqua Connect-valikoimaan kuuluvia johtoja, jakajia ja verkko-osia.
- Verkko-osan ja kauimpana olevan lampun välinen etäisyys saa olla enintään 100 m.
- Pistoliitimiä liitettäessä on huomioitava olemassa oleva estojännitesuojaus.
- Kiinnitä pistoliitin aina kiinnitysmutterilla varmistaaksesi turvallisen liitännän ja estääksesi kosteuden pääsemisen sisään.
- Kiinni ruuvatut pistoliitännät saavat olla vain lyhytaikaisesti veteen upotettuina. Ne eivät saa olla jatkuvasti upotettuina.
- Sulje Controller OASE Switch -laitteen käyttämättömät ulostulot suojatulpilla.
- Aseta kaapelit siten, että ne ovat suojassa vaurioilta ja siten, että kukaan ei voi kompastua niihin.

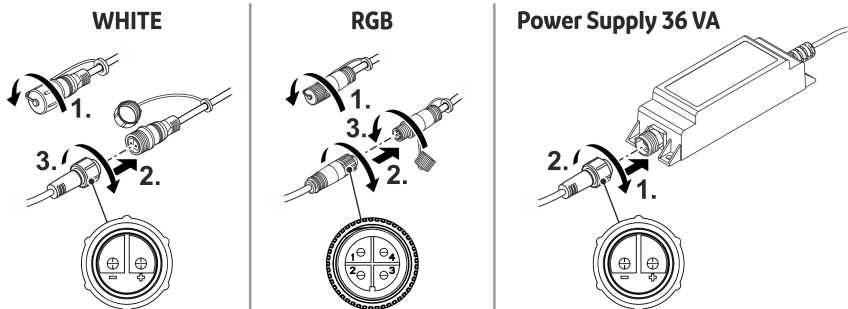

LAA0070

Käyttöönotto

Päällekytkentä/poiskytkentä

OHJE

Sähkölaitteet on hätätilanteessa kytkettävä välittömästi jännitteettömiksi.

- Jos laitteessa on verkkopistoke, sen on oltava käsiteltävissä niin, että se voidaan vetää irti.
- Jos laitteessa on verkkojohto kiinteää liitäntää varten, on sopivilla toimenpiteillä varmistettava, että laite voidaan kytkeä välittömästi jännitteettömäksi.

Päälle kytkentä: Työnnä verkkopistoke pistorasiaan. Jos pistorasia on päälle kytkettävää mallia, kytke pistorasia päälle.

- Järjestelmä, jossa ei ole Controller OASE Switch -yksikköä: Valot on kytketty päälle.
- Järjestelmä, jossa on Controller OASE Switch: Vihreä tila-LED palaa ohjaimessa. Ohjaimen yhdistettyjä valoja voidaan ohjata "OASE Switch"-sovelluksella.

Poiskytkentä: Irrota virtapistoke pistorasiasta tai kytke pistorasia pois päältä.

- Järjestelmä, jossa on Controller OASE Switch: Controller OASE Switch voi olla jatkuvasti päälle kytkettynä. Ohjaimen yhdistettyjä valoja ohjataan "OASE Switch"-sovelluksella.

Järjestelmä, jossa on Controller OASE Switch

Laitteen käyttöönottoa ja käyttöä varten sovelluksen "OASE Switch" on oltava asennettuna älypuheliin/tablettiin.

Edellytys sovelluksen käyttämiseksi mobiilipäätelaitteissa on, että niiden käyttöjärjestelmän on iOS 12.5 (Apple) tai Android 7.0 tai näitä uudempi versio.

Controller OASE Switch -laitteen käyttöönotto

Toimit näin:

1. Jos sitä ei ole vielä tehty, asenna sovellus "OASE Switch" käyttöjärjestelmäsi (iOS tai Android) sovelluskaupasta.
2. Tarkasta, että älypuhelimien/tabletin Bluetooth-toiminto on kytketty päälle. Jos näin ei ole, kytke se päälle.
3. Avaa sovellus "OASE Switch" ja noudata ohjeita.

OHJE

Yhteyden muodostaminen Controller OASE Switch -laitteen ja vielä tuntemattoman älypuhelimien/tabletin välille on mahdollista vasta 5 minuuttia ohjaimen päälle kytkemisen jälkeen.

Kytke ohjain tarvittaessa pois ja uudelleen päälle yhdistääksesi uuden laitteen.

- Sininen tila-LED vilkkuu ohjaimessa, kun yhdistämistila on aktiivinen.
- Sininen tila-LED palaa ohjaimessa, kun yhteyden muodostaminen on onnistunut.

Controller OASE Switch -laitteen käyttäminen

Controller OASE Switch -laitteen käyttämiseksi sovelluksella "OASE Switch" ...

- on älypuhelimien/tabletin Bluetooth-toiminnon oltava päällä.
- on älypuhelimien/tabletin oltava liitettynä ja yhdistettynä Controller OASE Switch -laitteeseen.
- on sovelluksen "OASE Switch" oltava avattuna älypuhelimessa/tabletissa.
- ei älypuhelimien/tabletin ja Controller OASE Switch -laitteen välinen etäisyys saa olla liian suuri. (Enintään 40 m, kun näköyhteys ei ole rajoitettu; vastaavasti lyhyempi, jos muurit, kasvit tai muut esteet häiritsevät radioyhteyttä).

Laiteohjelmiston päivitys

Kun "OASE Switch"-sovellus ja Controller OASE Switch yhdistetään, tarkastetaan automaattisesti, että laiteohjelmisto ajan tasalla. Jos uusi laiteohjelmisto on saatavana, sovellus ilmoittaa siitä. Noudata ohjeita.

- ① Sininen LED vilkkuu nopeasti laiteohjelmiston päivittämisen aikana.

Puhdistus ja huolto

Puhdista järjestelmän komponentit tarvittaessa puhtaalla vedellä ja pehmeällä sienellä tai liinalla.

- Älä missään tapauksessa käytä syövyttäviä puhdistusaineita tai kemiallisia liuottimia, koska ne voivat syövyttää koteloita tai aiheuttaa toimintahäiriöitä.

Häiriöiden korjaaminen

- Neuvoja häiriöiden poistamiseen löytyy myös usein kysytyissä kysymyksissä osoitteessa www.oase.com.
- Ota yhteyttä asiakaspalveluumme lähettämällä sähköpostia osoitteeseen support.app@oase.com.

Häiriö	Mahdollinen syy	Korjaaminen
Sovellus "OASE Switch" ei löydä laitetta Controller OASE Switch.	Ei verkkojännitettä Controller OASE Switch:ssa (vihreä tila-LED ei pala). Radiosignaali riittämätön.	Tarkasta virransyöttö, käytä tarvittaessa toista pistorasiaa. <ul style="list-style-type: none">• Vähennä etäisyyttä älypuhelimien/tabletin ja Controller OASE Switch:n välillä.• Sijoita Controller OASE Switch n. 20 ... 30 cm korkeudelle lattiasta.• Poista häiriötekijät:<ul style="list-style-type: none">– Esteet, kuten esim. seinät, ikkunat, rullakaihtimet, tiheälehtiset kasvit jne.– Muut radiolaitteet, kuten esim. radiopuhelimet.– Päälle kytketyt sähkölaitteet, jotka on häiriösuojattu huonosti.
	Älypuhelimien/tabletin Bluetooth-toimintoa ei ole kytketty päälle.	Kytke älypuhelimien/tabletin Bluetooth-toiminto päälle.
	Älypuhelinta/tablettia ei ole yhdistetty Controller OASE Switch -laitteeseen, mutta se on aiemmin ollut yhdistettynä.	Tarkasta älypuhelimessa/tabletissa, ... <ul style="list-style-type: none">• näkykö Controller OASE Switch Bluetooth-luettelossa. Jos ei, katso kohta "Älypuhelinta/tablettia ei ole yhdistetty Controller OASE Switch -laitteeseen".• onko Controller OASE Switch määritetty Bluetooth-luettelossa "yhdistetyksi". Jos ei, kytke älypuhelimien/tabletin Bluetooth-toiminto pois ja uudelleen päälle.
	Älypuhelinta/tablettia ei ole yhdistetty Controller OASE Switch -laitteeseen (ei ole Bluetooth-luettelossa).	<ul style="list-style-type: none">• Kytke älypuhelimien/tabletin Bluetooth-toiminto päälle.• Yhdistä laite kytkemällä Controller OASE Switch pois ja uudelleen päälle. Kytkentätila on nyt aktivoituna 5 minuutin ajan.
	Älypuhelimien/tabletin Bluetooth-standardi ei ole yhteensopiva.	Yritä muodostaa yhteys uudemmalla älypuhelimella/tabletilla.
	"OASE Switch" -sovellus on vanhentunut.	Lataa ajanmukainen sovellus älypuhelimesi/tablettiisi.
	Controller OASE Switch on viallinen.	Neuvottele OASE-huollon kanssa.

Häiriö	Mahdollinen syy	Korjaaminen
Yksittäisiä valoja ei voi kytkeä päälle.	Johtokatkos tai oikosulku.	<ul style="list-style-type: none"> • Tarkasta johdotus katkenneiden joihtojen varalta. • Tarkasta, että liitännät ovat kunnolla kiinni ja onko kosteus mahdollisesti aiheuttanut oikosulun.
	Lamppu viallinen	Vaihda valo uuteen valoon.
Mikään valo ei pala tai yhden valoryhmän valot eivät pala.	Johtokatkos tai oikosulku.	<ul style="list-style-type: none"> • Tarkasta johdotus katkenneiden joihtojen varalta. • Tarkasta, että liitännät ovat kunnolla kiinni ja onko kosteus mahdollisesti aiheuttanut oikosulun.

Varaosat

(→ Varaosat)

Tekniset tiedot

Virransyöttö

				LunAqua Connect	
				Power Supply 36 W	
Tyyppi				Johtoadapteri suojamaadoitetulla pistokkeella F	
Ensiö	Jännite	AC V	220 ... 240		
	Verkkotaajuus	Hz	50 ... 60		
	Maks. virranotto	A	0,6		
	Johdon pituus	m	1,5		
Toisio	Jännite	V DC	24		
	Maks. lähtöteho	W	36		
Kotelointiluokka	Laite			IP67	
	Liitäntä			IP67	
Suojausluokka				II	
Ympäristölämpötila-alue	°C			-10 ... +40	
Mitat (P x L x K)	mm			165 x 50 x 40	
Paino	g			500	

Ohjaus

				LunAqua Connect	
				Controller OASE Switch	
Jännite	V DC	24			
Ottoteho	W	< 0,5			
Maks. lähtöteho	W	100			
Suurin radion kantama näköyhteydellä	m	40			
Kotelointiluokka	Säädin			IP44	
	Liitännät			IP67	
Ympäristölämpötila-alue	°C			-10 ... +40	
Mitat (P x L x K)	mm			135 x 105 x 40	
Johdon pituudet	WHITE, RGB (VALKOINEN, RGB)	m	0,1		
	Power Supply (virtalähde)	m	3,0		
Paino	g			1000	

FI

Valaisimet

		LunAqua Connect				
		S	M	L	M RGB	
Syöttöjännite	V DC			24		
Valaisimen wattiteho	W	2,5	4,0	6,5	7,5	
Valon väri	K	3000	3000	3000	-	
Valovirta, yhteensä	lm	150	250	500	217	
CRI		95	95	95	-	
Säteilykulma				30°		
Energiatohokkuusluokka				G		
Vaihdettavuus	Valaisin			Ei		
	Virranrajoitin			Ei		
Kotelointiluokka	Valot			IP68		
	Liitäntä			IP67		
Ympäristölämpötila-alue	Kuivasijoitus	°C		-10 ... +40		
	Uputettu	°C		+4 ... +35		
Mitat	Valo (P × Ø)	mm	87 × 53	98 × 61	98 × 61	98 × 61
	Korkeus maavartaan kanssa	mm	283	293	293	293
	Korkeus jalustan kanssa	mm	160	170	170	170
	Korkeus liitososan kanssa	mm			50	
	Maavarras (K)	mm			173	
	Jalusta (Ø)	mm			149	
Johdon pituus	m			3		
Paino	g	700	900	900	900	

Hävittäminen

OHJE

- Hävitä laite viemällä se vastaavaan jätehuoltopisteeseen.
- Jos sinulla on kysymyksiä, käänny paikallisen jätehuoltoyrityksen puoleen. Sieltä saat tietoja laitteen asianmukaisesta hävityksestä.

FIGYELMEZTETÉS

- ▶ A jelen készüléket 8 évesnél idősebb gyermekek, valamint csökkent fizikai, érzékszervi vagy mentális képességű, ill. hiányos tapasztalattal és megfelelő tudással rendelkező személyek akkor kezelhetik, ha felügyelet alatt állnak, vagy a készülék biztonságos használata vonatkozásában eligazításban részesültek, és megértették az ebből eredő veszélyeket. Gyermekek nem játszhatnak a készülékkel. Tisztítást és a felhasználó által végzendő karbantartási munkákat nem végezhetnek olyan gyermekek, akik nem állnak felügyelet alatt.
-

Biztonsági útmutatások

Elektromos csatlakoztatás

- A kültéren történő villamossági szerelésre speciális előírások érvényesek. A villamossági szerelést csak villamossági szakember végezheti.
 - A villamossági szakember szakmai végzettsége, ismeretei és tapasztalatai alapján megfelelő szakképzettséggel rendelkezik, és végezhet kültéren villamossági szerelést. Képes felismerni a lehetséges veszélyeket és figyelembe veszi a regionális és nemzeti szabványokat, előírásokat és rendelkezéseket.
 - Kérdések és problémák esetén forduljon villamossági szakemberhez.
- A transzformátort, ill. a tápegységet úgy állítsa fel, hogy legalább 2 m-es biztonsági távolságra legyen a víztől.
- Csak akkor csatlakoztassa a készüléket, ha a készülék és az áramellátás elektromos adatai megegyeznek.
- A transzformátort, ill. a tápegységet csak előírászerűen telepített dugaszolóaljzatra csatlakoztassa.
- A dugaszolóaljzatot maximum 30 mA névleges áramerősségű hibaáram-védelemmel (RCD) kell ellátni.

Biztonságos működés

- Nem szabad közvetlenül a fényforrásba nézni.
- A nyitott csatlakozódugót és a csatlakozóaljzatot óvni kell a nedvességtől.
- Ne használjon olyan rendszerelemeket, melyeknél az elektromos vezetékek vagy a ház sérült.
- Ártalmatlanítsa a tápegységet, ha a hálózati csatlakozóvezetéke sérült. A hálózati csatlakozóvezeték nem lehet kicserélni.
- A vezetékeket sérülésveszélytől védetten fektesse le úgy, hogy senki ne eshessen el bennük.
- Soha ne húzzon semmit elektromos vezetékeknél fogva. Különösen készülékeket ne hordozzon a vezetéküknél fogva.
- Soha ne végezzen műszaki jellegű változtatásokat a rendszeregységeken.
- Kizárólag eredeti pótalkatrészeket és tartozékokat használjon.
- Probléma esetén forduljon szakkereskedőjéhez vagy az OASE vállalathoz.

Rendeltetészerű használat

A jelen útmutatóban leírt terméket kizárólag a következők szerint használja:

- Világításrendszerként:
- Csak olyan készülékekkel kapcsolja össze, amelyeket az **OASE** vállalat erre a célra tervezett.
- A műszaki adatok betartása mellett. (→ Műszaki adatok)

A készülékekre a következő korlátozások érvényesek:

- Nem szabad ipari célokra használni.

Termékleírás

A LunAqua Connect moduláris és fokozatosan kiépíthető világításrendszer bel- és kültéren történő alkalmazásra. A rendszer fehér fényű (WHITE) lámpákra és színes fényű (RGB) lámpákra oszlik.

Mindkét változat a "LunAqua Connect Controller OASE Switch" egységgel vezetékek nélkül vezérelhető. Ehhez az okostelefonján, ill. táblagépén szüksége van az ingyenes "OASE Switch" alkalmazásra.

A fehér (WHITE) fényű lámpák az Controller OASE Switch nélkül is működtethetők. Ekkor csak külső kapcsolókkal kapcsolhatók. Ebben az esetben a fényerejük sem szabályozható.

Rendszerezések

LunAqua Connect WHITE

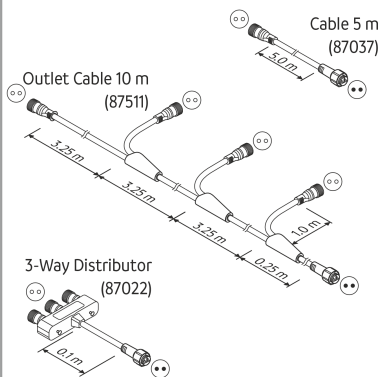
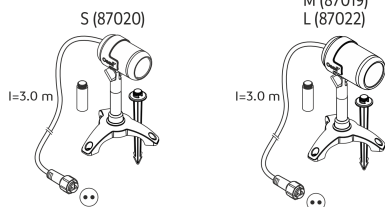

LunAqua Connect RGB

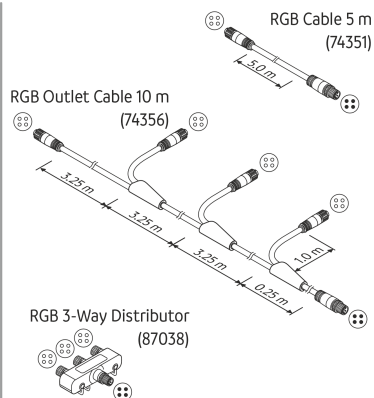
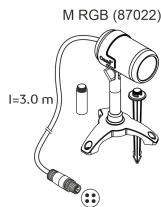

LunAqua Connect

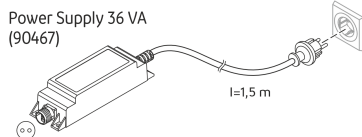
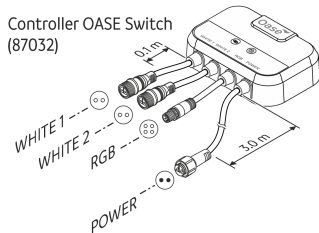

LAA0071

Világítótestek

LunAqua Connect S, M, L

- Különböző fényerejű fehér fényel.
- Az opcionális Controller OASE Switch egységgel együtt szabályozható a fényereje.
- Tetszés szerint lábazattal vagy földbe szúrható cövekkel állítható fel.
- 2 hosszabbító idommal, melyekkel magasabban helyezhető el a lámpa.

LunAqua Connect M RGB

- Színes fényel.
- Csak az Controller OASE Switch egységgel együtt használható.
- Szabályozható fényerejű, a fény színe megválasztható.
- Tetszés szerint lábazattal vagy földbe szúrható cövekkel állítható fel.
- 2 hosszabbító idommal, melyekkel magasabban helyezhető el a lámpa.

Az ökodizájn irányelv / az energiafogyasztás szempontjából lényeges termékekre vonatkozó törvény szerinti útmutatások (EVPK):

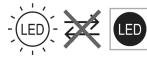

Az izzókat szerkezetükből adódóan nem lehet cserélni.

Ezek a termékek „G” energiahatékonysági osztályú fényforrásokat tartalmaznak.

Kábel

Kábelek és elosztók lámpaágak felépítéséhez (opcionális tartozék).

- WHITE esetén (2-pólusú):
 - LunAqua Connect WHITE Extension Cable 5 m (cikkszám: 87037)
 - LunAqua Connect WHITE Outlet Ext. Cable 10 m (cikkszám: 87511)
 - LunAqua Connect WHITE 3way Distributor (cikkszám: 87039)
- RGB esetén (4-pólusú):
 - LunAqua Connect RGB Extension Cable 5 m (cikkszám: 74351)
 - LunAqua Connect RGB Outlet Cable 10 m (cikkszám: 74356)
 - LunAqua Connect RGB 3way Distributor (cikkszám: 87038)

Vezérlő

LunAqua Connect Controller OASE Switch

- A rendszeregységek rádiós kapcsolaton keresztül történő kezeléséhez.

A zöld állapotjelző LED jelzései:

Nem világít: A Controller ki van kapcsolva (nincs feszültségellátás).

Világít: A Controller be van kapcsolva.

A kék állapotjelző LED jelzései:

Nem világít: A Controller nem kapcsolódik semmilyen eszközhöz.

Világít: A Controller okostelefonhoz/táblagéphez kapcsolódik és kezelhető.

Lassan villog (másodpercenként 1 x): Párosítási üzemmód aktív.

Gyorsan villog: Firmwarefrissítés aktív.

Aramellátás

LunAqua Connect Power Supply 36 W

- INT vezetékes tápegység F típusú védőérintkezős dugaszolóaljzattal.

A rendszer felépítése

LunAqua Connect WHITE

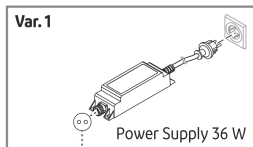
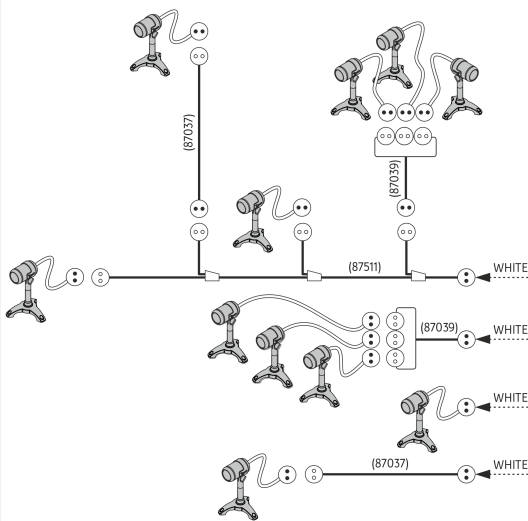

← WHITE

LunAqua Connect RGB

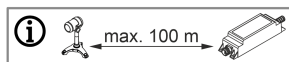
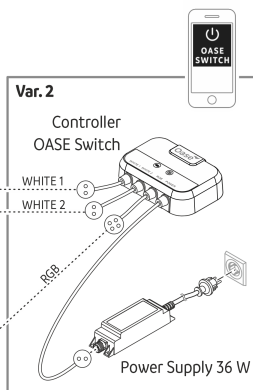
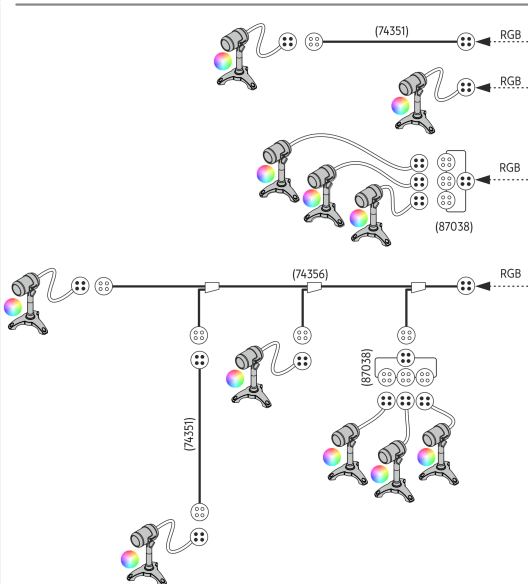





LAAD068

Rendszer elrendezése

- A legtávolabbi lámpa távolsága a tápegységtől maximum 100 m lehet.
- A lámpaágak (elágazások) száma korlátlan.
- A fogyasztók számát a LunAqua Connect rendszerben a tápegység maximális kimeneti teljesítménye korlátozza.

A LunAqua Connect Power Supply 36 W használatával tetszőleges számú, összesen max. 36 W teljesítményfelvételű fogyasztó csatlakoztatható.

LunAqua Connect	S	M	M RGB	L	Controller OASE Switch
					
Teljesítményfelvétel:	2,5 W	4,0 W	7,5 W	6,5 W	0,5 W

A készülékeken található jelölések

IP68  1.0 m

A készülék portömített, és 1 m-ig tartós vízbe merítés ellen védett.

IP67

A készülék portömített, és rövid ideig tartó vízbe merítés ellen védett.

IP44

A készülék idegen testek ($\varnothing \geq 1$ mm) és fröccsenő víz ellen védett.



A készülék megfelel a II. védelmi osztálynak, és kettős vagy megerősített szigeteléssel védett.



A készülék megfelel a III. védelmi osztálynak. A készüléket csak biztonsági alacsony feszültséggel működtesse.



A készülék rövidzárlatbiztos biztonsági transzformátorral rendelkezik.



A készülék túlmelegedés ellen védett.



A készüléket ne dobja ki a háztartási hulladékok közé.



Olvassa el a használati útmutatót.

Felállítás és csatlakoztatás

Világítótestek

- A lámpákat tartósan legfeljebb 1 m mélységig szabad bemeríteni (IP68/1 m).
 - Felállítási lehetőségek:
 - Földbe szúrható cövekkel (csak puha talajviszonyok esetén)
Ügyeljen arra, hogy tőfóliák és föld alatti vezetékek ne sérüljenek.
 - Lábazattal
A lábazon található furatokkal járdalapra vagy falra csavarozható.
- i** A lámpák magasított elhelyezéséhez a csomagolás két hosszabbító idomot tartalmaz, amiket a lámpa és a földbe szúrható cövek/lábazat közé lehet csavarozni.

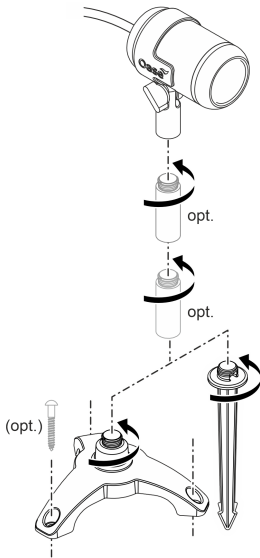

LAA0069

Vezérlő

- Állítsa fel az Controller OASE Switch egységet elárasztástól védetten.
- Helyezze el az Controller OASE Switch egységet a lehető legközelebb ahhoz a helyhez, ahonnan a rendszert az okostelefonnal vagy táblagéppel vezérelni szeretné.
- A rádiós hatótávot optimalizálja úgy, hogy az Controller OASE Switch egységet kb. 20 ... 30 cm-rel a talaj felett állítja fel.

Áramellátás

⚠ FIGYELMEZTETÉS

A tápegység veszélyes elektromos feszültséget vezet, és nem állítható fel közvetlenül víz mellett. Ellenkező esetben áramütés okozta halálos vagy súlyos sérülések veszélye áll fenn.

- ▶ A tápegységet elárasztástól védett helyen állítsa fel, hogy legalább 2 m távolságra legyen a víztől.

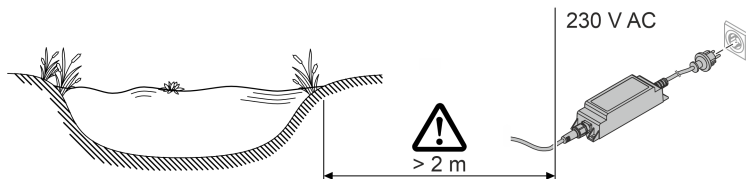

LAA0065

A rendszer összekapcsolása

- Csak a LunAqua Connect termékválasztékból származó kábeleket, elosztókat és tápegységeket használjon.
- A tápegység és a legtávolabbi lámpa közötti vezeték hosszúság maximum 100 m lehet.
- Dugaszos összekötők összeillesztésekor ügyeljen a meglévő pólusfelcserélés elleni védelemre.
- A biztonságos kötés biztosítása, valamint a nedvesség behatolásának megakadályozása érdekében a dugaszos összekötőket mindig a hollandianyával csavarozza össze.
- Az összecsavart dugaszos összekötőket csak rövid ideig szabad bemezíteni, tartósan nem.
- Védősapkával zárja le a nem használt kimeneteket az Controller OASE Switch egységen.
- A vezetékeket sérülésveszélytől védetten fektesse le úgy, hogy senki ne eshessen el bennük.

HU

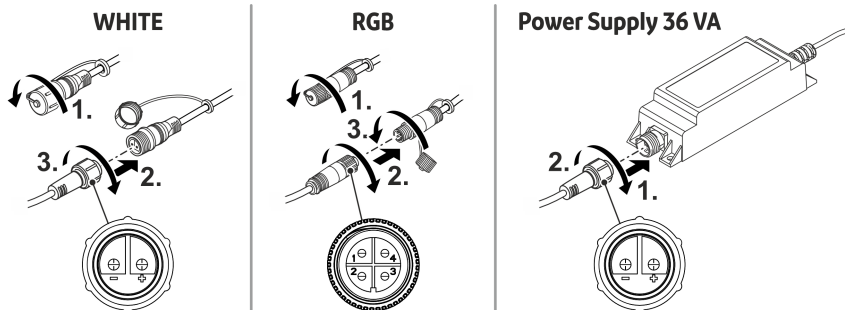

LAA0070

Üzembe helyezés

Bekapcsolás / kikapcsolás

TUDNIVALÓ:

Vészhelyzetben az elektromos készülékeket haladéktalanul feszültségmentesíteni kell.

- ▶ Hálózati csatlakozódugasszal rendelkező készülékek esetén a csatlakozódugasznak hozzáférhetőnek kell lennie, hogy ki lehessen húzni.
- ▶ A fix csatlakoztatásra való hálózati kábellel rendelkező készülékek esetén megfelelő intézkedéseket kell tenni, hogy a készüléket haladéktalanul feszültségmentesíteni lehessen.

Bekapcsolás: Dugja be a csatlakozódugót a hálózati dugaszoló aljzatba. Amennyiben a dugaszolóaljzat kapcsolható, adott esetben kapcsolja be.

- Rendszer Controller OASE Switch nélkül: A lámpák be vannak kapcsolva.
- Rendszer Controller OASE Switch egységgel: A vezérlőn világít a zöld állapotjelző LED. A vezérlőre csatlakoztatott lámpák vezérelhetők az „OASE Switch” alkalmazáson keresztül.

Kikapcsolás: Húzza ki a csatlakozódugót a dugaszolóaljzattól vagy kapcsolja ki a dugaszolóaljzattot.

- Rendszer Controller OASE Switch egységgel: Az Controller OASE Switch egység tartósan bekapcsolva lehet. A vezérlőre csatlakoztatott lámpák vezérlése az „OASE Switch” alkalmazáson keresztül történik.

Rendszer Controller OASE Switch egységgel

A készülék üzembe helyezéséhez és kezeléséhez az okostelefonra/táblagépre telepítve kell lennie az "OASE Switch" alkalmazásnak.

Az alkalmazás mobil végkészülékeken való működtetésének feltétele az iOS 12.5 (Apple), ill. az Android 7.0 vagy magasabb verziós számú operációs rendszer.

Controller OASE Switch üzembe helyezése

Ez az alábbiak szerint végezhető el:

1. Amennyiben még nem történt meg, telepítse az "OASE Switch" alkalmazást az operációs rendszer (iOS vagy Android) alkalmazás-áruházán keresztül.
2. Ellenőrizze, hogy az okostelefonon/táblagépen be van-e kapcsolva a Bluetooth funkció. Amennyiben nem, akkor kapcsolja be.
3. Nyissa meg az „OASE Switch” alkalmazást, és kövesse az utasításokat.

TUDNIVALÓ:

Az Controller OASE Switch és egy még ismeretlen okostelefon/táblagép párosítása csak a vezérlő bekapcsolását követő 5 percen belül lehetséges.

Az adott új készülék párosításához adott esetben kapcsolja ki és újból be a vezérlőt.

- ▶ A kék állapotjelző LED villog, ha a párosítási üzemmód aktív.
- ▶ A kék állapotjelző LED világít, ha a párosítási sikeres volt.

Controller OASE Switch kezelése

Az Controller OASE Switch egység "OASE Switch" alkalmazással való kezeléséhez ...

- az okostelefon/táblagép Bluetooth funkciójának be kell kapcsolva lennie.
- az okostelefonnak/táblagépnek párosítva kell lennie az Controller OASE Switch egységgel.
- az okostelefonon/táblagépen meg kell nyitva lennie az „OASE Switch” alkalmazásnak.
- az okostelefon/táblagép és az Controller OASE Switch között nem lehet túl nagy a távolság. (Max. 40 m szabad rálátás esetén; ennek megfelelően kisebb, ha a rádiós kapcsolatot falak, növények vagy más akadályok rontják.)

Firmware frissítése

Az "OASE Switch" app Controller OASE Switch egységre való kapcsolódásakor automatikusan ellenőrzésre kerül, hogy a firmware aktuális-e. Ha rendelkezésre áll új firmware, akkor az az appon keresztül jelzésre kerül Önnek. Kövesse az utasításokat.

- ① A firmware frissítése közben a kék LED gyorsan villog.

Tisztítás és karbantartás

A rendszeregységeket szükség esetén tiszta vízzel és puha szivaccsal vagy kendővel tisztítsa meg.

- Agresszív tisztítószerek, vagy vegyszeroldatok használata tilos, mivel ezek károsíthatják a burkolatot, vagy károsan befolyásolhatják a működést.

Hibaelhárítás

- A zavarelhárításra vonatkozó tippek a GYIK alatt is megtalálhatók a www.oase.com címen.
- Ügyfélszolgálatunkkal a support.app@oase.com címen veheti fel a kapcsolatot.

Üzemzavar	Lehetséges ok	Megoldás
Az "OASE Switch" alkalmazás nem talál Controller OASE Switch egységet.	Nincs hálózati feszültség a Controller OASE Switch egységen (a zöld állapotjelző LED nem világít).	Ellenőrizze az áramellátást, adott esetben használjon másik dugaszolóaljzatot.
	A rádiójel erőssége nem elegendő.	<ul style="list-style-type: none">• Csökkentse a távolságot az okostelefon/táblagép és a Controller OASE Switch között.• Helyezze el a Controller OASE Switch egységet kb. 20 ... 30 cm-rel padló felett.• Szüntesse meg a zavaró befolyásokat:<ul style="list-style-type: none">– akadályokat, pl. falakat, ablakokat, redőnyöket, sűrű növényzetet stb.– Más rádiós eszközöket, pl. rádiótelefonokat.– Olyan bekapcsolt készülékeket, melyek rosszul vannak árnyékolva.
	Nincs bekapcsolva a Bluetooth funkció az okostelefonon/táblagépen.	Kapcsolja be a Bluetooth funkciót az okostelefonon/táblagépen.
	Az okostelefon/táblagép nem kapcsolódik a Controller OASE Switch egységhez, azonban már volt kapcsolódva.	Ellenőrizze az okostelefonon/táblagépen, <ul style="list-style-type: none">• hogy a Controller OASE Switch rendelkezésre áll-e a Bluetooth-listában. Amennyiben nem, akkor lásd „Az okostelefon/táblagép nincs párosítva az Controller OASE Switch egységgel”.• hogy az Controller OASE Switch állapota a Bluetooth-listában „Kapcsolódva” állapot-e. Amennyiben nem, kapcsolja ki majd újra be a Bluetooth funkciót az okostelefonon/táblagépen.
	Az okostelefon/táblagép nincs párosítva az Controller OASE Switch egységgel (nem szerepel a Bluetooth-listában).	<ul style="list-style-type: none">• Kapcsolja be a Bluetooth funkciót az okostelefonon/táblagépen.• Az adott készülék párosításához kapcsolja ki és újból be az Controller OASE Switch egységet. A párosítási üzemmód ekkor 5 percig aktív.
	Az okostelefon/táblagép Bluetooth szabványa nem kompatibilis.	Kísérlelje meg létrehozni a kapcsolatot egy újabb okostelefonnal/táblagéppel.
	Az "OASE Switch" alkalmazás túl régi.	Töltse le az aktuális alkalmazást az okostelefonjára/táblagépére.
	Az Controller OASE Switch egység meghibásodott.	Egyeztessen az OASE szervizzel.

Üzemzavar	Lehetséges ok	Megoldás
Egyes lámpákat nem lehet bekapcsolni.	Vezetékszakadás vagy rövidzárlat.	<ul style="list-style-type: none"> • Ellenőrizze a kábelezést vezetékszakadás szempontjából. • Ellenőrizze a csatlakozók szilárd illeszkedését, valamint a nedvesség miatti lehetséges rövidzárlatokat.
	Hibás az izzó.	Cserélje ki a lámpát új lámpára.
Egyik lámpa sem, vagy egy lámpaág egyik lámpája sem világít.	Vezetékszakadás vagy rövidzárlat.	<ul style="list-style-type: none"> • Ellenőrizze a kábelezést vezetékszakadás szempontjából. • Ellenőrizze a csatlakozók szilárd illeszkedését, valamint a nedvesség miatti lehetséges rövidzárlatokat.

Pótalkatrészek

(→ Pótalkatrészek)

Műszaki adatok

Áramellátás

		LunAqua Connect	
		Power Supply 36 W	
Típus		Vezetékes tápegység F védőérintkezős dugaszolóaljzattal	
Primer	Feszültség	AC V	220 ... 240
	Hálózati frekvencia	Hz	50 ... 60
	Max. áramfelvétel	A	0,6
	Vezeték hossz	m	1,5
Szekunder	Feszültség	V DC	24
	Max. kimeneti teljesítmény	W	36
Védettségi fokozat	Készülék	IP67	
	Csatlakozó	IP67	
Védettségi osztály		II	
Környezeti hőmérséklet-tartomány		°C	-10 ... +40
Méret (H x Sz x Ma)		mm	165 x 50 x 40
Súly		g	500

Vezérlő

		LunAqua Connect	
		Controller OASE Switch	
Feszültség		V DC	24
Teljesítményfelvétel		W	< 0,5
Max. kimeneti teljesítmény		W	100
Max. rádiós hatótáv vizuális kapcsolat esetén		m	40
Védettségi fokozat	Vezérlő	IP44	
	Csatlakozók	IP67	
Környezeti hőmérséklet-tartomány		°C	-10 ... +40
Méret (H x Sz x Ma)		mm	135 x 105 x 40
Vezeték hosszok	WHITE, RGB	m	0,1
	Betáplálás	m	3,0
Súly		g	1000

Világítótestek

		LunAqua Connect				
		S	M	L	M RGB	
Tápfeszültség	V DC			24		
Az izzó W-teljesítménye	W	2,5	4,0	6,5	7,5	
Fény színe	K	3000	3000	3000	-	
Összes fényáram	lm	150	250	500	217	
CRI		95	95	95	-	
Sugárzási szög				30°		
Energiahatékonysági osztály				G		
Cserélhetőség	Izzó			Nem		
	Előtét készülék			Nem		
Védettségi fokozat	Fényforrás			IP68		
	Csatlakozó			IP67		
Környezeti hőmérséklet-tartomány	Felállítás szárazon	°C		-10 ... +40		
	Bemerítve	°C		+4 ... +35		
Méretek	Fényforrás (L x Ø)	mm	87 x 53	98 x 61	98 x 61	98 x 61
	Magasság földbe szúrható cövekkel	mm	283	293	293	293
	Magasság lábazattal	mm	160	170	170	170
	Összekötő idom magassága	mm			50	
	Földbe szúrható cövek (H)	mm			173	
	Lábazat (Ø)	mm			149	
Vezeték hossz	m			3		
Súly	g	700	900	900	900	

HU

Megsemmisítés

TUDNIVALÓ:

- ▶ A készüléket az erre szolgáló visszavételi rendszeren keresztül adja le ártalmatlanításra.
- ▶ Ha bármilyen kérdése van, forduljon a helyi hulladékkezelő vállalathoz. Ott tájékoztatást kap a készülék megfelelő ártalmatlanításáról.

OSTRZEŻENIE

- ▶ Urządzenie może być używane przez dzieci od 8 lat i ponadto przez osoby o ograniczonych fizycznych i umysłowych zdolnościach, albo nie posiadających niezbędnego doświadczenia i wiedzy, gdy będą one pod nadzorem osoby odpowiedzialnej za bezpieczeństwo użytkownika tego urządzenia lub zostaną odpowiednio przez nią poinstruowane i poinformowane o wynikających stąd zagrożeniach. Dzieciom zabrania się zabawy z tym urządzeniem. Czyszczenie ani czynności serwisowe użytkownika nie mogą być wykonywane przez dzieci bez nadzoru osoby dorosłej.
-

Przepisy bezpieczeństwa

Przyłącza elektryczne

- W stosunku do instalacji elektrycznych na zewnątrz budynków obowiązują specjalne przepisy. Wykonanie instalacji elektrycznej jest dozwolone tylko specjalistom elektrykom.
 - Specjalistą elektrykiem jest osoba, która w oparciu o swoje wykształcenie, wiedzę i doświadczenie jest uprawniona do wykonania instalacji elektrycznych na zewnątrz budynków. Ponadto potrafi rozpoznać możliwe zagrożenia i przestrzega regionalnych i krajowych norm, przepisów i zarządzeń.
 - W przypadku pytań i problemów należy zwrócić się do specjalisty elektryka.
- Transformator lub zasilacz należy ustawić w bezpiecznej odległości co najmniej 2 m od wody.
- Urządzenie podłączyć tylko wtedy, gdy parametry elektryczne urządzenia i zasilania energią są zgodne.
- Transformator lub zasilacz podłączać tylko do prawidłowo zainstalowanego gniazdka.
- Gniazdko musi być zabezpieczone wyłącznikiem różnicowoprądowym (RCD), ze znamionowym prądem upływowym wynoszącym maksymalnie 30 mA.

Bezpieczna eksploatacja

- Nie kierować wzroku bezpośrednio na źródło światła.
- Otwarte gniazdko i wtyczki należy chronić przed wilgocią.
- Nie używać komponentów systemu, gdy przewody elektryczne lub obudowa są uszkodzone.
- Zutylizować zasilacz, jeśli jego sieciowy kabel zasilający jest uszkodzony. Kabla zasilającego nie można wymienić.
- Przewody należy układać w sposób zabezpieczający je przed uszkodzeniami i tak, żeby uniknąć możliwości potknięcia się o nie.
- Nigdy nie ciągnąć za przewody elektryczne. W szczególności nie przenosić urządzenia za przewód.
- Nigdy nie wprowadzać przeróbek technicznych w komponentach systemu.
- Należy stosować tylko oryginalne części zamienne i akcesoria.
- W razie wystąpienia problemów prosimy zwrócić się do autoryzowanego serwisu lub do firmy OASE.

Zastosowanie zgodne z przeznaczeniem

Wyrób opisywany w niniejszej instrukcji należy użytkować wyłącznie w następujący sposób:

- Jako system oświetlenia.
- Łączyć tylko z urządzeniami, które są do tego **OASE** przeznaczone.
- W warunkach zgodnych z danymi technicznymi. (→ Dane techniczne)

W stosunku do tych urządzeń obowiązują następujące ograniczenia:

- Nie nadaje się do celów przemysłowych.

Opis produktu

LunAqua Connect to modułowy i skalowalny system oświetleniowy do zastosowania wewnątrz i na zewnątrz. Dzieli się na lampy ze światłem białym (WHITE) i lampy ze światłem kolorowym (RGB).

W połączeniu z "LunAqua Connect Controller OASE Switch" obydwoma wariantami można sterować bezprzewodowo. Do tego potrzebna jest bezpłatna aplikacja "OASE Switch" na smartfonie lub tablecie.

Lampy z białym światłem (WHITE) można użytkować także bez Controller OASE Switch. Wtedy można je przełączać tylko zewnętrznymi przełącznikami. W takim przypadku nie można ich także przyciemniać.

Komponenty systemu

LunAqua Connect WHITE

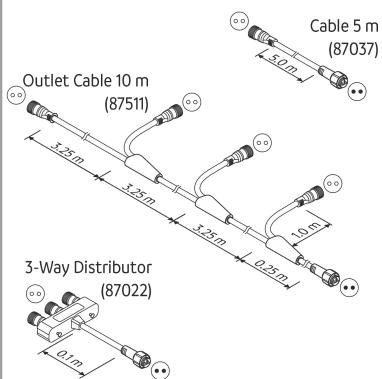
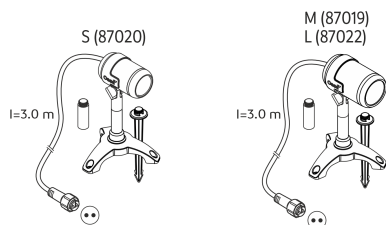

LunAqua Connect RGB

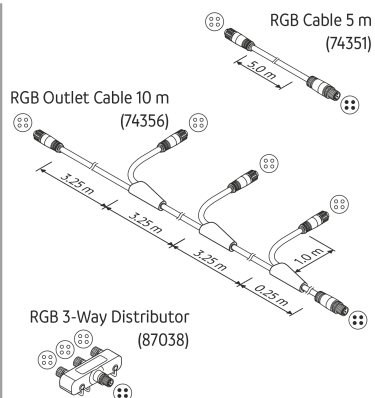
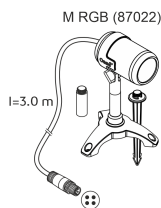

LunAqua Connect

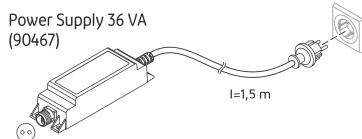
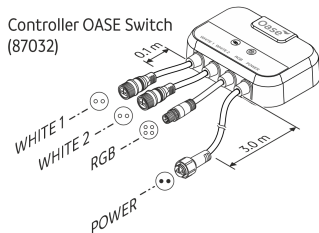

LAA0071

PL

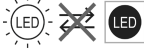
Lampy	<p>LunAqua Connect S, M, L</p> <ul style="list-style-type: none"> • Z białym światłem o różnych intensywnościach świecenia. • Dające się przyciemniać z opcjonalnym Controller OASE Switch. • Ustawienie do wyboru na podstawie lub za pomocą pręta do wicia w ziemię. • Z 2 przedłużeniami do wyższego ustawienia lampy. <p>LunAqua Connect M RGB</p> <ul style="list-style-type: none"> • Z kolorowym światłem. • Do zastosowania tylko w połączeniu z Controller OASE Switch. • Dające się przyciemniać, kolor światła do wyboru. • Ustawienie do wyboru na podstawie lub za pomocą pręta do wicia w ziemię. • Z 2 przedłużeniami do wyższego ustawienia lampy. <p>Informacje zgodnie z dyrektywą Ecodesign / ustawą o produktach istotnych ze względu na zużycie energii elektrycznej (EVPK):</p> <div style="display: flex; align-items: center;">  <div style="margin-left: 10px;"> <p>Ze względu na sposób budowy żarówek nie można wymieniać.</p> </div> </div> <p>Te produkty zawierają źródła światła o klasie efektywności energetycznej "G".</p>
Kabel	<p>Kabel i rozdzielacz do tworzenia łańcuchów świetlnych (wyposażenie dodatkowe).</p> <ul style="list-style-type: none"> • Do WHITE (2-biegunowy): <ul style="list-style-type: none"> – LunAqua Connect WHITE Extension Cable 5 m (Numer artykułu 87037) – LunAqua Connect WHITE Outlet Ext. Cable 10 m (Numer artykułu 87511) – LunAqua Connect WHITE 3way Distributor (Numer artykułu 87039) • Do RGB (4-biegunowy): <ul style="list-style-type: none"> – LunAqua Connect RGB Extension Cable 5 m (Numer artykułu 74351) – LunAqua Connect RGB Outlet Cable 10 m (Numer artykułu 74356) – LunAqua Connect RGB 3way Distributor (Numer artykułu 87038)
Układ sterowania	<p>LunAqua Connect Controller OASE Switch</p> <ul style="list-style-type: none"> • Do obsługi komponentów układu z użyciem łączności radiowej. <p>Komunikaty zielonej diody LED wskazującej status: Wyl.: Controller jest wyłączony (brak napięcia zasilającego). Świeci: Controller jest włączony.</p> <p>Komunikaty niebieskiej diody LED wskazującej status: Wyl.: Controller nie jest połączony z żadnym urządzeniem. Świeci: Controller jest połączony ze smartfonem/tabletem i może być obsługiwany. Miga powoli (1 x na sekundę): Aktywny tryb parowania. Miga szybko: Aktywna aktualizacja oprogramowania.</p>
Zasilanie elektryczne	<p>LunAqua Connect Power Supply 36 W</p> <ul style="list-style-type: none"> • Zasilacz kablowy INT z wtyczką Schuko typu F.

Budowa układu

LunAqua Connect WHITE

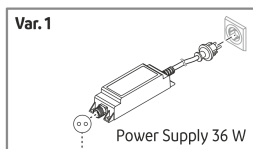
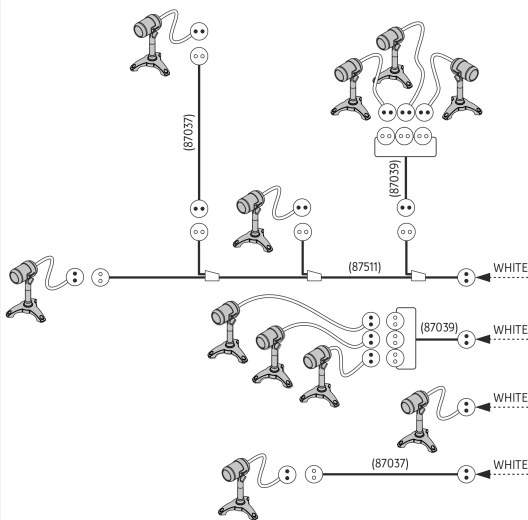

← WHITE

LunAqua Connect RGB

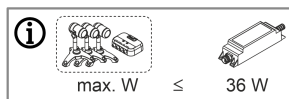
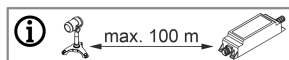
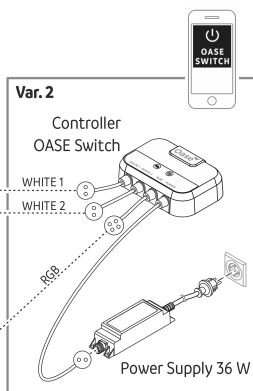
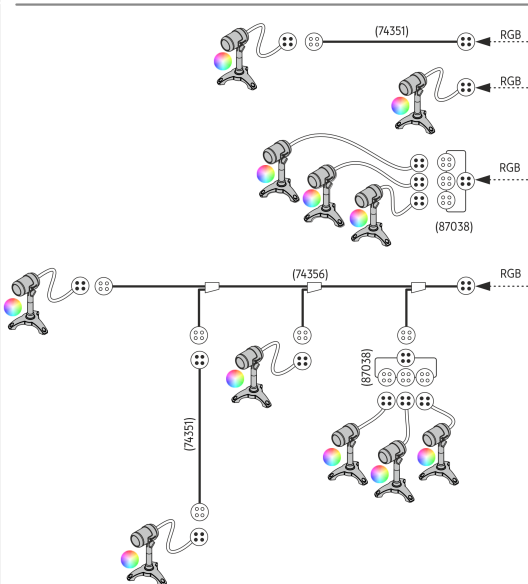





PL

LAAD068

Specyfikacja systemu

- Odległość od najdalej położonej lampy do zasilacza może wynosić najwyżej 100 m.
- Liczba łańcuchów świetlnych (odgałęzień) jest nieograniczona.
- Liczba odbiorników w układzie LunAqua Connect jest ograniczona maksymalną mocą wyjściową zasilacza.

Za pomocą LunAqua Connect Power Supply 36 W można podłączyć dowolną liczbę odbiorników o maksymalnym całkowitym poborze mocy 36 W.

LunAqua Connect	S	M	M RGB	L	Controller OASE Switch
					
Pobór mocy:	2,5 W	4,0 W	7,5 W	6,5 W	0,5 W

Symbole na urządzeniach

IP68  1.0 m Urządzenie jest pyłoszczelne i chronione przed ciągłym zanurzeniem do głębokości 1 m.

IP67 Urządzenie jest pyłoszczelne i zabezpieczone na wypadek chwilowego zanurzenia.

IP44 Urządzenie jest zabezpieczone przed wnikaniem przypadkowych przedmiotów ($\varnothing \geq 1 \text{ mm}$) i wody rozbryzkowej.



Urządzenia spełnia wymagania klasy ochrony II i jest zabezpieczone przez podwójną lub wzmocnioną izolację.



Urządzenie spełnia wymagania klasy ochrony III. Użytkowanie urządzenia jest dozwolone tylko z bezpiecznym niskim napięciem.



Urządzenia obejmuje transformator bezpieczeństwa odporny na zwarcie.



Urządzenie nie jest chronione przed przegrzaniem.



Nie wyrzucać tego urządzenia do zwykłych odpadów komunalnych.



Należy przeczytać instrukcję użytkowania.

Ustawienie i podłączenie

Lampy

- Lampę można zanurzać na stałe na głębokość 1 m (IP68/1).
 - Wersje ustawienia:
 - Za pomocą pręta do wbicia w ziemię (tylko przy miękkiej glebie)
Uważać, aby nie uszkodzić folii stawowych lub podziemnych przewodów.
 - Na podstawie
Dzięki otworom w podstawie lampę można przykręcić do płyty chodnika lub ściany.
- i** Do wyższego ustawienia lamp zakres dostawy obejmuje dwa przedłużenia, które można przykręcić między lampy a pręt do wbicia w ziemię/podstawkę.

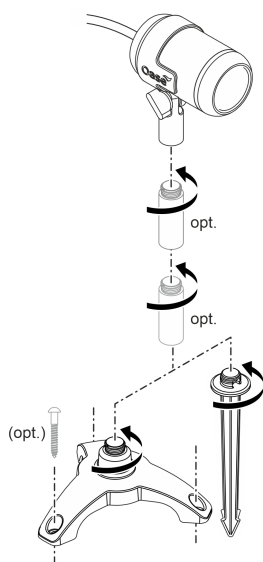

LAA0069

Sterownik

- Controller OASE Switch ustawić w sposób zabezpieczony przed zalaniem.
- Controller OASE Switch ustawić jak najbliżej miejsca, z którego chcesz sterować układem ze smartfona lub tabletu.
- Zasięg radiowy zoptymalizujesz, ustawiając Controller OASE Switch ok. 20 ... 30 cm nad ziemią.

PL

Zasilanie elektryczne

⚠ OSTRZEŻENIE

Zasilacz sieciowy jest pod niebezpiecznym napięciem i nie wolno go ustawić bezpośrednio w pobliżu wody. W przeciwnym razie grożą ciężkie obrażenia a nawet śmiertelne w wyniku porażenia prądem.

- ▶ Zasilacz sieciowy należy ustawić w sposób zabezpieczony przed zalaniem, w odległości co najmniej 2 m od wody.

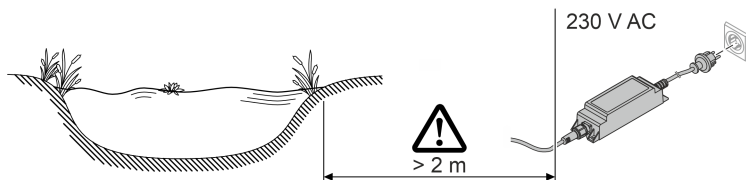

LAA0065

Połączyć z systemem

- Stosować tylko kable, rozdzielacze i zasilacze z asortymentu LunAqua Connect.
- Długość przewodu między zasilaczem a najbardziej oddaloną lampą może wynosić najwyżej 100 m.
- Podczas wtykania złączy uważać na istniejące zabezpieczenie przeciwprzepięciowe.
- Wtyki zawsze skręcać nakrętkami złączkowymi, żeby zagwarantować bezpieczne połączenie i zapobiec wnikaniu wilgoci.
- Skręcone połączenia wtykowe można zanurzać tylko na krótko, nie na stałe.
- Nieużywane wyjścia na Controller OASE Switch zamknąć osłoną.
- Przewody należy układać w sposób zabezpieczający je przed uszkodzeniami i tak, żeby uniknąć możliwości potknięcia się o nie.

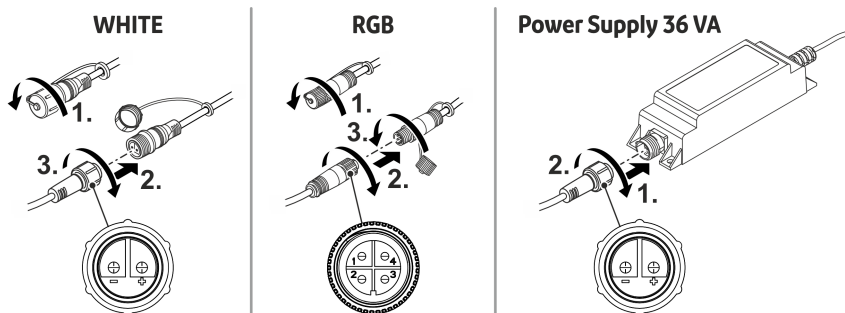

LAA0070

Rozruch

Włączenie / wyłączenie

WSKAZÓWKA

Urządzenia elektryczne w sytuacji awaryjnej niezwłocznie odłączyć od napięcia.

- ▶ Przy urządzeniach z zasilaczem sieciowym ten musi być dostępny, żeby było możliwe jego wyłączenie.
- ▶ Przy urządzeniach z kablem sieciowym do podłączenia stałego należy podjąć odpowiednie działania, aby możliwe było niezwłoczne odłączenie urządzenia od napięcia.

Włączanie: Wtyczkę sieciową włożyć do gniazdka. Gdy gniazdko jest przełączalne, ewentualnie włączyć gniazdko.

- Układ bez Controller OASE Switch: Lampy są włączone.
- Układ z Controller OASE Switch: Na sterowniku miga zielona dioda LED wskazująca status. Lampami połączonymi ze sterownikiem można sterować z aplikacji "OASE Switch".

Wyłączanie: Wtyczkę sieciową wyjąć z gniazdka lub wyłączyć gniazdko.

- Układ z Controller OASE Switch: Controller OASE Switch można włączyć na stałe. Sterowanie lampami połączonymi ze sterownikiem odbywa się za pomocą aplikacji "OASE Switch".

Układ z Controller OASE Switch

Do rozruchu i obsługi urządzenia musi być zainstalowana aplikacja "OASE Switch" na Twoim smartfonie/tablecie.

Warunkiem korzystania z aplikacji w przenośnych urządzeniach jest system operacyjny iOS 12.5 (Apple) lub Android 7.0 albo nowszy.

PL

Uruchamianie Controller OASE Switch

Należy postępować w sposób następujący:

1. W razie konieczności zainstalować aplikację OASE Switch poprzez App-Store Twojego systemu operacyjnego (iOS lub Android).
2. Sprawdzić, czy na smartfonie / tablecie włączona jest funkcja Bluetooth. Jeśli nie, włączyć ją.
3. Otworzyć aplikację "OASE Switch" i postępować zgodnie z instrukcjami.

WSKAZÓWKA

Parowanie Controller OASE Switch z jeszcze nieznanym smartfonem / tabletem jest możliwe tylko w ciągu 5 minut po włączeniu sterownika.

W celu sparowania z nowym urządzeniem ewentualnie wyłączyć i ponownie włączyć sterownik.

- ▶ Niebieska dioda LED wskazująca status na sterowniku miga, gdy tryb parowania jest aktywny.
- ▶ Niebieska dioda LED wskazująca status na sterowniku świeci, gdy parowanie przebiegło pomyślnie.

Obsługa Controller OASE Switch

Do obsługi Controller OASE Switch z aplikacją "OASE Switch" ...

- konieczne jest włączenie funkcji Bluetooth na smartfonie / tablecie.
- konieczne jest sparowanie i połączenie smartfona / tabletu z Controller OASE Switch.
- konieczne jest otwarcie aplikacji "OASE Switch" na smartfonie / tablecie.
- odległość między smartfonem / tabletem a Controller OASE Switch nie może być za duża. (Maks. 40 m przy dobrej widoczności; odpowiednio mniejsza, gdy połączenie radiowe jest ograniczone przez mury, rośliny lub inne przeszkody).

Aktualizacja oprogramowania sprzętu

Przy nawiązywaniu połączenia aplikacji "OASE Switch" z Controller OASE Switch przebiega automatyczna kontrola, czy jego oprogramowanie jest aktualne. W razie dostępnego nowego oprogramowania podawany jest komunikat w aplikacji. Postępować zgodnie z instrukcjami.

- ⓘ Podczas aktualizacji oprogramowania niebieska dioda LED miga szybko.

Czyszczenie i konserwacja

W razie potrzeby oczyścić komponenty systemu czystą wodą i miękką gąbką lub ściereczką.

- Nie wolno stosować żadnych agresywnych środków czyszczących ani rozpuszczalników chemicznych, ponieważ może to spowodować zniszczenie obudowy lub zakłócenie działania urządzenia.

Usuwanie usterek

- Porady w sprawie usuwania zakłóceń podano także w FAQ na stronie www.oase.com.
- Z naszym serwisem obsługi klienta można nawiązać kontakt poprzez support.app@oase.com.

Usterka	Możliwa przyczyna	Środek zaradczy
Aplikacja "OASE Switch" nie znajduje żadnego Controller OASE Switch.	Brak napięcia sieciowego na Controller OASE Switch (nie świeci zielona dioda LED wskazująca status).	Sprawdzić zasilanie elektryczne, ewentualnie użyć innego gniazdka.
	Sygnał radiowy niewystarczający.	<ul style="list-style-type: none">• Zmniejszyć odstęp między smartfonem/tabletem a Controller OASE Switch.• Controller OASE Switch ustawić ok. 20 ... 30 cm powyżej ziemi.• Usunąć czynniki zakłócające:<ul style="list-style-type: none">– przeszkody, jak np. ściany, okna, rolety, gęste rośliny itp.– Inne urządzenia radiowe, jak np. telefony radiowe.– Włączone urządzenia elektryczne, które są niewłaściwie ekranowane.
	Funkcja Bluetooth na smartfonie / tablecie nie jest aktywna.	Włączyć funkcję Bluetooth na smartfonie / tablecie.
	Smartfon/tablet nie jest połączony z Controller OASE Switch, ale kiedyś już był połączony.	Na smartfonie / tablecie sprawdzić, ... <ul style="list-style-type: none">• czy Controller OASE Switch znajduje się na liście Bluetooth. Jeśli nie, patrz "Smartfon / tablet nie jest sparowany z Controller OASE Switch".• czy Controller OASE Switch jest zadeklarowany na liście Bluetooth jako "Połączony". Jeśli nie, wyłączyć i ponownie włączyć funkcję Bluetooth na smartfonie / tablecie.
	Smartfon/tablet nie jest sparowany z Controller OASE Switch (nie znajduje się na liście Bluetooth).	<ul style="list-style-type: none">• Włączyć funkcję Bluetooth na smartfonie / tablecie.• W celu sparowania z urządzeniem wyłączyć i ponownie włączyć Controller OASE Switch. Tryb parowania jest teraz aktywny przez 5 minut.
	Standard Bluetooth ze smartfona / tabletu nie jest kompatybilny.	Spróbować nawiązać połączenie z nowszym smartfonem/tabletem.
	Aplikacja "OASE Switch" już nie jest aktualna.	Zainstalować aktualną aplikację na smartfonie / tablecie.
	Controller OASE Switch jest uszkodzony.	Należy skonsultować to z serwisem OASE.

Usterka	Możliwa przyczyna	Środek zaradczy
Nie można włączyć pojedynczych lamp.	Przerwanie przewodu lub zwarcie.	<ul style="list-style-type: none"> • Skontrolować okablowanie pod kątem przerwania przewodu. • Skontrolować pod kątem stabilności przyłączy i możliwych zwarć z powodu wilgoci.
	Wadliwa świetlówka	Ewentualnie wymienić lampę na nową.
Nie świecą wszystkie lampy lub lampy łańcucha świetlnego.	Przerwanie przewodu lub zwarcie.	<ul style="list-style-type: none"> • Skontrolować okablowanie pod kątem przerwania przewodu. • Skontrolować pod kątem stabilności przyłączy i możliwych zwarć z powodu wilgoci.

Części zamienne

(→ Części zamienne)

Dane techniczne

Zasilanie elektryczne

		LunAqua Connect	
		Power Supply 36 W	
Typ		Zasilacz kablowy z wtyczką Schuko F	
Pierwotne	Napięcie	AC V	220 ... 240
	Częstotliwość sieci	Hz	50 ... 60
	Maks. pobór prądu	A	0,6
	Długość przewodu	m	1,5
Wtórne	Napięcie	V DC	24
	Maks. moc wyjściowa	W	36
Stopień ochrony	Urządzenie	IP67	
	Przyłącze	IP67	
Klasa ochrony		II	
Zakres temperatury otoczenia	°C	-10 ... +40	
Wymiary (D × S × W)	mm	165 × 50 × 40	
Masa	g	500	

Sterownik

		LunAqua Connect	
		Controller OASE Switch	
Napięcie		V DC	24
Pobór mocy		W	< 0,5
Maks. moc wyjściowa		W	100
Maks. zasięg radiowy przy kontakcie wzrokowym		m	40
Stopień ochrony	Sterownik	IP44	
	Przyłącza	IP67	
Zakres temperatury otoczenia	°C	-10 ... +40	
Wymiary (D × S × W)	mm	135 × 105 × 40	
Długości przewodu	WHITE, RGB	m	0,1
	Zasilanie	m	3,0
Masa	g	1000	

Lampy

		LunAqua Connect				
		S	M	L	M RGB	
Napięcie zasilające	V DC			24		
Moc żarówki W	W	2,5	4,0	6,5	7,5	
Kolor światła	K	3000	3000	3000	-	
Strumień światła, całkowity	lm	150	250	500	217	
CRI		95	95	95	-	
Kąt rozproszenia światła				30°		
Klasa efektywności energetycznej				G		
Wymienialność	Żarówka			Nie		
	Statecznik			Nie		
Stopień ochrony	Lampa			IP68		
	Przyłącze			IP67		
Zakres temperatury otoczenia	Ustawienie w miejscu suchym	°C		-10 ... +40		
	Zanurzenie	°C		+4 ... +35		
Wymiary	Lampa (D × Ø)	mm	87 × 53	98 × 61	98 × 61	98 × 61
	Wysokość z prętem do wbicia w ziemię	mm	283	293	293	293
	Wysokość z podstawką	mm	160	170	170	170
	Wysokość łącznika	mm			50	
	Pręt do wbicia w ziemię (W)	mm			173	
	Podstawka (Ø)	mm			149	
Długość przewodu	m			3		
Masa	g	700	900	900	900	

Usuwanie odpadów

WSKAZÓWKA

- Urządzenie należy oddać w wyznaczonym punkcie zbiórki surowców wtórnych.
- W razie pytań należy zwrócić się do lokalnego przedsiębiorstwa gospodarki odpadami. Udzieli ono informacji na temat prawidłowej utylizacji urządzenia.

VAROVÁNÍ

- ▶ Tento přístroj smí používat děti od 8 let a osoby se sníženými tělesnými, senzorickými nebo mentálními schopnostmi nebo s nedostatečnými zkušenostmi a znalostmi pouze v případě, že jsou pod dohledem, nebo že jsou poučeny o bezpečném používání přístroje a chápou nebezpečí, která z tohoto použití vyplývají. Děti si nesmí s přístrojem hrát. Čištění a uživatelská údržba nesmí být prováděna dětmi bez dozoru.
-

Bezpečnostní pokyny

Připojka elektrické energie

- Na elektroinstalaci ve venkovním prostředí se vztahují zvláštní předpisy. Elektroinstalaci smí provést výhradně elektrikář.
 - Elektrikář má z důvodu svého odborného vzdělání, znalostí a zkušeností kvalifikaci a smí provádět elektroinstalační práce ve venkovním prostředí. Elektrikář dokáže rozpoznat možná rizika a zajistí dodržení místních a národních norem, předpisů a ustanovení.
 - S případnými otázkami a potížemi se obraťte na kvalifikovaného elektrikáře.
- Instalujte transformátor a síťový napájecí zdroj v bezpečné vzdálenosti 2 m od vody.
- Přístroje zapojte pouze tehdy, shodují-li se elektrické údaje přístroje s dostupným napájením.
- Připojujte transformátor nebo napájecí zdroj pouze do zásuvky instalované v souladu s předpisy.
- Zásuvka musí být jištěna proudovým chráničem (RCD) se jmenovitým poruchovým proudem maximálně 30 mA.

Bezpečný provoz

- Nedívejte se přímo do zdroje světla.
- Chraňte otevřené zástrčky a zásuvky před vlhkostí.
- Nepoužívejte žádné systémové komponenty, jejichž elektrické vodiče nebo kryty jsou poškozeny.
- Pokud je přívodní kabel napájecího zdroje poškozený, musíte zdroj likvidovat. Přívodní kabel nelze vyměnit.
- Pokládejte vodiče tak, aby byly chráněny před poškozením a nikdo o ně nemohl zakopnout.
- Nikdy netahejte za elektrické rozvody a vodiče. Především pak nesmíte žádné přístroje přenášet za jejich vodiče a kabely.
- Na systémových komponentech nikdy neprovádějte žádné technické úpravy.
- Používejte pouze originální náhradní díly a příslušenství.
- Při potížích kontaktujte autorizovaný zákaznický servis nebo společnost OASE.

Použití v souladu s určeným účelem

Výrobek, popsaný v tomto návodu, používejte pouze následujícím způsobem:

- Jako osvětlovací systém.
- Připojte pouze k přístrojům, které jsou k tomu určeny **OASE**.
- Při dodržení technických údajů. (→ Tehniční podatki)

Pro přístroje platí následující omezení:

- Nepoužívat pro průmyslové účely.





Popis výrobku

LunAqua Connect je modulární a nastavitelný systém osvětlení vnitřních a vnějších prostor. Je rozčleněn na svítidla s bílým světlem (WHITE) a svítidla s barevným světlem (RGB).

Obě varianty můžete v kombinaci s „LunAqua Connect Controller OASE Switch“ ovládat bezdrátově. K tomu si musíte nainstalovat na chytrý telefon nebo tablet zdarma aplikaci „OASE Switch“.

Svítidla s bílým světlem (WHITE) můžete používat i bez Controller OASE Switch. V takovém případě je ale můžete ovládat pouze pomocí externích spínačů. A nemůžete je ani tlumit.

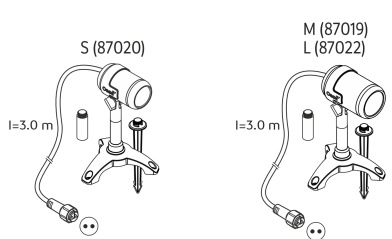
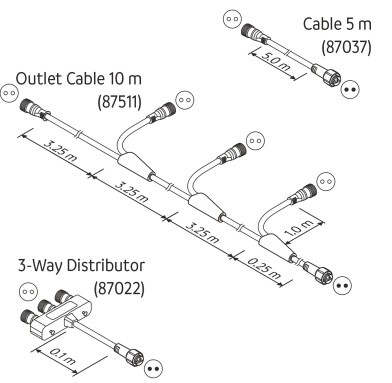
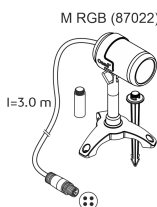
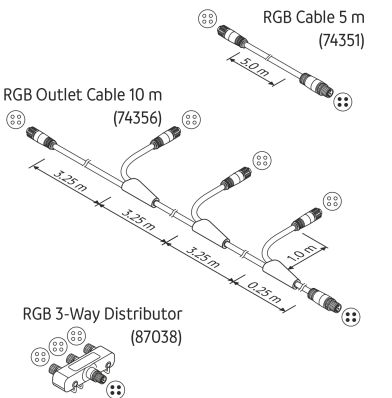
Systemové komponenty

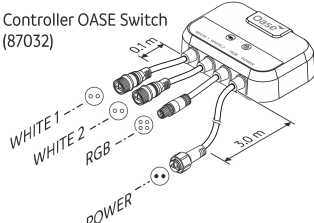
LunAqua Connect WHITE		
		
LunAqua Connect RGB		
	LunAqua Connect	 

LAA0071

Svítlidla

LunAqua Connect S, M, L

- S bílým světlem s různou intenzitou světla.
- V kombinaci s volitelným zařízením Controller OASE Switch můžete tlumit světlo stmívačem.
- Umístění na patku nebo zapichovací kolík.
- Včetně 2 prodlužovacích prvků ke zvýšení výšky polohy svítidla.

LunAqua Connect M RGB

- S barevným světlem.
- Použití pouze v kombinaci se systémem Controller OASE Switch.
- Stmívač, volitelná barva světla.
- Umístění na patku nebo zapichovací kolík.
- Včetně 2 prodlužovacích prvků ke zvýšení výšky polohy svítidla.

Upozornění podle směrnice Ökodesign / zákona o výrobcích, které spotřebovávají energie (EVPK):

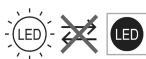

Osvětlovací prostředky nelze z konstrukčních důvodů vyměnit.

Tyto výrobky obsahují zdroj světla třídy energetické účinnosti „G“.

Kabely

Kabely a rozdělovače pro instalaci světelných řetězů (volitelné příslušenství).

- Pro WHITE (2 póly):
 - LunAqua Connect WHITE Extension Cable 5 m (číslo výrobku 87037)
 - LunAqua Connect WHITE Outlet Ext. Cable 10 m (číslo výrobku 87511)
 - LunAqua Connect WHITE 3way Distributor (číslo výrobku 87039)
- Pro RGB (4 póly):
 - LunAqua Connect RGB Extension Cable 5 m (číslo výrobku 74351)
 - LunAqua Connect RGB Outlet Cable 10 m (číslo výrobku 74356)
 - LunAqua Connect RGB 3way Distributor (číslo výrobku 87038)

Řízení

LunAqua Connect Controller OASE Switch

- Pro ovládání systémových komponent bezdrátovým dálkovým ovladačem.

Kódy hlášení zelené stavové kontrolky LED:

Nesvítlí: Systém Controller je vypnutý (žádné napájení).

Svítlí: Systém Controller je zapnutý.

Kódy hlášení modré stavové kontrolky LED:

Nesvítlí: Systém Controller není spojen s žádným přístrojem.

Svítlí: Systém Controller je připojen k chytrému telefonu / tabletu a můžete ho ovládat.

Bliká pomalu (1x za sekundu): Aktivní režim připojování.

Bliká rychle: Aktivní aktualizace firmwaru.

Napájení

LunAqua Connect Power Supply 36 W

- Napájecí zdroj s kabelem INT se zástrčkou s ochranným kontaktem (Schuko) typ F.

Struktura systému

LunAqua Connect WHITE

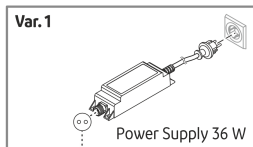
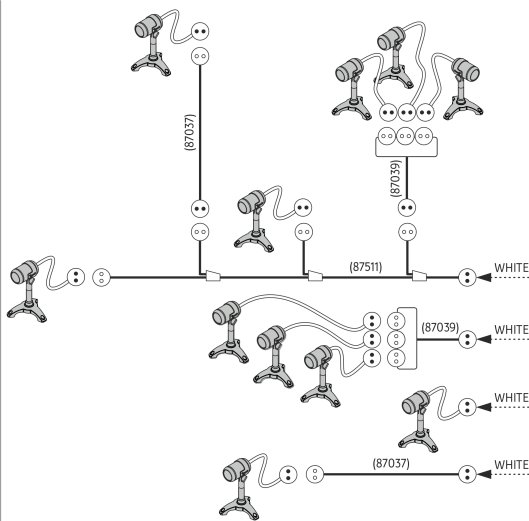

← WHITE



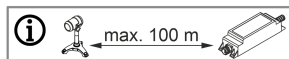
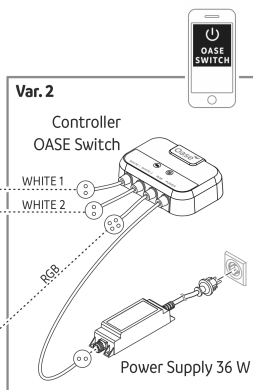
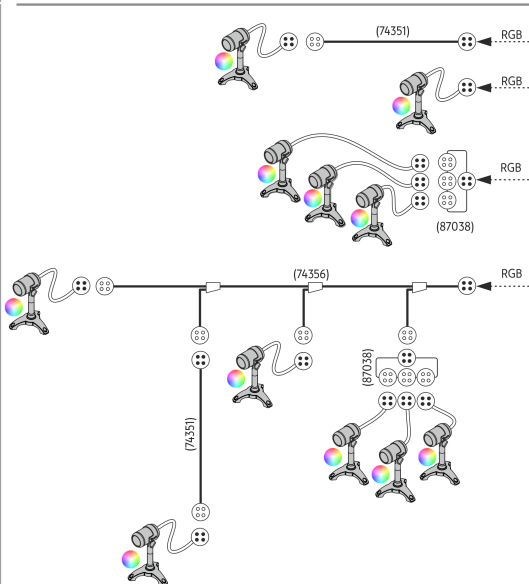

LunAqua Connect RGB



LAAD068

Dimenzování systému

- Vzdálenost od nejvzdálenějšího svítidla po napájecí zdroj nesmí být větší než 100 m.
- Počet světelných řetězů (rozboček) není omezený.
- Počet spotřebičů v jednom systému LunAqua Connect je omezen maximálním výstupním výkonem napájecího zdroje.
Pomocí systému LunAqua Connect Power Supply 36 W můžete připojit libovolný počet spotřebičů s celkovým příkonem max. 36 W.

LunAqua Connect	S	M	M RGB	L	Controller OASE Switch
					
Příkon:	2,5 W	4,0 W	7,5 W	6,5 W	0,5 W

Symbyly na přístrojích

IP68 

Přístroj je prachotěsný a chráněný proti trvalému ponoření do hloubky až 1 m.

IP67

Přístroj je prachotěsný a je chráněn proti krátkodobému ponoření.

IP44

Přístroj je chráněn proti cizím tělesům ($\varnothing \geq 1$ mm) a proti stříkající vodě.



Přístroj splňuje třídu ochrany II a je chráněn dvojitou nebo zesílenou izolací.



Přístroj odpovídá třídě ochrany III. Přístroj provozujte pouze s bezpečným velmi nízkým napětím.



Přístroj je vybaven bezpečnostním transformátorem odolným proti zkratu.



Přístroj je chráněn proti přehřívání.



Nelikvidujte přístroj v běžném komunálním odpadu.



Přečtěte si návod k použití.

CS

Instalace a připojení

Svítlidla

- Svítidlo smí být trvale ponořeno do hloubky 1 m (IP68/1 m).
 - Varianty instalace:
 - Na zapichovací kolík (pouze měkká půda)
Pozor, abyste nepoškodili fólii v jezírku nebo podzemní vedení.
 - Na patku
Využitím otvorů můžete nohu přišroubovat ke dlaždici nebo ke zdi.
- i** Pro umístění svítidla do větší výšky jsou součástí balení dva prodlužovací prvky, které můžete přišroubovat mezi svítidlo a zapichovací kolík / patku.

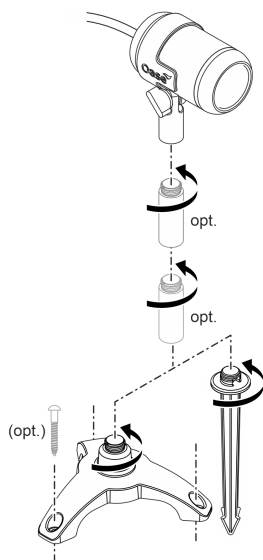

LAA0069

Ovladač

- Umístěte Controller OASE Switch tak, aby nedošlo k zaplavení.
- Umístěte Controller OASE Switch co nejbližší místu, ze kterého budete chtít ovládat systém chytrým telefonem nebo tabletem.
- Dosah signálu můžete optimalizovat tím, že umístíte systém Controller OASE Switch cca 20 až 30 cm nad zem.

Napájení

⚠ VAROVÁNÍ

Síťovým zdrojem protéká nebezpečné elektrické napětí, přístroj nesmíte instalovat přímo u vody. V opačném případě hrozí vážné nebo smrtelné úrazy následkem zasažení elektrickým proudem.

► Instalujte síťový zdroj tak, aby nemohl být zaplaven, v minimální vzdálenosti 2 m od vody.

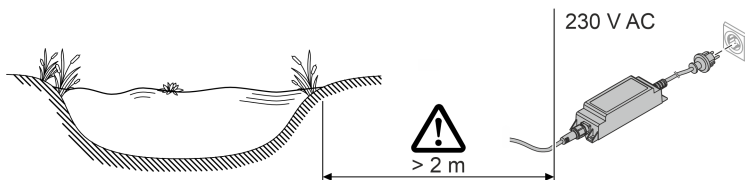

LAA0065

Připojení systému

- Používejte pouze kabely, rozdělovače a napájecí zdroje, které jsou součástí sortimentu LunAqua Connect.
- Délka vedení mezi napájecím zdrojem a nejbližším svítidlem smí být maximálně 100 m.
- Při spojování konektorových spojů se orientujte podle ochrany proti přepólování.
- Sešroubujte konektorové spoje převlečnou maticí tak, abyste zajistili bezpečné a spolehlivé spojení a zabránili vniknutí vlhkosti.
- Sešroubované konektorové spoje smí být ponořeny pouze krátkodobě, ne trvale.
- Uzavřete na Controller OASE Switch nepoužívané výstupy ochranným víčkem.
- Pokládejte vodiče tak, aby byly chráněny před poškozením a nikdo o ně nemohl zakopnout.

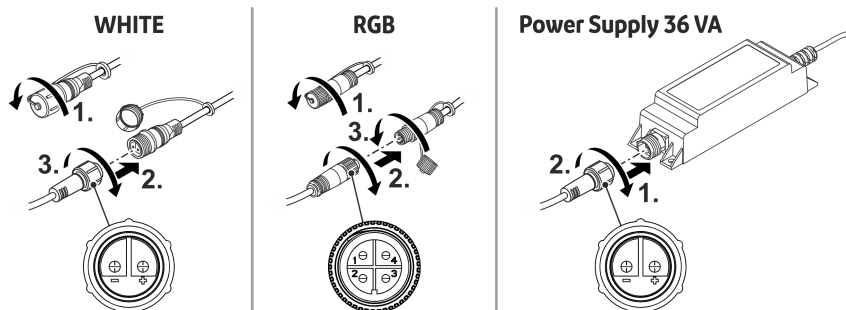

LAA0070

CS

Uvedení do provozu

Zapnutí / vypnutí

UPOZORNĚNÍ

Elektrické přístroje musí být možné v nouzové situaci neprodleně odpojit od napětí.

- ▶ U přístrojů s elektrickou zástrčkou musí být zástrčka přístupná tak, aby ji bylo možné rychle odpojit.
- ▶ U přístrojů s přívodním kabelem pro pevné připojení musíte provést vhodná opatření tak, aby bylo možné přístroj okamžitě odpojit od napětí.

Zapnutí: Zapojte síťovou zástrčku do zásuvky. Pokud je zásuvka vybavena vypínačem, zapněte ji.

- Systém bez Controller OASE Switch: Svítidla jsou zapnuta.
- Systém s Controller OASE Switch: Na ovladači svítí zelená stavová kontrolka LED. Svítidla připojená k ovladači můžete ovládat pomocí aplikace „OASE Switch“.

Vypnutí: Odpojte zástrčku ze zásuvky nebo vypněte zásuvku.

- Systém s Controller OASE Switch: Systém Controller OASE Switch může zůstat trvale zapnutý. Svítidla připojená k ovladači jsou ovládána pomocí aplikace „OASE Switch“.

System s Controller OASE Switch

Pro uvedení přístroje do provozu a jeho obsluhu musí být v chytrém telefonu/tabletu nainstalována aplikace „OASE Switch“.

Pro provoz aplikace v mobilních zařízeních je vyžadován operační systém iOS 12.5 (Apple) nebo Android 7.0 nebo vyšší.

Uvedení Controller OASE Switch do provozu

Postupujte následovně:

1. Pokud jste tak zatím neučinili, nainstalujte si aplikaci „OASE Switch“ z App-Store svého operačního systému (iOS nebo Android).
2. Zkontrolujte, zda je na vašem chytrém telefonu / tabletu zapnuta funkce Bluetooth. Pokud ne, zapněte ji.
3. Otevřete aplikaci „OASE Switch“ a řiďte se pokyny.

UPOZORNĚNÍ

Spojení mezi Controller OASE Switch a zatím neznámým chytrým telefonem / tabletem je možné pouze do 5 minut od zapnutí ovladače.

Pro připojení nového přístroje nebo ovladače proveďte jeho vypnutí a opětovné zapnutí.

- ▶ Pokud je aktivní režim připojování, modrá stavová kontrolka LED na ovladači bliká.
- ▶ Modrá stavová LED na ovladači svítí, pokud byl proces připojení úspěšný.

Obsluha systému Controller OASE Switch

Pro obsluhu systému Controller OASE Switch pomocí aplikace „OASE Switch“ ...

- musí být zapnuta funkce Bluetooth chytrého telefonu / tabletu.
- musí být chytrý telefon / tablet spárován se systémem Controller OASE Switch a připojen.
- musí být na chytrém telefonu / tabletu otevřena aplikace „OASE Switch“.
- nesmí být vzdálenost mezi chytrým telefonem / tabletem a systémem Controller OASE Switch příliš velká. (Max. 40 m, pokud je prostor volný; kratší, pokud je rádiový signál rušen zdmi, rostlinami nebo jinými překážkami.)

Aktualizace firmware

Při navázání spojení "OASE Switch" aplikace s Controller OASE Switch proběhne automatická kontrola, zda je firmware aktuální. Pokud se objeví nový firmware, budete o tom informováni prostřednictvím aplikace. Postupujte podle pokynů.

- ① Během aktualizace firmwaru bliká modrá LED.

Čištění a údržba

Podle potřeby vyčistěte systémové komponenty čistou vodou a měkkou houbou nebo utěrkou.

- V žádném případě nepoužívejte agresivní čisticí prostředky ani chemické roztoky, může se tím narušit kryt nebo omezit funkčnost.

Odstraňování poruch

- Tipy pro řešení problémů naleznete také v často kladených dotazech na adrese www.oase.com.
- Náš zákaznický servis můžete kontaktovat na adrese support.app@oase.com.

Porucha	Možná příčina	Řešení
Aplikace „OASE Switch“ nenašla systém Controller OASE Switch.	Systém Controller OASE Switch není napájen (zelená stavová kontrolka LED nesvítí).	Zkontrolujte elektrické napájení, použijte případně jinou zásuvku.
	Slabý rádiový signál.	<ul style="list-style-type: none">• Zkraťte vzdálenost mezi chytrým telefonem / tabletem a systémem Controller OASE Switch.• Umístěte systém Controller OASE Switch cca 20 až 30 cm nad zem.• Odstraňte rušivé vlivy:<ul style="list-style-type: none">– Překážky, jako jsou např. zdi, okna, rolety, hustý porost apod.– Jiná bezdrátová zařízení, např. radiotelefony.– Zapnuté elektrické přístroje s nedostatečným stíněním.
	Na chytrém telefonu / tabletu není zapnuta funkce Bluetooth.	Zapněte na mobilním telefonu / tabletu funkci Bluetooth.
	Chytrý telefon / tablet není připojen k Controller OASE Switch, i když už dříve připojený byl.	Zkontrolujte na chytrém telefonu / tabletu, zda <ul style="list-style-type: none">• je systém Controller OASE Switch v seznamu zařízení Bluetooth. Pokud ne, viz „Chytrý telefon / tablet není připojen k systému Controller OASE Switch“.• je systém Controller OASE Switch v seznamu zařízení Bluetooth označen jako „zapnutý“. Pokud ne, vypněte na mobilním telefonu / tabletu funkci Bluetooth a opět ji zapněte.
	Chytrý telefon / tablet není připojen k Controller OASE Switch (není v seznamu Bluetooth).	<ul style="list-style-type: none">• Zapněte na mobilním telefonu / tabletu funkci Bluetooth.• Pro připojení přístroje proveďte vypnutí a opětovné zapnutí Controller OASE Switch. Režim připojování je nyní aktivní po dobu 5 minut.
	Standard Bluetooth na chytrém telefonu / tabletu není kompatibilní.	Pokuste se navázat spojení na novějším mobilním telefonu / tabletu.
	Aplikace „OASE Switch“ je zastaralá.	Stáhněte si do chytrého telefonu / tabletu aktuální verzi aplikace.
	Závada Controller OASE Switch.	Kontaktujte servis společnosti OASE.

Porucha	Možná příčina	Řešení
Jednotlivá svítidla nelze zapínat.	Přerušený vodič nebo zkrat.	<ul style="list-style-type: none"> • Zkontrolujte kabely, zda nejsou přerušeny. • Zkontrolujte řádné upevnění přípojek a možnosti zkratu z důvodu vlhkosti.
	Vadná žárovka	Vyměňte svítidlo za nové.
Nesvíbí všechna svítidla nebo svítidla na některém z řetězů.	Přerušený vodič nebo zkrat.	<ul style="list-style-type: none"> • Zkontrolujte kabely, zda nejsou přerušeny. • Zkontrolujte řádné upevnění přípojek a možnosti zkratu z důvodu vlhkosti.

Náhradní díly

(→ Náhradní díly)

Technické údaje

Napájení

		LunAqua Connect	
		Power Supply 36 W	
Typ		Napájecí zdroj s kabelem a zástrčkou s bezpečnostním kontaktem (Schuko) F	
Primární	Napětí	AC V	220 až 240
	Frekvence sítě	Hz	50 až 60
	Maximální spotřeba proudu	A	0,6
	Délka vedení	m	1,5
Sekundární	Napětí	V DC	24
	Max. výstupní výkon	W	36
Stupeň krytí	Přístroj	IP67	
	Přípojka	IP67	
Třída ochrany		II	
Rozsah okolních teplot		°C	-10 až +40
Rozměry (D × Š × V)		mm	165 × 50 × 40
Hmotnost		g	500

Řídicí jednotka

		LunAqua Connect	
		Controller OASE Switch	
Napětí		V DC	24
Příkon		W	< 0,5
Max. výstupní výkon		W	100
Max. dosah rádiového signálu ve volném prostoru		m	40
Stupeň krytí	Kontrolní zařízení	IP44	
	Přípojky	IP67	
Rozsah okolních teplot		°C	-10 až +40
Rozměry (D × Š × V)		mm	135 × 105 × 40
Délky vedení	WHITE, RGB	m	0,1
	Power Supply	m	3,0
Hmotnost		g	1000

Svítlidla

		LunAqua Connect				
		S	M	L	M RGB	
Napájecí napětí	V DC			24		
Výkon osvětlovacích prostředků ve watttech	W	2,5	4,0	6,5	7,5	
Barva světla	K	3000	3000	3000	-	
Světelný tok, celkem	lm	150	250	500	217	
CRI		95	95	95	-	
Vyzařovací úhel				30°		
Třída energetické účinnosti				G		
Možnost výměny	Žárovka			Ne		
	Předřazený spínač			Ne		
Stupeň krytí	Světla			IP68		
	Přípojka			IP67		
Rozsah okolních teplot	Suchá instalace	°C		-10 až +40		
	Ponořeno	°C		+4 až +35		
Rozměry	Svítlidlo (L x Ø)	mm	87 x 53	98 x 61	98 x 61	98 x 61
	Výška se zapichovacím kolíkem	mm	283	293	293	293
	Výška s patkou	mm	160	170	170	170
	Výška spojovacího kusu	mm			50	
	Zapichovací kolík (H)	mm			173	
	Patka (Ø)	mm			149	
Délka vedení	m			3		
Hmotnost	g	700	900	900	900	

CS

Likvidace

UPOZORNĚNÍ

- Likvidujte zařízení ve sběrném dvoře.
- V případě dotazů kontaktujte místní společnost k likvidaci odpadů. U ní získáte informace o správné likvidaci zařízení.

 **VÝSTRAHA**

- ▶ Tento prístroj môžu používať deti staršie ako 8 rokov a osoby so zníženými fyzickými, zmyslovými alebo mentálnymi schopnosťami alebo s nedostatočnými skúsenosťami a znalosťami, keď sú pod dohľadom alebo boli poučené o bezpečnom používaní prístroja a pochopili nebezpečenstvá, ktoré z toho vyplývajú. Deti sa s prístrojom nesmú hrať. Deti nesmú vykonávať čistenie a používateľskú údržbu.
-

Bezpečnostné pokyny

Prípojka elektrickej energie

- Pre elektrickú inštaláciu vo vonkajšej oblasti platia osobitné predpisy. Elektrickú inštaláciu smie vykonať len kvalifikovaný elektrikár.
 - Kvalifikovaný elektrikár je kvalifikovaný na základe svojho odborného vzdelania, poznatkov a skúseností a smie vykonávať elektrickú inštaláciu vo vonkajšej oblasti. Dokážu rozpoznať možné nebezpečenstvá a dodržiavať regionálne a vnútroštátne normy, predpisy a ustanovenia.
 - Pri otázkach a problémoch sa obráťte na kvalifikovaného elektrikára.
- Osadte transformátor, príp. sieťový zdroj v bezpečnostnej vzdialenosti min. 2 m od vody.
- Prístroj pripájajte iba vtedy, ak sa zhodujú elektrické údaje prístroja a napájania elektrickým prúdom.
- Transformátor, príp. napájaciu jednotku pripojte len k zásuvke nainštalovanej podľa predpisov.
- Zásuvka musí byť zabezpečená ochranným zariadením proti chybnému prúdu (RCD) s menovitým chybným prúdom max. 30 mA.

Bezpečná prevádzka

- Nikdy sa nepozerajte priamo do svetelného zdroja.
- Otvorené zástrčky a zásuvky chráňte pred vlhkosťou.
- Nepoužívajte žiadne komponenty systému, ak sú elektrické vedenia alebo kryty poškodené.
- Napájaciu jednotku zlikvidujte, ak je jeho vedenie na pripojenie do siete poškodené. Vedenie na pripojenie do siete nie je možné vymeniť.
- Vedenia pokladajte tak, aby boli chránené pred poškodeniami a aby o ne nemohol nikto zakopnúť.
- Nikdy neťahajte za elektrické vedenia. Na kábli nenoste žiadne zariadenie.
- Nikdy nevykonávajte žiadne technické zmeny na komponentoch systému.
- Používajte len originálne náhradné diely príslušenstvo.
- V prípade problémov sa obráťte na autorizovaný zákaznícky servis alebo na spoločnosť OASE.

Použitie v súlade s určeným účelom

Výrobok opísaný v tomto návode používajte výlučne týmto spôsobom

- Ako osvetľovací systém.
- Pripájajte len prístroje, ktoré sú na tento účel určené spoločnosťou **OASE**.
- Pri dodržiavaní technických údajov. (→ Technické údaje)

Pre prístroje platia nasledujúce obmedzenia:

- Nepoužívajte pre priemyslové účely.

Popis výrobku

LunAqua Connect je modulárny a škálovateľný systém osvetlenia pre vnútorné a vonkajšie priestory. Delí sa na svietidlá s bielym svetlom (WHITE) a svietidlá s farebným svetlom (RGB).

Oba varianty možno ovládať bezdrôtovo v spojení s „LunAqua Connect Controller OASE Switch“. Na tento účel potrebujete bezplatnú aplikáciu „OASE Switch“ na svojom smartfóne alebo tablete.

Svietidlá s bielym svetlom (WHITE) sa môžu prevádzkovať aj bez Controller OASE Switch. Potom ich možno spínať len pomocou externých spínačov. V tomto prípade ich nie je možné ani tlmiť.

Komponenty systému

LunAqua Connect WHITE

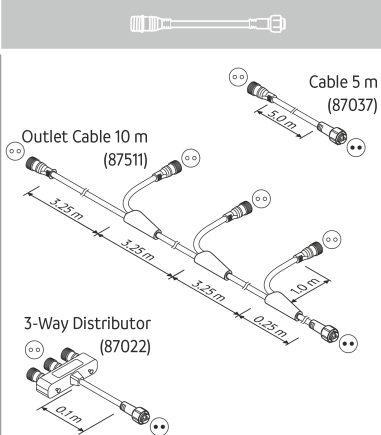
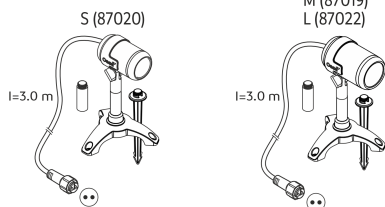

LunAqua Connect RGB

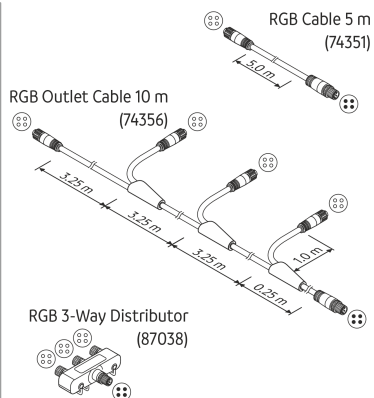
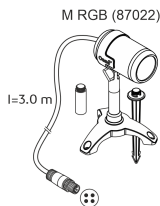

LunAqua Connect

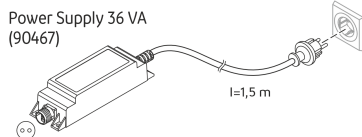
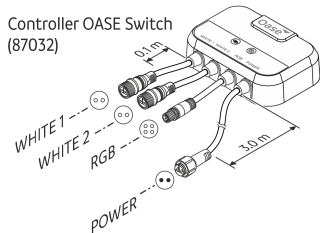

LAA0071

SK

Svietidlá

LunAqua Connect S, M, L

- S bielym svetlom v rôznych intenzitách svetla.
- Možnosť tlmenia v spojení s voliteľným Controller OASE Switch.
- Inštalácia voliteľne s podstavcom alebo zemným kolíkom.
- Vrátane 2 predlžovacích dielov na zvýšenie polohy svietidla.

LunAqua Connect M RGB

- S farebným svetlom.
- Možnosť použitia len v spojení s Controller OASE Switch.
- Možnosť tlmenia, voliteľná farba svetla.
- Inštalácia voliteľne s podstavcom alebo zemným kolíkom.
- Vrátane 2 predlžovacích dielov na zvýšenie polohy svietidla.

Informácie v súlade so smernicou o ekodizajne/zákomom o energeticky významných výrobkoch (EVPK):

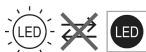

Vzhľadom na konštrukciu nie je možné vymeniť žiarovky.

Tieto výrobky obsahujú svetelné zdroje triedy energetickej účinnosti „G“.

Kábel

Káble a rozvádzače na vytvorenie svetelných zväzkov (voliteľné príslušenstvo).

- Pre WHITE (2-pólové):
 - LunAqua Connect WHITE Extension Cable 5 m (číslo výrobku 87037)
 - LunAqua Connect WHITE Outlet Ext. Cable 10 m (číslo výrobku 87511)
 - LunAqua Connect WHITE 3way Distributor (číslo výrobku 87039)
- Pre RGB (4-pólové):
 - LunAqua Connect RGB Extension Cable 5 m (číslo výrobku 74351)
 - LunAqua Connect RGB Outlet Cable 10 m (číslo výrobku 74356)
 - LunAqua Connect RGB 3way Distributor (číslo výrobku 87038)

Riadenie

LunAqua Connect Controller OASE Switch

- Na ovládanie komponentov systému prostredníctvom bezdrôtového pripojenia.

Hlásenia zelenej LED diódy stavu:

Vyp.: Controller je vypnutý (bez napájacieho napätia).

Svieti: Controller je zapnutý.

Hlásenia modrej LED diódy stavu:

Vyp.: Controller nie je pripojený k žiadnemu prístroju.

Svieti: Controller je pripojený k smartfónu/tabletu a možno ho ovládať.

Bliká pomaly (1x za sekundu): Režim prepojenia je aktívny.

Bliká rýchlo: Aktualizácia firmvéru je aktívna.

Napájanie

LunAqua Connect Power Supply 36 W

- Napájacia jednotka kábla INT so zástrčkou Schuko typu F.
-

Štruktúra systému

LunAqua Connect WHITE

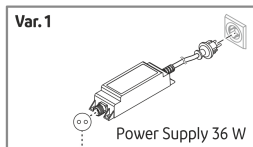
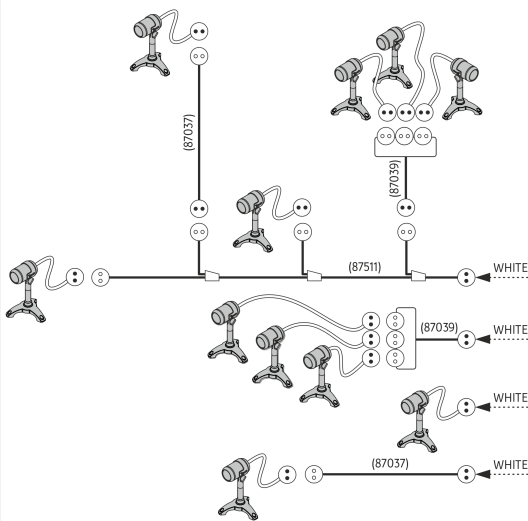

← WHITE

LunAqua Connect RGB

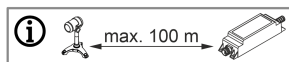
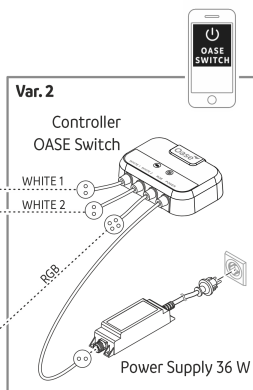
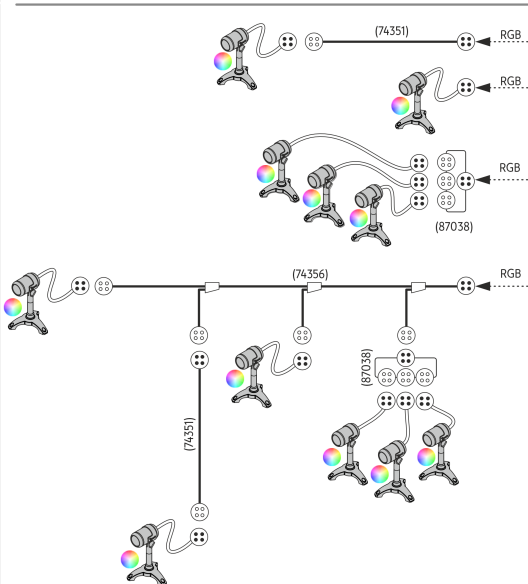





SK

LAAD068

Dimenzovanie systému

- Vzdialenosť od najvzdialenejšieho svetidla k napájacej jednotke nesmie presiahnuť 100 metrov.
- Počet svetelných zväzkov (vetiev) je neobmedzený.
- Počet spotrebičov v systéme LunAqua Connect je obmedzený maximálnym výstupným výkonom napájacej jednotky.
K LunAqua Connect Power Supply 36 W možno pripojiť ľubovoľný počet spotrebičov s celkovou spotrebou energie max. 36 W.

LunAqua Connect	S	M	M RGB	L	Controller OASE Switch
					
Príkon:	2,5 W	4,0 W	7,5 W	6,5 W	0,5 W

Symbody na prístrojoch

IP68  1.0 m

Prístroj je prachotesný a chránený proti trvalému ponoreniu do hĺbky 1 m.

IP67

Prístroj je prachotesný a chránený proti krátkodobému ponoreniu.

IP44

Prístroj je chránený proti vniknutiu cudzích telies ($\varnothing \geq 1 \text{ mm}$) a striekajúcej vode.



Prístroj zodpovedá triede ochrany II a je chránený dvojito alebo zosilnenou izoláciou.



Prístroj zodpovedá triede ochrany III. Prístroj prevádzkujte len s bezpečnostným malým napätím.



Prístroj obsahuje bezpečnostný transformátor odolný proti skratu.



Prístroj je chránený pred prehriatím.



Prístroj nelikvidujte s bežným domovým odpadom.



Prečítajte si návod na použitie.

Inštalácia a pripojenie

Svietidlá

- Svetidlo smie byť trvalo ponorené do hĺbky 1 m (IP68/1 m).
 - Varianty inštalácie:
 - So zemným kolíkom (len pre mäkké podlažie)
Dbajte na to, aby nedošlo k poškodeniu obloženia jazierka alebo podzemného potrubia.
 - S podstavcom
Otvory v podstavci umožňujú priskrutkovať ho k dlažbe alebo stene.
- i** Súčasťou dodávky sú dva predlžovacie diely na zvýšenie polohy svietidiel, ktoré možno priskrutkovať medzi svietidlo a zemný kolík/podstavec.

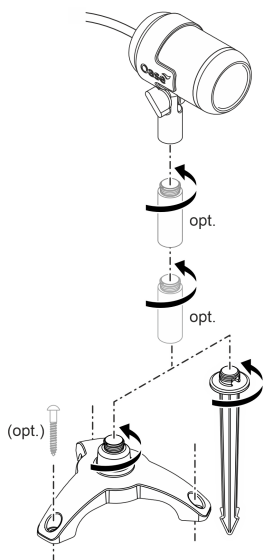

Ovládač

- Controller OASE Switch nainštalujte bezpečne proti zaplaveniu.
- Controller OASE Switch umiestnite čo najbližšie k miestu, kde chcete systém ovládať pomocou smartfónu alebo tabletu.
- Bezdrôtový dosah môžete optimalizovať tak, že Controller OASE Switch nainštalujete cca 20 ... 30 cm nad podlahou.

Napájanie

⚠ VÝSTRAHA

Sietový zdroj vedie nebezpečné elektrické napätie a nesmie sa namontovať priamo k vode. V opačnom prípade hrozia ťažké zranenia alebo smrť elektrickým prúdom.

► Sietový zdroj inštalujte chránený pred zaplavením a vo vzdialenosti minimálne 2 m od vody.

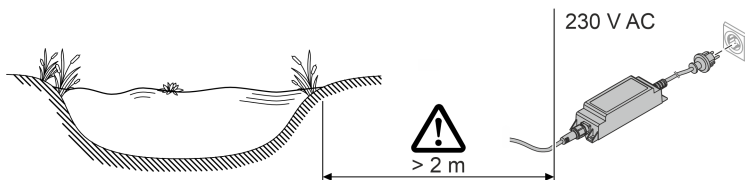

LAA0065

Pripojenie systému

- Používajte iba káble, rozvádzače a napájacie jednotky zo sortimentu LunAqua Connect.
- Dĺžka vedenia medzi napájacou jednotkou a najvzdialenejším svetidlom nesmie presiahnuť 100 metrov.
- Pri zasúvací konektorov do seba dbajte na ochranu proti prepólovaniu.
- Konektory vždy skrutkujte spolu s prevlečnou maticou, aby ste zaistili bezpečné spojenie a zabránili vniknutiu vlhkosti.
- Zaskrutkované konektory môžu byť ponorené len nakrátko, nie natrvalo.
- Na Controller OASE Switch uzavrite nepoužívané výstupy ochranným vekom.
- Vedenia pokladajte tak, aby boli chránené pred poškodeniami a aby o ne nemohol nikto zakopnúť.

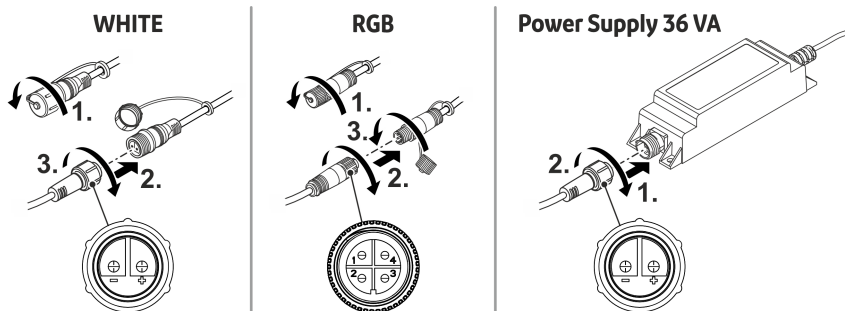

LAA0070

Uvedenie do prevádzky

Zapnutie / Vypnutie

UPOZORNENIE

Elektrické prístroje sa musia v prípade núdze okamžite odpojiť od napätia.

- ▶ V prípade prístrojov so sieťovou zástrčkou musí byť táto prístupná tak, aby sa dala vytiahnuť.
- ▶ V prípade prístrojov so sieťovým káblom pre pevné pripojenie sa musia prijať vhodné opatrenia, aby sa zabezpečilo okamžité odpojenie prístroja od napätia.

Zapnutie: Zasuňte sieťovú zástrčku do zásuvky. Ak sa dá zásuvka spínať, v prípade potreby zásuvku zapnite.

- Systém bez Controller OASE Switch: Svetidlá sú zapnuté.
- Systém s Controller OASE Switch: Na ovládači sa rozsvieti zelená LED dióda stavu. Svetidlá pripojené k ovládaču možno ovládať prostredníctvom aplikácie „OASE Switch“.

Vypnutie: Vytiahnite sieťovú zástrčku zo zásuvky alebo zásuvku vypnite.

- Systém s Controller OASE Switch: Controller OASE Switch sa môže zapnúť natrvalo. Svetidlá pripojené k ovládaču sa ovládajú prostredníctvom aplikácie „OASE Switch“.

Systém s Controller OASE Switch

Na uvedenie do prevádzky a obsluhu prístroja musí byť vo vašom smartfóne/tablete nainštalovaná aplikácia „OASE Switch“.

Predpokladom pre prevádzku aplikácie na mobilných koncových zariadeniach sú operačné systémy iOS 12.5 (Apple), príp. Android 7.0 alebo novší.

Uvedenie Controller OASE Switch do prevádzky

Postupujte nasledovne:

1. Ak ste tak ešte neurobili, nainštalujte si aplikáciu „OASE Switch“ prostredníctvom App Store vášho operačného systému (iOS alebo Android).
2. Skontrolujte, či je na vašom smartfóne/tablete zapnutá funkcia Bluetooth. Ak nie, zapnite ju.
3. Otvorte aplikáciu „OASE Switch“ a postupujte podľa pokynov.

UPOZORNENIE

Prepojenie medzi Controller OASE Switch a zatiaľ neznámym smartfónom/tabletom je možné len do 5 minút od zapnutia ovládača.

V prípade potreby vypnite a znova zapnite ovládač, aby ste prepojili nový prístroj.

- ▶ Ak je režim prepojenia aktívny, bliká na ovládači modrá LED dióda stavu.
- ▶ Ak bolo prepojenie úspešné, svieti na ovládači modrá LED dióda stavu.

Ovládanie Controller OASE Switch

Na ovládanie Controller OASE Switch s aplikáciou „OASE Switch“ ...

- musí byť zapnutá funkcia Bluetooth smartfónu/tabletu.
- musí byť smartfón/tablet prepojený a pripojený k Controller OASE Switch.
- musí byť otvorená aplikácia „OASE Switch“ na smartfóne/tablete.
- nesmie byť vzdialenosť medzi smartfónom/tabletom a Controller OASE Switch príliš veľká. (max. 40 m s dobrým výhľadom; primerane menej, ak je rádiové spojenie narušené stenami, rastlinami alebo inými prekážkami.)

Aktualizácia firmvéru

Pri spojení aplikácie "OASE Switch" s Controller OASE Switch sa automaticky skontroluje, či je jeho firmvér aktuálny. Ak existuje nový firmvér, oznámi sa vám to prostredníctvom aplikácie. Postupujte podľa pokynov.

- ❗ Počas aktualizácie firmvéru modrá LED dióda rýchlo bliká.

Čistenie a údržba

Komponenty systému v prípade potreby očistite čistou vodou a mäkkou hubkou alebo handrou.

- V žiadnom prípade nepoužívajte agresívne čistiace prostriedky ani chemické rozpúšťadlá, lebo tieto pôsobia na teleso prístroja agresívne alebo by mohli ovplyvniť funkciu prístroja.

Odstráňte poruchu

- Tipy na odstraňovanie porúch nájdete aj v často kladených otázkach na stránke www.oase.com.
- Náš zákaznícky servis môžete kontaktovať mailom na adrese support.app@oase.com.

Porucha	Možná príčina	Náprava
Aplikácia „OASE Switch“ nenájde Controller OASE Switch.	Nie je k dispozícii sieťové napätie na Controller OASE Switch (zelená LED dióda stavu nesvieti). Nedostatočný rádiový signál.	Skontrolujte napájanie, v prípade potreby použite inú zásuvku. <ul style="list-style-type: none">• Zmenšite vzdialenosť medzi smartfónom/tabletom a Controller OASE Switch.• Umiestnite Controller OASE Switch cca 20 ... 30 cm nad podlahu.• Odstráňte rušenie:<ul style="list-style-type: none">– Prekážky, ako sú steny, okná, žalúzie, husté rastliny atď.– Iné rádiové prístroje, napr. rádiotelefony.– Zapnuté elektrické prístroje, ktoré sú nedostatočne tienené.
	Funkcia Bluetooth na smartfóne/tablete nie je zapnutá.	Zapnite funkciu Bluetooth na smartfóne/tablete.
	Smartfón/tablet nie je pripojený k Controller OASE Switch, ale už pripojený bol.	Na smartfóne/tablete skontrolujte, ... <ul style="list-style-type: none">• či sa Controller OASE Switch nachádza v zozname Bluetooth. Ak nie, pozrite si časť „Smartfón/tablet nie je prepojený s Controller OASE Switch“.• či je Controller OASE Switch v zozname Bluetooth uvedený ako „Pripojený“. Ak nie, vypnite a opätovne zapnite funkciu Bluetooth na smartfóne/tablete.
	Smartfón/tablet nie je prepojený s Controller OASE Switch (nenachádza sa v zozname Bluetooth).	<ul style="list-style-type: none">• Zapnite funkciu Bluetooth na smartfóne/tablete.• Na prepojenie prístroja Controller OASE Switch vypnite a opäť zapnite. Režim prepojenia je teraz 5 minút aktívny.
	Štandard Bluetooth smartfónu/tabletu nie je kompatibilný.	Pokúste sa vytvoriť pripojenie k novému smartfónu/tabletu.
	Aplikácia „OASE Switch“ je zastaraná.	Stiahnite si do smartfónu/tabletu aktuálnu aplikáciu.
	Controller OASE Switch je chybný.	Kontaktujte servisné pracovisko spoločnosti OASE.

Porucha	Možná príčina	Náprava
Jednotlivé svietidlá sa nedajú zapnúť.	Prerušenie vedenia alebo skrat.	<ul style="list-style-type: none"> • Skontrolujte, či nie je káblové vedenie prerušené. • Skontrolujte pevné osadenie prípojok a prípadné skraty spôsobené vlhkosťou.
	Žiarovka je chybná	Vymeňte svietidlo za nové svietidlo.
Nesvietia všetky svietidlá alebo svietidlá jedného svetelného zväzku.	Prerušenie vedenia alebo skrat.	<ul style="list-style-type: none"> • Skontrolujte, či nie je káblové vedenie prerušené. • Skontrolujte pevné osadenie prípojok a prípadné skraty spôsobené vlhkosťou.

Náhradné diely

(→ Náhradné diely)

Technické údaje

Napájanie

		LunAqua Connect	
		Power Supply 36 W	
Typ		Napájací modul kábla so zástrčkou Schuko F	
Primárna	Napätie	AC V	220 ... 240
	Sieťová frekvencia	HZ	50 ... 60
	Max. spotreba prúdu	A	0,6
	Dĺžka vedenia	m	1,5
Sekundárna	Napätie	V DC	24
	Max. výstupný výkon	W	36
Trieda krytia	Prístroj	IP67	
	Prípojka	IP67	
Trieda ochrany		II	
Rozsah okolitej teploty	°C	-10 ... +40	
Rozmery (D x Š x V)	mm	165 x 50 x 40	
Hmotnosť	g	500	

Riadenie

		LunAqua Connect	
		Controller OASE Switch	
Napätie		V DC	24
Príkon		W	< 0,5
Max. výstupný výkon		W	100
Max. rádiový dosah s vizuálnym kontaktom		m	40
Trieda krytia	Ovládač	IP44	
	Prípojky	IP67	
Rozsah okolitej teploty	°C	-10 ... +40	
Rozmery (D x Š x V)	mm	135 x 105 x 40	
Dĺžky vedenia	WHITE, RGB	m	0,1
	Power Supply	m	3,0
Hmotnosť	g	1000	

SK

Svietidlá

		LunAqua Connect				
		S	M	L	M RGB	
Napájacie napätie	V DC			24		
Výkon žiarovky vo wattoch	W	2,5	4,0	6,5	7,5	
Farba svetla	K	3000	3000	3000	-	
Svetelný tok, celkovo	lm	150	250	500	217	
CRI		95	95	95	-	
Uhol žiarenia				30°		
Trieda energetickej účinnosti				G		
Možnosť výmeny	Žiarovka			Žiadna		
	Predradený prístroj			Žiadna		
Trieda krytia	Svietidlo			IP68		
	Prípojka			IP67		
Rozsah okolitej teploty	Montáž nasucho	°C		-10 ... +40		
	Ponorený	°C		+4 ... +35		
Rozmery	Svietidlo (L x Ø)	mm	87 x 53	98 x 61	98 x 61	98 x 61
	Výška so zemným kolíkom	mm	283	293	293	293
	Výška s podstavcom	mm	160	170	170	170
	Výška spojovacieho dielu	mm			50	
	Zemný kolík (H)	mm			173	
	Podstavec (Ø)	mm			149	
Dĺžka vedenia	m			3		
Hmotnosť	g	700	900	900	900	

Likvidácia

UPOZORNENIE

- Prístroj zlikvidujte prostredníctvom určeného systému na spätný odber.
- V prípade otázok sa obráťte na miestnu spoločnosť pre likvidáciu odpadu. Tá vám poskytne informácie o správnom zneškodnení prístroja.

⚠ OPOZORILO

- ▶ To napravo lahko uporabljajo otroci, stari 8 let in več, ter osebe z zmanjšanimi telesnimi, zaznavnimi ali psihičnimi sposobnostmi ali osebe s pomanjkanjem izkušenj in znanja, če so pri tem pod nadzorom ali so bile seznanjene z varno uporabo naprave in razumejo posledične nevarnosti. Otroci se ne smejo igrati z napravo. Čiščenja in uporabniškega vzdrževanja ne smejo izvajati otroci, ki so brez nadzora.
-

Varnostna navodila

Električna priključitev

- Za zunanjo električno inštalacijo veljajo posebni predpisi. Električno inštalacijo lahko izvede samo električar.
 - Električar je zaradi svoje strokovne izobrazbe, znanja in izkušenj kvalificiran, da izvaja zunanje električne inštalacije. Prepozna lahko možne nevarnosti ter upošteva regionalne in nacionalne standarde, predpise in določila.
 - Če imate kakršnakoli vprašanja in probleme, se obrnite na strokovnjaka.
- Transformator oz. napajalno enoto postavite z varnostno razdaljo od vode vsaj 2 m.
- Priključitev naprave je dovoljena le, če se električni podatki naprave ujemajo s podatki električnega napajanja.
- Transformator oz. omrežni del je dovoljeno priključiti le v vgrajeno vtičnico, ki je v skladu s predpisi.
- Vtičnico morate zavarovati z varovalno napravo za okvarni tok (RCD) z odmero okvarnega toka maksimalno 30 mA.

Varna uporaba

- Ne glejte neposredno v vir svetlobe.
- Nepokrite vtiče in vtičnice zaščitite pred vlago.
- Ne uporabljajte nobenih komponent sistema, ki imajo poškodovane električne kable ali ohišje.
- Omrežni del odstranite, če je njegov omrežni priključni vod poškodovan. Omrežnega priključnega voda ni možno zamenjati.
- Vode polagajte tako, da so zaščiteni pred poškodbami in da nihče ne more pasti čez njih.
- Nikoli ne vlecite za električne kable. Nobenih naprav ne nosite za njihove kable.
- V nobenem primeru ni dovoljeno tehnično spreminjati komponent sistema.
- Uporabljajte le originalne nadomestne dele in opremo.
- Pri težavah se obrnite na pooblaščen servisni center ali družbo OASE.

Pravilna uporaba

Izdelek, opisan v tem priročniku, uporabljajte le na naslednji način:

- Kot sistem razsvetljave.
- Povezujte samo z napravami, ki so v ta namen predvidene s strani **OASE**.
- Ob upoštevanju tehničnih podatkov. (→ Tehnični podatki)

Za naprave veljajo naslednje omejitve:

- Ne uporabljajte za industrijske namene.

Opis izdelka

LunAqua Connect je modularni in razširljiv sistem razsvetljave za notranja in zunanje prostore. Razdeljen je v svetilke z belo svetlobo (WHITE) in svetilke z barvno svetlobo (RGB).

Obe različici lahko v kombinaciji z »LunAqua Connect Controller OASE Switch« upravljate brezžično. V ta namen potrebujete brezplačno aplikacijo »OASE Switch« na svojem pametnem telefonu oz. tabličnem računalniku.

Svetilke z belo svetlobo (WHITE) lahko uporabljate tudi brez Controller OASE Switch. Vklomite oz. izklopite jih lahko samo prek zunanjega stikala. V tem primeru jih ni mogoče zatemniti.

Komponente sistema

LunAqua Connect WHITE

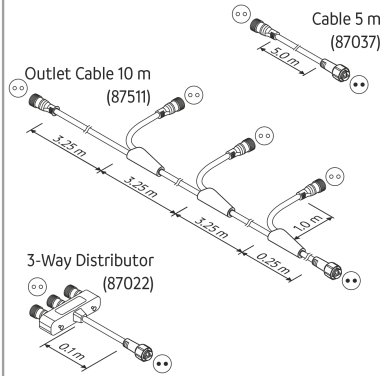
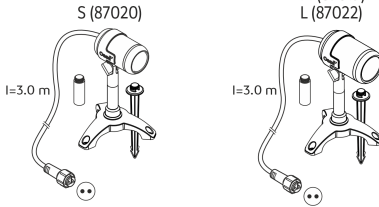

LunAqua Connect RGB

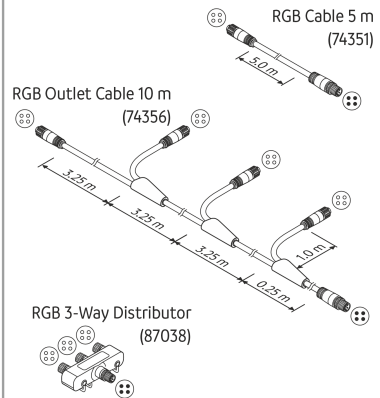

LunAqua Connect

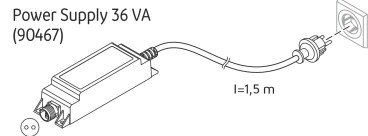
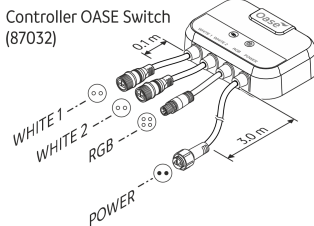

LAA0071

Svetilke

LunAqua Connect S, M, L

- Z belo svetlobo v različnih svetilnostih.
- V kombinaciji z izbirnim Controller OASE Switch jih lahko zatemnite.
- Postavitev po izbiri s podstavkom ali klinom za zemljo.
- Vključno z 2 podaljškoma za namestitev svetilke na večji višini.

LunAqua Connect M RGB

- Z barvno svetlobo.
- Uporabljate jih lahko samo v kombinaciji z Controller OASE Switch.
- Možnost zatemnitve in izbire barve svetlobe.
- Postavitev po izbiri s podstavkom ali klinom za zemljo.
- Vključno z 2 podaljškoma za namestitev svetilke na večji višini.

Opombe v skladu z direktivo o okoljsko primerni zasnovi izdelkov/zakonom o navajanju porabe energije in drugih virov izdelkih, povezanih z energijo (EVPK):

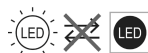

žarnice konstrukcijsko pogojeno ni mogoče zamenjati.

Ti izdelki vsebujejo vires svetlobe z razredom energetske učinkovitosti »G«.

Kabel

Kabel in razdelilnik za sestavljanje svetlobnih pramenov (izbirna dodatna oprema).

- Za WHITE (2-polno):
 - LunAqua Connect WHITE Extension Cable 5 m (številka izdelka 87037)
 - LunAqua Connect WHITE Outlet Ext. Cable 10 m (številka izdelka 87511)
 - LunAqua Connect WHITE 3way Distributor (številka izdelka 87039)
- Za RGB (4-polno):
 - LunAqua Connect RGB Extension Cable 5 m (številka izdelka 74351)
 - LunAqua Connect RGB Outlet Cable 10 m (številka izdelka 74356)
 - LunAqua Connect RGB 3way Distributor (številka izdelka 87038)

Krmilnik

LunAqua Connect Controller OASE Switch

- Za upravljanje komponent sistema prek radijske povezave.

Sporočila zelene lučke LED stanja:

Izklop: Controller je izklopljen (ni napajanja).

Sveti: Controller je vklopljen.

Sporočila modre lučke LED stanja:

Izklop: Controller ni povezan z nobeno napravo.

Sveti: Controller je povezan s pametnim telefonom/tabličnim računalnikom in ga lahko upravljate.

Počasi utripa (1 × na sekundo): način povezovanja aktiven.

Hitro utripa: aktivna je posodobitev strojne programske opreme.

Napajanje

LunAqua Connect Power Supply 36 W

- Kabelski priključek INT z varnostnim vtičem tipa F.

Zgradba sistema

LunAqua Connect WHITE

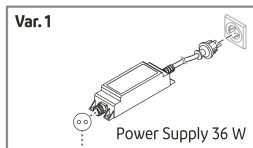
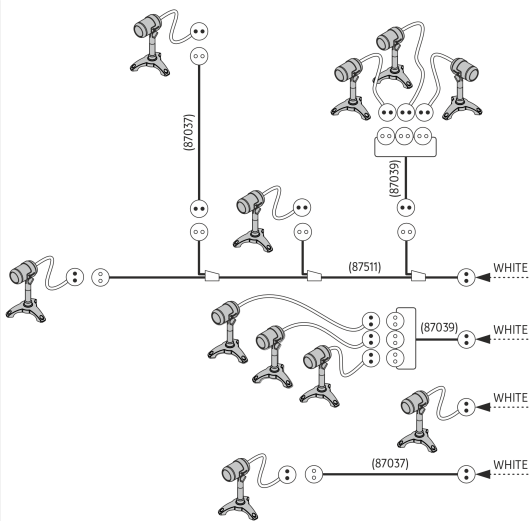

← WHITE

LunAqua Connect RGB

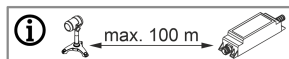
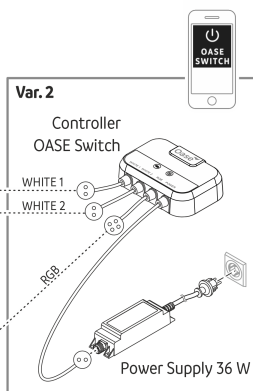
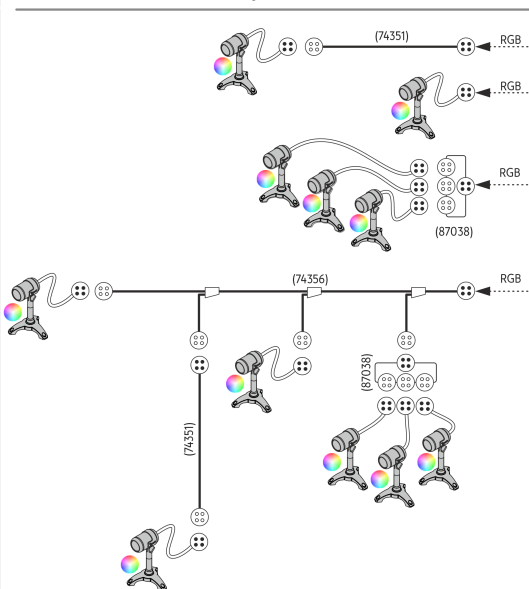





LAAD068

Zasnova sistema

- Razdalja svetilke, ki je najdlje oddaljena od omrežnega dela, lahko znaša največ 100 m.
- Število svetlobnih pramenov (razvejitev) je neomejeno.
- Število porabnikov v sistemu LunAqua Connect je omejeno z največjo izhodno močjo omrežnega dela.

Z LunAqua Connect Power Supply 36 W lahko priključite poljubno število porabnikov skupne nazivne moči največ 36 W.

LunAqua Connect	S	M	M RGB	L	Controller OASE Switch
					
Nazivna moč:	2,5 W	4,0 W	7,5 W	6,5 W	0,5 W

Simboli na napravah

IP68  1.0 m

Naprava je prahotesna in zagotavlja zaščito pred vdorom vode do globine 1 m.

IP67

Naprava je odporna na prah in zaščiten pred kratkotrajno potopitvijo.

IP44

Naprava je zaščiten pred tujki ($\varnothing \geq 1$ mm) in pršečo vodo.



Naprava ustreza razredu zaščite II in je zaščiten z dvojno ali ojačano izolacijo.



Naprava ustreza razredu zaščite III. Napravo je dovoljeno uporabljati samo z varnostno nizko napetostjo.



Naprava vsebuje varnostni transformator, odporen na kratek stik.



Naprava je zaščiten pred pregrevanjem.



Naprave ne odvrzite med običajne gospodinjske odpadke.



Preberite navodila za uporabo.

SL

Postavitev in priklop

Svetilke

- Svetilka je lahko trajno potopljena do globine 1 m (IP68/1 m).
 - Različice postavitve:
 - s klinom za zemljo (samo v primeru, če so tla mehka)
 - Pazite, da ne poškodujete folije za ribnik ali podzemnih napeljav.
 - S podstavkom
 - Skozi izvrtine na podstavku jo lahko privijete na talno ploščo ali steno.
- i** Za namestitev svetilke na večjo višino sta obsegu dobave priložena dva podaljška, ki ju lahko privijete med svetilko in klin za zemljo/podstavek.

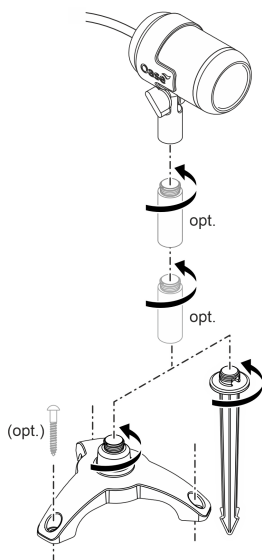

LAA0069

Regulator

- Controller OASE Switch postavite varno pred poplavami.
- Controller OASE Switch postavita kar se da blizu mestu, kjer lahko sistem upravljate s pametnim telefonom ali tabličnim računalnikom.
- Doseg radijskega signala optimirate tako, da Controller OASE Switch postavite pribl. 20 ... 30 cm nad tlemi.

Napajanje

⚠ OPOZORILO

Napajalnik ima nevarno električno napetost in ga ne smete postaviti neposredno ob vodo. Drugače lahko pride do hudih telesnih poškodb ali smrti zaradi električnega udara.

- ▶ Napajalno enoto postavite tako, da je zavarovana pred poplavamami, na razdalji najmanj 2 m od vode.

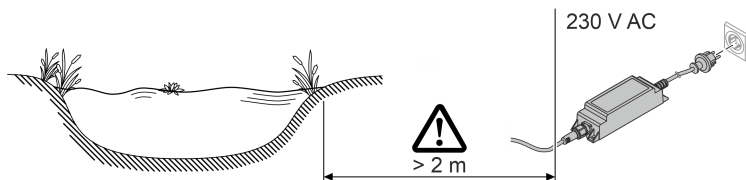

LAA0065

Povezovanje sistema

- Uporabite lahko le kable, razdelilnike in omrežne dele iz ponudbe LunAqua Connect.
- Dolžina napeljave med omrežnim delom in najbolj oddaljeno svetilko je lahko največ 100 m.
- Pri povezovanju konektorjev bodite pozorni na zaščito pred zamenjavo polaritete.
- Konektor vedno privijte s pokrивно matico, da zagotovite varno povezavo in preprečite vdor vlage.
- Priviti vtični spoji so lahko potopljeni samo kratek čas, ne trajno.
- Neuporabljene izhode na Controller OASE Switch zaprite z zaščitnimi kavicami.
- Vode polagajte tako, da so zaščiteni pred poškodbami in da nihče ne more pasti čez njih.

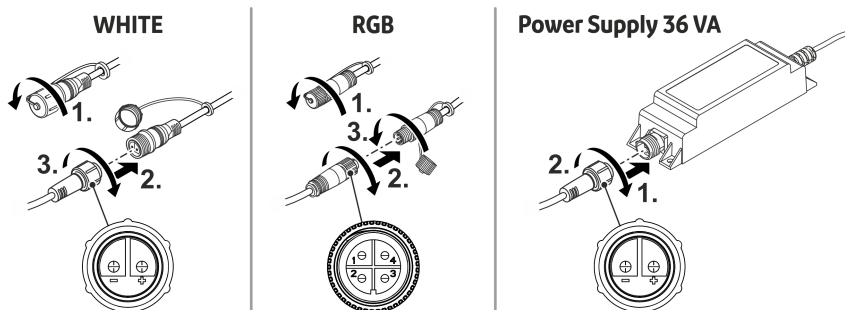

LAA0070

SL

Zagon

Vklop / izklop

NASVET

Električne naprave je treba v nujnem primeru nemudoma izklopiti iz napajanja.

- ▶ Pri napravah z omrežnim vtičem mora biti ta dostopen, da ga lahko izvlečete.
- ▶ Pri napravah z omrežnim kablom za fiksni priključek je treba sprejeti ustrezne ukrepe, da lahko napravo nemudoma izklopite iz napajanja.

Vklop: Omrežni vtič priključite v omrežno vtičnico. Če se vtičnica lahko vklopi in izklopi, jo po potrebi vklopite.

- Sistem brez Controller OASE Switch: Svetilke so vklopljene.
- Sistem z Controller OASE Switch: Na regulatorju sveti zelena lučka LED stanja. Svetilke, priključene na regulator, lahko krmilite prek aplikacije »OASE Switch«.

Izklop: Omrežni vtič izvlecite iz omrežne vtičnice ali izklopite vtičnico.

- Sistem z Controller OASE Switch: Controller OASE Switch je lahko vklopljen neprekinjeno. Svetilke, priključene na regulator, so krmiljene prek aplikacije »OASE Switch«.

Sistem z Controller OASE Switch

Za zagon in upravljanje naprave morate imeti na svojem pametnem telefonu/tabličnem računalniku nameščeno aplikacijo »OASE Switch«.

Pogoj za uporabo aplikacije na mobilnih končnih napravah so operacijski sistem iOS 12.5 (Apple) oz. Android 7.0 ali novejši.

Zagon Controller OASE Switch

Postopek je naslednji:

1. Če še niste, namestite aplikacijo »OASE Switch« prek trgovine z aplikacijami, ki jo uporablja vaš operacijski sistem (iOS ali Android).
2. Preverite, ali je na vašem pametnem telefonu/tabličnem računalniku vklopljena funkcija Bluetooth. Če ni, jo vklopite.
3. Odprite aplikacijo »OASE Switch« in upoštevajte navodila.

NASVET

Povezava med Controller OASE Switch in neznanim pametnim telefonom/tabličnim računalnikom je mogoča le v 5 minutah po vklopu regulatorja.

Za povezovanje nove naprave po potrebi izklopite in znova vklopite regulator.

- ▶ Modra lučka LED stanja na regulatorju utripa, ko je način povezovanja aktiven.
- ▶ Modra lučka LED stanja na regulatorju sveti, ko je način povezovanja uspešno zaključen.

Upravljanje Controller OASE Switch

Za upravljanje Controller OASE Switch z aplikacijo »OASE Switch« ...

- mora biti vklopljena funkcija Bluetooth na pametnem telefonu/tabličnem računalniku.
- mora biti pametni telefon/tablični računalnik seznanjen in povezan z Controller OASE Switch.
- mora biti na pametnem telefonu/tabličnem računalniku odprta aplikacija »OASE Switch«.
- razdalja med pametnim telefonom/tabličnim računalnikom in Controller OASE Switch ne sme biti prevelika. (Najv. 40 m če ni ovir; ustrezno manjša, če na radijsko povezavo vplivajo ovire, kot so zidovi, rastline ali drugo.)

Posodobitev vdelane programske opreme

Pri povezavi aplikacije "OASE Switch" z Controller OASE Switch se samodejno preveri, ali je vdelana programska oprema posodobljena. Če je na voljo nova vdelana programska oprema, vam aplikacija to sporoči. Upoštevajte navodila.

- ① Med posodobitvijo strojne programske opreme modra lučka LED hitro utripa.

Čiščenje in vzdrževanje

Komponente sistema po potrebi očistite s čisto vodo in mehko gobo ali krpo.

- Nikakor ne uporabljajte agresivnih čistil ali kemijskih raztopin, ker se s tem načne ohišje ali je delovanje naprave lahko okrnjeno.

Odpravljanje motenj

- Nasveti za odpravljanje težav so tudi med pogostimi vprašanji na spletnem mestu www.oase.com.
- Z našim oddelkom za pomoč strankam lahko stopite v stik prek naslova support.app@oase.com.

Motnja	Možni vzrok	Ukrep
Aplikacija »OASE Switch« najde Controller OASE Switch.	Controller OASE Switch je brez napajanja (zelená lučka LED stanja ne sveti). Radijski signal ni zadosten.	Preverite napajanje, po potrebi uporabite drugo vtičnico. <ul style="list-style-type: none">• Zmanjšajte razdaljo med pametnim telefonom/tabličnim računalnikom in Controller OASE Switch.• Controller OASE Switch namestite pribl. 20 ... 30 cm nad tlemi.• Odstranite vire motenj:<ul style="list-style-type: none">– ovire, kot so stene, okna, rolete, goste rastline itd.– druge radijske naprave, npr. radiotelefone.– vklopljene električne naprave, ki so slabo zaščitene.
	Funkcija Bluetooth na pametnem telefonu/tabličnem računalniku ni vklopljena.	Vklopite funkcijo Bluetooth na pametnem telefonu/tabličnem računalniku.
	Pametni telefon/tablični računalnik ni povezan z Controller OASE Switch, vendar je v preteklosti že bil povezan.	Na pametnem telefonu/tabličnem računalniku preverite, ... <ul style="list-style-type: none">• ali je Controller OASE Switch navedena na seznamu Bluetooth. Če ni, glejte »Pametni telefon/tablični računalnik ni povezan z Controller OASE Switch«.• ali je Controller OASE Switch navedena na seznamu Bluetooth kot »povezano«. Če ni, izklopite in znova vklopite funkcijo Bluetooth na pametnem telefonu/tabličnem računalniku.
	Pametni telefon/tablični računalnik ni povezan z Controller OASE Switch (ga ni na seznamu Bluetooth).	<ul style="list-style-type: none">• Vklopite funkcijo Bluetooth na pametnem telefonu/tabličnem računalniku.• Za povezovanje naprave po potrebi izklopite in znova vklopite Controller OASE Switch. Način seznanjanja je zdaj aktiven 5 minut.
	Standard Bluetooth pametnega telefona/tabličnega računalnika ni združljiv.	Poskusite vzpostaviti povezavo z novejšim pametnim telefonom/tabličnim računalnikom.
	Aplikacija »OASE Switch« je zastarela.	Namestite najnovejšo aplikacijo na svoj pametni telefon/tablični računalnik.
	Controller OASE Switch je okvarjen.	Obrnite se na servis OASE.

Motnja	Možni vzrok	Ukrep
Posameznih svetilk ni mogoče vklopiti.	Prekinitev napeljave ali kratki stik.	<ul style="list-style-type: none"> • Preverite položitev kablov glede zloma vodnika. • Preverite priključke glede trdnega prileganja in možnih kratkih stikov zaradi vlage.
	Žarnica v okvari	Zamenjajte svetilko z novo.
Vse svetilke ali svetilke enega pramena ne svetijo.	Prekinitev napeljave ali kratki stik.	<ul style="list-style-type: none"> • Preverite položitev kablov glede zloma vodnika. • Preverite priključke glede trdnega prileganja in možnih kratkih stikov zaradi vlage.

Nadomestni deli

(→ Nadomestni deli)

Tehnični podatki

Napajanje

		LunAqua Connect	
		Power Supply 36 W	
Tip		Kabelski priključek z varnostnim vtičem F	
Primarno	Napetost	V izmeničnega toka	220 ... 240
	Omrežna frekvenca	HZ	50 ... 60
	Najv. odjem toka	A	0,6
	Dolžina napeljave	m	1,5
Sekundarno	Napetost	V DC	24
	Maks. izhodna moč	W	36
Vrsta zaščite	Naprava	IP67	
	Priključek	IP67	
Razred zaščite		II	
Območje temperature okolice		°C	-10 ... +40
Mere (D × Š × V)		mm	165 × 50 × 40
Teža		g	500

Krmilnik

		LunAqua Connect	
		Controller OASE Switch	
Napetost		V DC	24
Nazivna moč		W	<0,5
Maks. izhodna moč		W	100
Najv. doseg radijskega signala pri vidnem stiku		m	40
Vrsta zaščite	Regulator	IP44	
	Priključki	IP67	
Območje temperature okolice		°C	-10 ... +40
Mere (D × Š × V)		mm	135 × 105 × 40
Dolžine napeljave	WHITE, RGB	m	0,1
	Power Supply	m	3,0
Teža		g	1000

Svetilke

		LunAqua Connect				
		S	M	L	M RGB	
Oskrbovalna napetost	V DC			24		
Izmerjena moč žarnice	W	2,5	4,0	6,5	7,5	
Barva svetilke	K	3000	3000	3000	-	
Svetlobni tok, skupaj	lm	150	250	500	217	
CRI		95	95	95	-	
Odbojni kot				30°		
Razred energetske učinkovitosti				G		
Zamenljivost	Žarnica			Ne		
	Predstikalna naprava			Ne		
Vrsta zaščite	Svetilka			IP68		
	Priključek			IP67		
Območje temperature okolice	Suha namestitvev	°C		-10 ... +40		
	Potopljeno	°C		+4 ... +35		
Dimenzije	Svetilka (D x Ø)	mm	87 x 53	98 x 61	98 x 61	98 x 61
	Višina s klinom za zemljo	mm	283	293	293	293
	Višina s podstavkom	mm	160	170	170	170
	Višina povezovalnega dela	mm			50	
	Klin za zemljo (V)	mm			173	
	Podstavek (Ø)	mm			149	
Dolžina napeljave	m			3		
Teža	g	700	900	900	900	

Odlaganje odpadkov

NASVET

- ▶ Naprava odstranite prek za to predvidenega sistema vračanja odpadkov.
- ▶ Če imate kakršna koli vprašanja, se obrnite na lokalno podjetje za odstranjevanje odpadkov. Tam boste prejeli informacije o tem, kako pravilno odstraniti napravo.

SL

UPOZORENJE

- ▶ Djeca starija od 8 godina i osobe sa smanjenim tjelesnim, osjetilnim ili psihičkim sposobnostima ili s nedovoljnim iskustvom i znanjem smiju rabiti ovaj uređaj ako su pod nadzorom ili ako su podučene o sigurnoj uporabu uređaja i razumiju opasnosti koje iz toga proizlaze. Djeca se ne smiju igrati uređajem. Djeca ne smiju obavljati čišćenje i korisničko održavanje bez nadzora.
-

Sigurnosne napomene

Električno priključivanje

- Za električnu montažu na otvorenom vrijede posebni propisi. Električnu montažu smije obavljati samo elektrotehnički stručnjak.
 - Elektrotehnički stručnjak je kvalificiran na temelju svoje stručne izobrazbe, znanja i iskustava i smije obavljati električnu montažu na otvorenom. On može prepoznati moguće opasnosti i pridržava se regionalnih i nacionalnih norma, propisa i odredaba.
 - Za sva pitanja i probleme obratite se elektrotehničkom stručnjaku.
- Postavite transformator odnosno napajanje na sigurnoj udaljenosti od najmanje 2 m od vode.
- Priključite uređaj samo ako se električni podatci uređaja podudaraju s podacima opskrbe elektroenergijom.
- Priključite transformator odnosno mrežni dio samo u propisno montiranu utičnicu.
- Utičnica mora biti zaštićena zaštitnom strujnom sklopkom (RCD) s nazivnom strujom kvara od maksimalno 30 mA.

Siguran rad

- Nemojte gledati izravno u izvor svjetlosti.
- Zaštitite otvorene utikače i utičnice od vlage.
- Nemojte upotrebljavati komponente sustava ako su električni vodovi ili kućište oštećeni.
- Zbrinite mrežni dio na otpad, ako je njegov kabel za napajanje oštećen. Kabel za napajanje se ne može zamijeniti.
- Položite vodove tako da su zaštićeni od oštećenja i da nitko ne može pasti preko njih.
- Nikada nemojte vući za električne vodove. Nemojte nositi uređaj za njegov vod.
- Ne provodite nikada tehničke promjene na komponentama sustava.
- Uporabite samo originalne rezervne dijelove i pribor.
- U slučaju problema obratite se ovlaštenoj servisnoj službi ili tvrtki OASE.

Namjensko korištenje

U ovim uputama opisan proizvod upotrebljavajte isključivo kao što slijedi:

- Kao sustav rasvjete.
- Povežite samo s uređajima koji su za to **OASE** predviđeni.
- Uz pridržavanje tehničkih podataka. (→ Tehnički podatci)

Za uređaje vrijede sljedeća ograničenja:

- Ne primjenjujte za industrijske namjene.

Opis proizvoda

LunAqua Connect je modularni i skalabilan sustav rasvjete za unutarnja i vanjska područja. Dijeli se na svjetla s bijelim svjetlom (WHITE) i svjetla s obojenim svjetlom (RGB).

Objema se varijantama može upravljati bežično u kombinaciji s „LunAqua Connect Controller OASE Switch“. Za to vam je potrebna besplatna aplikacija „OASE Switch“ na vašem pametnom telefonu ili tabletu.

Svjetla s bijelim svjetlom (WHITE) mogu se koristiti i bez Controller OASE Switch. Tada možete prebacivati samo preko vanjskih prekidača. U ovom slučaju ne mogu se ni prigušiti.

Komponente sustava

LunAqua Connect WHITE

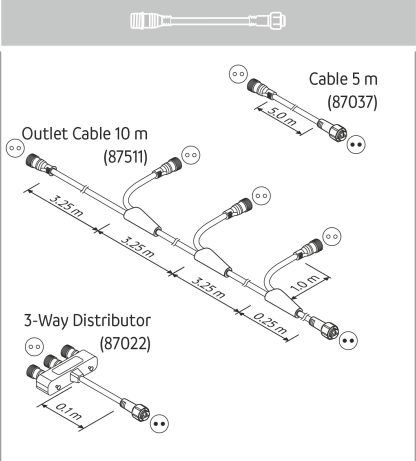
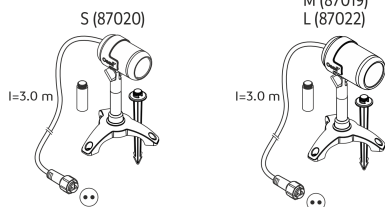

LunAqua Connect RGB

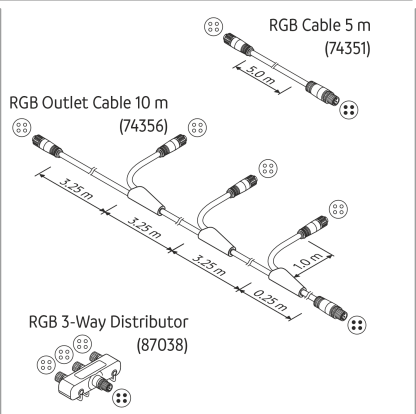
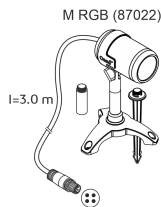

LunAqua Connect

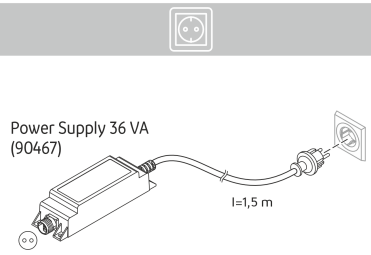
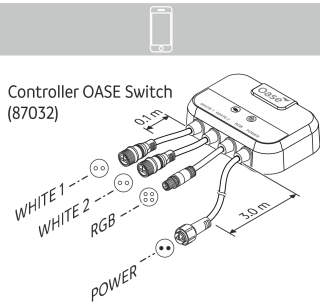

LAA0071

HR

Svjetla

LunAqua Connect S, M, L

- S bijelim svjetlom različite jačine osvjetljenja.
- Mogućnost prigušivanja u kombinaciji s opcijskim Controller OASE Switch.
- Postavljanje s postoljem ili sa šiljkom za uzemljenje.
- Uključuje 2 produžna komada za povišeno pozicioniranje svjetla.

LunAqua Connect M RGB

- Sa svjetlom u boji.
- Mogućnost uporabe samo u kombinaciji s Controller OASE Switch.
- Mogućnost prigušivanja, mogućnost odabira boje svjetla.
- Postavljanje s postoljem ili sa šiljkom za uzemljenje.
- Uključuje 2 produžna komada za povišeno pozicioniranje svjetla.

Napomene u skladu s Direktivom o ekološkom dizajnu / Zakonom o proizvodima povezanim s potrošnjom energije (EVPK):

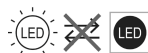

Žarulje se ne mogu zamijeniti zbog konstrukcije.

Ovi proizvodi sadrže izvore svjetlosti razreda energetske učinkovitosti „G“.

Kabel

Kabli i razdjelnici za izgradnju svjetlosnih niti (dodatna oprema).

- Za WHITE (2-polno):
 - LunAqua Connect WHITE Extension Cable 5 m (broj artikla 87037)
 - LunAqua Connect WHITE Outlet Ext. Cable 10 m (broj artikla 87511)
 - LunAqua Connect WHITE 3way Distributor (broj artikla 87039)
- Za RGB (4-polno):
 - LunAqua Connect RGB Extension Cable 5 m (broj artikla 74351)
 - LunAqua Connect RGB Outlet Cable 10 m (broj artikla 74356)
 - LunAqua Connect RGB 3way Distributor (broj artikla 87038)

Upravljački sustav

LunAqua Connect Controller OASE Switch

- Za rukovanje komponentama sustava preko veze radiosignala.

Poruke zelene statusne LED diode:

Isključivanje: Controller je isključen (bez opskrbnog napona).

Svijetli: Controller je uključen.

Poruke plave statusne LED diode:

Isključivanje: Controller nije povezan s uređajem.

Svijetli: Controller je povezan s pametnim telefonom/tabletom i može se rukovati njime.

Polako treperi (1 x po sekundi): Povezani način rada aktivan.

Brzo treperi: Aktivno ažuriranje firmvera.

Opskrba strujom

LunAqua Connect Power Supply 36 W

- Mrežni dio kabela INT sa šuko utičnicom tip F.
-

Struktura sustava

LunAqua Connect WHITE

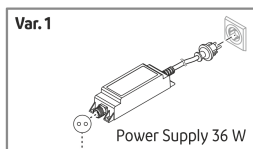
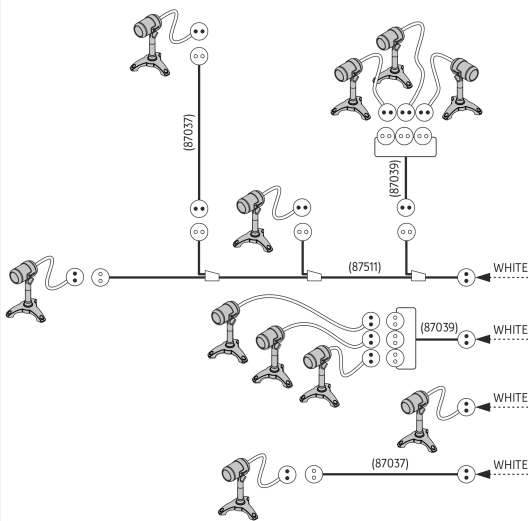

← WHITE

LunAqua Connect RGB

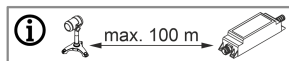
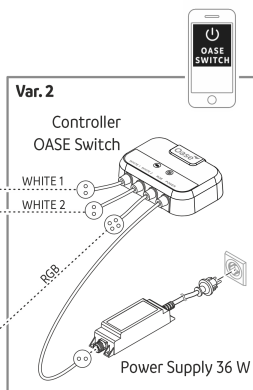
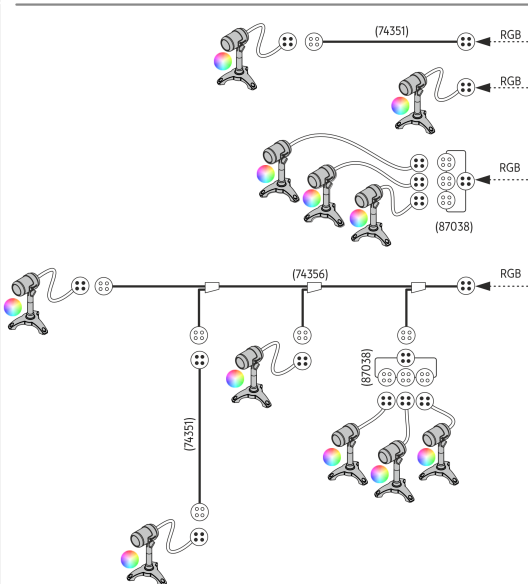





HR

LAAD068

Konstrukcija sustava

- Udaljenost od najudaljenijeg svjetla do mrežnog dijela mora biti maksimalno 100 m.
- Broj svjetlosnih niti (grana) je neograničen.
- Broj potrošača u sustavu LunAqua Connect ograničen je maksimalnom izlaznom snagom mrežnog dijela.

S LunAqua Connect Power Supply 36 W može se spojiti bilo koji broj potrošača s maksimalnom ukupnom potrošnjom od 36 W.

LunAqua Connect	S	M	M RGB	L	Controller OASE Switch
					
Potrošnja snage:	2,5 W	4,0 W	7,5 W	6,5 W	0,5 W

Simboli na uređajima

IP68 
1.0 m

Uređaj je nepropustan za prašinu i zaštićen od trajnog uranjanja na dubinu do 1 m.

IP67

Uređaj je nepropustan za prašinu i zaštićen od privremenog uranjanja.

IP44

Uređaj je zaštićen od stranih tijela ($\varnothing \geq 1$ mm) i raspršene vode.



Uređaj udovoljava razredu zaštite II i zaštićen je dvostrukom ili ojačanom izolacijom.



Uređaj udovoljava razredu zaštite III. Rabite uređaj samo sa sigurnosnim izuzetno niskim naponom.



Uređaj uključuje sigurnosni transformator otporan na kratki spoj.



Uređaj je zaštićen od pregrijavanja.



Ne zbrinjavajte uređaj s običnim kućnim otpadom.



Pročitajte priručnik za uporabu.

Postavljanje i priključivanje

Svjetla

- Svjetlo može biti trajno uronjeno do dubine od 1 m (IP68/1 m).
 - Varijante postavljanja:
 - Sa šiljkom za uzemljenje (samo kod uvjeta mekog tla)
Uvjerite se da obloge ribnjaka ili podzemnih vodova nisu oštećene.
 - S postoljem
Možete ga pričvrstiti na ploču za popločavanje ili zid preko rupa u postolju.
- i** Za povišeno pozicioniranje svjetla, dva produžna komada su uključena u opseg isporuke, koji se mogu pričvrstiti između svjetla i šiljka za uzemljenje/postolja.

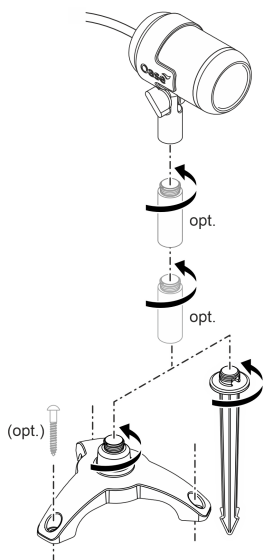

LAA0069

Upravljač

- Postavite Controller OASE Switch tako da bude siguran od poplavlivanja.
- Postavite Controller OASE Switch što bliže mjestu na kojem želite upravljati sustavom pomoću pametnog telefona ili tableta.
- Domet radijsignala možete optimizirati postavljanjem Controller OASE Switch približno 20 ... 30 cm od tla.

HR

Opskrba strujom

⚠ UPOZORENJE

Napajanje dovodi opasan električni napon i ne smije se postaviti izravno uz vodu. U suprotnom postoji mogućnost teških ozljeda ili smrti zbog električnog udara.

► Napajanje postavljajte samo uz razmak na kojem ne može poplaviti od najmanje 2 m od vode.

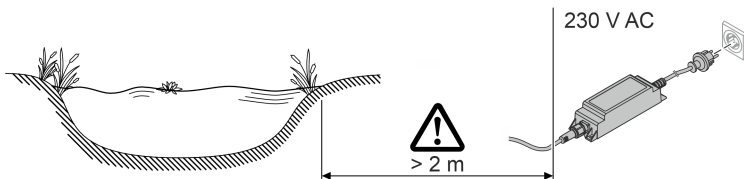

LAA0065

Povezivanje sustava

- Koristite samo kabele, razdjelnik i mrežni dio iz asortimana LunAqua Connect.
- Duljina kabela između mrežnog dijela i najudaljenijeg svjetla smije biti maksimalno 100 m.
- Tijekom spajanja utičnih spojeva obratite pozornost na zaštitu od promjene polova.
- Uvijek zavrnite utične spojeve s prebačajnom maticom kako biste osigurali siguran spoj i spriječili prodiranje vlage.
- Vijčani utični spojevi smiju se potopiti samo kratko vrijeme, ne trajno.
- Zatvorite na Controller OASE Switch nekoristene otvore zaštitnim poklopcem.
- Položite vodove tako da su zaštićeni od oštećenja i da nitko ne može pasti preko njih.

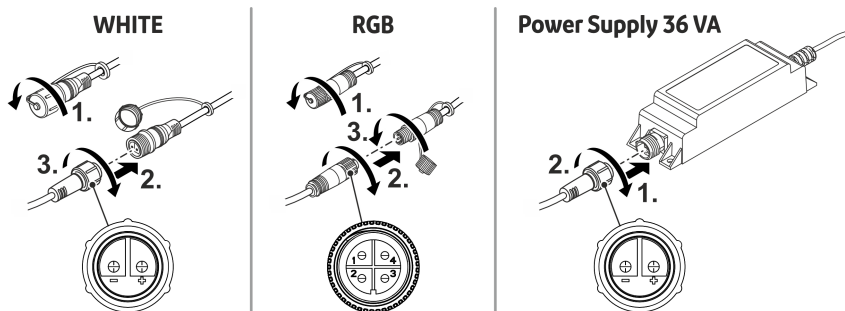

LAA0070

Stavljanje u pogon

Uključivanje/isključivanje

NAPOMENA

Električni se uređaji moraju u slučaju nužde obavezno dovesti u beznaponsko stanje.

- ▶ Kod uređaja s mrežnim utikačem mora on biti dostupan, kako bi se mogao izvući.
- ▶ Kod uređaja s mrežnim kabelom za fiksni priključak moraju se provesti određene mjere, da se uređaj može neposredno dovesti u beznaponsko stanje.

Uključivanje: Utaknite mrežni utikač u utičnicu. Ako utičnica ima mogućnost uključivanja po potrebi uključite utičnicu.

- Sustav bez Controller OASE Switch: Svjetla su uključena.
- Sustav s Controller OASE Switch: Na upravljaču svijetli zelena statusna LED dioda. Na upravljaču priključena svjetla mogu se kontrolirati preko aplikacije „OASE Switch“.

Isključivanje: Izvucite mrežni utikač iz utičnice ili isključite utičnicu.

- Sustav s Controller OASE Switch: Controller OASE Switch može biti trajno uključen. Na upravljaču priključena svjetla kontroliraju se preko aplikacije „OASE Switch“.

Sustav s Controller OASE Switch

Za stavljanje uređaja u rad i rukovanje njime aplikacija „OASE Switch“ mora biti instalirana na vašem pametnom telefonu / tabletu.

Za rad aplikacije na mobilnim krajnjim uređajima potreban je operacijski sustav iOS 12.5 (Apple) odnosno Android 7.0 ili noviji.

Controller OASE Switch staviti u pogon

Postupite na sljedeći način:

1. Ako još niste, instalirajte aplikaciju „OASE Switch“ putem trgovine aplikacija vašeg operativnog sustava (iOS ili Android).
2. Provjerite na vašem pametnom telefonu/tabletu je li uključena bluetooth funkcija. Ako nije, uključite je.
3. Otvorite aplikaciju „OASE Switch“ i slijedite upute.

NAPOMENA

Uparivanje između Controller OASE Switch i nepoznatog pametnog telefona/tableta moguće je samo unutar 5 minuta od uključivanja upravljača.

Za uparivanje novog uređaja, ako je potrebno, isključite i ponovno uključite upravljač.

- ▶ Plava statusna LED dioda na upravljaču treperi kada je način uparivanja aktivan.
- ▶ Plava statusna LED dioda na upravljaču svijetli kada je način uparivanja uspješan.

Controller OASE Switch rukovanje

Za upravljanje Controller OASE Switch s aplikacijom „OASE Switch“ ...

- mora biti uključena bluetooth funkcija na pametnom telefonu/tabletu.
- mora biti uparen i povezan pametni telefon/tablet s Controller OASE Switch.
- mora biti otvorena aplikacija „OASE Switch“ na pametnom telefonu/tabletu.
- ne smije biti udaljenost između pametnog telefona / tableta i Controller OASE Switch prevelika. (maksimalno 40 m uz jasnu vidljivost; odgovarajuće manje ako vezu radiosignala ometaju zidovi, biljke ili druge prepreke.)

Ažuriranje firmware

Prilikom povezivanja aplikacije "OASE Switch" s Controller OASE Switch automatski se provjerava je li firmver aktualan. Ako postoji novi firmver, dobit ćete obavijest putem aplikacije. Slijedite upute.

- ⓘ Tijekom ažuriranja firmwarea treperi brzo plava LED dioda.

Čišćenje i održavanje

Komponente sustava po potrebi očistite čistom vodom i mekom spužvom ili krpom.

- Nipošto ne rabite agresivna sredstva za čišćenje ili kemijske otopine jer se time može oštetiti kućište ili negativno promijeniti funkcioniranje samog uređaja.

Otklanjanje neispravnosti

- Savjete za otklanjanje smetnji možete pronaći i u često postavljanim pitanjima na adresi www.oase.com.
- S našom službom za korisnike možete kontaktirati putem adrese e-pošte support.app@oase.com.

Smetnja	Mogući uzrok	Rješenje
Aplikacija „OASE Switch“ nema Controller OASE Switch.	Nema mrežnog napona na Controller OASE Switch (ne svijetli zelena statusna LED dioda). Nedostatan radiosignal.	Ispitajte opskrbu strujom, upotrijebite event. drugu utičnicu. <ul style="list-style-type: none">• Smanjite udaljenost između pametnog telefona/tableta i Controller OASE Switch.• Postavite Controller OASE Switch na 20 ... 30 cm povišeno od tla.• Otklonite ometajuće utjecaje:<ul style="list-style-type: none">– prepreke kao npr. zidovi, prozori, rolete, guste biljke itd.– Ostali radiouređaji, kao npr. telefoni na radiosignal.– Uključeni električni uređaji koji su loše izolirani.
	Nije uključena bluetooth funkcija na pametnom telefonu/tabletu.	Na pametnom telefonu/tabletu uključite bluetooth funkciju.
	Pametni telefon/tablet nije povezan s uređajem Controller OASE Switch, ali bio je prije.	Provjerite na pametnom telefonu/tabletu, ... <ul style="list-style-type: none">• postoji li Controller OASE Switch u bluetooth popisu. U slučaju da ne, vidi „pametni telefon/tablet nije povezan s Controller OASE Switch“.• je li Controller OASE Switch u bluetooth popisu označen kao „povezan“. U slučaju da ne, isključite na pametnom telefonu/tabletu bluetooth funkciju te je ponovno uključite.
	Pametni telefon/tablet nije povezan s uređajem Controller OASE Switch (ne nalazi se u bluetooth popisu).	<ul style="list-style-type: none">• Na pametnom telefonu/tabletu uključite bluetooth funkciju.• Isključite za povezivanje uređaja Controller OASE Switch i ponovno ga uključite. Modus povezivanja je sada aktivan 5 minuta.
	Nije kompatibilan bluetooth standard na pametnom telefonu/tabletu.	Pokušajte uspostaviti vezu s novijim pametnim telefonom/tabletom.
	Aplikacija „OASE Switch“ je zastarjela.	Preuzmite aktualnu aplikaciju na vaš pametni telefon/tablet.
	Controller OASE Switch je u kvaru.	Konzultirajte se s OASE-servisom

Smetnja	Mogući uzrok	Rješenje
Pojedina svjetla se ne mogu isključiti.	Prekid voda ili kratki spoj.	<ul style="list-style-type: none"> • Provjerite kabele na pukotine. • Provjerite priključke na čvrst dosjed i moguće kratke spojeve zbog vlage.
	Žarulja je neispravna	Zamijenite žarulju novom žaruljom.
Sve žarulje ili žarulje jednog svjetlosnog snopa ne svijetle.	Prekid voda ili kratki spoj.	<ul style="list-style-type: none"> • Provjerite kabele na pukotine. • Provjerite priključke na čvrst dosjed i moguće kratke spojeve zbog vlage.

Pričuvni dijelovi

(→ Pričuvni dijelovi)

Tehnički podatci

Opskrba strujom

		LunAqua Connect	
		Power Supply 36 W	
Tip		Kabelski mrežni dio sa šuko utičnicom F	
Primarno	Napon	AC V	220 ... 240
	Frekvencija mreže	Hz	50 ... 60
	Maks. potrebna struja	A	0,6
	Duljina voda	m	1,5
Sekundarno	Napon	V DC	24
	Maks. izlazna snaga	W	36
Stupanj zaštite	Uređaj	IP67	
	Priključak	IP67	
Razred zaštite		II	
Područje temperature okoline		°C	-10 ... +40
Dimenzije (D × Š × V)		mm	165 × 50 × 40
Masa		g	500

Upravljački sustav

		LunAqua Connect	
		Controller OASE Switch	
Napon		V DC	24
Primljena snaga		W	< 0,5
Maks. izlazna snaga		W	100
Maks. doseg radiosignala kod vizualnog kontakta		m	40
Stupanj zaštite	Upravljač	IP44	
	Priključci	IP67	
Područje temperature okoline		°C	-10 ... +40
Dimenzije (D × Š × V)		mm	135 × 105 × 40
Duljine voda	WHITE, RGB	m	0,1
	Power Supply	m	3,0
Masa		g	1000

Svjetla

		LunAqua Connect				
		S	M	L	M RGB	
Opskrbni napon	V DC			24		
Snaga žarulje u W	W	2,5	4,0	6,5	7,5	
Boja svjetla	K	3000	3000	3000	-	
Svjetlosni tok, ukupno	lm/W	150	250	500	217	
CRI		95	95	95	-	
Kut reflektiranja				30°		
Razred energetske učinkovitosti				G		
Mogućnost zamjene	Žarulja			Ne		
	Prigušnica			Ne		
Stupanj zaštite	Svjetlo			IP68		
	Priključak			IP67		
Područje temperature okoline	Postavljanje na suhom	°C		-10 ... +40		
	Uronjeno	°C		+4 ... +35		
Dimenzije	Svjetlo (L x Ø)	mm	87 x 53	98 x 61	98 x 61	98 x 61
	Visina šiljka za uzemljenje	mm	283	293	293	293
	Visina s postoljem	mm	160	170	170	170
	Visina spojnog komada	mm			50	
	Šiljak za uzemljenje (V)	mm			173	
	Postolje (Ø)	mm			149	
Duljina voda	m			3		
Masa	g	700	900	900	900	

Zbrinjavanje

NAPOMENA

- ▶ Zbrinite uređaj preko predviđenog sustava prikupljanja otpada.
- ▶ Ako imate pitanja, obratite se lokalnoj tvrtki za zbrinjavanje otpada. Ondje možete pronaći informacije o pravilnom zbrinjavanju uređaja.

 **AVERTIZARE**

- ▶ Acest aparat poate fi utilizat de copii cu vârste peste 8 ani, precum și de persoane cu abilități fizice, senzoriale sau mentale reduse sau lipsă de experiență și cunoștințe, dacă sunt supravegheate și au fost instruite cu privire la utilizarea în siguranță a aparatului și au înțeles pericolele implicate. Copiii nu au voie să se joace cu aparatul. Este interzisă curățarea și întreținerea curentă de către copii fără supraveghere.
-

Indicații de securitate

Conexiunea electrică

- Pentru instalația electrică din exterior se aplică dispoziții speciale. Instalația electrică poate fi executată numai de către un electrician calificat.
 - Datorită pregătirii de specialitate, cunoștințelor și experienței, electricianul este calificat și are permisiunea să execute instalații electrice în exterior. Acesta identifică posibilele pericole și respectă normele, prevederile și dispozițiile regionale și naționale.
 - Pentru întrebări și probleme, vă rugăm să vă adresați unui electrician specializat.
- Instalați transformatorul sau blocul de alimentare la o distanță de siguranță de cel puțin 2 m față de apă.
- Racordați aparatul numai dacă datele electrice ale aparatului coincid cu cele ale instalației de alimentare cu energie electrică.
- Conectați transformatorul, respectiv sursa de alimentare numai la o priză instalată corect.
- Priza trebuie să dispună de un sistem de protecție împotriva curenților vagabonzi (RCD) cu un curent rezidual nominal de maximum 30 mA.

Funcționare sigură

- Nu priviți direct în sursa de lumină.
- Protejați ștecărele și conectorii liberi împotriva umidității.
- Nu utilizați nicio componentă a sistemului care are cablurile electrice sau carcasa deteriorate.
- Eliminați sursa de alimentare dacă cablul de alimentare aferent este deteriorat. Cablul de alimentare al acestui aparat nu poate fi înlocuit.
- Pozați cablurile astfel încât să fie protejate împotriva deteriorărilor și să nu se împiedice niciunul de acestea.
- Nu trageți niciodată de cablurile de alimentare. În special, nu transportați niciun aparat de cablu.
- Nu efectuați niciodată modificări tehnice la componentele sistemului.
- Utilizați numai piese de schimb și accesorii originale.
- În caz de probleme, contactați serviciul autorizat pentru clienți sau OASE.

Utilizarea în conformitate cu destinația

Utilizați produsul descris în acest manual doar după cum urmează:

- Ca sistem de iluminat.
- Conectați numai la aparate prevăzute în acest sens de către **OASE**.
- Cu respectarea datelor tehnice. (→ Date tehnice)

Pentru aparate se aplică următoarele restricții:

- Nu utilizați în scopuri industriale.

Descrierea produsului

LunAqua Connect este un sistem de iluminat modular și scalabil pentru zone interioare și exterioare. Acesta se împarte în becuri cu lumină albă (WHITE) și becuri cu lumină colorată (RGB).

Ambele variante pot fi controlate fără fir împreună cu „LunAqua Connect Controller OASE Switch”. Pentru aceasta, aveți nevoie de aplicația gratuită „OASE Switch” pe smartphone, respectiv tabletă.

Becurile cu lumină albă (WHITE) pot funcționa și fără dispozitivul Controller OASE Switch. În acest caz, acestea pot fi conectate numai prin intermediul unor comutatoare externe. În acest caz, acestea nu pot avea o lumină difuză.

Componentele de sistem

LunAqua Connect WHITE

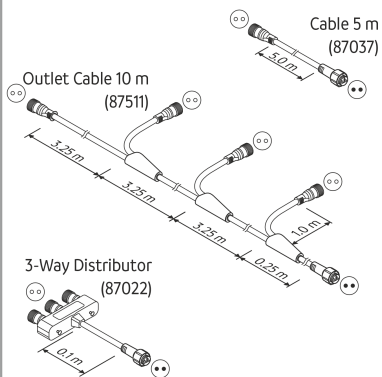
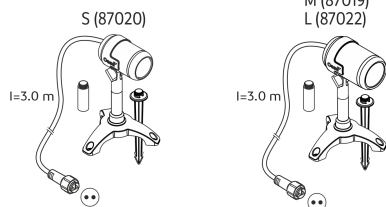

LunAqua Connect RGB

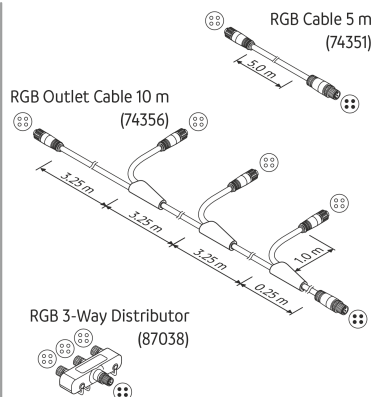
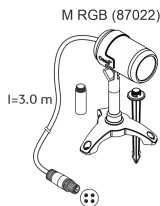

LunAqua Connect

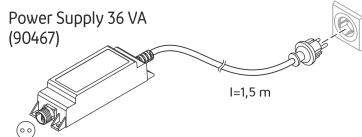
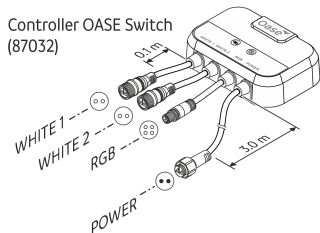

LAA0071

Becuri

LunAqua Connect S, M, L

- Cu lumină albă în diferite luminozități.
- Cu variator de lumină în combinație cu dispozitivul Controller OASE Switch opțional.
- Instalare opțională cu picior sau cu pilon pentru pământ.
- Include 2 piese de extensie pentru poziționarea la înălțime a becului.

LunAqua Connect M RGB

- Cu lumină colorată.
- Poate fi utilizat numai împreună cu dispozitivul Controller OASE Switch.
- Cu variator de lumină, culoarea luminii poate fi selectată.
- Instalare opțională cu picior sau cu pilon pentru pământ.
- Include 2 piese de extensie pentru poziționarea la înălțime a becului.

Indicații în conformitate cu Directiva privind proiectarea ecologică/Legea privind produsele cu impact energetic (EVPK):



Designul nu permite înlocuirea becurilor.

Aceste produse conțin surse de lumină cu clasa de eficiență energetică „G”.

Cablul

Cabluri și distribuitori pentru crearea de cordoane de lumină (accesoriu opțional).

- Pentru WHITE (2 poli):
 - LunAqua Connect WHITE Extension Cable 5 m (cod articol 87037)
 - LunAqua Connect WHITE Outlet Ext. Cable 10 m (cod articol 87511)
 - LunAqua Connect WHITE 3way Distribuitor (cod articol 87039)
- Pentru RGB (4 poli):
 - LunAqua Connect RGB Extension Cable 5 m (cod articol 74351)
 - LunAqua Connect RGB Outlet Cable 10 m (cod articol 74356)
 - LunAqua Connect RGB 3way Distribuitor (cod articol 87038)

Unitatea de comandă

LunAqua Connect Controller OASE Switch

- Pentru operarea componentelor de sistem prin intermediul unei conexiuni radio.

Mesaje de la LED-ul verde de stare:

Scos din funcțiune: Dispozitivul Controller este deconectat (tensiune de alimentare absentă).

Luminează: Dispozitivul Controller este conectat.

Mesaje de la LED-ul albastru de stare:

Scos din funcțiune: Dispozitivul Controller nu este conectat la niciun aparat.

Luminează: Dispozitivul Controller este conectat la un smartphone/tabletă și poate fi operat.

Clipsește rar (1 x per sec.): Modul de cuplare este activ.

Clipsește rapid: Actualizarea firmware este activă.

Alimentare electrică

LunAqua Connect Power Supply 36 W

- Cablu de alimentare INT cu ștecher Schuko tip F.

Structura sistemului

LunAqua Connect WHITE

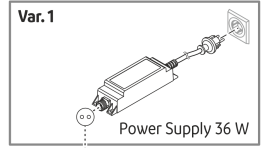
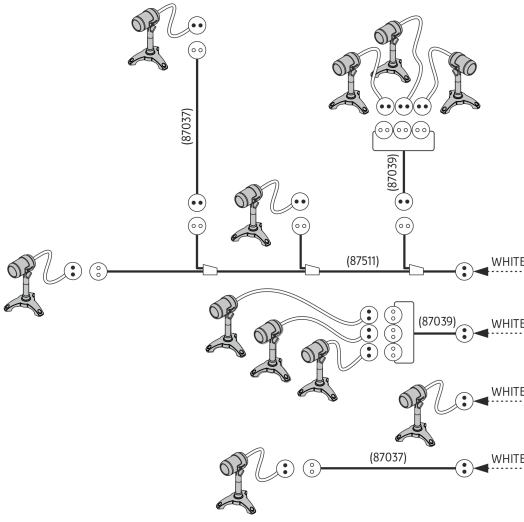

← WHITE

LunAqua Connect RGB

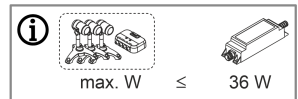
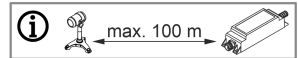
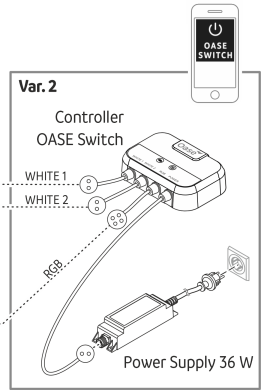
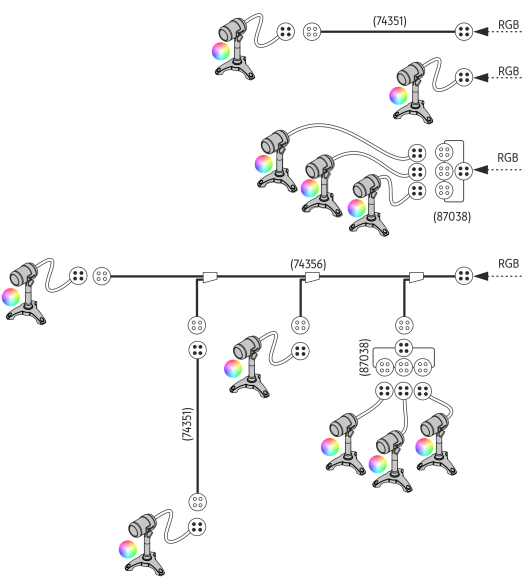





LAAD068

Configurare sistem

- Distanța dintre cel mai îndepărtat bec și sursa de alimentare nu trebuie să depășească 100 m.
- Numărul de cordoane de lumină (ramificații) este nelimitat.
- Numărul de consumatori dintr-un sistem LunAqua Connect este limitat de puterea maximă de ieșire a sursei de alimentare.

La LunAqua Connect Power Supply 36 W poate fi conectat un număr discreționar de consumatori cu o putere totală consumată de max. 36 W.

LunAqua Connect	S	M	M RGB	L	Controller OASE Switch
					
Putere consumată:	2,5 W	4,0 W	7,5 W	6,5 W	0,5 W

Simbolurile de pe aparate

IP68 

Aparatul este etanșat împotriva prafului și protejat împotriva imersiunii permanente în apă până la 1 m.

IP67

Aparatul este etanșat împotriva prafului și a imersiunii de scurtă durată în apă.

IP44

Aparatul este protejat împotriva pătrunderii corpurilor străini ($\varnothing \geq 1$ mm) și a stropilor de apă.



Aparatul corespunde clasei de protecție II și este protejat prin intermediul unei izolații duble și întărite.



Aparatul corespunde clasei de protecție III. Utilizați aparatul numai cu tensiune joasă de protecție.



Aparatul conține un transformator de siguranță cu rezistență la scurtcircuit.



Aparatul este protejat împotriva supraîncălzirii.



Nu eliminați aparatul împreună cu deșeurile menajere obișnuite.



Citiți instrucțiunile de utilizare.

Amplasarea și racordarea

Becuri

- Un bec poate fi scufundat permanent până la o adâncime de 1 m (IP68/1 m).
 - Variante de instalare:
 - Cu pilon pentru pământ (numai în condiții de sol moale)
Verificați dacă foliile pentru iazuri sau cablurile subterane sunt deteriorate.
 - Cu picior de susținere
Găurile de la piciorul de susținere vă permit să îl înșurubați pe o lespede sau pe un perete.
- i** În setul de livrare sunt incluse două piese de extensie pentru poziționarea la înălțime a becurilor, care pot fi înșurubate între bec și pilonul pentru pământ/piciorul de susținere.

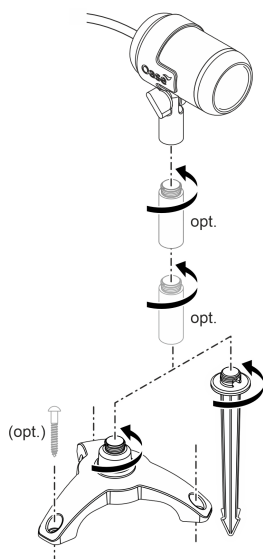

LAA0069

Regulator

- Instalați dispozitivul Controller OASE Switch astfel încât să nu intre în contact cu apa.
- Poziționați dispozitivul Controller OASE Switch cât mai aproape posibil de locul în care doriți să controlați sistemul cu smartphone-ul sau tableta dumneavoastră.
- Puteți optimiza acoperirea radio, instalând dispozitivul Controller OASE Switch la aprox. 20 ... 30 cm față de podea.

Alimentare electrică

⚠️ AVERTIZARE

Alimentatorul de rețea este sub o tensiune periculoasă și nu trebuie introdus direct în apă. Nerespectarea acestui lucru poate duce la vătămări grave sau la moarte prin electrocutare.

► Instalați alimentatorul de rețea doar la o distanță de siguranță de minim 2 m față de apă.

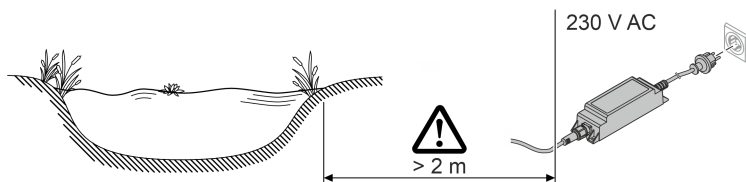

LAA0065

Conectarea sistemului

- Utilizați numai cabluri, distribuitori și surse de alimentare din gama LunAqua Connect.
- Lungimea cablului dintre sursa de alimentare și cel mai îndepărtat bec nu trebuie să depășească 100 de metri.
- Atunci când îmbinați conectorii tată, acordați atenție la protecția în caz de inversare a polarității.
- Înșurubați întotdeauna conectorii cu piulița olandeză pentru a asigura o conectare sigură și pentru a preveni pătrunderea umidității.
- Conectorii înșurubați pot fi scufundați doar pentru o perioadă scurtă de timp, nu permanent.
- Închideți ieșirile nefolosite de la dispozitivul Controller OASE Switch cu capacul de protecție.
- Pozați cablurile astfel încât să fie protejate împotriva deteriorărilor și să nu se împiedice nimeni de acestea.

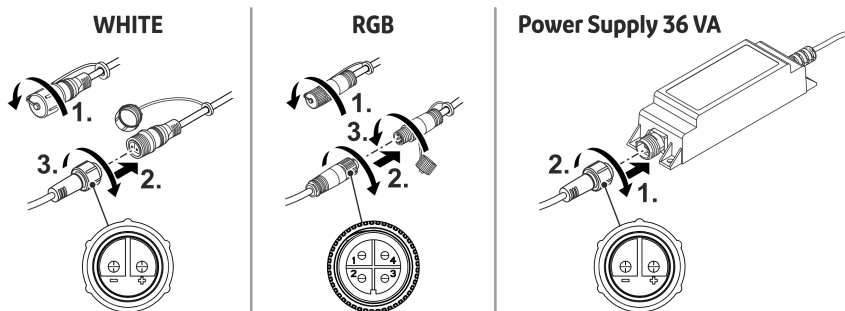

LAA0070

RO

Punerea în funcțiune

Activare / dezactivare

INDICAȚIE

În caz de urgență, aparatele electrice trebuie imediat scoase de sub tensiune.

- ▶ În cazul aparatelor cu ștecher, acesta trebuie să fie accesibil, astfel încât să poată fi scos din priză.
- ▶ În cazul aparatelor cu un cablu de rețea pentru conectare fixă, trebuie luate măsuri adecvate pentru ca aparatul să poată fi scos imediat de sub tensiune.

Pornire: Introduceți ștecherul în priză. Dacă priza este comutabilă, porniți-o, dacă este necesar.

- Sistem fără dispozitivul Controller OASE Switch: Becurile sunt conectate.
- Sistem cu dispozitivul Controller OASE Switch: LED-ul verde de stare de pe regulator se aprinde. Becurile conectate la regulator pot fi controlate prin intermediul aplicației „OASE Switch”.

Oprire: Scoateți ștecherul din priză sau deconectați priza.

- Sistem cu dispozitivul Controller OASE Switch: Dispozitivul Controller OASE Switch poate fi conectat permanent. Becurile conectate la regulator vor fi controlate prin intermediul aplicației „OASE Switch”.

Sistem cu dispozitivul Controller OASE Switch

Pentru punerea în funcțiune și operarea aparatului trebuie instalată aplicația „OASE Switch” pe smartphone-ul/tableta dumneavoastră.

Sistemele de operare iOS 12.5 (Apple), respectiv Android 7.0 sau mai nou sunt necesare pentru a utiliza aplicația pe dispozitivele mobile.

Punerea în funcțiune a dispozitivului Controller OASE Switch

Procedați după cum urmează:

1. Dacă nu ați făcut-o deja, instalați aplicația „OASE Switch” prin intermediul magazinului de aplicații al sistemului dumneavoastră de operare (iOS sau Android).
2. Verificați dacă funcția Bluetooth este activată pe smartphone-ul/tableta dumneavoastră. Dacă nu, activați-o.
3. Deschideți aplicația „OASE Switch” și urmați instrucțiunile.

INDICAȚIE

Cuplarea dintre dispozitivul Controller OASE Switch și un smartphone/tabletă încă necunoscută este posibilă doar în decurs de 5 minute de la pornirea regulatorului.

Dacă este necesar, opriți și porniți din nou regulatorul pentru a cupla un nou aparat.

- ▶ LED-ul albastru de stare de pe regulator clipește atunci când modul de cuplare este activ.
- ▶ LED-ul albastru de stare de pe regulator se aprinde dacă cuplarea a fost făcută cu succes.

Operarea dispozitivului Controller OASE Switch

Pentru a putea opera dispozitivul Controller OASE Switch cu aplicația „OASE Switch” ...

- funcția Bluetooth a smartphone-ului/tabletei trebuie să fie activată.
- smartphone-ul/tableta trebuie să fie cuplată și conectată la dispozitivul Controller OASE Switch.
- aplicația „OASE Switch” trebuie să fie deschisă pe smartphone/tabletă.
- distanța între smartphone/tabletă și dispozitivul Controller OASE Switch să nu fie prea mare. (max. 40 m cu vizibilitate neobstrucționată; mai puțin, în mod corespunzător, dacă conexiunea radio este afectată de pereți, plante sau alte obstacole.)

Actualizați Firmware

La conectarea aplicației "OASE Switch" cu dispozitivul Controller OASE Switch se verifică automat dacă firmware-ul aferent este actualizat. Dacă există un nou firmware, veți fi notificat prin intermediul aplicației. Urmați instrucțiunile.

- ① LED-ul albastru clipește rapid în timpul actualizării firmware-ului.

Curățarea și Întreținerea

La nevoie, curățați componentele sistemului cu apă curată și cu un burete moale sau o lavetă.

- Nu utilizați în niciun caz agenți de curățare sau soluții chimice agresive, deoarece astfel poate fi atacată carcasa sau influențată negativ funcționarea.

Resetarea defecțiunii

- Puteți găsi sfaturi de remediere a defecțiunilor în și secțiunea Întrebări frecvente de la adresa www.oase.com.
- Puteți lua legătura cu centrul nostru de service prin support.app@oase.com.

Defecțiune	Cauză posibilă	Remediere
Aplicația „OASE Switch” nu găsește niciun dispozitiv Controller OASE Switch.	Nu există tensiune de rețea la Controller OASE Switch (LED-ul verde de stare nu se aprinde). Semnal radio insuficient.	Verificați alimentarea electrică, utilizați o altă priză dacă este necesar. <ul style="list-style-type: none">• Reduceți distanța dintre smartphone/tabletă și dispozitivul Controller OASE Switch.• Poziționați Controller OASE Switch la aprox. 20 ... 30 cm față de podea.• Eliminați interferențele:<ul style="list-style-type: none">– obstacole, cum ar fi pereți, ferestre, stori, plante cu frunze dense etc.– alte echipamente radio, cum ar fi radiotelefoane.– aparate electrice pornite care nu sunt bine ecranate.
	Funcția Bluetooth de pe smartphone/tabletă nu este pornită.	Porniți funcția Bluetooth de pe smartphone/tabletă.
	Smartphone-ul/tableta nu este conectată la dispozitivul Controller OASE Switch, dar obișnuia să fie.	Verificați la smartphone/tabletă, ... <ul style="list-style-type: none">• dacă dispozitivul Controller OASE Switch apare în lista Bluetooth. Dacă nu, consultați „Smartphone-ul/tableta nu este cuplată la Controller OASE Switch”.• dacă dispozitivul Controller OASE Switch apare în lista Bluetooth ca fiind „Conectat”. Dacă nu, opriți funcția Bluetooth de pe smartphone/tabletă și pe urmă reporniți-o.
	Smartphone-ul/tableta nu este cuplată la dispozitivul Controller OASE Switch (nu apare în lista Bluetooth).	<ul style="list-style-type: none">• Porniți funcția Bluetooth de pe smartphone/tabletă.• Opriți și reporniți pentru a cupla un aparat la dispozitivul Controller OASE Switch. Modul de cuplare este acum activ timp de 5 minute.
	Bluetooth Standard de pe smartphone/tabletă nu este compatibil.	Încercați să stabiliți conexiunea cu un smartphone/tabletă mai nouă.
	Aplicația „OASE Switch” este învechită.	Descărcați cea mai recentă aplicație pe smartphone-ul/tableta dumneavoastră.
	Dispozitivul Controller OASE Switch este defect.	Vă rugăm să discutați cu service-ul companiei OASE.

Defecțiune	Cauză posibilă	Remediere
Becurile individuale nu se aprind.	Cablu rupt sau scurtcircuit.	<ul style="list-style-type: none"> • Verificați cablajul de unde conductorul este rupt. • Verificați dacă racordurile sunt bine fixate și eventualele scurtcircuite cauzate de umiditate.
	Becul este defect	Înlocuiți becul cu un bec nou.
Niciun bec sau becurile dintr-un cordon de lumină nu se aprind.	Cablu rupt sau scurtcircuit.	<ul style="list-style-type: none"> • Verificați cablajul de unde conductorul este rupt. • Verificați dacă racordurile sunt bine fixate și eventualele scurtcircuite cauzate de umiditate.

Piese de schimb

(→ Piese de schimb)

Date tehnice

Alimentare electrică

		LunAqua Connect	
		Power Supply 36 W	
Tip		Cablul de alimentare cu ștecher Schuko F	
Primar	Tensiune	V c.a.	220 ... 240
	Frecvența rețelei	Hz	50 ... 60
	Consum max. de curent	A	0,6
	Lungimea cablului	m	1,5
Secundar	Tensiune	V c.c.	24
	Putere de ieșire max.	W	36
Clasă protecție	Aparat		IP67
	Racord		IP67
Clasa de protecție			II
Interval de temperatură ambientală		°C	-10 ... +40
Dimensiuni (L × l × h)		mm	165 × 50 × 40
Masa		g	500

Unitatea de comandă

		LunAqua Connect	
		Controller OASE Switch	
Tensiune		V c.c.	24
Putere consumată		W	< 0,5
Putere de ieșire max.		W	100
Acoperire radio max. cu contact vizual		m	40
Clasă protecție	Regulator		IP44
	Racorduri		IP67
Interval de temperatură ambientală		°C	-10 ... +40
Dimensiuni (L × l × h)		mm	135 × 105 × 40
Lungimi de cablu	ALB, RGB	m	0,1
	Sursă de alimentare	m	3,0
Masa		g	1000

Becuri

		LunAqua Connect				
		S	M	L	M RGB	
Tensiunea de alimentare	V c.c.			24		
Puterea exprimată în wați a becului	W	2,5	4,0	6,5	7,5	
Culoarea apei	K	3000	3000	3000	-	
Flux luminos, total	lm	150	250	500	217	
CRI		95	95	95	-	
Unghi de radiație				30°		
Clasă de eficiență energetică				G		
Substituibilitate	Bec			Nu		
	Stabilizator electric			Nu		
Clasă protecție	Bec			IP68		
	Racord			IP67		
Interval de temperatură ambientală	Instalare pe uscat	°C		-10 ... +40		
	Scufundat	°C		+4 ... +35		
Dimensiuni	Bec (L x Ø)	mm	87 x 53	98 x 61	98 x 61	98 x 61
	Înălțime cu pilon pentru pământ	mm	283	293	293	293
	Înălțime cu picior de susținere	mm	160	170	170	170
	Înălțime piesă de legătură	mm			50	
	Pilon pentru pământ (H)	mm			173	
	Picior de susținere (Ø)	mm			149	
Lungimea cablului	m			3		
Masa	g	700	900	900	900	

Îndepărtarea deșeurilor

INDICAȚIE

- Eliminați aparatul prin sistemul de colectare prevăzut în acest scop.
- În cazul în care aveți întrebări, adresați-vă societăților locale de colectare a deșeurilor. Acolo primiți informații în legătură cu eliminarea corespunzătoare a aparatului.

RO

⚠ ПРЕДУПРЕЖДЕНИЕ

- ▶ Този уред може да се използва от деца от 8-годишна възраст и нагоре, както и от хора с намалени физически, сензорни или умствени възможности или такива, които нямат опит и познания, само ако са наблюдавани или инструктирани за безопасната употреба и разбират произтичащите от това опасности. Децата не играят с уреда. Почистването и поддръжката не трябва да се извършват от деца без надзор.
-

Указания за безопасност

Електрическа връзка

- По отношение на електрическата инсталация на открито важат специални правила. Електрическата инсталация трябва да се изпълнява само от електротехник.
 - Електротехникът е квалифициран въз основа на своето професионално образование, знания и опит, и има право да изпълнява електрически инсталации на открито. Той може да разпознава възможни опасности и спазва регионалните и националните стандарти, правила и предписания.
 - При въпроси и проблеми се обръщайте към електроспециалист.
- Инсталирайте трансформатора и респ. мрежовия адаптор на безопасно разстояние от водата поне 2 м.
- Свързвайте уреда само ако електрическите данни на уреда и електрозахранването съвпадат.
- Свързвайте трансформатора или мрежовия елемент само към инсталирана според предписанията контактна кутия.
- Контактната кутия трябва да е обезопасена със защитно устройство за ток на утечка (RCD) с номинален ток на утечка от максимум 30 mA.

Безопасна експлоатация

- Не гледайте директно в източника на светлина.
- Защитете отворените щепсели и контакти от влага.
- Не използвайте компоненти на системата, при които електрически проводници или корпусът са повредени.
- Изхвърлете мрежовия елемент, ако неговият захранващ кабел е повреден. Захранващият кабел не може да се сменя.
- Полагайте проводниците така, че да са защитени от повреди и никой да не се спъва в тях.
- Никога не дърпайте електрическите кабели. По специално не пренасяйте уреди за техните кабели.
- Никога не правете технически изменения на компонентите на системата.
- Използвайте само оригинални резервни части и аксесоари.
- При проблеми се обърнете към оторизирания сервиз или към OASE.

Употреба по предназначение

Използвайте продукта, описан в това ръководство, само както следва:

- Като осветителна система.
- Свързвайте само с уреди, които са предназначени за тази цел от **OASE**.
- При спазване на техническите данни. (→ Технически данни)

За уредите са валидни следните ограничения:

- Не използвайте за промишлени цели.

Описание на продукта

LunAqua Connect е модулна осветителна система с възможност за промяна на размерите ѝ, предназначена за закрити и открити площи. Тя се дели на лампи с бяла (WHITE) и цветна светлина (RGB).

Двата варианта могат да се управляват безжично във връзка с „LunAqua Connect Controller OASE Switch“ . За тази цел Ви е необходимо безплатното приложение „OASE Switch“ на Вашия смартфон или таблет.

Лампите с бяла светлина (WHITE) могат да работят и без Controller OASE Switch . Те могат да се включват само посредством външни превключватели. В този случай също така не е възможно приглушаване на светлината.

Компоненти на системата

LunAqua Connect WHITE

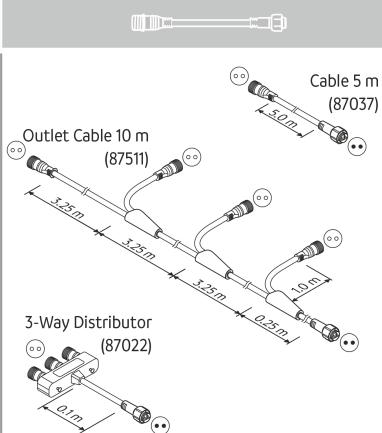
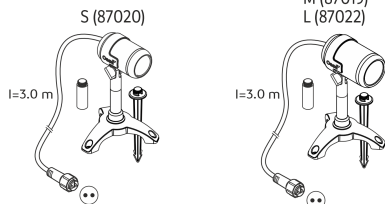

LunAqua Connect RGB

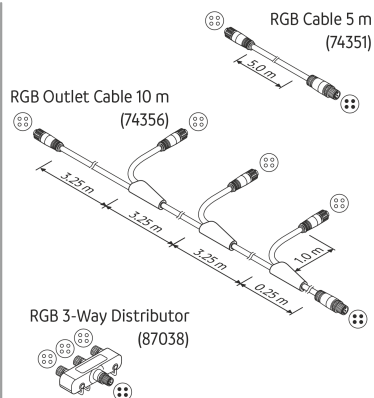
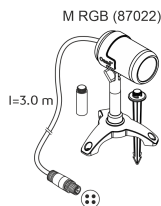

LunAqua Connect

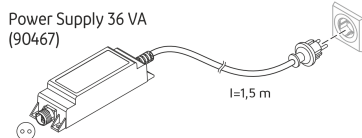
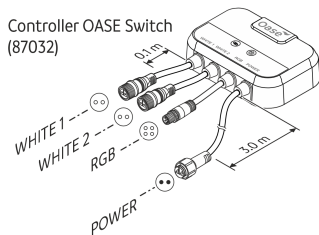

LAA0071

BG

Лампи

LunAqua Connect S, M, L

- С бяла светлина с различна сила на светене.
- Във връзка с Controller OASE Switch като опция е възможно димиране.
- По избор могат да се инсталират със стойка или стойка за забиване в земята.
- Включени са 2 удължителя за поставяне на лампите на по-голяма височина.

LunAqua Connect M RGB

- С цветна светлина.
- Възможна е употреба само във връзка с Controller OASE Switch .
- С димиране, цветът на светлината може да се избира.
- По избор могат да се инсталират със стойка или стойка за забиване в земята.
- Включени са 2 удължителя за поставяне на лампите на по-голяма височина.

Указания съгласно Директива за екодизайн/Закон за продуктите, свързани с енергопотреблението (EVPK):

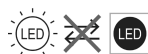

Конструкцията на осветителните тела не позволява тяхната замяна.

Тези продукти съдържат източници на светлина с клас на енергийна ефективност „G“.

Кабели

Кабели и разпределители за създаване на светлинни вериги (допълнителен аксесоар).

- За WHITE (2-полюсни):
 - LunAqua Connect WHITE Extension Cable 5 m (артикулен номер 87037)
 - LunAqua Connect WHITE Outlet Ext. Cable 10 m (артикулен номер 87511)
 - LunAqua Connect WHITE 3way Distributor (артикулен номер 87039)
- За RGB (4-полюсни):
 - LunAqua Connect RGB Extension Cable 5 m (артикулен номер 74351)
 - LunAqua Connect RGB Outlet Cable 10 m (артикулен номер 74356)
 - LunAqua Connect RGB 3way Distributor (артикулен номер 87038)

Управление

LunAqua Connect Controller OASE Switch

- За работа на компонентите на системата посредством радиовръзка.

Съобщения на зеления LED за състоянието:

Изкл.: Controller е изключен(няма захранващо напрежение).

Свети: Controller е включен.

Съобщения на синия LED за състоянието:

Изкл.: Controller не е свързан с уред.

Свети: Controller е свързан със смартфон/таблет и може да се използва.

Мига бавно (1 път на секунда): Режим на свързване е активен.

Мига бързо: Обновяване на Firmware е активно.

Лампи

LunAqua Connect S, M, L

- С бяла светлина с различна сила на светене.
- Във връзка с Controller OASE Switch като опция е възможно димиране.
- По избор могат да се инсталират със стойка или стойка за забиване в земята.
- Включени са 2 удължителя за поставяне на лампите на по-голяма височина.

LunAqua Connect M RGB

- С цветна светлина.
- Възможна е употреба само във връзка с Controller OASE Switch .
- С димиране, цветът на светлината може да се избира.
- По избор могат да се инсталират със стойка или стойка за забиване в земята.
- Включени са 2 удължителя за поставяне на лампите на по-голяма височина.

Указания съгласно Директива за екодизайн/Закон за продуктите, свързани с енергопотреблението (EVPK):

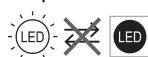

Конструкцията на осветителните тела не позволява тяхната замяна.

Тези продукти съдържат източници на светлина с клас на енергийна ефективност „G“.

Електрозахранване

LunAqua Connect Power Supply 36 W

- Кабелен мрежов елемент INT с щепсел шуко тип F.
-

Структура на системата

LunAqua Connect WHITE

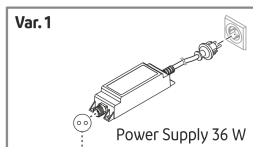
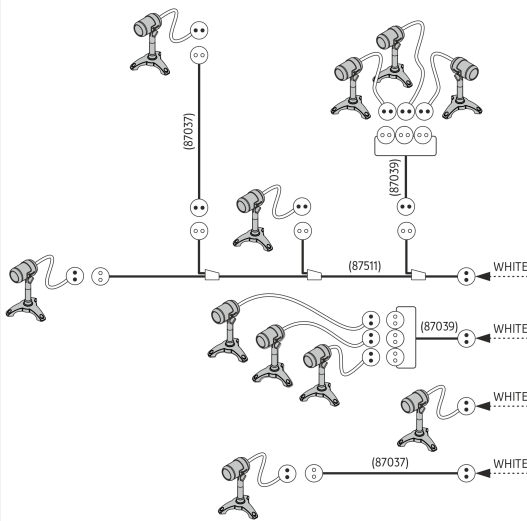

← WHITE



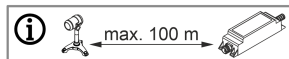
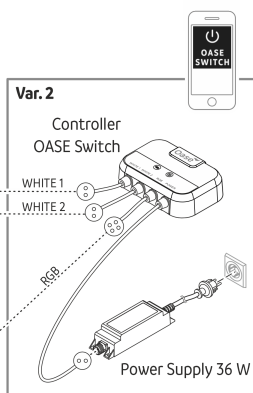
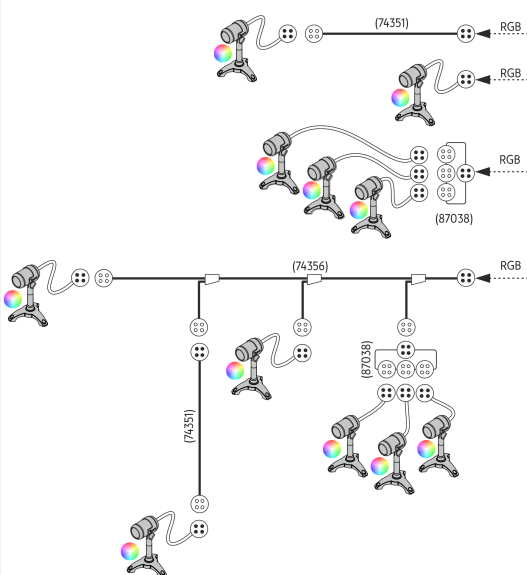

LunAqua Connect RGB



LAA0068

Устройство на системата

- Разстоянието между най-отдалечената лампа и мрежовия елемент трябва да е максимум 100 m.
- Няма ограничение за броя на светлинните вериги (разклонения).
- Броят на консуматорите в една LunAqua Connect-система е ограничен от максималната изходна мощност на мрежовия елемент .
С LunAqua Connect Power Supply 36 W могат да се свържат произволен брой консуматори с обща консумирана мощност от максимум 36 W.

LunAqua Connect	S	M	M RGB	L	Controller OASE Switch
					
Консумирана мощност:	2,5 W	4,0 W	7,5 W	6,5 W	0,5 W

Символи върху уредите

IP68 

Уредът е прахонепроницаем и е защитен срещу трайно потапяне под вода на дълбочина до 1 m.

IP67

Уредът е прахонепроницаем и устойчив на краткотрайно потапяне.

IP44

Уредът е защитен срещу чужди тела ($\varnothing \geq 1 \text{ mm}$) и водни пръски.



Уредът отговаря на клас защита II и е защитен чрез двойна или усилена изолация.



Уредът отговаря на клас защита III. Използвайте уреда само с безопасно свръхниско напрежение.



Уредът има защитен трансформатор, устойчив на късо съединение.



Уредът е защитен от прегряване.



Не изхвърляйте уреда с обичайните битови отпадъци.



Прочетете ръководството за употреба.

Монтаж и свързване

Лампи

- Дадена лампа може да бъде трайно потопена на дълбочина до 1 m (IP68/1 m).
 - Варианти за инсталиране:
 - Със стойка за забиване в земята (само при меки почви):
Внимавайте да не повредите подложката на езерото или подземно разположене проводници.
 - Със стойка: през отворите на стойката можете да я монтирате с болтове към плочка на пътеката или към стена.
- ❗ За инсталиране на по-голяма височина на лампите в доставката са включени два удължителя, които могат да се завинтят между лампата и стойката за забиване в земята/стойката.

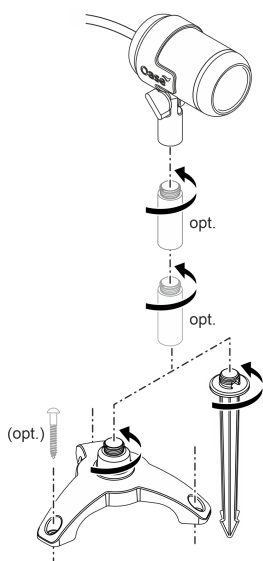

LAA0069

Контролер

- Поставете Controller OASE Switch така, че да е в безопасност от наводняване.
- Поставете Controller OASE Switch възможно най-близо до мястото, от където искате да управлявате системата с Вашия смартфон или таблет.
- Можете да оптимизирате радиобхватата, като инсталирате Controller OASE Switch на приблизително 20 ... 30 cm от земята.

Електрозахранване

⚠ ПРЕДУПРЕЖДЕНИЕ

Мрежовият адаптер има опасно електрическо напрежение и не бива да се монтира директно във водата. В противен случай има опасност от тежки наранявания или смърт поради токов удар.

- ▶ Поставете мрежовия адаптер на разстояние от минимум 2 m до водата – на място, защитено от вода.

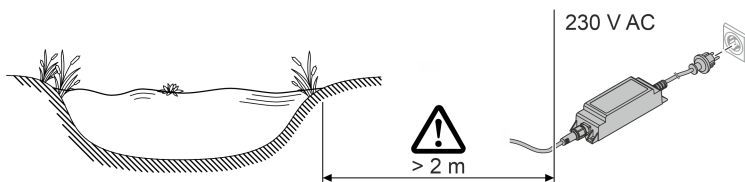

LAA0065

Свързване на системата

- Използвайте само кабели, разпределители и мрежови елементи от асортимента на LunAqua Connect.
- Дължината на проводниците между мрежовия елемент и най-далечната лампа трябва да е максимум 100 m.
- Когато свързвате съединители, обърнете внимание на наличната защита от обратна полярност.
- Винаги завинтвайте съединителите заедно с гайката, за да осигурите безопасна връзка и да предотвратите проникването на влага.
- Завинтените съединители могат да се потапят само за кратко, не за постоянно.
- Затворете на Controller OASE Switch неизползваните изходи с предпазни капачки.
- Полагайте проводниците така, че да са защитени от повреди и никой да не се спъва в тях.

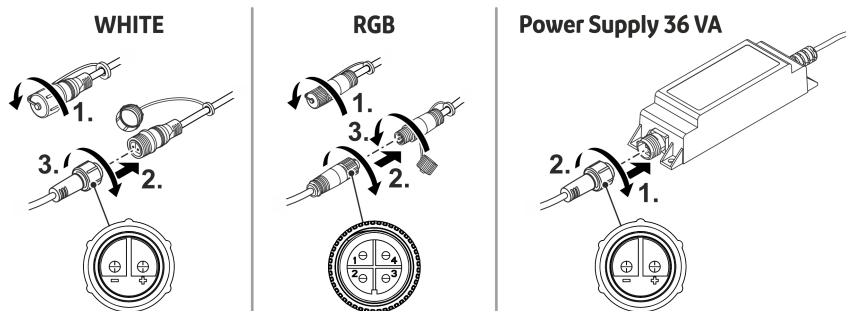

LAA0070

BG

Пускане в експлоатация

Включване / Изключване

УКАЗАНИЕ

В случай на авария електрическите уреди трябва незабавно да се изключат от захранването.

- ▶ Ако уредите имат щепсел, той трябва да е достъпен, за да може да се извади.
- ▶ Ако уредите имат мрежов кабел за постоянна връзка, трябва да се вземат съответните мерки уредът да може незабавно да се изключи от захранването.

Включване: Включете щепсела в контакта. Включете съответната контактна кутия.

- Система без Controller OASE Switch: лампите са включени.
- Система с Controller OASE Switch: на контролера свети зеленият LED за състоянието. Свързаните към контролера лампи мога да се управляват чрез приложението „OASE Switch“.

Изключване: Извадете щепсела от контактната кутия или изключете контактната кутия.

- Система с Controller OASE Switch: Controller OASE Switch може да е постоянно включен. Свързаните към контролера лампи се управляват чрез приложението „OASE Switch“.

Система с Controller OASE Switch

Приложението „OASE Switch“ трябва да бъде инсталирано на Вашия смартфон/таблет за въвеждане в експлоатация и работа с уреда.

Операционната система iOS 12.5 (Apple) или Android 7.0, респ. по-нови техни версии са необходима предпоставка за работата на приложението на мобилни крайни устройства.

Въвеждане на Controller OASE Switch в експлоатация

Процедирайте по следния начин:

1. Ако още не сте го направили, инсталирайте приложението „OASE Switch“ чрез App-Store на Вашата операционна система (iOS или Android).
2. Проверете, дали на Вашия смартфон/таблета е включена функцията Bluetooth. Ако не е включена, включете я.
3. Отворете приложението „OASE Switch“ и следвайте инструкциите.

УКАЗАНИЕ

Свързване между Controller OASE Switch и все още неизвестен смартфон/таблет е възможно само в продължение на 5 минути след включването на контролера.

За свързването на нов уред изключете контролера и го включете отново.

- ▶ Синият LED за състоянието на контролера мига, когато режимът на скачване е активен.
- ▶ Синият LED за състоянието на контролера свети, когато скачването е осъществено успешно.

Работа на Controller OASE Switch

За работа на Controller OASE Switch с приложението „OASE Switch“ ...

- трябва да е включена функцията Bluetooth на смартфона/таблета.
- трябва смартфонът/таблетът да е скачен и свързан с Controller OASE Switch .
- да е отворено приложението „OASE Switch“ на смартфона/таблета.
- разстоянието между смартфона/таблета и Controller OASE Switch не трябва да е прекалено голямо. (Макс. 40 m при свободна видимост; съответно по-малко, ако радиовръзката е затруднена от стени, растения или други препятствия.)

Актуализиране на

При свързване на "OASE Switch" приложението с Controller OASE Switch автоматично се проверява дали този Firmware е актуален. Ще бъдете уведомени чрез приложението, ако ма нов Firmware. Следвайте указанията.

- ⓘ В процеса на обновяване на Firmware синият LED мига бързо.

Почистване и поддръжка

При нужда почиствайте компонентите на системата с чиста вода и с мека гъба или кърпа.

- В никакъв случай не използвайте агресивни почистващи препарати или химически разтвори, тъй като корпусът може да се повреди или да се наруши начинът на функциониране.

Отстраняване на неизправности

- Съвети за отстраняване на неизправности можете да намерите и в често задаваните въпроси на www.oase.com.
- Можете да се свържете с нашата служба за обслужване на клиенти на support.app@oase.com.

Неизправност	Възможна причина	Помощ за отстраняване
Приложението „OASE Switch“ не намира Controller OASE Switch.	Няма мрежово напрежение на Controller OASE Switch (не свети зеленият LED за състоянието).	Проверете електрозахранването и ако е необходимо, използвайте друга контактна кутия.
	Недостатъчен радиосигнал.	<ul style="list-style-type: none">• Намалете разстоянието между смартфона/таблета и Controller OASE Switch.• Поставете Controller OASE Switch на приблизително 20 ... 30 cm от земята.• Отстранете причините за смущението:<ul style="list-style-type: none">– препятствия, като напр. стени, прозорци, ролетни щори, гъсти растения и др.– Други радиопредаватели, като напр. радиотелефони.– Включени електрически уреди, които са лошо екранирани.
Функцията Bluetooth на смартфона/таблета не е включена.		Включете функцията Bluetooth на смартфона/таблета.
Смартфонът/таблетът не е свързан с Controller OASE Switch, но е бил свързан преди.		Проверете на смартфона/таблета, <ul style="list-style-type: none">• дали Controller OASE Switch присъства в списъка на Bluetooth. Ако не присъства, виж „Смартфонът/таблетът не е скачен с Controller OASE Switch“.• дали Controller OASE Switch е обявен в списъка на Bluetooth като „Свързан“. Ако не е обявен, изключете функцията Bluetooth на смартфона/таблета и след това я включете отново.
Смартфонът/таблетът не е скачен с Controller OASE Switch (не присъства в списъка на Bluetooth).		<ul style="list-style-type: none">• Включете функцията Bluetooth на смартфона/таблета.• За свързването на уред изключете Controller OASE Switch и го включете отново. Режимът за скачване е активен в продължение на 5 минути.
Стандартът за Bluetooth на смартфона/таблета не е съвместим.		Опитайте да изградите връзката с по-нов смартфон/таблет.

Неизправност	Възможна причина	Помощ за отстраняване
	Приложението „OASE Switch“ е със стара версия.	Заредете актуалното приложение на Вашия смартфон/таблет.
	Controller OASE Switch е дефектен.	Свържете се със сервизната служба на OASE.
Отделни лампи не могат да се включат.	Прекъсване на кабел или късо съединение.	<ul style="list-style-type: none"> • Проверете кабелите за прекъснат проводник. • Проверете връзките за стабилно закрепване и възможни къси съединения поради влажност.
	Осветителното тяло е дефектно	Сменете лампата с нова.
Всички лампи или лампите от една светлинна верига не светят.	Прекъсване на кабел или късо съединение.	<ul style="list-style-type: none"> • Проверете кабелите за прекъснат проводник. • Проверете връзките за стабилно закрепване и възможни къси съединения поради влажност.

Резервни части

(→ Резервни части)

Технически данни

Електрозахранване

			LunAqua Connect	
			Power Supply 36 W	
Тип			Кабелен мрежов елемент с щепсел шуко F	
Първичен	Напрежение	AC V	220 ... 240	
	Мрежова честота	HZ	50 ... 60	
	Макс. консумация на ток	A	0,6	
	Дължина на кабела	m	1,5	
Вторичен	Напрежение	V DC	24	
	Максимална изходна мощност	W	36	
Клас защита	На уреда	IP67		
	Свързване	IP67		
Клас на защита			II	
Диапазон на околната температура		°C	-10 ... +40	
Размери (Д × Ш × В)		mm	165 × 50 × 40	
Тегло		g	500	

Управление

			LunAqua Connect	
			Controller OASE Switch	
Напрежение		V DC	24	
Консумирана мощност		W	< 0,5	
Максимална изходна мощност		W	100	
Макс. радиобхват при визуален контакт		m	40	
Клас защита	Контролер	IP44		
	Връзки	IP67		
Диапазон на околната температура		°C	-10 ... +40	
Размери (Д × Ш × В)		mm	135 × 105 × 40	
Дължини на кабела	WHITE, RGB	m	0,1	
	Power Supply	m	3,0	
Тегло		g	1000	

Лампи

		LunAqua Connect				
		S	M	L	M RGB	
Захранващо напрежение	V DC			24		
Мощност на осветителното тяло	W	2,5	4,0	6,5	7,5	
Цвят на светлината	K	3000	3000	3000	-	
Светлинен поток, общо	lm	150	250	500	217	
CRI		95	95	95	-	
Ъгъл на излъчване				30°		
Клас на енергийна ефективност				G		
Възможност за смяна	Осветително тяло			Не		
	Превключващо устройство			Не		
Клас защита	Осветителен елемент			IP68		
	Свързване			IP67		
Диапазон на околната температура	Сух монтаж:	°C		-10 ... +40		
	Потопен	°C		+4 ... +35		
Размери	Лампа (L x Ø)	mm	87 x 53	98 x 61	98 x 61	98 x 61
	Височина със стойка за забиване в земята	mm	283	293	293	293
	Височина със стойка	mm	160	170	170	170
	Височина на свързващия елемент	mm			50	
	Стойка за забиване в земята (H)	mm			173	
	Стойка (Ø)	mm			149	
Дължина на кабела	m			3		
Тегло	g	700	900	900	900	

Изхвърляне

УКАЗАНИЕ

- ▶ Трябва да изхвърлите уреда чрез предвидената за тази цел система за обратно приемане.
- ▶ При въпроси се обърнете към местен пункт за събиране на отпадъци. Там ще получите информация за правилното изхвърляне на уреда.

⚠ УВАГА!

- ▶ Цей пристрій може використовуватися дітьми віком від 8 років, а також особами зі зниженими фізичними, сенсорними або розумовими здібностями або відсутністю досвіду та знань, якщо вони при цьому знаходяться під наглядом або пройшли інструктаж щодо безпечного користування пристроєм та розуміють усі наслідки небезпеки при роботі з ним. Діти не можуть гратися з приладом. Дітям заборонено чистити чи обслуговувати без належного контролю з боку дорослих.
-

Інструкція з техніки безпеки

Електричне приєднання

- Для електричних пристроїв на відкритому повітрі застосовуються спеціальні правила. Електромонтажні роботи може виконувати лише кваліфікований електрик.
 - Електрик повинен мати відповідну кваліфікацію, знання та досвід, і мати дозвіл проводити електромонтажні роботи на вулиці. Він повинен усвідомлювати можливу небезпеку та дотримуватися регіональних та національних стандартів, правил та норм.
 - У разі виникнення питань і проблем звертайтеся до кваліфікованого електрика.
- Встановіть трансформатор або блок живлення на безпечній відстані від води, не менше 2 м.
- Під'єднуйте пристрій лише у випадку, якщо його електричні характеристики збігаються з даними джерела живлення.
- Підключайте трансформатор або блок живлення лише до правильно встановленої розетки.
- Розетка повинна бути захищена автоматичним запобіжним вимикачем (RCD) з розрахунковим надлишковим струмом макс. 30 мА.

Безпечна експлуатація

- Заборонено дивитися безпосередньо на джерело випромінювання!
- Захистіть відкриті штекери та роз'єми від вологи.
- Не використовуйте компоненти пристрою у разі пошкодження електричних кабелів або корпусу.
- Утилізуйте блок живлення, якщо мережевий кабель пошкоджено. Мережевий з'єднувальний кабель замінити не можна.
- Кабелі слід прокладати так, щоб захистити їх від пошкоджень і не створювати небезпеку падіння для людей.
- Ніколи не тягніть за електричні кабелі. Не переносьте ніякі пристрої, тримаючи за кабелі.
- Заборонено здійснювати технічні зміни в компонентах системи.
- Використовуйте тільки оригінальні запасні частини і оригінальні комплектуючі.
- Якщо виникли проблеми, зверніться до уповноваженої служби обслуговування клієнтів або в компанію OASE.

Використання пристрою за призначенням

Використовуйте пристрій, описаний у цій інструкції, лише наступним чином:

- Як система освітлення.
- Можна підключати лише до пристроїв, призначених для **OASE**.
- Відповідно до технічних характеристик. (→ Технічні характеристики)

На прилад поширюються наступні обмеження:

- Не для промислового використання.

Опис виробу

LunAqua Connect – це модульна і масштабована система освітлення, що може використовуватися як в приміщеннях, так і на вулиці. Вона компонується зі світильників з білим світлом (WHITE) та світильників з кольоровим світлом (RGB).

Обома варіантами можна керувати по радіоканалу за допомогою контролера LunAqua Connect Controller OASE Switch. Для цього вам знадобиться встановити на своєму смартфоні або планшеті безкоштовний додаток OASE Switch.

Для світильників з білим світлом (WHITE) не обов'язково використовувати Controller OASE Switch. Їх вмикання і вимикання здійснюватиметься за допомогою зовнішніх вимикачів. В цьому випадку також не можна буде змінювати яскравість.

Компоненти системи

LunAqua Connect WHITE

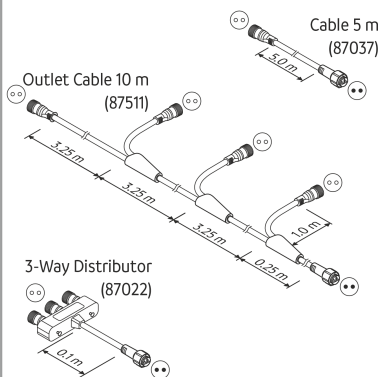
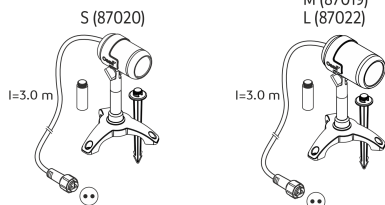

LunAqua Connect RGB

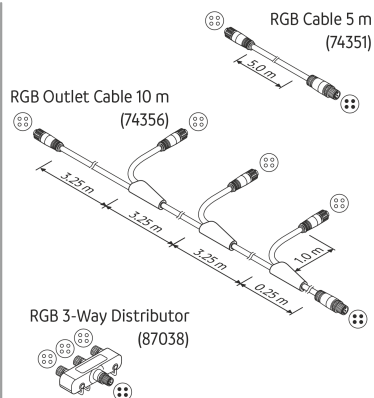
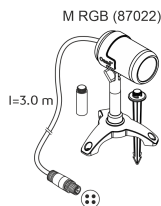

LunAqua Connect

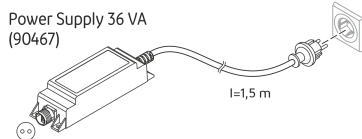
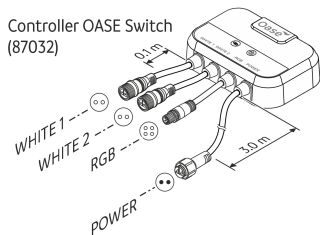

LAA0071

UK

Світильники

LunAqua Connect S, M, L

- З білим світлом різної яскравості.
- Можливість зміни яскравості, якщо використовується додатковий Controller OASE Switch.
- Можливість встановлення на опорі або стержні.
- В комплекті з 2 подовжувачами для розташування світильника на висоті.

LunAqua Connect M RGB

- З кольоровим світлом.
- Для роботи необхідний Controller OASE Switch.
- Можливість зміни яскравості та вибору кольору світла.
- Можливість встановлення на опорі або стержні.
- В комплекті з 2 подовжувачами для розташування світильника на висоті.

Примітка в контексті Директиви з екологічних вимог до енергоспоживаючої продукції / Закону про енергоспоживаючі вироби (EVPK):

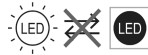

Через свою конструкцію лампи не підлягають заміні.

Ці вироби містять джерела світла з класом енергоефективності «G».

Кабель

Кабелі та розподільники для створення ліній (додаткові аксесуари):

- Для WHITE (2-полюсний):
 - LunAqua Connect WHITE Extension Cable 5 m (№ артикулу 87037)
 - LunAqua Connect WHITE Outlet Ext. Cable 10 m (№ артикулу 87511)
 - LunAqua Connect WHITE 3way Distributor (№ артикулу 87039)
- Для RGB (4-полюсний):
 - LunAqua Connect RGB Extension Cable 5 m (№ артикулу 74351)
 - LunAqua Connect RGB Outlet Cable 10 m (№ артикулу 74356)
 - LunAqua Connect RGB 3way Distributor (№ артикулу 87038)

Система керування

LunAqua Connect Controller OASE Switch

- Для керування компонентами системи по радіозв'язку.

Сигнали зеленого світлодіодного індикатора стану:

Не світиться: Controller вимкнено (відсутнє живлення).

Світиться: Controller увімкнено.

Сигнали синього світлодіодного індикатора стану:

Не світиться: Controller не з'єднаний з жодним пристроєм.

Світиться: Controller з'єднаний зі смартфоном / планшетом і готовий до роботи.

Повільно блимає (1 раз в секунду): Активовано режим з'єднання.

Швидко блимає: Активовано оновлення програмного забезпечення.

Електроживлення

LunAqua Connect Power Supply 36 W

- Кабель живлення з вилкою із заземлювальним контактом, тип F.

Структура системи

LunAqua Connect WHITE

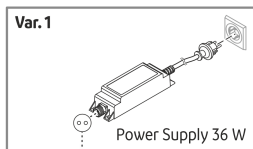
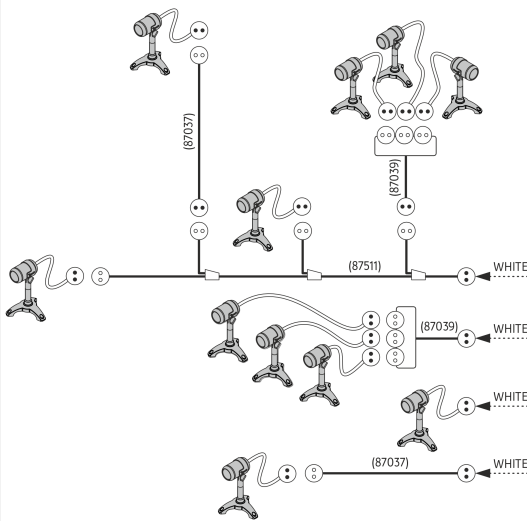

← WHITE

LunAqua Connect RGB

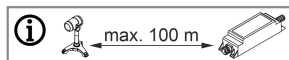
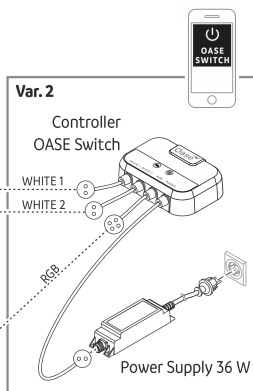
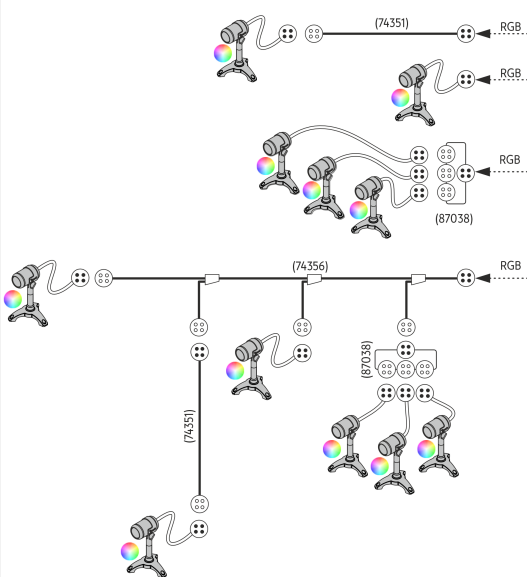





LAA0068

UK

Проектування системи

- Відстань від найвіддаленішого світильника до блока живлення не повинна перевищувати 100 метрів.
- Кількість ліній (відгалужень) необмежена.
- Кількість споживачів в системі LunAqua Connect обмежена максимальною вихідною потужністю блока живлення.

За допомогою блока живлення LunAqua Connect Power Supply 36 W можна підключити будь-яку кількість споживачів з загальною споживаною потужністю не більше 36 Вт.

LunAqua Connect	S	M	M RGB	L	Controller OASE Switch
					
Споживана потужність:	2,5 Вт	4,0 Вт	7,5 Вт	6,5 Вт	0,5 Вт

Символи на пристроях

IP68  1.0m Пристрій має захист від пилу та від тривалого занурення на глибину до 1 м.

IP67 Пристрій має захист від пилу та від нетривалого занурення.

IP44 Пристрій має захист від потрапляння сторонніх предметів ($\varnothing \geq 1$ мм) та від бризок води.



Пристрій відповідає класу захисту II і захищений подвійною або покращеною ізоляцією.



Пристрій відповідає класу захисту III. Використовуйте пристрій лише з безпечною низькою напругою до 100 В.



Пристрій містить захищений від короткого замикання трансформатор.



Пристрій захищений від перегріву.



Заборонено утилізувати пристрій зі звичайним побутовим сміттям.



Прочитайте посібник з експлуатації.

Встановлення та підключення

Світильники

- Світильник можна занурювати на глибину до 1 м на тривалий час (IP68 / 1 м).
- Варіанти розміщення:
 - За допомогою стержня (лише в м'яких ґрунтах)
Слідкуйте за тим, щоб не пошкодити плівку водійми або підземні комунікації.
 - За допомогою опори
Світильник можна пригвинтити до тротуарної плитки або стіни через отвори в його опорі.

❗ Для кращого розташування світильників у комплект поставки входять два підожувачі, які можна встановити між світильником і стержнем чи опорою.

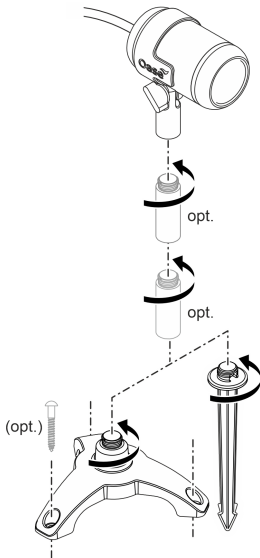

LAA0069

Контролер

- Розташуйте Controller OASE Switch так, щоб він був захищений від zalивання водою.
- Розташуйте Controller OASE Switch якнайближче до місця, з якого ви плануєте керувати системою за допомогою смартфона або планшета.
- Для оптимальної дальності радіозв'язку розташуйте Controller OASE Switch на висоті приблизно 20- 30 см від підлоги.

UK

Електроживлення

⚠ УВАГА!

Блок живлення знаходиться під небезпечною електричною напругою і не повинен встановлюватися безпосередньо на воді. Це може призвести до серйозних травм або смерті від ураження електричним струмом.

- Щоб на блок живлення не могла потрапити вода, встановлюйте його на відстані не менше 2 м від води.

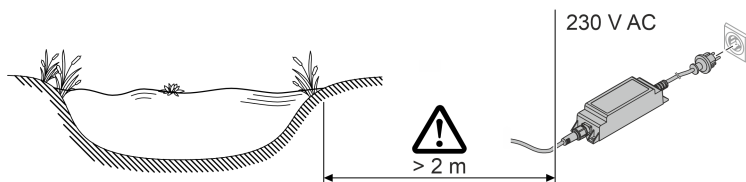

LAA0065

Підключення системи

- Використовуйте лише кабелі, розподільники та блоки живлення з асортименту LunAqua Connect.
- Довжина лінії між блоком живлення та найдальшим світильником не повинна перевищувати 100 м.
- В процесі підключенні роз'ємів звертайте увагу на захист від неправильного підключення.
- Обов'язково закручуйте роз'єми накладною гайкою, щоб забезпечити надійне з'єднання та запобігти потраплянню вологи.
- Різьбові штепсельні з'єднання дозволяється занурювати у воду лише на короткий час.
- Якщо Controller OASE Switch має виходи, які не використовуються, їх необхідно закрити захисним ковпачком.
- Кабелі слід прокладати так, щоб захистити їх від пошкоджень і не створювати небезпеку падіння для людей.

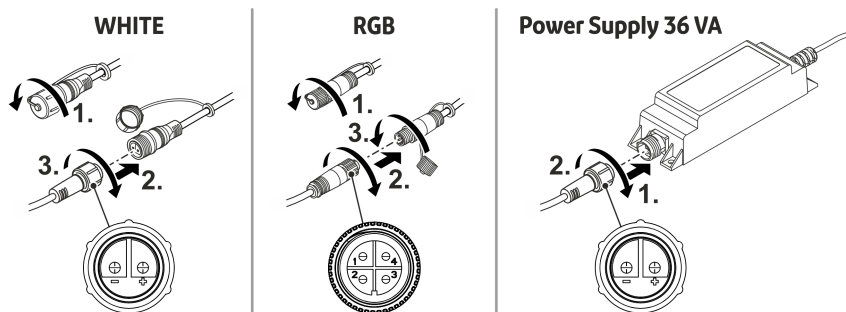

LAA0070

Введення в експлуатацію

Вмикання/вимикання

ПРИМІТКА

В аварійних ситуаціях електричні пристрої необхідно негайно вимикати.

- ▶ Необхідно забезпечувати доступ до штепсельної вилки, щоб її можна було легко витягнути.
- ▶ У пристроях з мережевим кабелем для постійного підключення необхідно забезпечити можливість негайного вимкнення пристрою.

Увімкнення: Вставте штекер в розетку. Якщо розетка може вимикатися, увімкніть розетку в разі потреби.

- Система, в якій не використовується Controller OASE Switch. Світильники увімкнуться.
- Система, в якій використовується Controller OASE Switch: На контролері засвітиться зелений світлодіодний індикатор стану. Підключеними до контролера світильниками можна керуватися за допомогою додатка OASE Switch.

Вимкнення: Витягніть вилку з розетки або вимкніть розетку.

- Система, в якій використовується Controller OASE Switch: Controller OASE Switch може постійно залишатися увімкненим. Керування підключеними до контролера світильниками здійснюватиметься за допомогою додатка OASE Switch.

Система, в якій використовується Controller OASE Switch

Для запуску та керування пристроєм на вашому смартфоні / планшеті необхідно встановити додаток OASE Switch.

Для роботи додатка на мобільних пристроях потрібні операційні системи iOS 12.5 (Apple) або Android 7.0 чи їх новіші версії.

Controller OASE Switch: введення в експлуатацію

Необхідно виконати наступні дії:

1. Якщо цього ще не було зроблено, встановіть додаток OASE Switch через магазин додатків вашої операційної системи (iOS або Android).
2. Перевірте, чи увімкнено Bluetooth на вашому смартфоні чи планшеті. Якщо ні, увімкніть.
3. Відкрийте додаток OASE Switch і дотримуйтесь інструкцій.

ПРИМІТКА

Controller OASE Switch можна буде з'єднати з ще невідомим смартфоном / планшетом лише протягом 5 хвилин після ввімкнення контролера.

За потреби вимкніть і знову увімкніть контролер, щоб виконати з'єднання з новим пристроєм.

- ▶ Коли режим з'єднання буде активовано, синій світлодіодний індикатор стану на контролері блиматиме.
- ▶ Якщо з'єднання виконано успішно, синій світлодіодний індикатор стану на контролері світлитиметься.

Controller OASE Switch: керування

Для керування пристроєм Controller OASE Switch за допомогою додатка OASE Switch:

- на смартфоні / планшеті повинен бути увімкнений Bluetooth;
- Controller OASE Switch повинен бути з'єднаний зі смартфоном / планшетом;
- на смартфоні / планшеті повинен бути запущений додаток OASE Switch;
- Controller OASE Switch повинен знаходитися на не занадто великій відстані від смартфона / планшета (не більше 40 м за умови прямої видимості, або навіть менше, якщо радіозв'язку заважають стіни, рослини чи інші перешкоди).

Оновлення вбудованої програми

Коли додаток "OASE Switch" підключений до пристрою Controller OASE Switch, він автоматично перевіряє, чи оновлена мікропрограма пристрою. Якщо з'явиться нова версія мікропрограми, ви отримаєте сповіщення через додаток. Дотримуйтеся інструкцій.

- ① Під час оновлення мікропрограми синій світлодіод буде швидко блимати.

Чистка і догляд

За потреби очистіть компоненти системи чистою водою та м'якою губкою або тканиною.

- У жодному випадку не застосовуйте агресивні мийні засоби або хімічні розчини, тому що вони можуть пошкодити корпус або негативно вплинути на функціонування приладу.

Усунення несправностей

- Ви також можете знайти поради щодо усунення несправностей у відповідях на поширені запитання на сайті www.oase.com.
- Ви можете зв'язатися з нашою службою підтримки через електронну пошту support.app@oase.com.

Несправність	Можлива причина	Усунення
Додаток OASE Switch не може знайти Controller OASE Switch.	Не подається напруга на Controller OASE Switch (зелений світлодіодний індикатор стану не світиться). Недостатній радіосигнал.	Перевірити електроживлення, у разі потреби скористатися іншою розеткою. <ul style="list-style-type: none">• Зменшити відстань між смартфоном / планшетом і Controller OASE Switch.• Розташувати Controller OASE Switch на висоті приблизно 20-30 см від підлоги.• Усунути перешкоди:<ul style="list-style-type: none">– різні перешкоди, як-от стіни, вікна, ролети, густі рослини тощо;– інші радіопристрої, наприклад, радіотелефони;– увімкнені електричні пристрої з поганим екрануванням.
	На смартфоні / планшеті не увімкнено Bluetooth.	Увімкнути Bluetooth на смартфоні / планшеті.
	Смартфон / планшет та Controller OASE Switch не з'єднані між собою, хоча раніше з'єднання було.	Перевірити на смартфоні / планшеті: <ul style="list-style-type: none">• чи Controller OASE Switch присутній у списку Bluetooth. Якщо ні, див. «Смартфон / планшет та Controller OASE Switch не з'єднані між собою».• чи Controller OASE Switch відображається у списку Bluetooth як «Підключений». Якщо ні, вимкнути та знову увімкнути Bluetooth на смартфоні / планшеті.
	Смартфон / планшет та Controller OASE Switch не з'єднані між собою (пристрій не відображається в списку Bluetooth).	<ul style="list-style-type: none">• Увімкнути Bluetooth на смартфоні / планшеті.• Вимкнути та знову увімкнути Controller OASE Switch, щоб відбулося з'єднання з пристроєм. Режим з'єднання буде активним протягом 5 хвилин.
	На смартфоні / планшеті несумісний стандарт Bluetooth.	Спробувати встановити з'єднання за допомогою новішого смартфона / планшета.

Несправність	Можлива причина	Усунення
	Застаріла версія додатка OASE Switch.	Завантажити актуальну версію додатка на свій смартфон / планшет.
	Несправний Controller OASE Switch.	Звернутися в сервісну службу компанії OASE.
Окремі світильники або не вмикаються.	Пошкодження лінії або коротке замикання.	<ul style="list-style-type: none"> • Перевірити проводку на наявність пошкодження. • Перевірити з'єднання на міцність та можливість короткого замикання через вологу.
	Несправний світильник.	Замінити світильник на новий.
Всі світильники або світильники однієї лінії не світяться.	Пошкодження лінії або коротке замикання.	<ul style="list-style-type: none"> • Перевірити проводку на наявність пошкодження. • Перевірити з'єднання на міцність та можливість короткого замикання через вологу.

Запасні частини

(→ Запасні частини)

Технічні характеристики

Електроживлення

		LunAqua Connect	
		Power Supply 36 W	
Тип		Кабель живлення з вилкою із заземлювальним контактом F	
Первинний	Напруга	В змін. струму	220 ... 240
	Частота мережі	Гц	50- 60
	Макс. споживання струму	А	0,6
	Довжина лінії	м	1,5
Вторинний	Напруга	В пост. струму	24
	Макс. вихідна потужність	Вт	36
Ступінь захисту	Пристрій	IP67	
	З'єднання	IP67	
Клас захисту		II	
Діапазон температури навколишнього середовища	°C	-10 ... +40	
Розміри (Д x Ш x В)	мм	165 × 50 × 40	
Вага	г	500	

Система керування

		LunAqua Connect	
		Controller OASE Switch	
Напруга		В пост. струму	24
Споживана потужність		Вт	< 0,5
Макс. вихідна потужність		Вт	100
Макс. дальність радіозв'язку при візуальному контакті	м	40	
Ступінь захисту	Контролер	IP44	
	З'єднання	IP67	
Діапазон температури навколишнього середовища	°C	-10 ... +40	
Розміри (Д x Ш x В)	мм	135 × 105 × 40	
Довжина ліній	БІЛИЙ, RGB	м	0,1
	Живлення	м	3,0
Вага	г	1000	

Світильники

		LunAqua Connect				
		S	M	L	M RGB	
Напруга живлення	В пост. струму			24		
Потужність лампи	Вт	2,5	4,0	6,5	7,5	
Колір освітлення	К	3000	3000	3000	-	
Загальний світловий потік	лм	150	250	500	217	
CRI		95	95	95	-	
Кут потоку світла				30°		
Клас енергозбереження				G		
Замінність	Лампа			Немає		
	Стартер			Немає		
Ступінь захисту	Світильник			IP68		
	З'єднання			IP67		
Діапазон температури навколишнього середовища	Встановлення в сухому місці	°C		-10 ... +40		
	В зануреному стані	°C		+4 ... +35		
Розміри	Світильник (Д × Ø)	мм	87 × 53	98 × 61	98 × 61	98 × 61
	Висота зі стержнем	мм	283	293	293	293
	Висота з опорою	мм	160	170	170	170
	Висота з'єднувального елемента	мм			50	
	Стержень (В)	мм			173	
	Опора (Ø)	мм			149	
Довжина лінії	м			3		
Вага	г	700	900	900	900	

Утилізація

ПРИМІТКА

- Утилізуйте пристрій тільки через передбачену для цього систему повернення відходів для переробки.
- У разі виникнення питань звертайтеся до місцевого підприємства з утилізації відходів. Там вам нададуть усю інформацію щодо належної утилізації пристрою.

ПРЕДУПРЕЖДЕНИЕ

- ▶ Дети от 8 лет и старше, а также люди с ограниченными физическими, органолептическими или ментальными возможностями, люди с небольшим опытом и объемом знаний могут пользоваться этим устройством, находясь при этом под контролем взрослых или получив от них советы по безопасному обращению с устройством и поняв опасности при работе с ним. Дети не должны играть с устройством. Дети не должны чистить или ремонтировать устройство без надлежащего контроля со стороны взрослых.
-

Указания по технике безопасности

Электрическое соединение

- Для электроподключения вне помещений действуют особые инструкции. Работы по электроподключению должен выполнять только квалифицированный электрик.
 - Квалифицированный электрик должен иметь специальное образование, обладать знаниями и опытом и должен иметь право выполнять работы по электроподключению вне помещений. Квалифицированный электрик должен быть осведомлен о наличии возможных опасностей и должен соблюдать местные и общегосударственные нормы, инструкции и постановления.
 - При возникновении вопросов и проблем обращайтесь к специалисту-электрику.
- Устанавливайте трансформатор и блок питания на безопасном расстоянии не менее 2 м от воды.
- Подключайте устройство к сети только в том случае, когда электрические характеристики устройства соответствуют данным сетевого электропитания.
- Подключайте трансформатор или блок питания только к розетке, установленной по инструкции.
- Розетка должна быть защищена автоматическим выключателем тока утечки (RCD) с максимальным расчетным током 30 мА.

Безопасный режим работы

- Не смотрите прямо в источник света.
- Защищайте от влаги открытые штекеры и гнезда розеток.
- Запрещается использовать компоненты системы с поврежденными кабелями или корпусом.
- В случае повреждения сетевого кабеля утилизируйте блок питания. Сетевой кабель замене не подлежит.
- Укладывайте электрокабели так, чтобы они были защищены от возможных повреждений и чтобы люди не могли через них споткнуться.
- Никогда не тяните оборудование за электрические кабели. Запрещается переносить устройства, держа их за кабель.
- Запрещено совершать технические изменения в компонентах системы.
- Используйте только оригинальные запчасти и принадлежности.
- Если возникнут проблемы просьба обращаться к авторизованному сервисному отделу обслуживания или к фирме-изготовителю OASE.

Использование прибора по назначению

Описанное в данном руководстве по эксплуатации изделие разрешается использовать только следующим образом:

- В качестве осветительной системы.
- Подключайте только к таким устройствам, которые предусмотрены для этого компанией **OASE**.
- При соблюдении технических параметров. (→ Технические параметры)

На устройства распространяются следующие ограничения:

- Не разрешается использование для промышленного назначения.

Описание изделия

LunAqua Connect представляет собой модульную масштабируемую осветительную систему для внутреннего и наружного применения. Доступна система со светильниками с белым светом (WHITE) и светильниками с цветным светом (RGB).

При подключении к LunAqua Connect Controller OASE Switch возможно беспроводное управление обоими вариантами. Для этого необходимо установить на свой смартфон/планшет бесплатное приложение OASE Switch.

Лампы с белым светом (WHITE) могут работать и без Controller OASE Switch. В этом случае переключение ламп выполняется только с помощью внешнего переключателя. Также поддерживает уменьшение света ламп.

Компоненты системы

LunAqua Connect WHITE

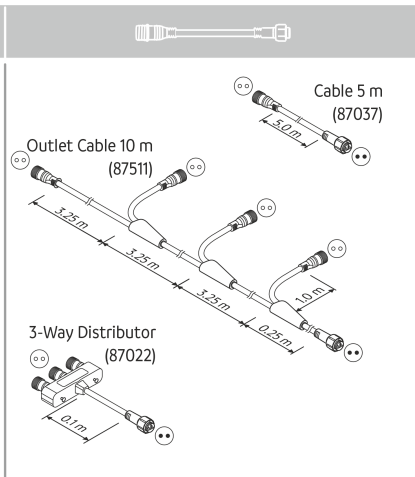
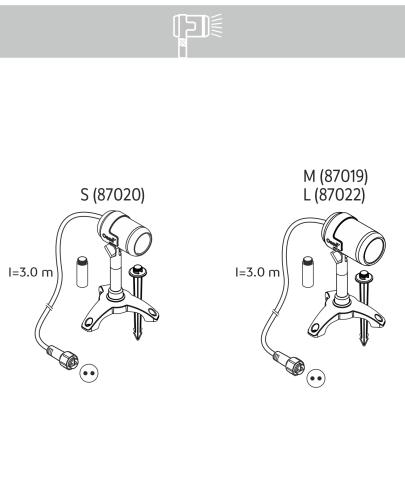

LunAqua Connect RGB

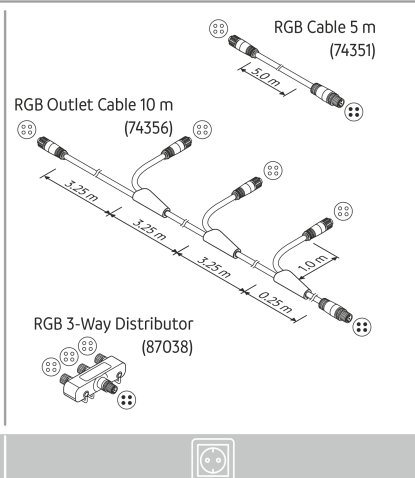
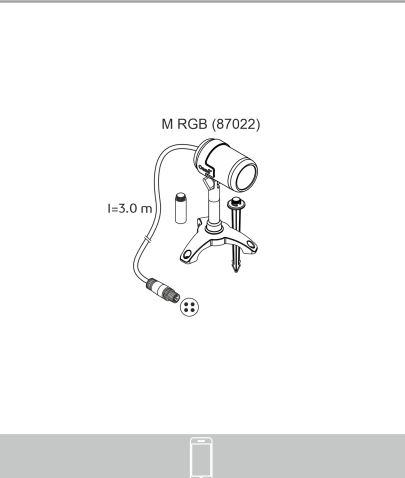

LunAqua Connect

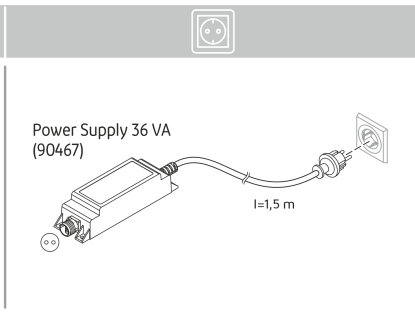
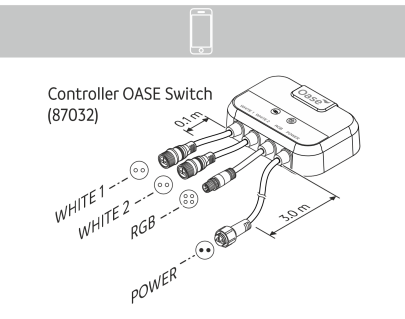

LAA0071

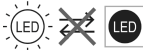
Лампы	<p>LunAqua Connect S, M, L</p> <ul style="list-style-type: none"> • Лампы белого света с различной интенсивностью освещения. • При подключении дополнительного Controller OASE Switch можно регулировать яркость ламп. • Установка на выбор с основанием или с заземляющим штырем. • Включая 2 удлинителя для высокого расположения ламп. <p>LunAqua Connect M RGB</p> <ul style="list-style-type: none"> • Цветное освещение. • Используется только с подключенным Controller OASE Switch. • Регулировка яркости, выбор цвета освещения. • Установка на выбор с основанием или с заземляющим штырем. • Включая 2 удлинителя для высокого расположения ламп. <p>Указания в соответствии с Директивой по экологическому проектированию электропотребляющей продукции/Законом о об энергопотребляющей продукции (EVPK):</p> <p> Замена ламп конструкцией не предусмотрена.</p> <p>Данное изделие содержит источник света класса энергосбережения G.</p>
Кабель	<p>Кабели и распределительный щит для формирования световых линий (дополнительные комплектующие).</p> <ul style="list-style-type: none"> • WHITE (2-полюсная): <ul style="list-style-type: none"> – LunAqua Connect WHITE Extension Cable 5 m (артикул 87037) – LunAqua Connect WHITE Outlet Ext. Cable 10 m (артикул 87511) – LunAqua Connect WHITE 3way Distributor (артикул 87039) • RGB (4-полюсная): <ul style="list-style-type: none"> – LunAqua Connect RGB Extension Cable 5 m (артикул 74351) – LunAqua Connect RGB Outlet Cable 10 m (артикул 74356) – LunAqua Connect RGB 3way Distributor (артикул 87038)
Блок управления	<p>LunAqua Connect Controller OASE Switch</p> <ul style="list-style-type: none"> • Предназначен для управления компонентами системы по беспроводной связи. <p>Состояние зеленого индикатора состояния: Выключен: Controller выключен (обесточен). Горит: Controller включен.</p> <p>Состояние синего индикатора состояния: Выключен: Controller не подключен к устройствам. Горит: Controller подключен к смартфону/планшету и готов к работе.</p> <p>Медленно мигает (1 раз в секунду): активен режим сопряжения. Мигает быстро: Выполняется обновление встроенной программы.</p>
Источник питания	<p>LunAqua Connect Power Supply 36 W</p> <ul style="list-style-type: none"> • Кабельная сеть INT с разъемом Schuko F.

Конструкция системы

LunAqua Connect WHITE

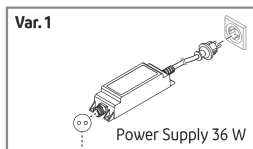
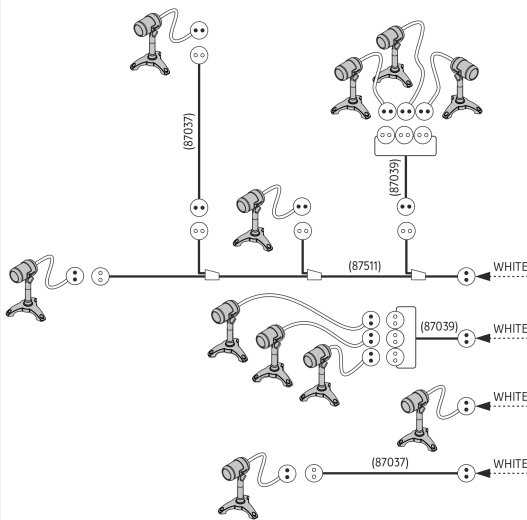

← WHITE



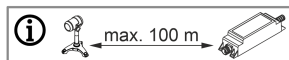
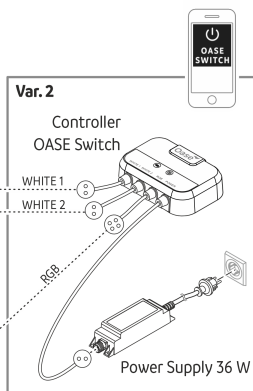
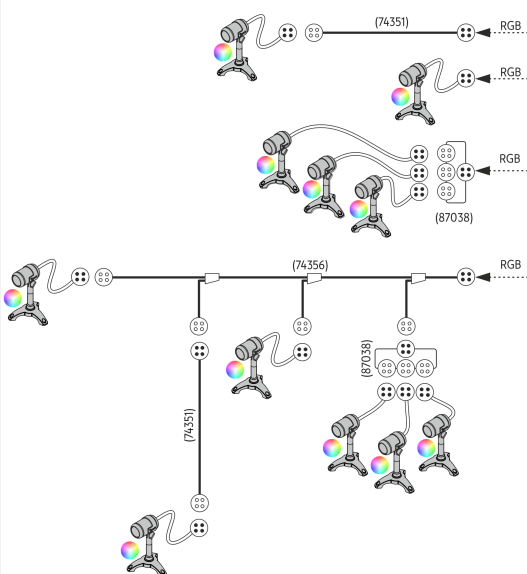

LunAqua Connect RGB



LAA0068

Конфигурирование системы

- Максимальное расстояние от наиболее удаленной лампы до источника питания составляет 100 м.
- Количество световых линий (ветвей) не ограничено.
- Количество устройств, потребляющих электроэнергию в системе LunAqua Connect, ограничено максимальной выходной мощностью источника питания. С помощью LunAqua Connect Power Supply 36 W можно подключить любое количество устройств, потребляющих электроэнергию, с суммарной потребляемой мощностью не более 36 Вт.

LunAqua Connect	S	M	M RGB	L	Controller OASE Switch
					
Потребляемая мощность:	2,5 Вт	4,0 Вт	7,5 Вт	6,5 Вт	0,5 Вт

Символы на устройстве

IP68 

Устройство является пыленепроницаемым и защищено при постоянном погружении в воду на глубину до 1 м.

IP67

Устройство является пыленепроницаемым и герметичным при кратковременном погружении в воду.

IP44

Устройство защищено от проникновения посторонних предметов ($\varnothing \geq 1$ мм) и брызг воды.



Устройство соответствует классу защиты II и имеет двойную или усиленную изоляцию.



Устройство соответствует классу защиты III. Эксплуатировать устройство разрешается только с безопасным сверхнизким напряжением.



Устройство содержит защитный трансформатор с защитой от коротких замыканий.



Устройство защищено от перегрева.



Данное устройство нельзя утилизировать вместе с обычными бытовыми отходами.



Прочтите руководство по эксплуатации.

Установка и подсоединение

Лампы

- Лампа должна быть постоянно находиться в погруженном состоянии на глубине 1 м (IP68/1 м).
 - Варианты установки:
 - С заземляющим штырем (только в условиях мягкого грунта)
Следите за тем, чтобы не повредить пленку водоема или подземные трубопроводы.
 - С основанием
Отверстия на основании позволяют закрепить установку на тротуарной плите или на стене.
- ❗ В комплект поставки входят два удлинителя, которые можно закрепить между светильником и заземляющим стержнем/ основанием.

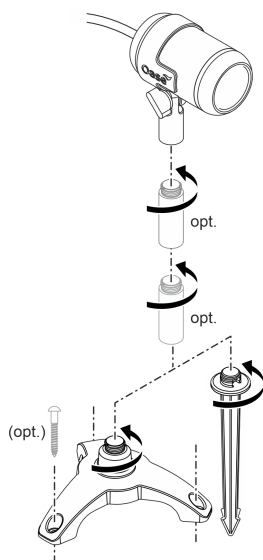

LAA0069

Контроллер

- Установите Controller OASE Switch на незатопляемом водой месте.
- Расположите Controller OASE Switch как можно ближе к месту, из которого планируется управлять системой с помощью смартфона или планшета.
- Оптимальный радиус действия обеспечивается в случае, когда Controller OASE Switch установлен на высоте около 20... 30 см над грунтом.

Источник питания

⚠ ПРЕДУПРЕЖДЕНИЕ

Сетевой блок питания работает от опасного электрического напряжения, поэтому его нельзя устанавливать рядом с водой. Иначе в результате поражения током возможны серьезные травмы или смерть.

- ▶ Устанавливайте сетевой блок питания на незатопляемом месте на расстоянии не менее 2 м от воды.

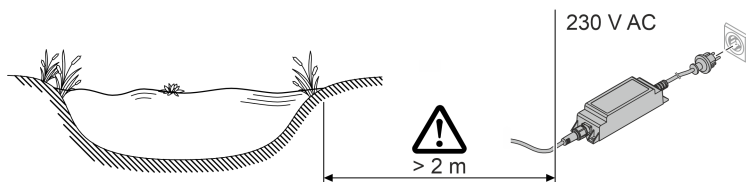

LAA0065

Подключение системы

- Используйте только кабель, распределительный шкаф и источники питания из ассортимента LunAqua Connect.
- Длина кабелей между источником питания и максимально удаленной лампой не должна превышать 100 м.
- При соединении разъемов обратите внимание на имеющуюся защиту от инверсии полярности.
- Всегда закрепляйте соединения с помощью накидной гайки, чтобы обеспечить надежное соединение и предотвратить проникновение в разъемы влаги.
- Допускается только кратковременное погружение резьбовых соединений, но не длительное.
- Закройте неиспользуемые отверстия на Controller OASE Switch заглушками.
- Укладывайте электрокабели так, чтобы они были защищены от возможных повреждений и чтобы люди не могли через них споткнуться.

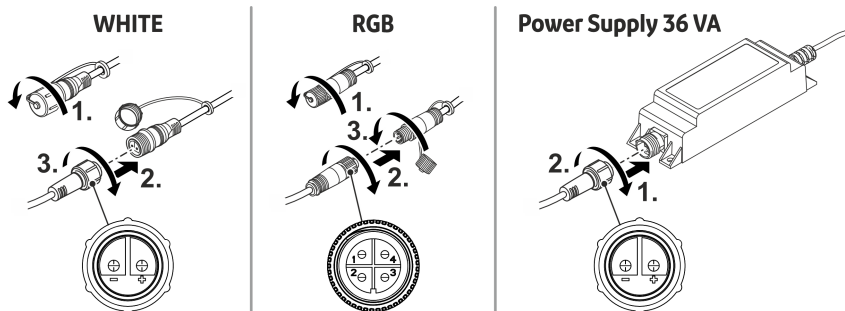

LAA0070

RU

Пуск в эксплуатацию

Включение/выключение

УКАЗАНИЕ

В чрезвычайной ситуации необходимо немедленно обесточить электрооборудование.

- ▶ Если используется сетевой кабель с вилкой, вилка должна быть доступна, чтобы ее можно было отсоединить от розетки.
- ▶ В случае постоянного подключения сетевого кабеля необходимо принять соответствующие меры, позволяющие немедленно обесточить устройство.

Включить: Вставьте штекер в розетку. В случае переключаемой розетки при необходимости включите ее.

- Система без Controller OASE Switch: Лампы включены.
- Система с Controller OASE Switch: На контроллере горит зеленый индикатор состояния. Подключенными к контроллеру лампами можно управлять с помощью приложения OASE Switch.

Выключение: Извлеките штекер из розетки или выключите розетку.

- Система с Controller OASE Switch: Controller OASE Switch может оставаться постоянно включенным. Подключенными к контроллеру лампами можно управлять с помощью приложения OASE Switch.

Система с Controller OASE Switch

Для запуска и управления устройством на вашем смартфоне/планшете должно быть установлено приложение OASE Switch.

Для работы приложения на мобильных устройствах требуется наличие операционной системы iOS 12.5 (Apple) или Android 7.0 или новее.

Пуск Controller OASE Switch в эксплуатацию

Необходимо выполнить следующие действия:

1. Если этого еще не сделано, установите приложение OASE Switch в магазине приложений операционной системы (iOS или Android).
2. Убедитесь, что на смартфоне/планшете включен Bluetooth. Если нет, включите его.
3. Запустите приложение OASE Switch и следуйте инструкциям.

УКАЗАНИЕ

Сопряжение Controller OASE Switch и неизвестного смартфона/планшета возможно только в течение 5 минут после включения контроллера.

Перед сопряжением с новым устройством при необходимости выключите и снова включите контроллер.

- ▶ В активном режиме сопряжения на контроллере горит синий индикатор.
- ▶ В активном режиме сопряжения на контроллере горит синий индикатор.

Управление Controller OASE Switch

Для управления Controller OASE Switch с помощью приложения OASE Switch ...

- На смартфоне/планшете должен быть включен режим Bluetooth.
- Смартфон/планшет должен быть сопряжен с Controller OASE Switch и подключен к нему.
- На смартфоне/планшете должно быть запущено приложение OASE Switch.
- Расстояние между смартфоном/планшетом и Controller OASE Switch не должно быть слишком большим. (Не более 40 м при открытой видимости; соответственно, меньше, если на радиосвязи влияют стены, растения или другие препятствия.)

Актуализация микропрограммного обеспечения

При подключении приложения "OASE Switch" к Controller OASE Switch автоматически проверяется наличие последней версии встроенного программного обеспечения. При наличии более новой версии встроенного программного обеспечения появляется соответствующее сообщение в приложении. Следуйте инструкциям.

- ❗ Во время обновления встроенной программы мигает синий индикатор.

Очистка и уход

В случае необходимости очищайте компоненты системы чистой водой и мягкой губкой или тканью.

- Ни в коем случае не применяйте агрессивные моющие средства или химические растворы, так как они могут разрушить корпус или отрицательно воздействовать на функционирование прибора.

Устранение неисправности

- См. также советы по устранению неполадок в разделе часто задаваемых вопросов на сайте www.oase.com.
- Для связи с нашей службой поддержки отправьте письмо на адрес support.app@oase.com.

Неисправность	Возможная причина	Устранение неисправности
Приложение OASE Switch не нашло Controller OASE Switch.	На Controller OASE Switch отсутствует сетевое напряжение (не горит зеленый индикатор состояния).	Проверьте источник питания, при необходимости используйте другую розетку.
	Недостаточный радиосигнал.	<ul style="list-style-type: none">• Уменьшите расстояние между смартфоном/планшетом и Controller OASE Switch.• Устанавливайте Controller OASE Switch на высоте около 20... 30 см над грунтом.• Устраните помехи:<ul style="list-style-type: none">– Препятствия, например, стены, окна, жалюзи, густая растительность и т. д.– Другое радиооборудование, например мобильные телефоны.– Включенные электрические приборы с плохим экранированием.
	На смартфоне/планшете не включен Bluetooth.	Включите Bluetooth на смартфоне/планшете.
	Смартфон/планшет не подключен к Controller OASE Switch, хотя ранее был подключен.	<p>Откройте настройки на смартфоне/планшете, ...</p> <ul style="list-style-type: none">• Присутствует ли Controller OASE Switch в списке Bluetooth-устройств. Если нет, см. раздел «Смартфон/планшет не подключен к Controller OASE Switch».• Состояние Controller OASE Switch в списке Bluetooth-устройств «Подключено»? Если нет, включите Bluetooth на смартфоне/планшете и повторите попытку.
	Смартфон/планшет не подключен к Controller OASE Switch (отсутствует в списке Bluetooth).	<ul style="list-style-type: none">• Включите Bluetooth на смартфоне/планшете.• Для подключения устройства к Controller OASE Switch, выключите и снова включите устройство. Режим сопряжения теперь активен в течение 5 минут.

Неисправность	Возможная причина	Устранение неисправности
	Несовместимость версии Bluetooth на смартфоне/планшете.	Попробуйте подключиться с использованием более нового смартфона/планшета.
	Приложение OASE Switch не обновлено.	Загрузите актуальное приложение на свой смартфон/планшет.
	Controller OASE Switch поврежден.	Проконсультируйтесь с сервисной службой компании OASE.
Отдельные лампы не включаются.	Обрыв цепи или короткое замыкание.	<ul style="list-style-type: none"> • Проверьте кабели на предмет обрыва проводов. • Проверьте подсоединения разъемов и убедитесь в отсутствии короткого замыкания из-за влаги.
	Поврежден светильник	Замените поврежденные лампы.
Не горят все лампы или лампы одной линии.	Обрыв цепи или короткое замыкание.	<ul style="list-style-type: none"> • Проверьте кабели на предмет обрыва проводов. • Проверьте подсоединения разъемов и убедитесь в отсутствии короткого замыкания из-за влаги.

Запчасти

(→ Запчасти)

Технические параметры

Источник питания

		LunAqua Connect	
		Power Supply 36 W	
Модель	Кабельная сеть с разъемом Schuko F		
Первичная обмотка	Напряжение	В перем. тока	220 ... 240
	Частота тока в сети	Гц	50 ... 60
	Макс. потребление тока	А	0,6
	Длина кабеля	м	1,5
Вторичная обмотка	Напряжение	В пост. тока	24
	Макс. мощность на выходе	Вт	36
Вид защиты	Устройство	IP67	
	Разъем	IP67	
Класс защиты	II		
Температурный диапазон окружающей среды	°C	-10 ... +40	
Размеры (Д × Ш × В)	мм	165 × 50 × 40	
Вес	г	500	

Блок управления

		LunAqua Connect	
		Controller OASE Switch	
Напряжение		В пост. тока	24
Потребляемая мощность		Вт	< 0,5
Макс. мощность на выходе		Вт	100
Макс. дальность радиосвязи при визуальном контакте	м	40	
Вид защиты	Контроллер	IP44	
	Места подключения	IP67	
Температурный диапазон окружающей среды	°C	-10 ... +40	
Размеры (Д × Ш × В)	мм	135 × 105 × 40	
Длина кабелей	БЕЛЫЙ, RGB	м	0,1
	Питание	м	3,0
Вес	г	1000	

Лампы

		LunAqua Connect				
		S	M	L	M RGB	
Питающее напряжение	В пост. тока			24		
Активная мощность лампы	Вт	2,5	4,0	6,5	7,5	
Цвет освещения	К	3000	3000	3000	-	
Световой поток, общий	лм	150	250	500	217	
CRI		95	95	95	-	
Угол отражения				30°		
Класс энергосбережения				G		
Взаимозаменяемость	Лампа			Нет		
	Пускорегулирующий аппарат			Нет		
Вид защиты	Лампа			IP68		
	Разъем			IP67		
Температурный диапазон окружающей среды	Размещение в сухом месте	°C		-10 ... +40		
	Погруженное состояние	°C		+4 ... +35		
Габариты	Лампа (L × Ø)	мм	87 × 53	98 × 61	98 × 61	98 × 61
	Высота с заземляющим штырём	мм	283	293	293	293
	Высота с заземляющим штырём	мм	160	170	170	170
	Высота соединительной детали	мм			50	
	Заземляющий штырь (H)	мм			173	
	Опорная стойка (Ø)	мм			149	
Длина кабеля	м			3		
Вес	г	700	900	900	900	

Утилизация

УКАЗАНИЕ

- Утилизируйте устройство через предусмотренную для этого систему возврата электротоваров.
- При возникновении вопросов и проблем обращайтесь в местную фирму утилизации. Там вы получите информацию о правильной утилизации устройства.

原始说明书。

 **警告**

- ▶ 本设备可由 8 岁及以上的儿童以及身体、感官或精神能力有限或缺乏经验和知识的人使用，前提是他们得到监督或安全使用设备的指导，并了解由此带来的危险。儿童不得玩耍设备。清洁和用户维护工作不得由没有受到监督的儿童进行。
-

安全提示

电气连接

- 室外区域电气安装遵循特殊规定。电气安装只能由专业电工进行。
 - 专业电工因其技术培训、知识和经验而具有相应资质，允许在室外区域进行电气安装。他们能够识别潜在危险，并遵守地区和国家标准、规则 and 规定。
 - 如有疑问或问题，请您咨询专业电工。
- 请将变压器或电源组安装在距离水域至少 2 m 的安全距离处。
- 只有当设备的电气数据和电源的电气数据一致时，才允许连接设备。
- 只能将变压器或电源组连接到规范安装的插座上。
- 插座必须连接一个额定泄漏电流不超过 30 mA 的漏电保护器 (RCD)。

安全运行

- 请勿直视光源。
- 请采取保护措施防止裸露的插头和插座受潮。
- 不得使用电线或外壳损坏的系统组件。
- 如果发现电源连接线损坏，请妥善处理电源组。电源连接线无法更换。
- 敷设电线时保护其不受损坏，并且注意不要绊倒任何人。
- 切勿拉扯电缆。尤其不要借助电缆来搬运设备。
- 切勿在系统组件上进行任何技术更改。
- 只能使用原装备件和配件。
- 如有问题，请咨询授权客服或 OASE。

按照规定的使用

请仅将本说明书中所述的产品用于如下用途：

- 作为照明系统。
- 仅连接到 **OASE** 专门为此设计的设备上。
- 遵守技术数据。（→ 技术数据）

对于设备有以下限制：

- 不适用于工业用途。

产品介绍

LunAqua Connect 是一款适用于户内户外使用的模块化、可扩展的照明系统。它分为白光灯（WHITE）和彩光灯（RGB）。

这两种灯具均可用“LunAqua Connect Controller OASE Switch”进行无线控制。为此需要在智能手机/平板电脑上安装免费的 App 应用程序“OASE Switch”。

白光灯（WHITE）也可在不需要 Controller OASE Switch 的情况下使用。只需通过外部开关即可控制。这种情况下也无法进行调光。

系统组件

LunAqua Connect WHITE

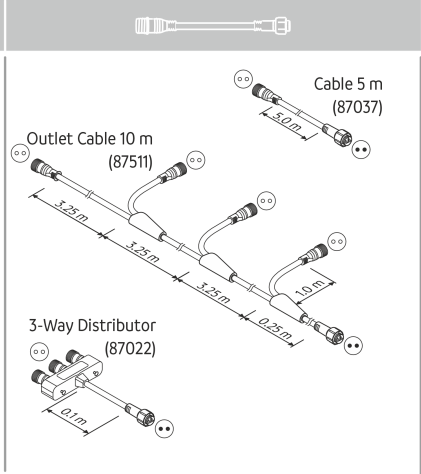
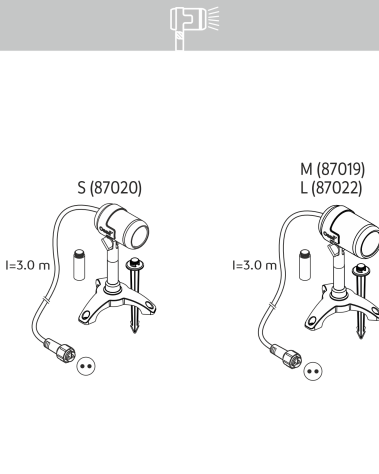

LunAqua Connect RGB

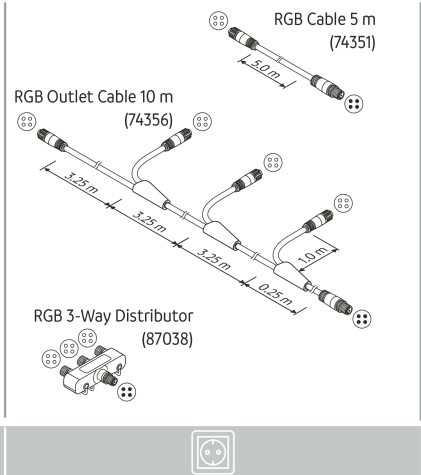
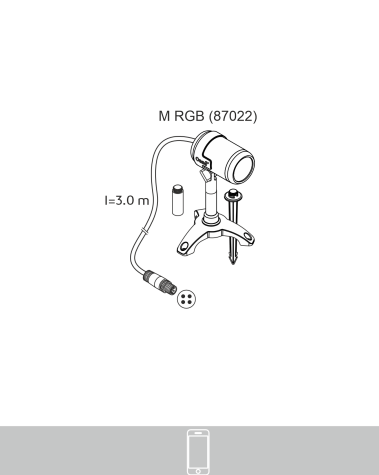

LunAqua Connect

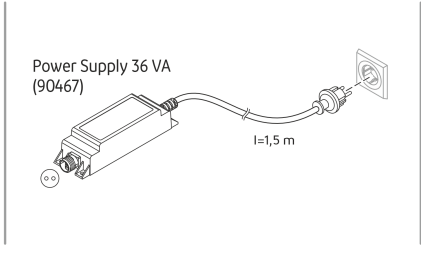
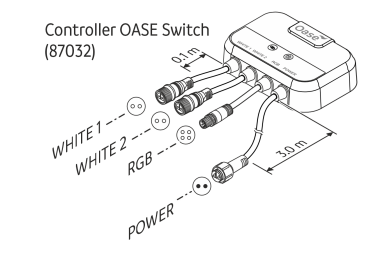

LAA0071

灯具

LunAqua Connect S, M, L

- 白光灯可调节不同亮度。
- 通过选配的 Controller OASE Switch 即可调光。
- 可选配用撑脚或地钉进行安装。
- 含 2 个加长件，用于加高灯具的位置。

LunAqua Connect M RGB

- 带彩光灯。
- 只能配合 Controller OASE Switch 使用。
- 可调光，光色可选。
- 可选配用撑脚或地钉进行安装。
- 含 2 个加长件，用于加高灯具的位置。

根据生态设计指令/耗能产品法 (EVPG) 的提示说明：

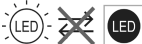
 由于设计原因，这些灯具无法更换。

本产品含能效等级为“G”的光源。

电缆

组成灯串的电缆和配电器（选配件）。

- 适用于 WHITE (2 针)：
 - LunAqua Connect WHITE Extension Cable 5m (产品编码 87037)
 - LunAqua Connect WHITE Outlet Ext. Cable 10 m (产品编码 87511)
 - LunAqua Connect WHITE 3way Distributor (产品编码 87039)
- 适用于 RGB (4 针)：
 - LunAqua Connect RGB Extension Cable 5m (产品编码 74351)
 - LunAqua Connect RGB Outlet Cable 10m (产品编码 74356)
 - LunAqua Connect RGB 3way Distributor (产品编码 87038)

控制器

LunAqua Connect Controller OASE Switch

- 用于通过无线电连接操作系统组件。

绿色 LED 状态指示灯的提示消息：

熄灭：Controller 关闭(未通电)。

亮起：Controller 接通。

蓝色 LED 状态指示灯的提示消息：

熄灭：Controller 未连接任何设备。

亮起：Controller 已连接智能手机/平板电脑，可以进行操作。

缓慢闪烁（每秒亮 1 次）：配对模式激活。

快速闪烁：固件升级激活。

电源

LunAqua Connect Power Supply 36 W

- 电源组 INT 配有 F 型 Schuko 插头。
-

系统结构

LunAqua Connect WHITE

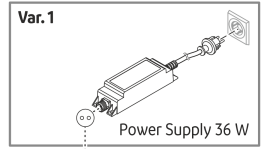
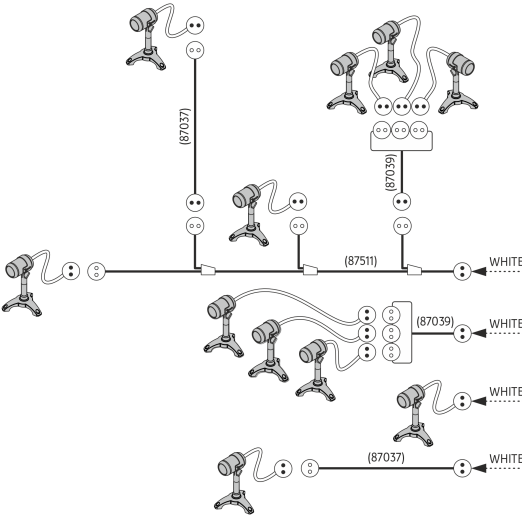

← WHITE

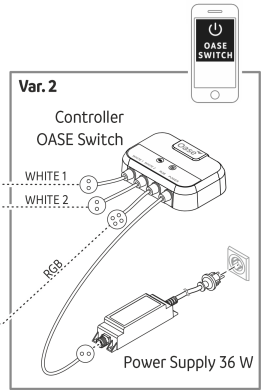

LunAqua Connect RGB

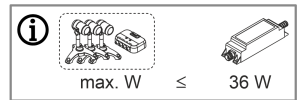
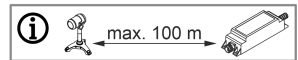
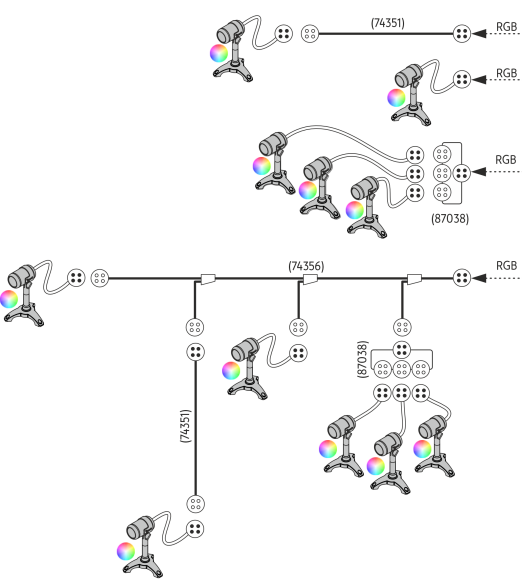





LAA0068

ZH

系统设计

- 最远端灯具到电源的距离不得超过 100 m。
- 灯串（支路）数量不受限制。
- LunAqua Connect 系统中用电器的数量受电源组最大输出功率的限制。
通过 LunAqua Connect Power Supply 36 W 可连接任意数量的用电器，最大总功率消耗为 36 W。

LunAqua Connect	S	M	M RGB	L	Controller OASE Switch
					
功率消耗:	2.5 W	4.0 W	7.5 W	6.5 W	0.5 W

机身上的标志

IP68 

本设备防尘，长时间最大防水深度为 1 m。

IP67

本设备防尘，有短时间防水效果。

IP44

本设备防异物（ $\varnothing \geq 1 \text{ mm}$ ），防泼水。



本设备属 II 类电气保护类型并由双层或加强绝缘保护。



本设备属 III 类电气保护类型。本设备只允许在安全特低电压下运行。



本设备含有一个防短路安全变压器。



本设备可防止过热。



请勿按普通生活垃圾废弃处理本设备。



请阅读使用说明。

安装和连接

灯具

- 灯具允许长时间置于最大深度为 1 m 的水下 (IP68/1 m)。
- 安装方式：
 - 使用地钉 (仅限松软的地面)

请注意不要破坏池塘衬垫或地下管道。

- 使用撑脚

通过撑脚上的孔, 用螺栓固定在硬地面或墙壁上。

- ❶ 若要加高灯具的位置, 请使用随附的加长件, 可将其拧在灯和地钉/撑脚之间。

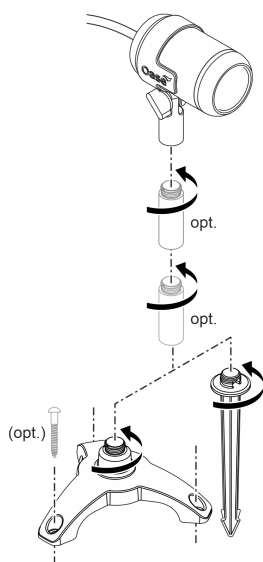

LAA0069

控制器

- 安装 Controller OASE Switch 时请采取防淹水措施。
- 布置 Controller OASE Switch 时, 尽可能靠近用于控制系统的智能手机或平板电脑。
- 您可以将 Controller OASE Switch 放置在高于地面约 20 到30 cm 的位置处, 以优化无线有效范围。

电源

⚠ 警告

电源带有危险电压，不得直接安装在水上。否则电击可导致死亡或重伤。

▶ 请将电源安装在距离水域至少 2 m 的地方，以防浸水。

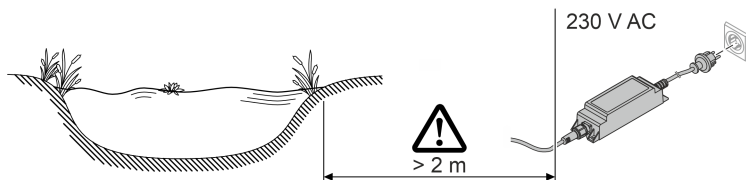

LAA0065

连接系统

- 只能使用 LunAqua Connect 系列中的电缆、配电器和电源组。
- 电源组和最远端灯具之间的电缆最长不得超过 100 m。
- 插接连接器时，注意极性反接保护。
- 请务必用锁紧螺母拧接连接器，以确保连接牢固并具有防潮效果。
- 拧接的插拔连接只允许短时间浸水，不允许长时间浸水。
- 用保护盖盖住 Controller OASE Switch 上不使用的输出端口。
- 敷设电线时保护其不受损坏，并且注意不要绊倒任何人。

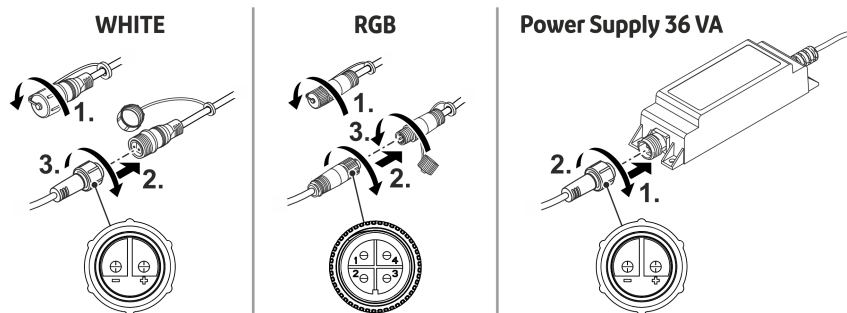

LAA0070

调试

接通 / 关闭

提示

发生紧急情况时，请务必立即关断电源。

- ▶ 对于带有电源插头的设备，需确保插头易于触及，方便拔出。
- ▶ 对于带有非插拔式固定电源线的设备，请务必采取妥善措施，确保可以立即关断设备。

接通：将电源插头插入插座。如果插座有开关，需要时请接通插座。

- 不带 Controller OASE Switch 的系统：灯光亮起。
- 带有 Controller OASE Switch 的系统：控制器上的绿色 LED 状态指示灯亮起。连接在控制器上的灯光可透过“OASE Switch”App 应用程序进行控制。

关闭：从插座中拔下电源插头或关断插座。

- 带有 Controller OASE Switch 的系统：Controller OASE Switch 可长期接通。连接在控制器上的灯光可透过“OASE Switch”App 应用程序进行控制。

带有 Controller OASE Switch 的系统

智能手机/平板电脑上必须安装“OASE Switch”App 应用程序才能调试和操作设备。

在移动设备上运行应用程序，必须带有操作系统 iOS 12.5 (Apple)、Android 7.0 或更高版本。

Controller OASE Switch投入使用

步骤如下：

1. 如果尚未安装，请通过操作系统的 App 应用程序商店安装“OASE Switch”App 应用程序（iOS 或安卓系统）。
2. 检查智能手机/平板电脑上的蓝牙功能是否已打开。如未打开，请打开蓝牙功能。
3. 打开“OASE Switch”App 应用程序并跟随指示操作。

提示

Controller OASE Switch 与未知智能手机/平板电脑之间的配对只能在打开控制器后 5 分钟内完成。

配对新设备时，可根据需要关闭控制器后重启。

- ▶ 配对模式激活时，控制器上的蓝色 LED 状态指示灯闪烁。
- ▶ 配对成功后，控制器上的蓝色 LED 状态指示灯长亮。

Controller OASE Switch 的操作

Controller OASE Switch 通过“OASE Switch”App 应用程序进行操作。

- 必须打开智能手机/平板电脑上的蓝牙功能。
- 智能手机/平板电脑必须与 Controller OASE Switch 配对并连接。
- 必须在智能手机/平板电脑上打开“OASE Switch”App 应用程序。
- 智能手机/平板电脑和 Controller OASE Switch 之间的距离不能太远。（无视线障碍时最远 40 m，在有墙壁、植物或其他障碍物遮挡的情况下，无线连接的距离须相应缩短。）

刷新固件

连接“OASE Switch”应用程序与 Controller OASE Switch 时自动检查固件是否为最新。如果有新的固件，将通过应用程序告知您。按照说明进行操作。

- ① 固件升级时，蓝色 LED 状态指示灯快速闪烁。

清洁和保养

有需要时，请用清水和软海绵或软布清洁系统组件。

- 切勿使用有腐蚀性的清洁剂或化学溶液，因为这样会腐蚀机壳或影响正常功能。

故障排除

- 关于故障排除的提示，参见 www.oase.com 问答部分。
- 请联系客服 support.app@oase.com。

故障	可能的原因	对策
“OASE Switch” App 应用程序上找不到 Controller OASE Switch。	Controller OASE Switch 未通电（绿色 LED 状态指示灯未亮起）。 无线电信号不足。	检查电源，必要时更换到另一个插座。 <ul style="list-style-type: none">• 减小智能手机/平板电脑和 Controller OASE Switch 之间的距离。• 将 Controller OASE Switch 置于高于地面约 20 到 30 cm 的位置处。• 排除干扰：<ul style="list-style-type: none">– 如墙壁、窗户、百叶窗、茂密植物等障碍物。– 其他无线电设备，如无线电话等。– 通电但屏蔽不良的电气设备。
智能手机/平板电脑上的蓝牙功能未打开。	打开智能手机/平板电脑上的蓝牙功能。	
曾连接过但当前并未连接 Controller OASE Switch 的智能手机/平板电脑。	在智能手机/平板电脑上检查如下事项： <ul style="list-style-type: none">• 蓝牙列表中是否有 Controller OASE Switch。如果没有，请参阅“智能手机/平板电脑与 Controller OASE Switch 未配对”。• 蓝牙列表中 Controller OASE Switch 是否显示为“已连接”。如果没有，请关闭智能手机/平板电脑上的蓝牙功能，然后重启。	
智能手机/平板电脑与 Controller OASE Switch 尚未配对（不在蓝牙列表里）。	<ul style="list-style-type: none">• 打开智能手机/平板电脑上的蓝牙功能。• 设备配对时请关闭 Controller OASE Switch 并重启。此时配对模式激活 5 分钟。	
蓝牙标准与智能手机/平板电脑不兼容。	尝试连接更新款的智能手机/平板电脑。	
“OASE Switch” 应用程序版本过时。	将最新版本的 App 应用程序载入智能手机/平板电脑。	
Controller OASE Switch 损坏。	请咨询 OASE 售后服务。	

故障	可能的原因	对策
个别灯光不亮。	断路或短路。	<ul style="list-style-type: none"> • 检查接线是否断路。 • 检查连接是否牢固以及是否可能因潮湿而发生短路。
	灯具损坏	更换新灯具。
所有灯光或灯串中的灯都不亮。	断路或短路。	<ul style="list-style-type: none"> • 检查接线是否断路。 • 检查连接是否牢固以及是否可能因潮湿而发生短路。

备件

(→ 备件)

技术数据

电源

		LunAqua Connect	
		Power Supply 36W	
型号		电源组配有 F 型 Schuko 插头	
初级侧	电压	AC V	220 ... 240
	电源频率	HZ	50 ... 60
	最大电流消耗	A	0.6
	导线长度	m	1.5
次级侧	电压	V DC	24
	最大输出功率	W	36
防护等级	设备	IP67	
	接口	IP67	
电气保护类型		II	
环境温度范围		° C	-10 ... +40
尺寸 (长 × 宽 × 高)		mm	165 × 50 × 40
重量		g	500

控制器

		LunAqua Connect	
		Controller OASE Switch	
电压		V DC	24
功率消耗		W	< 0.5
最大输出功率		W	100
视线可及的最大无线电有效范围		m	40
防护等级	控制器	IP44	
	接口	IP67	
环境温度范围		° C	-10 ... +40
尺寸 (长 × 宽 × 高)		mm	135 × 105 × 40
导线长度	白色, RGB	m	0.1
	电源	m	3.0
重量		g	1000

灯具

		LunAqua Connect				
		S	M	L	M RGB	
供应电压	V DC			24		
灯具瓦数	W	2.5	4.0	6.5	7.5	
光色	K	3000	3000	3000	-	
光通量, 总共	lm	150	250	500	217	
CRI		95	95	95	-	
反射角				30°		
能效等级				G		
可换性	灯具			否		
	镇流器			否		
防护等级	灯具			IP68		
	接口			IP67		
环境温度范围	水外放置	° C		-10 ... +40		
	水下放置	° C		+4 ... +35		
尺寸	灯具 (长 × Ø)	mm	87 × 53	98 × 61	98 × 61	98 × 61
	含地钉的高度	mm	283	293	293	293
	含撑脚的高度	mm	160	170	170	170
	连接件高度	mm			50	
	地钉 (H)	mm			173	
	撑脚 (Ø)	mm			149	
导线长度	m			3		
重量	g	700	900	900	900	

丢弃处理

提示

- ▶ 通过专门的回收系统废弃处理本设备。
- ▶ 如有疑问, 请您咨询当地的垃圾处理公司。您在那里可以获得正确处理设备的信息。

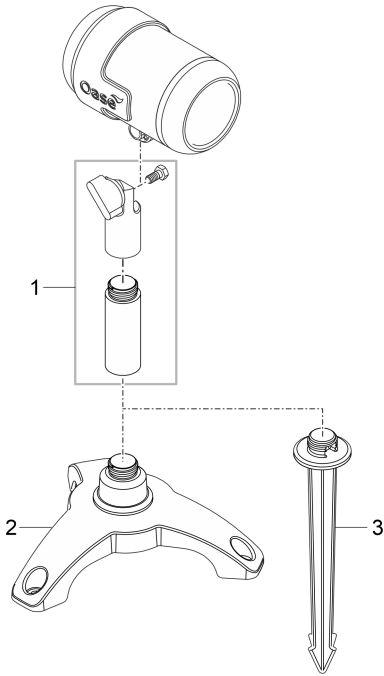

LAA0072

1 94806

2 92567

3 90406

OASE GmbH

Tecklenburger Straße 161
48477 Hörstel | Germany

☎ +49 (0) 5454 80-0

📠 +49 (0) 5454 80-9353

✉ info@oase.com

