

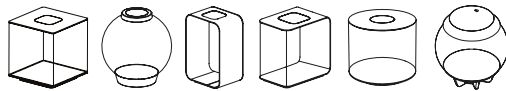

biOrb®  
BY OASE

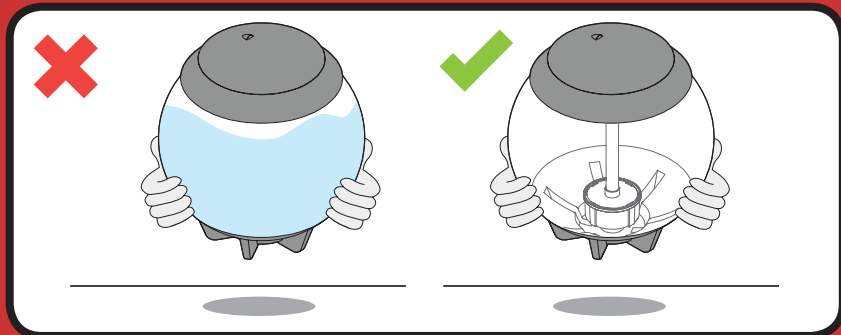

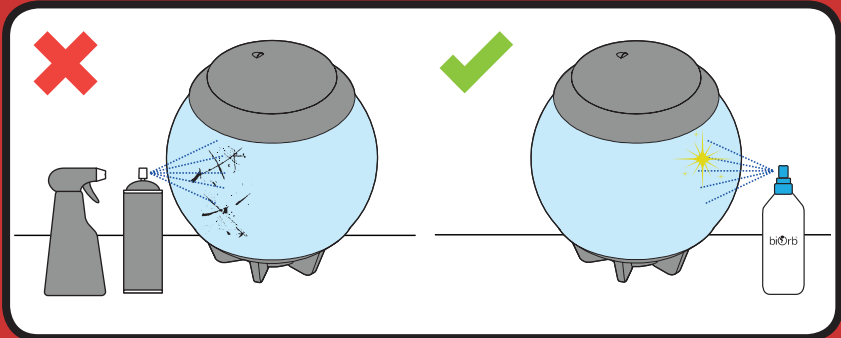

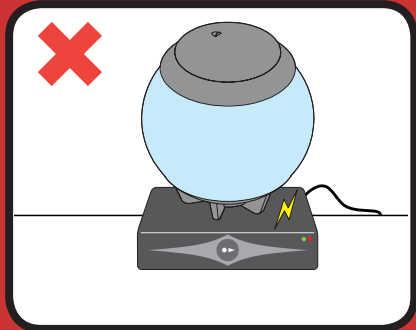
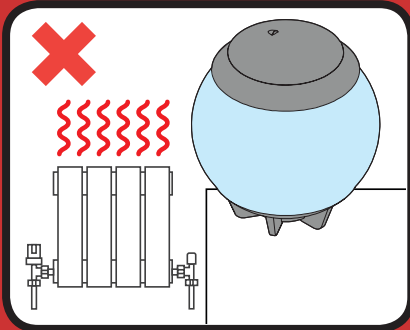
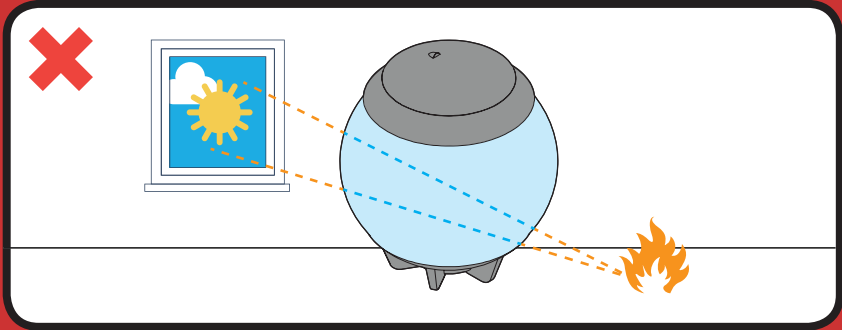
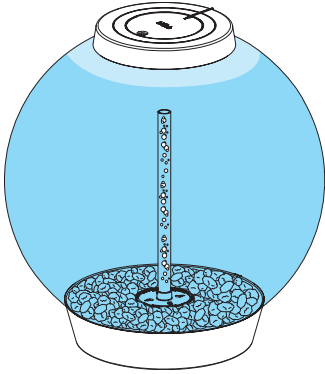

CLASSIC

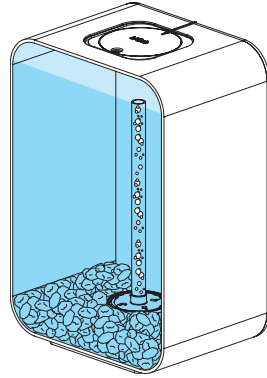

LIFE

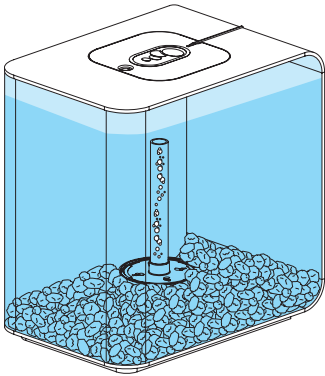

FLOW

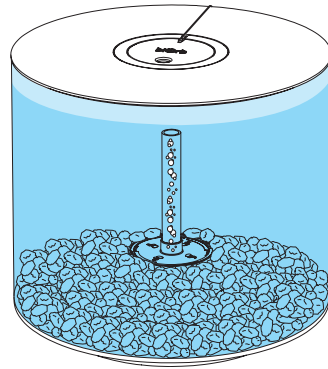

TUBE

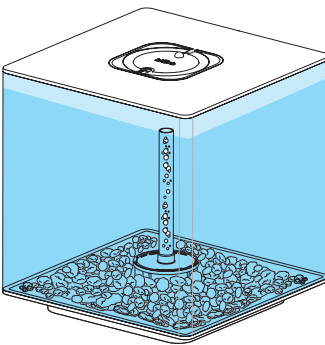

CUBE

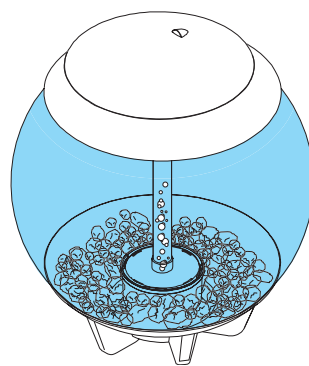

HALO

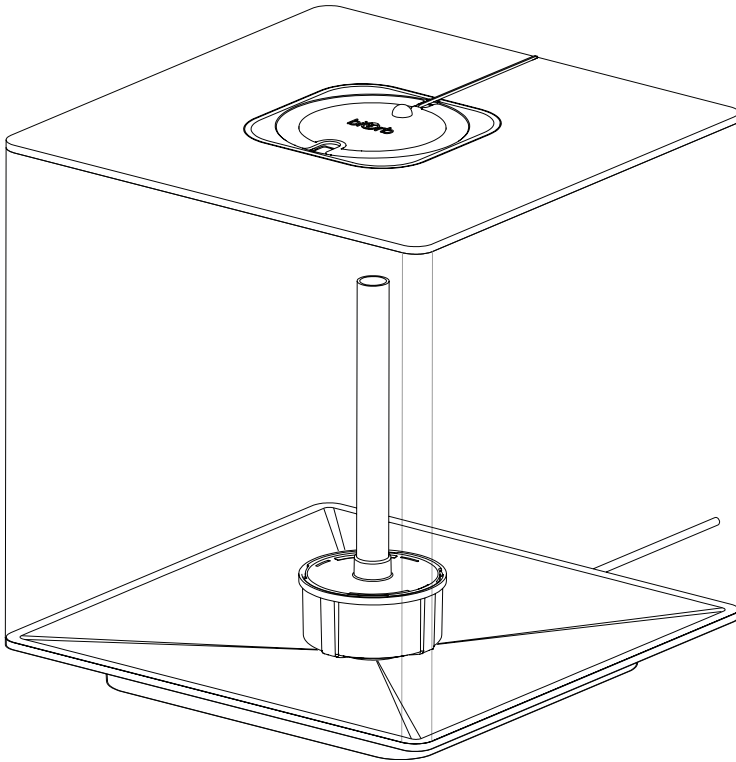
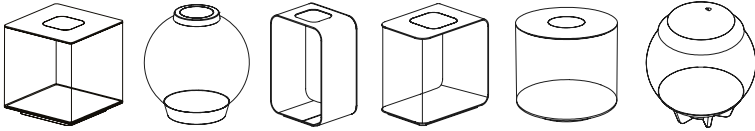
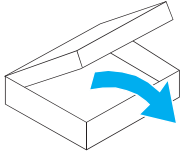

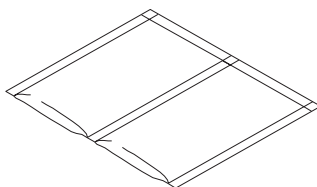
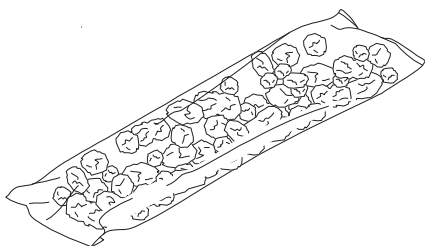
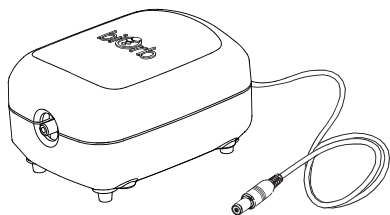
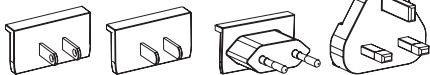
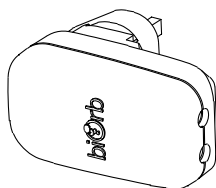
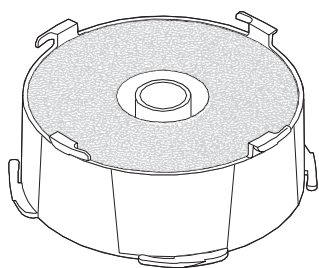

---

## LED

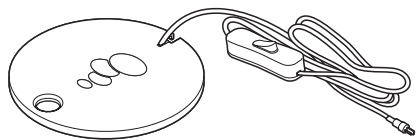

## MCR\* LIGHTING

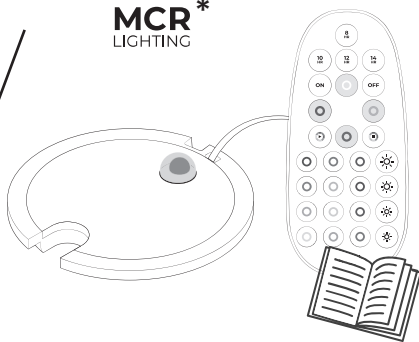

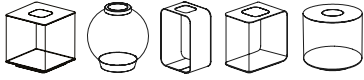

1

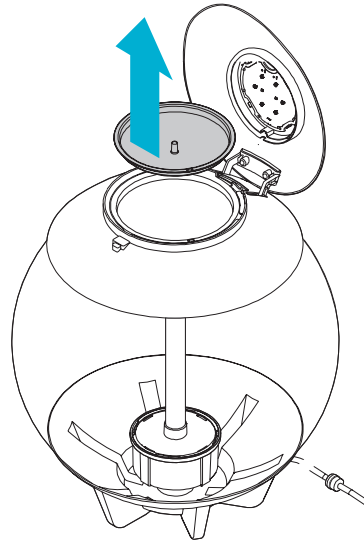
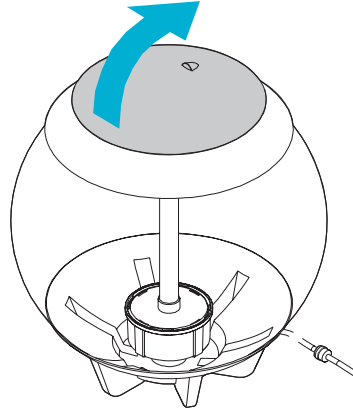
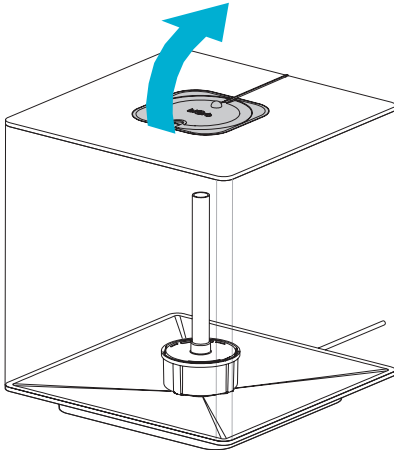

2

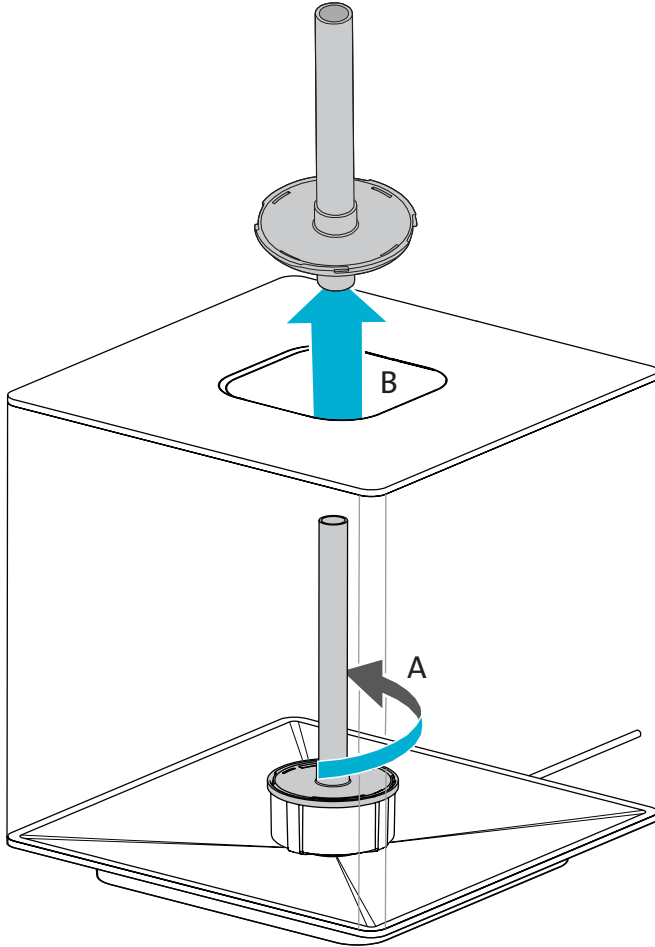

**3**

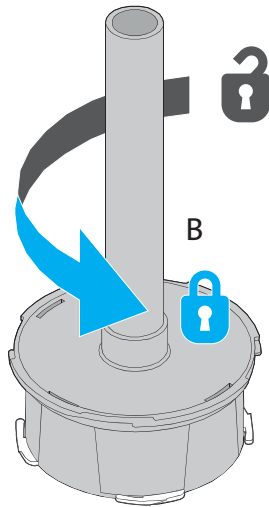
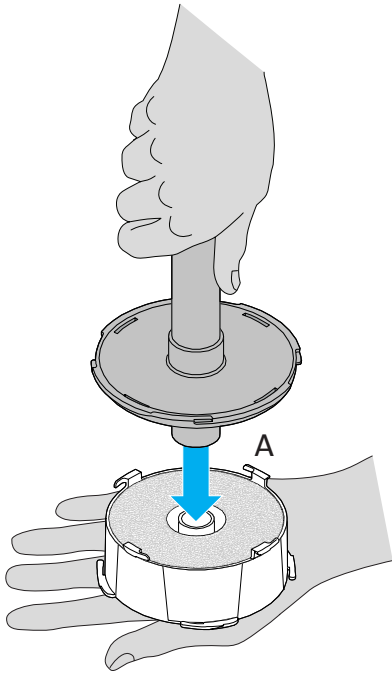
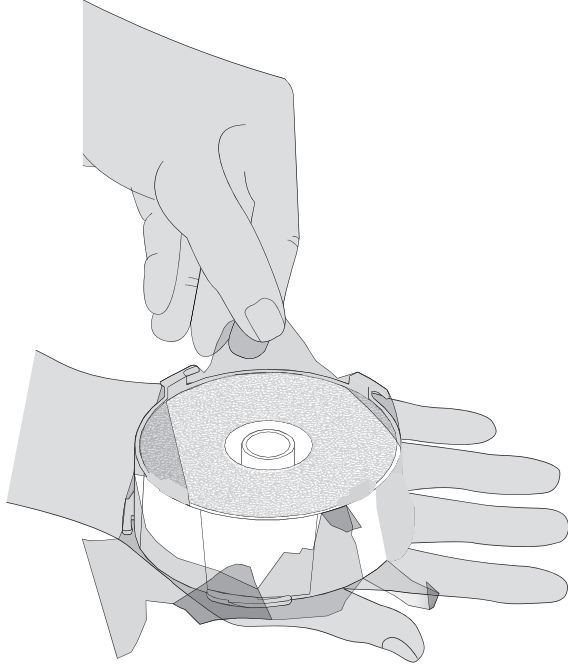

**click**



4

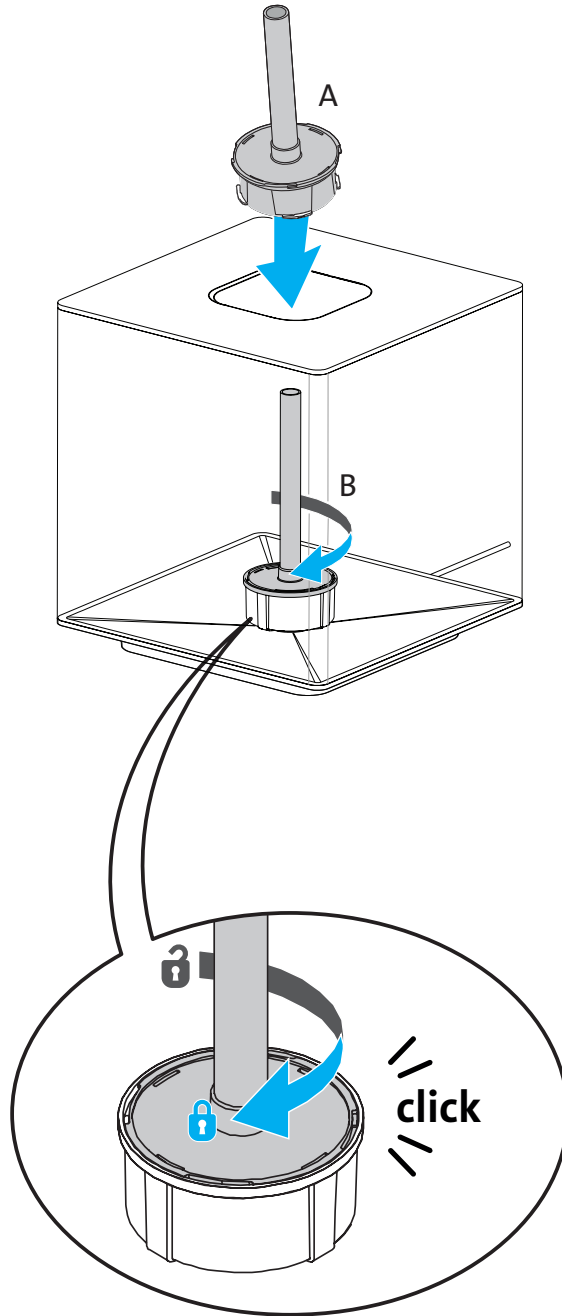

5

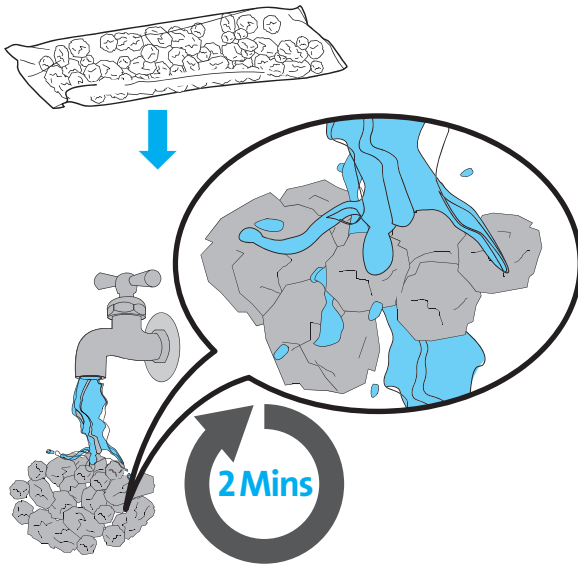

6 X

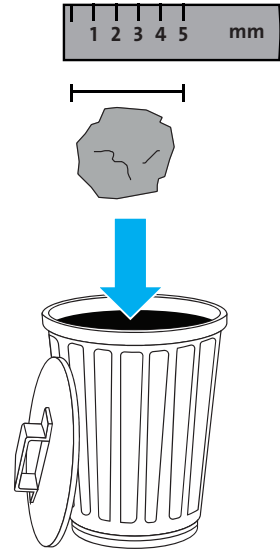

7

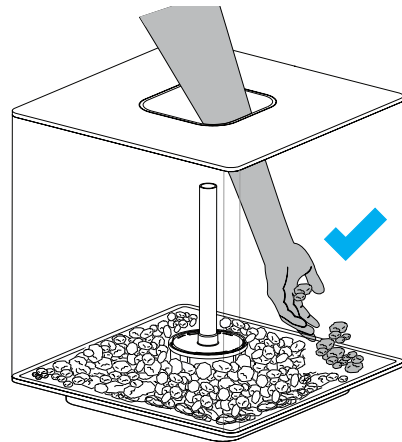
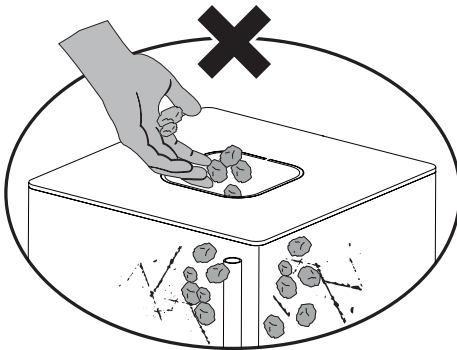

8

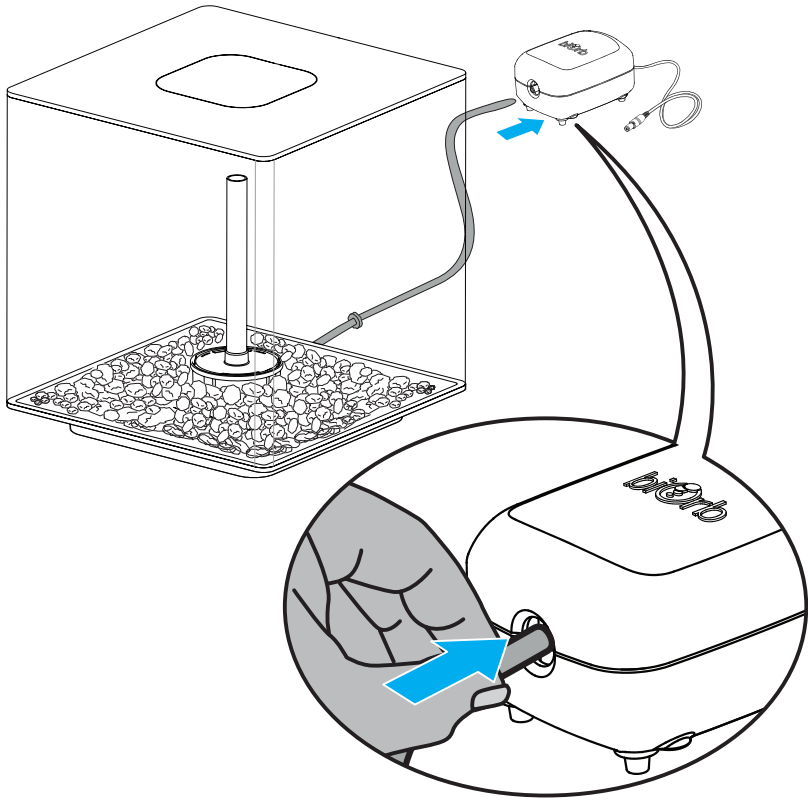

9

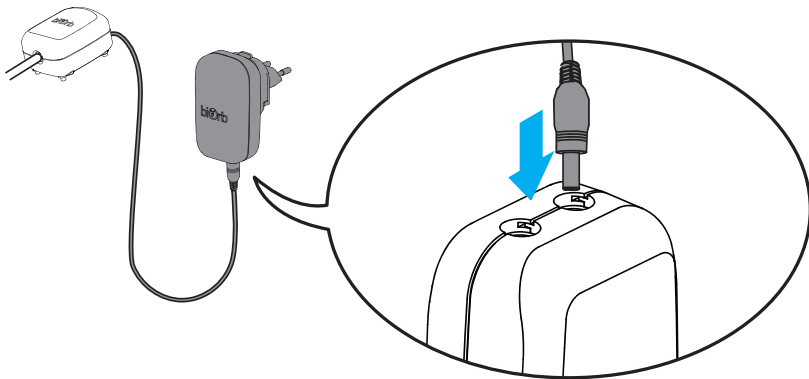

10

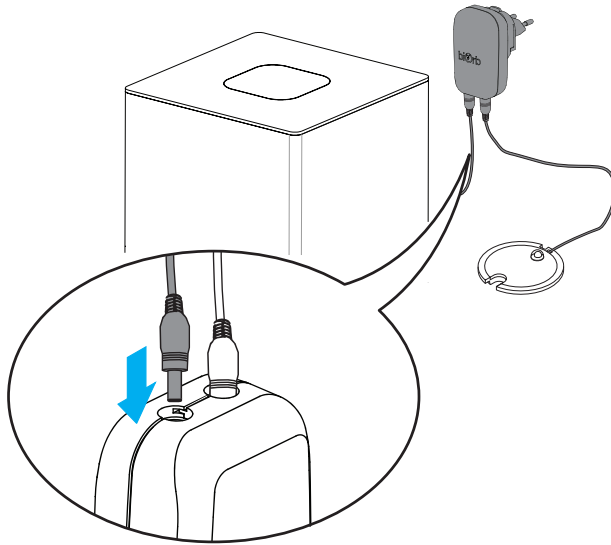

11

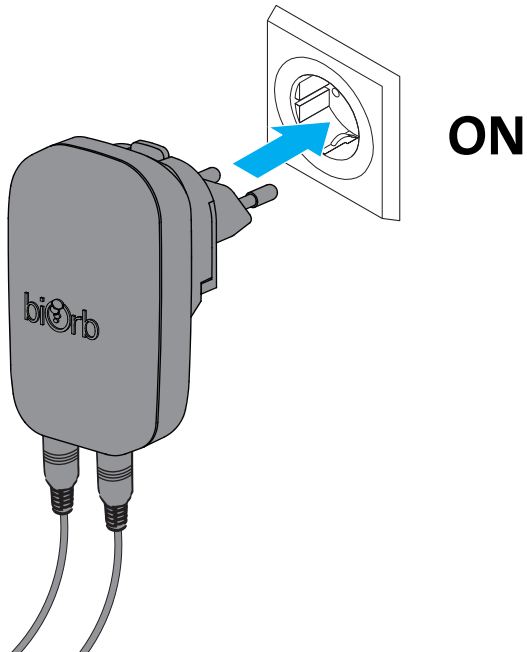

# 12

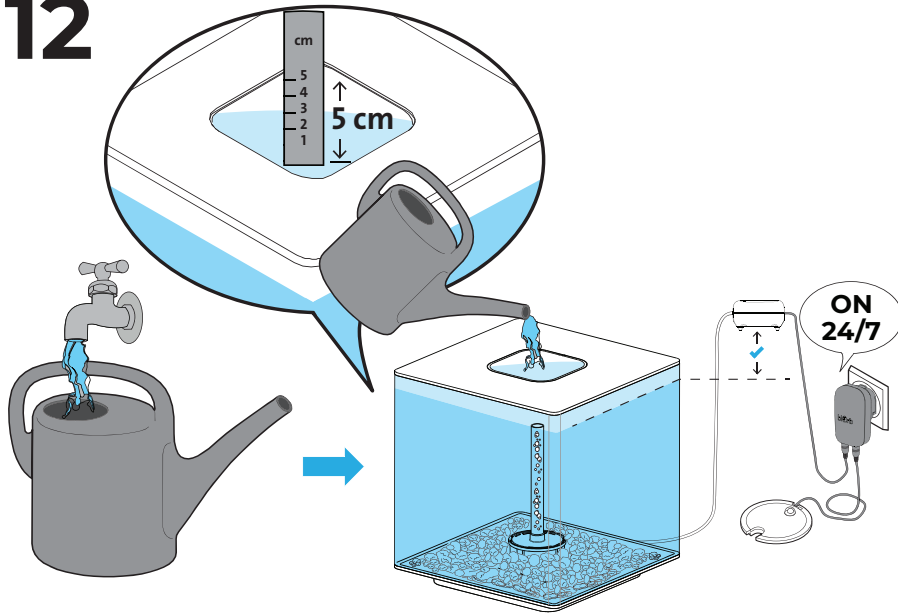

# 13

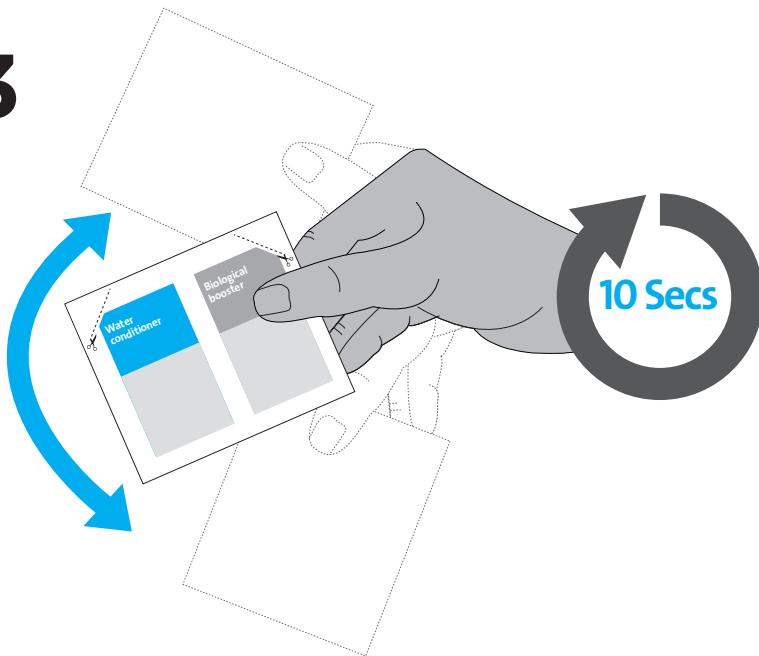

# 14

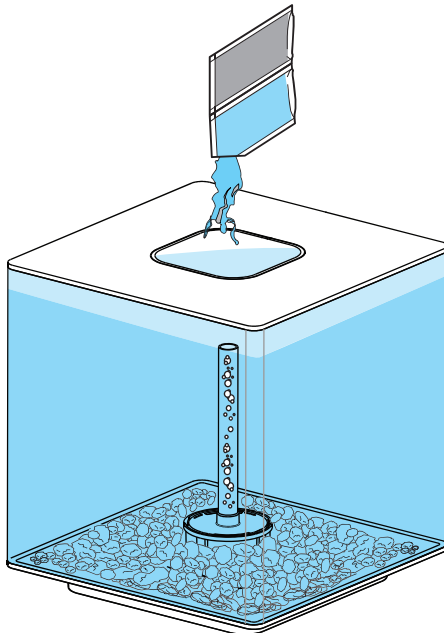
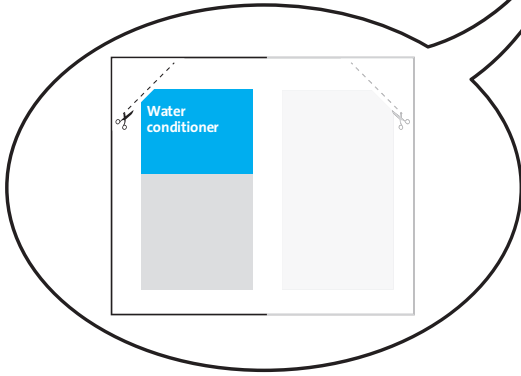
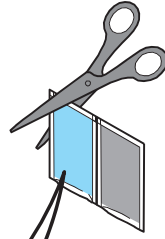



15

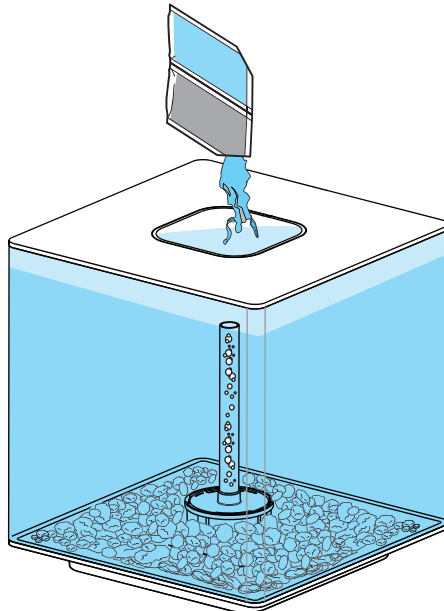
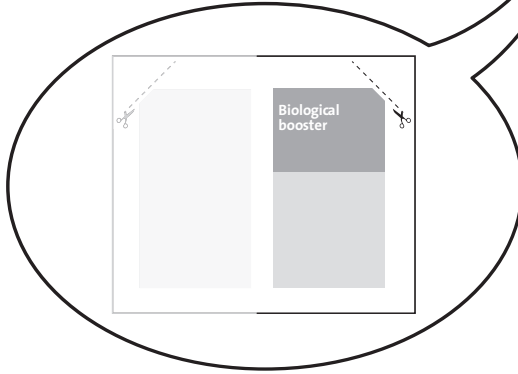
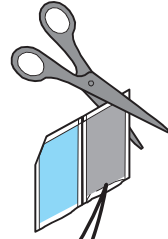



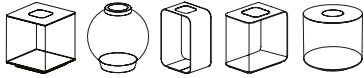

16

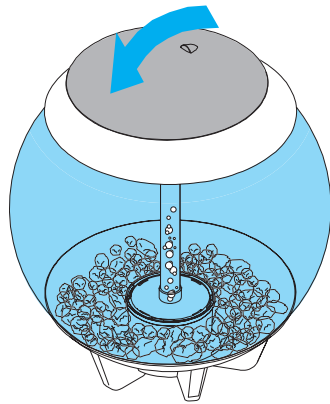
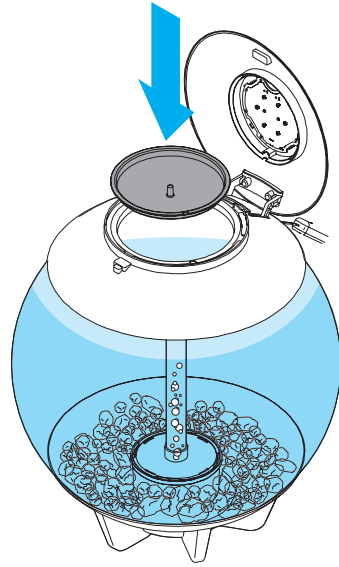
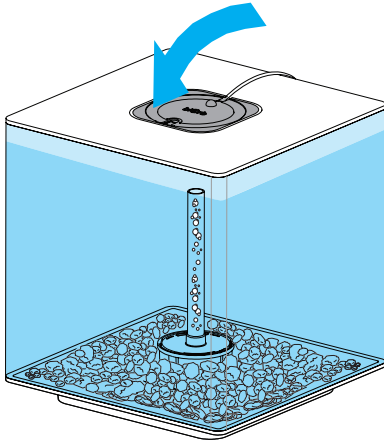

**LED**

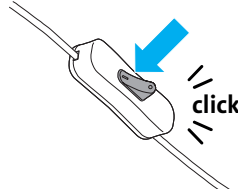

**MCR\***  
LIGHTING



ON

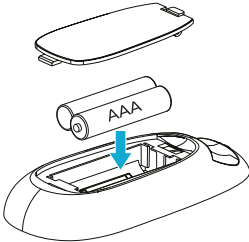
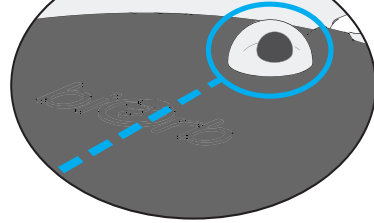
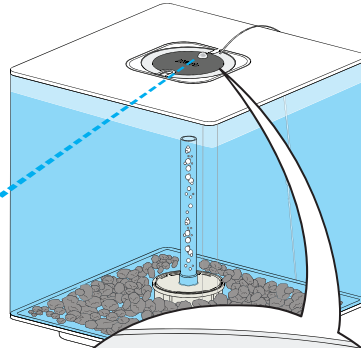
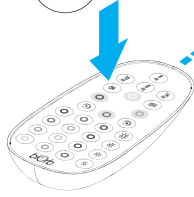

AAA

ON

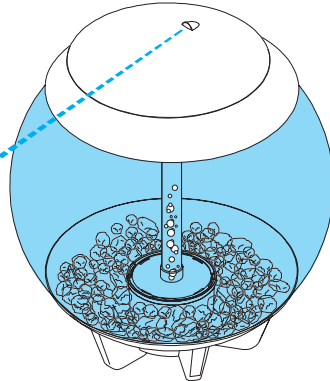
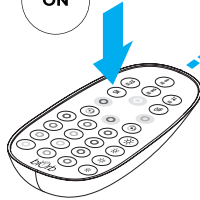



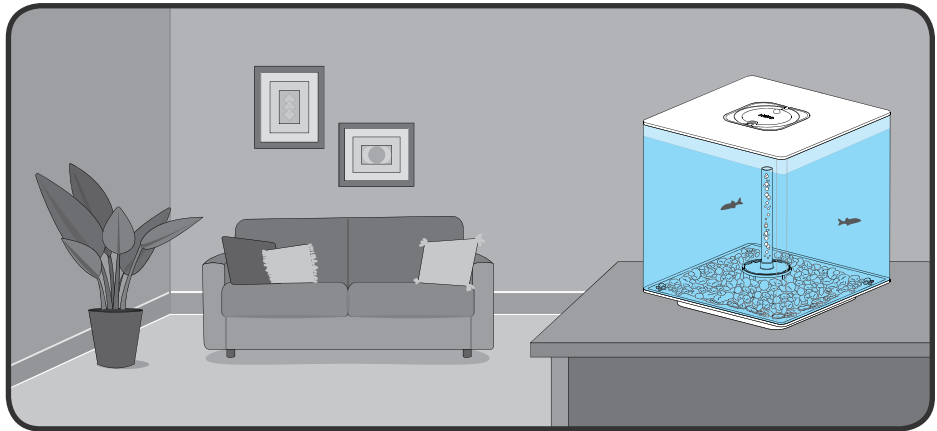
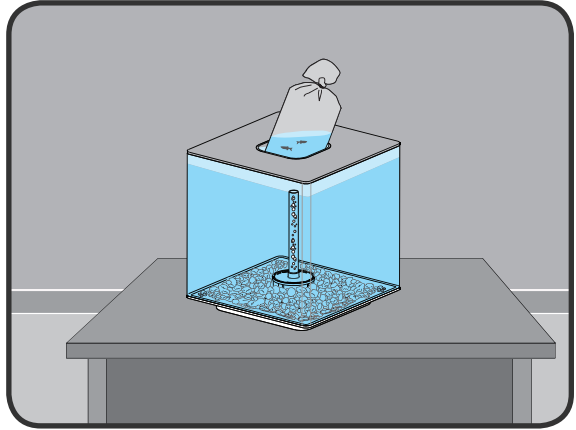
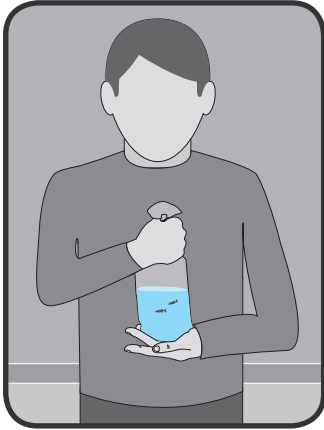

**MAINTENANCE AND CLEANING**  
REINIGUNG UND WARTUNG  
**REINIGING EN ONDERHOUD**  
NETTOYAGE ET ENTRETIEN  
**LIMPIEZA Y MANTENIMIENTO**  
LIMPEZA E MANUTENÇÃO  
**PULIZIA E MANUTENZIONE**  
RENGØRING OG VEDLIGEHODELSE  
**RENGJØRING OG VEDLIKEHOLD**  
RENGÖRING OCH UNDERHÅLL  
**PUHDISTUS JA HUOLTO**  
TISZTÍTÁS ÉS KARBANTARTÁS  
**CZYSZCZENIE I KONSERWACJA**  
ČIŠTĚNÍ A ÚDRŽBA  
**ČISTENIE A ÚDRŽBA**  
ČIŠČENJE IN VZDRŽEVANJE  
**ČIŠČENJE I ODRŽAVANJE**  
CURĂȚAREA ȘI ÎNTREȚINEREA  
**ПОЧИСТВАНЕ И ПОДДРЪЖКА**  
ЧИСТКА I ДОГЛЯД  
**ОЧИСТКА И УХОД**  
清洁和保养  
メンテナンスとクリーニング



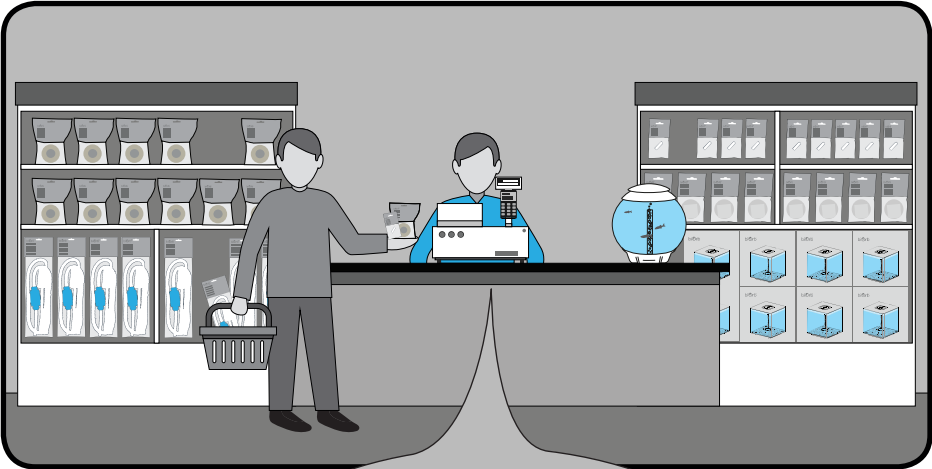



4-6  
wks

**Service Kit**  
**Kit d'entretien**  
**Onderhoudskit**  
**Kit de mantnimiento**

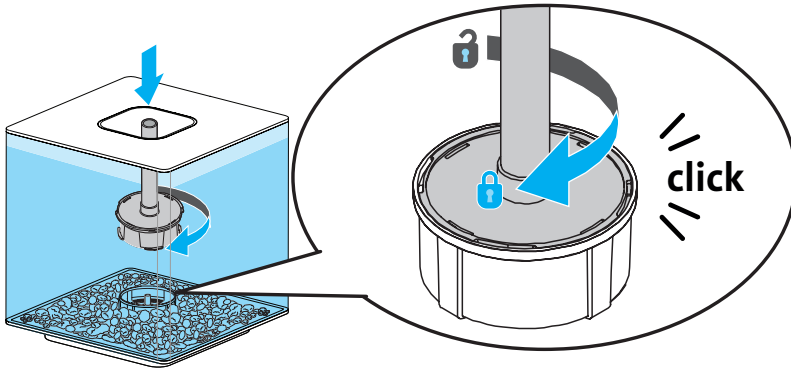
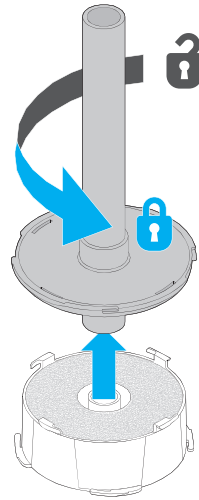
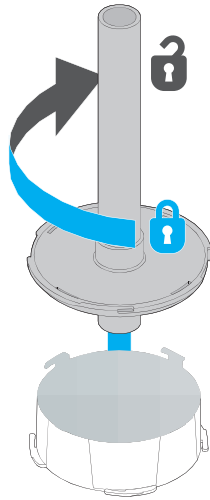

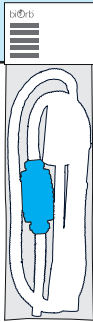

**Cleaner pump**  
**Mulmsauger**  
**Siphon**  
**Bodemreinger**  
**Sifón limpiador**

**4-6**  
**wks**

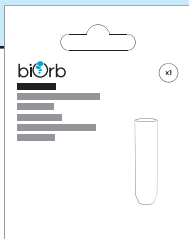
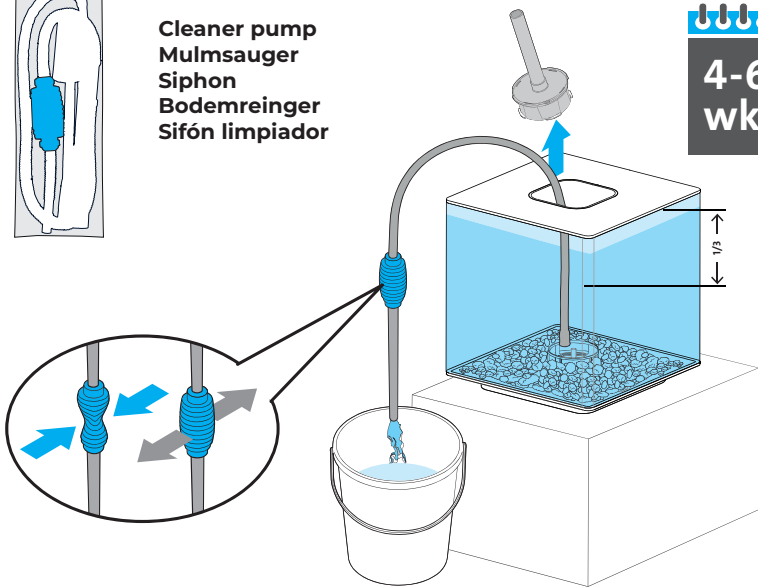

**Air stone**  
**Luftausströmerstein**  
**Pierre de diffusion d'air**  
**Uitstroomsteen**  
**Piedra aireadora**

**6-8**  
**wks**

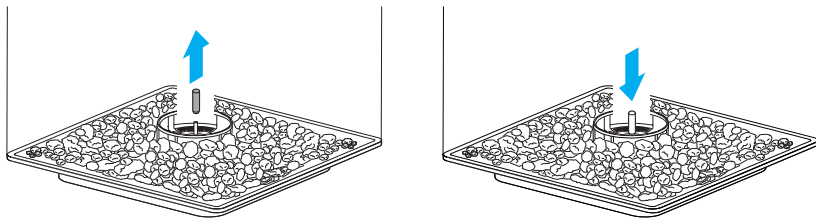



**WARNING**  
WARNUNG  
**WAARSCHUWING**  
AVERTISSEMENT  
**ADVERTENCIA**  
AVISO  
**AVVISO**  
ADVARSEL  
**VARNING**  
VAROITUS  
**FIGYELMEZTETÉS**  
OSTRZEŽENIE  
**VAROVÁNÍ**  
VÝSTRAHA  
**OPOZORILO**  
UPOZORENJE  
**AVERTIZARE**  
ПРЕДУПРЕЖДЕН  
**И ПОПЕРЕДЖЕНИЯ**  
ПРЕДУПРЕЖДЕНИЕ  
特長  
警告



## **WARNING**

- This unit can be used by children aged 8 and above and by persons with reduced physical, sensory or mental capabilities or lack of experience and knowledge if they are supervised or have been instructed on how to use the unit in a safe way and they understand the hazards involved.
- Do not allow children to play with the unit.
- Only allow children to carry out cleaning and user maintenance under supervision.
- Do not use the unit if electrical cables or housings are damaged.
- Before reaching into the water, disconnect all electrical units in the water from the mains.
- Danger of suffocation. Keep plastic bags and small parts out of reach of babies and young children.

### **SAFETY INFORMATION**

- Do not expose the unit to direct sunlight.
- Never carry or pull the unit by the electrical cable.
- Route cables such that they are protected from damage and do not present a tripping hazard.
- Only connect the unit if the electrical data of the unit and the power supply correspond.
- Only connect the unit to a correctly fitted socket.
- Protect the plug connection from moisture.
- When using heaters, ensure that they are approved for use in the aquarium and that they do not come into contact with the acrylic wall of the aquarium.
- Disconnect the power plug before carrying out any work on the unit.
- Only open the unit housing or its attendant components if this is explicitly specified in the operating instructions.
- Never carry out technical changes to the unit.
- Exclusively use biOrb cleaning product to clean the aquarium. Other cleaning agents may cause scratches or tears in the acrylic material.
- Only use original spare parts and accessories for the unit.

---

For the complete operating manual, visit  
[www.biorb.com](http://www.biorb.com)

---

## GUARANTEE

For this OASE unit purchased by you, OASE GmbH assumes a **24 month manufacturer's guarantee in accordance with the guarantee conditions laid down in the following.** The guarantee period starts with the first purchase from an OASE specialist dealer. In other words, in the event of a resale, the guarantee period will not start again. If services are provided under the terms of this guarantee, this does not lead to extension or renewal of the guarantee period. Your legal rights as a purchaser, especially those ensuing from the warranty, persist. They are not restricted by this guarantee.

### Guarantee conditions

OASE GmbH guarantees impeccable, purpose related properties and workmanship, expert assembly and proper functionality. Subject to our discretion, the guarantee refers to free of charge repair or free of charge supply of spare parts or of a replacement unit respectively. Should the unit type concerned no longer be manufactured, we reserve the right, at our discretion, to supply a replacement unit from our range that is closest to the type subject to complaint. Claims, the origin of which can be traced back to installation and operating faults as well as lack of care, e.g. the use of unsuitable cleaning materials or negligent maintenance, use other than that intended, damage due to accidents,

falls, impact, effect of frost, cutting plugs, shortening cables, calcium deposits or improper attempts to repair the unit, are not covered by our guarantee. We hereby refer to the proper use as specified in the instructions of use that form an integral part of the guarantee. Wear parts such as bulbs etc. are exempted from the guarantee.

The refund of costs for removal and installation, checks, claims for lost profit and damages are exempted from the guarantee together with further reaching claims for damages and loss of whatever nature caused by the unit or its use.

The guarantee is only valid in the country in which the unit was purchased from an OASE dealer. This guarantee is governed by German law under the exclusion of the agreement of the United Nations covering contracts governing the international sale of goods (CISG) regulations.

Guarantee claims can only be brought forward by presenting the sales receipt to us, OASE GmbH, Tecklenburger Straße 161 in D-48477 Hörstel, Germany by returning to us the unit or part of the unit subject to complaint, freight free, at your own risk, accompanied by a copy of the original purchase receipt from the OASE specialist dealer, this guarantee document and written information of the fault encountered.

## TECHNICAL DATA

biOrb Aquarium	CLASSIC / FLOW / CUBE / LIFE / TUBE / HALO	
Power supply voltage of the power pack	V AC	100 - 240
Mains frequency	Hz	50/60
Power pack output voltage	V DC	12
Protection type		IP 20
Aerator pump power consumption	W	2.1
Aerator pump rated voltage	V AC	12
Length of connection cable of the aerator pump	m	1.5

biOrb Lighting unit		Standard LED			MCR LED		
		large	small	HALO 30/60	large	small	HALO 15/30/60
Energy efficiency class		A++	A++	A++	A+	A+	A
Energy efficiency	lm/W	85	73	85	74	72	17
Rated power	W	2.4	2.0	2.0	2.8	2.8	2.9
Rated voltage	V DC	12	12	12	12	12	12
Length of the connection cable	m	1.4	1.4	1.5	1.5	1.5	1.4
Remote control battery	Type	-	-	-	x2 AAA	x2 AAA	x2 AAA

## **WARNUNG**

- Dieses Gerät kann von Kindern ab 8 Jahren und darüber sowie von Personen mit verringerten physischen, sensorischen oder mentalen Fähigkeiten oder Mangel an Erfahrung und Wissen benutzt werden, wenn sie beaufsichtigt oder bezüglich des sicheren Gebrauchs des Gerätes unterwiesen wurden und die daraus resultierenden Gefahren verstehen.
- Kinder dürfen nicht mit dem Gerät spielen.
- Reinigung und Benutzerwartung dürfen nicht von Kindern ohne Beaufsichtigung durchgeführt werden.
- Gerät nicht verwenden, wenn elektrische Leitungen oder Gehäuse beschädigt sind.
- Bevor Sie ins Wasser greifen, alle elektrischen Geräte im Wasser vom Stromnetz trennen.
- Lebensgefahr durch Ersticken. Plastiktüten und Kleinteile von Kleinkindern und Babys fernhalten.

### **SICHERHEITSHINWEISE**

- Das Gerät nicht der direkten Sonneneinstrahlung aussetzen.
- Gerät nicht an der elektrischen Leitung tragen oder ziehen.
- Leitungen geschützt vor Beschädigungen verlegen und darauf achten, dass niemand darüber fallen kann.
- Gerät nur anschließen, wenn die elektrischen Daten von Gerät und Stromversorgung übereinstimmen.
- Gerät nur an einer vorschriftsmäßig installierten Steckdose anschließen.
- Steckerverbindungen vor Feuchtigkeit schützen.
- Bei der Verwendung von Heizern darauf achten, dass sie für den Einsatz im Aquarium zugelassen sind und die Acrylwand des Aquariums nicht berühren.
- Vor Arbeiten am Gerät Netzstecker ziehen.
- Gehäuse des Gerätes oder zugehöriger Teile nur öffnen, wenn in dieser Anleitung ausdrücklich dazu aufgefordert wird.
- Niemals technische Änderungen am Gerät vornehmen.
- Nur biOrb-Pflegemittel zur Reinigung des Aquariums zu verwenden. Andere Reinigungsmittel können Kratzer oder Risse am Acryl verursachen.
- Nur Original-Ersatzteile und -Zubehör für das Gerät verwenden.

---

Die vollständige Gebrauchsanleitung finden Sie unter [www.biorb.com](http://www.biorb.com)

---

**GARANTIE**

Die OASE GmbH übernimmt für dieses von Ihnen erworbene OASE-Gerät eine Herstellergarantie gemäß den nachstehenden Garantiebedingungen von **24 Monaten**. Der Lauf der Garantiefrist beginnt mit dem erstmaligen Kauf beim OASE-Fachhändler. Bei einem Weiterverkauf beginnt die Garantiefrist daher nicht von Neuem zu laufen. Durch Garantieleistungen wird die Garantiezeit weder verlängert noch erneuert. Ihre gesetzlichen Rechte als Käufer insbesondere aus der Gewährleistung bestehen weiter und werden durch diese Garantie nicht eingeschränkt.

**Garantiebedingungen**

Die OASE GmbH gewährt eine Garantie für einwandfreie, dem Zweck entsprechende Beschaffenheit und Verarbeitung, fachgerechten Zusammenbau und ordnungsgemäße Funktionsfähigkeit. Die Garantieleistung bezieht sich nach unserer Wahl auf die unentgeltliche Reparatur bzw. die kostenlose Lieferung von Ersatzteilen oder eines Ersatzgerätes. Sollte der betreffende Typ nicht mehr hergestellt werden, behalten wir uns vor, nach eigener Wahl ein Ersatzgerät aus unserem Sortiment zu liefern, das dem beanstandeten Typ so nah wie möglich kommt. Beanstandungen, deren Ursache auf Einbau- und Bedienungsfehler sowie auf mangelnde Pflege bspw. auf die Verwendung ungeeigneter Putzmittel oder unterlassene Wartung,

nicht bestimmungsgemäßen Gebrauch, Beschädigung durch Unfall, Fall, Stoß, Frosteinwirkung, Stecker abschneiden, Kabel kürzen, Kalkablagerungen oder unsachgemäße Reparaturversuche zurückzuführen sind, fallen nicht unter den Garantieschutz. Insofern weisen wir bezüglich des sachgemäßen Gebrauchs auf die Gebrauchsanweisung hin, die Bestandteil der Garantie ist. Verschleißteile, wie z.B. Leuchtmittel etc. sind nicht Bestandteile der Garantie.

Die Erstattung von Aufwendungen für Aus- und Einbau, Überprüfung, Forderungen nach entgangenem Gewinn und Schadensersatz sind von der Garantie ebenso ausgeschlossen, wie weitergehende Ansprüche für Schäden und Verluste gleich welcher Art, die durch das Gerät oder seinen Gebrauch verursacht wurden.

Die Garantie gilt nur für das Land, in dem das Gerät bei einem OASE-Fachhändler gekauft wurde. Für diese Garantie gilt deutsches Recht unter Ausschluss des Übereinkommens der Vereinten Nationen über Verträge über den internationalen Warenkauf (CISG).

Ansprüche aus der Garantie können nur gegenüber der OASE GmbH, Tecklenburger Straße 161, D-48477 Hörstel, Deutschland, dadurch geltend gemacht werden, dass Sie an uns frachtfrei und auf Ihr Transportrisiko das beanstandete Gerät oder Geräteteil mit einer Kopie des Originalverkaufsbelegs des OASE-Fachhändlers, dieser Garantieurkunde sowie der schriftlichen Angabe des beanstandeten Fehlers senden.

**TECHNISCHE DATEN**

<b>biOrb Aquarium</b>	<b>CLASSIC / FLOW / CUBE / LIFE / TUBE / HALO</b>	
Netzanschlussspannung Netzteil	V AC	100 - 240
Netzfrequenz	Hz	50/60
Ausgangsspannung Netzteil	V DC	12
Schutzart		IP 20
Leistungsaufnahme Belüfterpumpe	W	2,1
Bemessungsspannung Belüfterpumpe	V AC	12
Länge Anschlussleitung Belüfterpumpe	m	1,5

<b>biOrb Beleuchtungseinheit</b>		<b>LED</b>			<b>MCR LED</b>		
		<b>groß</b>	<b>klein</b>	<b>HALO 30/60</b>	<b>groß</b>	<b>klein</b>	<b>HALO 15/30/60</b>
Energieeffizienzklasse		A++	A++	A++	A+	A+	A
Energieeffizienz	lm/W	85	73	85	74	72	17
Bemessungsleistung	W	2,4	2,0	2,0	2,8	2,8	2,9
Bemessungsspannung	V DC	12	12	12	12	12	12
Länge der Anschlussleitung	m	1,4	1,4	1,5	1,5	1,5	1,4
Batterie Fernbedienung	Typ	-	-	-	x2 AAA	x2 AAA	x2 AAA

## **AVERTISSEMENT**

- Dans le cas où cet appareil serait utilisé par des mineurs de moins de 8 ans ainsi que par des personnes souffrant d'un handicap mental ou plus généralement par des personnes manquant d'expérience, un adulte averti devra être présent, qui renseignera le mineur ou la personne fragilisée concernée sur le bon emploi de ce matériel.
- Les enfants ne doivent pas jouer avec cet appareil.
- Ne pas laisser un enfant sans surveillance pour le nettoyage ou l'entretien.
- Ne pas utiliser l'appareil lorsque les câbles électriques ou les boîtiers sont endommagés.
- Avant tout contact avec l'eau, couper l'alimentation de tous les appareils électriques se trouvant dans l'eau.
- Danger de mort par asphyxie. Tenir les sacs plastiques et les petites pièces hors de la portée des bébés et enfants en bas âge.

### **CONSIGNES DE SÉCURITÉ**

- Ne pas exposer directement l'appareil au rayonnement solaire.
- Ne pas porter ou tirer l'appareil par les câbles électriques.
- Poser les câbles de manière à ce qu'ils soient protégés contre d'éventuels endommagements et veiller à ce que personne ne puisse trébucher.
- Ne brancher l'appareil que lorsque les caractéristiques électriques de l'appareil et de l'alimentation électrique correspondent.
- Raccorder l'appareil uniquement à une prise installée de manière réglementaire.
- Protéger les raccordements à fiche contre l'humidité.
- Si des chauffages sont utilisés, veiller à ce que leur utilisation à l'intérieur soit autorisée et qu'ils ne touchent pas la paroi en acrylique de l'aquarium.
- Débrancher la prise de secteur avant d'exécuter des travaux sur l'appareil.
- N'ouvrir le boîtier de l'appareil ou des éléments s'y rapportant que si cela est expressément sollicité dans la notice d'emploi.
- Ne jamais procéder à des modifications techniques sur l'appareil.
- Utiliser uniquement des produits d'entretien biOrb pour nettoyer l'aquarium. Les autres produits d'entretien peuvent causer des rayures ou des fissures sur l'acrylique.
- N'utiliser que des pièces de rechange et des accessoires d'origine pour l'appareil.

---

Retrouvez le mode d'emploi complet sur  
[www.biorb.com](http://www.biorb.com)

---

**GARANTIE**

Pour l'appareil OASE que vous venez d'acquérir, la société OASE GmbH accorde une garantie constructeur de **24 mois selon les termes des clauses de garantie suivantes**. Le délai de garantie entre en vigueur dès la première acquisition chez le distributeur OASE. De ce fait, il ne se recalcule pas à partir de toute date de vente ultérieure éventuelle. Les prestations de garantie ne donnent lieu ni à une prolongation ni au renouvellement de la durée de garantie. Vos droits légaux en tant qu'acquéreur, en particulier au niveau de la responsabilité, conservent leur validité et ne sont pas restreints par cette garantie.

**Conditions de garantie**

La société OASE GmbH garantit une qualité et un façonnage irréprochables, conformes à la finalité, un montage conforme à la technique et une aptitude au fonctionnement réglementaire. La prestation de garantie inclut, en fonction de notre décision, la réparation à titre gracieux voire la livraison gratuite de pièces de rechange ou d'un appareil de remplacement. Si le type d'appareil concerné n'était plus fabriqué, nous nous réservons le droit de livrer un appareil de remplacement issu de notre gamme de produits, le plus proche possible du type d'appareil sujet à réclamation. Les réclamations dont la cause est liée à des erreurs de montage et d'exploitation, ainsi qu'à un entretien insuffisant, p. ex. à l'utilisation de produits de nettoyage inadéquats ou d'une maintenance négligée, à une utilisation non-conforme à la finalité, à un endommagement dû à un accident, à une chute, à un

impact, aux effets du gel, à des sectionnements de prise, à des raccourcissements de câble, à des dépôts calcaires ou à des tentatives de réparation inappropriées, ne sont pas couvertes par la garantie. En ce qui concerne l'utilisation appropriée, nous nous référons à la notice d'emploi qui fait partie intégrante de la garantie. Les pièces d'usure, comme p.ex. les ampoules, etc., ne tombent pas sous le coup de la garantie.

Le remboursement des frais pour le montage et le démontage, la vérification, les créances suite à un manque à gagner et les dommages et intérêts est exclu de cette garantie, il en est de même pour des réclamations ultérieures pour des détériorations ou des pertes de quelque type que ce soit, causées par l'appareil ou par son utilisation. La garantie n'est valable que pour le pays dans lequel l'appareil a été acheté chez un distributeur spécialisé OASE. Le droit allemand est en vigueur pour cette garantie, à l'exclusion de la convention des Nations Unies sur les contrats de vente internationale de marchandises (CISG).

Il n'est possible de faire valoir vos droits à la garantie vis-à-vis de la société OASE GmbH, Tecklenburger Straße 161, D48477 Hörstel, Allemagne, qu'en nous envoyant, franco de port et dans un transport à vos risques, l'appareil ou la partie de l'appareil faisant l'objet de la réclamation, ainsi que le bordereau de vente d'origine du distributeur spécialisé OASE, ce document de garantie ainsi qu'un document écrit spécifiant l'anomalie à l'origine de la réclamation.

**CARACTERISTIQUES TECHNIQUES**

biOrb Aquarium	CLASSIC / FLOW / CUBE / LIFE / TUBE / HALO	
Tension de raccordement au réseau bloc d'alimentation	V AC	100 - 240
Fréquence de réseau	Hz	50/60
Tension de sortie bloc d'alimentation	V DC	12
Indice de protection		IP 20
Puissance absorbée pompe d'oxygénation	W	2,1
Tension de référence pompe d'oxygénation	V AC	12
Longueur câble de raccordement pompe d'oxygénation	m	1,5

biOrb Unité d'éclairage		DEL			MCR LED		
		grande	petite	HALO 30/60	grande	petite	HALO 15/30/60
Classe énergétique		A++	A++	A++	A+	A+	A
Efficacité énergétique	lm/W	85	73	85	74	72	17
Puissance de réseau	W	2,4	2,0	2,0	2,8	2,8	2,9
Tension assignée	V DC	12	12	12	12	12	12
Longueur du câble de raccordement	m	1,4	1,4	1,5	1,5	1,5	1,4
Pile de la télécommande	Typ	-	-	-	x2 AAA	x2 AAA	x2 AAA

## **WAARSCHUWING**

- Dit apparaat kan worden gebruikt door kinderen vanaf 8 jaar en daarnaast door personen met verminderde fysieke, sensorische of mentale vermogens of een gebrek aan ervaring en kennis, mits zij onder toezicht staan of geïnstrueerd werden over het veilige gebruik van het apparaat en de gevaren begrijpen, die hiermee samenhangen.
- Kinderen mogen niet met het apparaat spelen.
- Reiniging en onderhoud door de gebruiker mogen niet worden uitgevoerd door kinderen, die niet onder toezicht staan.
- Apparaat niet gebruiken als elektrische snoeren of behuizing beschadigd zijn.
- Voordat u het water aanraakt, sluit eerst alle elektrische apparaten in het water af van het stroomnet.
- Levensgevaar door verstikking. Plastic zakjes en kleine delen uit de buurt van kleine kinderen en baby's houden.

### **VEILIGHEIDSINSTRUCTIES**

- Het apparaat niet aan direct zonlicht blootstellen.
- Apparaat niet aan het elektrische snoer dragen of trekken.
- Snoeren beschermd tegen beschadigingen aanleggen en erop letten dat niemand erover kan struikelen.
- Apparaat alleen aansluiten als de elektrische specificaties van het apparaat en de voeding overeenstemmen.
- Apparaat alleen op een volgens de voorschriften geïnstalleerde wandcontactdoos aansluiten.
- Stekkerverbindingen tegen vocht beschermen.
- Bij gebruik van verwarmingselementen erop letten dat deze voor toepassing in het aquarium goedgekeurd zijn en de acrylwand van het aquarium niet aanraken.
- Trek, voorafgaand aan werkzaamheden aan het apparaat, de netstekker los.
- De behuizing van het apparaat of bijbehorende delen alleen openen als dit in de handleiding uitdrukkelijk is vereist.
- Het apparaat nooit aan technische modificaties onderwerpen.
- Uitsluitend biOrb-onderhoudsmiddelen voor reiniging van het aquarium gebruiken. Andere reinigingsmiddelen kunnen krassen of scheuren in het acryl veroorzaken.
- Alleen originele onderdelen en toebehoren voor het apparaat toepassen.

---

De volledige gebruiksaanwijzing vindt u op [www.biorb.com](http://www.biorb.com)

---



**GARANTIE**

OASE GmbH neemt voor het door u aangeschafte OASE-apparaat een fabrieksgarantie op zich van **24 maanden**. De garantieperiode gaat in op het moment dat het product voor het eerst wordt aangeschaft bij de OASE-specialist. Bij doorverkopen vangt de garantieperiode daarom niet opnieuw aan. Door garantieprestaties wordt de garantieperiode niet verlengd en ook niet vernieuwd. Uw wettelijke rechten als koper, in het bijzonder in het kader van de garantie, blijven bestaan en worden door deze garantie niet ingeperkt.

**Garantievoorwaarden**

OASE GmbH verleent een garantie voor een perfecte productie en afwerking die aan het gebruiksdoel voldoen, een vakkundige montage en reglementaire werking. De garantieregeling heeft naar keuze van OASE GmbH betrekking op gratis reparatie of op gratis levering van vervangende onderdelen of een vervangend apparaat. Als het betreffende type niet meer geproduceerd wordt, behouden wij ons het recht voor om naar keuze van OASE GmbH een vervangend apparaat uit ons assortiment te leveren dat zoveel mogelijk overeenkomt met het gereclameerde type. Klachten waarvan de oorzaak op montage- of bedieningsfouten zijn terug te voeren, dan wel op gebrekkig onderhoud, onbeoogd gebruik, beschadiging door een ongeluk,

vallen, stoten, de inwerking van vorst, het afsnijden van stekkers, het inkorten van kabels, kalkafzettingen of ondeskundige pogingen tot reparatie, vallen niet onder de garantiebepalingen. In dit opzicht verwijzen wij met betrekking tot het beoogde gebruik, naar de gebruiksaanwijzing die een onderdeel van de garantie vormt. Op slijtdelen, zoals lampen, is geen garantie van toepassing.

De vergoeding van kosten voor uit- en inbouwen, controle, vorderingen naar aanleiding van gedeelde winst en schadevergoeding zijn ook van de garantie uitgesloten, evenals verdergaande aanspraken door schades en verliezen van welke aard dan ook, die door het apparaat of door het gebruik ervan zijn veroorzaakt.

De garantie geldt slechts voor het land waarin het apparaat bij een OASE-vakhandel gekocht is. Op deze garantie is het Duitse recht van toepassing onder uitsluiting van het Verdrag der Verenigde Naties inzake internationale koopovereenkomsten betreffende roerende zaken (CISG). Rechten uit de garantie kunnen tegenover OASE GmbH, Tecklenburger Straße 161, D48477 Hörstel, Duitsland alleen daardoor geldend worden gemaakt, als u ons franco en voor uw eigen transportrisico het betreffende apparaat of deel van het apparaat met het originele verkoopbewijs van de OASE-vakhandel, de garantieverklaring alsook de schriftelijke vermelding van de betreffende fout opstuurt.

**TECHNISCHE GEGEVENS**

biOrb Aquarium	CLASSIC / FLOW / CUBE / LIFE / TUBE / HALO	
Netdeel netspanning	V~	100 - 240
Netfrequentie	Hz	50/60
Netdeel uitgangsspanning	V DC	12
Beschermingsgraad		IP 20
Opgenomen vermogen ventilatiepomp	W	2,1
Aansluitspanning luchtpomp	V DC	12
Lengte aansluitsnoer luchtpomp	m	1,5

biOrb Unité d'éclairage		LED			MCR LED		
		groot	klein	HALO 30/60	groot	klein	HALO 15/30/60
Energie-efficiëntieklasse		A++	A++	A++	A+	A+	A
Energie-efficiëntie	lm/W	85	73	85	74	72	17
Nominaal vermogen	W	2,4	2,0	2,0	2,8	2,8	2,9
Nominale spanning	V DC	12	12	12	12	12	12
Lengte van het aansluitsnoer	m	1,4	1,4	1,5	1,5	1,5	1,4
Batterij afstandsbediening	Type	-	-	-	x2 AAA	x2 AAA	x2 AAA

## **ADVERTENCIA**

- Este equipo puede ser utilizado por niños a partir de 8 años y mayores así como por personas con capacidades físicas, sensoriales o mentales reducidas o que no dispongan de la experiencia y conocimientos necesarios, cuando sean supervisados o hayan sido instruidos en el uso seguro del equipo y los posibles peligros resultantes.
- Los niños no deben jugar con el equipo.
- Está prohibido que los niños ejecuten la limpieza y el mantenimiento sin supervisión.
- No emplee el equipo cuando las líneas eléctricas o la caja estén dañadas.
- Separe todos los equipos eléctricos que se encuentran en el agua de la red de corriente antes de tocar el agua.
- Peligro de muerte por asfixia. Mantenga alejadas las bolsas de plástico y las piezas pequeñas de los niños pequeños y los bebe.

### **INDICACIONES DE SEGURIDAD**

- No exponga el equipo a la radiación solar directa.
- No transporte ni tire el equipo por la línea eléctrica.
- Tienda las líneas con protección contra daños y garantice que ninguna persona tropiece con ellas.
- Conecte el equipo sólo cuando los datos eléctricos del equipo coincidan con los datos de la alimentación eléctrica.
- Conecte el equipo sólo a un tomacorriente instalado conforme a lo prescrito.
- Proteja las conexiones de enchufe contra humedad.
- Si se emplean calentadores garantice que estén autorizados para el empleo en el acuario y no contacten con la pared de acrílico del acuario.
- Saque la clavija de la red antes de trabajar en el equipo.
- Abra la caja del equipo o las partes pertenecientes sólo si esto se requiere expresamente en estas instrucciones.
- No realice nunca modificaciones técnicas en el equipo.
- Emplee sólo los productos de cuidado biOrb para la limpieza del acuario. Otros productos de limpieza pueden producir arañazos y fisuras en el acrílico.
- Emplee para el equipo sólo piezas de recambio y accesorios originales.

---

Las instrucciones de uso completas están a disposición en [www.biorb.com](http://www.biorb.com)

---

## GARANTÍA

La OASE GmbH asume por este equipo OASE adquirido por Usted una garantía de **24 meses conforme a las condiciones de garantía abajo especificadas**. El plazo de garantía comienza con la adquisición del equipo en los centros de distribución de OASE. En caso de una reventa, el plazo de garantía no se reinicia. El plazo de garantía no se prolonga ni se renueva por el hecho de recibir prestaciones de garantía. Sus derechos legales como comprador, especialmente los derechos resultantes de la garantía legal, se mantienen válidos y no sufren ninguna restricción por esta garantía.

### Condiciones de garantía

La OASE GmbH concede una garantía por calidad de fabricación impecable, conforme al fin de utilización prescrito, así como el montaje correcto y funcionamiento perfecto del equipo. En términos de garantía podemos seleccionar entre una reparación gratuita o un suministro gratuito de piezas de repuesto o la entrega de un equipo de recambio. Si el modelo correspondiente ya no está en producción, nos reservamos el derecho de suministrar un equipo de recambio de nuestro surtido, que se asemeje lo más posible al modelo reclamado. Nuestra garantía no incluye las reclamaciones debidas a errores de montaje y de operación así como por un cuidado deficiente, el uso de agentes limpiadores inapropiados, por no ejecutar

los trabajos de mantenimiento, un uso no conforme a lo prescrito, daños por accidente, caída, golpe, heladas, el corte de las clavijas de enchufe, la reducción de la longitud de cables, depósitos calcáreos o intentos de reparación inadecuados. En este sentido, use el equipo conforme a lo prescrito en el manual de uso, el cual forma parte de la garantía. La garantía tampoco incluye las piezas de desgaste, p. ej. las lámparas.

La garantía tampoco incluye la restitución de los gastos resultantes del desmontaje y montaje, la inspección, eventuales reclamaciones por pérdida de garantía e indemnización por daños y perjuicios, así como otros derechos por daños y pérdidas de cualquier tipo originadas por el propio equipo o su utilización.

La garantía sólo es válida para el país donde el equipo fue comprado en un centro de distribución de OASE. Esta garantía está sujeta al derecho alemán con exclusión de la Convención de las Naciones Unidas sobre los contratos de compraventa internacional de mercancías (CISG). Cualquier reclamación relacionada con la garantía sólo se debe presentar a la empresa OASE GmbH, Tecklenburger Straße 161 en D-48477 Hörstel, Alemania, enviando el equipo –o la parte del equipo que se reclama– con porte pagado y bajo propio riesgo con una copia del comprobante de compra original del comerciante de OASE, este certificado de garantía y la descripción del error reclamado.

## DATOS TÉCNICOS

biOrb Acuario	CLASSIC / FLOW / CUBE / LIFE / TUBE / HALO	
Tensión de conexión de red fuente de alimentación	V CA	100 a 240
Frecuencia de red	Hz	50/60
Tensión de salida fuente de alimentación	V CC	12
Categoría de protección		IP 20
Consumo de potencia bomba de aireación	W	2,1
Tensión de referencia de la bomba de aireación	V CC	12
Longitud línea de conexión de la bomba de aireación	m	1,5

biOrb Unidad de iluminación		LED			MCR LED		
		grande	pequeño	HALO 30/60	grande	pequeño	HALO 15/30/60
Clase de eficiencia energética		A++	A++	A++	A+	A+	A
Eficiencia energética	lm/W	85	73	85	74	72	17
Potencia de referencia	W	2,4	2,0	2,0	2,8	2,8	2,9
Tensión de referencia	V CC	12	12	12	12	12	12
Longitud de la línea de conexión	m	1,4	1,4	1,5	1,5	1,5	1,4
Batería telemando	Tipo	–	–	–	x2 AAA	x2 AAA	x2 AAA

## AVISO

- O aparelho pode ser utilizado por crianças com idade igual ou superior a 8 anos e pessoas com capacidades físicas, sensoriais ou mentais reduzidas ou com falta de experiência ou conhecimentos, enquanto vigiadas por adultos ou quando foram informadas sobre o uso seguro do aparelho e entenderam os riscos remanescentes.
- Crianças não podem brincar com o aparelho.
- A limpeza e a manutenção não podem ser realizadas por crianças sem que sejam vigiadas por adultos.
- O aparelho não pode ser utilizado quando apresenta cabos e fios defeituosos ou a carcaça danificada.
- Antes de meter a mão na água, desligue a alimentação eléctrica de todos os aparelhos que se encontram na água.
- Perigo de vida por asfixão. Manter sacos de plástico e peças pequenas afastados de bebés e crianças.

## INSTRUÇÕES DE SEGURANÇA

- Não expor o aparelho à luz solar directa.
- Não transportar ou puxar o aparelho pelo cabo eléctrico.
- Instalar os cabos e fios de forma que estejam protegidos contra danificação e ninguém possa tropeçar.
- Antes de conectar o aparelho, controlar que as características eléctricas do aparelho correspondem às da rede eléctrica.
- Conectar o aparelho só com uma tomada instalada de acordo com as normas vigentes.
- Proteger a ficha contra a penetração de água.
- Antes de utilizar aquecimento, controlar que está adequado para o uso em aquário e não têm contacto com a parede acrílica do aquário.
- Antes de fazer trabalhos no aparelho, desconectar a ficha eléctrica.
- Não abrir a carcaça do aparelho ou os componentes do mesmo, a menos que as instruções de uso autorizem expressamente tal intervenção.
- Nunca proceda a modificações técnicas do aparelho.
- Utilizar só o produto biOrb para a limpeza do aquário. Outros produtos são passíveis de deixar rachas ou riscos sobre o material acrílico.
- Utilizar exclusivamente peças e acessórios originais para o aparelho.

---

Para ver toda a informação de uso, visite a página web [www.biorb.com](http://www.biorb.com)

---

## GARANTIA

A OASE GmbH assume para este aparelho uma garantia de fabrico de **24 meses em conformidade com as condições abaixo especificadas**. A vigência do período de garantia tem início com a primeira aquisição do aparelho num dos centros de distribuição OASE. O período de garantia não será reiniciado após a revenda do produto. O período de garantia não será prorrogado nem restabelecido por serviços cobertos pela garantia. Os seus direitos legais enquanto adquirente, designadamente com respeito à garantia legal, não serão afectados nem reduzidos por esta garantia voluntária.

### Condições de garantia voluntária

A OASE GmbH garante a boa qualidade conforme o fim de utilização previsto, a montagem correcta e o funcionamento perfeito. A garantia refere-se, a critério do fabricante, à reparação gratuita ou o fornecimento gratuito de peças de reposição ou de um aparelho em substituição do defeituoso. Caso o tipo do aparelho defeituoso deixe de ser produzido, reservamo-nos o direito de fornecer, do nosso sortido, um aparelho em substituição do defeituoso e que se aproxime o mais perto possível do tipo anterior. As reclamações que tenham a sua origem numa instalação deficiente, operação incorrecta ou cuidados insuficientes (por exemplo, utilização de detergentes

inadequados), falta de manutenção, utilização incorrecta, danos provocados por acidentes, quedas, choques, geada, separação da ficha eléctrica, redução do comprimento do cabo eléctrico, depósitos calcários, tentativas de reparação indevidas, não estão cobertas pela presente garantia voluntária. Leia e observe as instruções de serviço em anexo que fazem parte da garantia. As peças sujeitas a desgaste permanente, por exemplo, lâmpadas, não estão abrangidas pela garantia.

O reembolso das despesas de montagem e desmontagem, verificações, a indemnização por perdas de benefícios ou danos estão excluídos da garantia. Isto é extensivo a danos ou prejuízos consequenciais de qualquer natureza, causados pelo aparelho ou pela sua utilização. A garantia será apenas válida num país na qual o aparelho for adquirido a um distribuidor OASE. A legislação alemã rege a presente garantia sob exclusão da Convenção das Nações Unidas sobre Contratos de Aquisição Internacional de Mercadorias (CISG). Eventuais reclamações cobertas pela Garantia poderão ser dirigidas só à OASE GmbH, Tecklenburger Straße 161, D48477 Hörstel, Alemanha, enviando, a porte pago e com risco de transporte suportado pelo remetente, o aparelho ou componente defeituoso, incluindo o talão original do revendedor OASE, este Certificado de garantia e a descrição da falha reclamada.

## DADOS TÉCNICOS

biOrb Aquário	CLASSIC / FLOW / CUBE / LIFE / TUBE / HALO	
Voltagem de conexão fonte de energia	V AC	100 - 240
Frequência	Hz	50/60
Voltagem de saída fonte de energia	V DC	12
Grau de proteção		IP 20
Consumo energético bomba de oxigenação	W	2,1
Rated voltagem bomba de oxigenação	V DC	12
Comprimento do cabo de ligação bomba de oxigenação	m	1,5

biOrb Unidade de iluminação		LED			MCR LED		
		grande	pequeno	HALO 30/60	grande	pequeno	HALO 15/30/60
Classe de eficiência energética		A++	A++	A++	A+	A+	A
Eficiência energética	lm/W	85	73	85	74	72	17
Rated power	W	2,4	2,0	2,0	2,8	2,8	2,9
Rated voltage	V DC	12	12	12	12	12	12
Comprimento do cabo	m	1,4	1,4	1,5	1,5	1,5	1,4
Pilha telecomando	Tipo	-	-	-	x2 AAA	x2 AAA	x2 AAA

## **AVVISO**

- Questo apparecchio può essere utilizzato da bambini di età superiore a 8 anni e da persone con capacità fisiche, sensoriali o mentali ridotte, se sono supervisionate o se sono state istruite sull'uso sicuro dell'apparecchio e che sono in grado di comprendere i pericoli che ne possono derivare.
- Ai bambini è vietato giocare con l'apparecchio.
- La pulizia e la manutenzione utente non devono essere effettuate da bambini senza opportuna supervisione.
- Non utilizzare l'apparecchio se i cavi elettrici o l'alloggiamento sono danneggiati.
- Prima di mettere le mani nell'acqua, staccare dalla rete tutti gli apparecchi elettrici ivi presenti.
- Pericolo di morte per asfissia. Tenere lontano da bambini e infanti i sacchetti di plastica e gli oggetti di piccole dimensioni.

### **AVVERTENZE DI SICUREZZA**

- Non esporre l'apparecchio alle radiazioni solari dirette.
- Non trasportare né tirare l'apparecchio per il cavo elettrico.
- Posare i cavi in modo che siano protetti contro i danni e assicurarsi che nessuno possa cadervi sopra.
- Collegare l'apparecchio solo se i dati elettrici dell'apparecchio e dell'alimentazione elettrica coincidono.
- Collegare l'apparecchio solo ad una presa installata secondo le norme.
- Proteggere i connettori dall'infiltrazione di umidità.
- Se vengono usati riscaldatori, fare attenzione che siano omologati per l'uso in acquario e che non tocchino la parete acrilica dell'acquario stesso.
- Staccare la spina elettrica prima di intervenire sull'apparecchio.
- Aprire l'alloggiamento dell'apparecchio o dei relativi componenti solo se ciò è espressamente indicato nelle presenti istruzioni.
- Non apportare mai modifiche tecniche all'apparecchio.
- Utilizzare solo prodotti per la manutenzione biOrb per la pulizia dell'acquario. Altri detersivi possono provocare graffi o strappi sull'acrilico.
- Impiegare per l'apparecchio solo parti di ricambio ed accessori originali.

---

Le istruzioni d'uso complete sono riportate all'indirizzo [www.biorb.com](http://www.biorb.com)

---

## GARANZIA

Per questa apparecchiatura OASE, acquistata in conformità alle condizioni di seguito riportate, l'azienda OASE GmbH prevede una garanzia di **24 mesi**. La garanzia ha inizio dal momento del primo acquisto presso il rivenditore specializzato OASE. Se l'apparecchiatura viene ulteriormente rivenduta, la data di scadenza della garanzia non subisce modifiche. Entro il periodo di garanzia, la stessa può essere prorogata o rinnovata. I diritti legali dell'acquirente derivanti in particolare dalla garanzia mantengono la propria validità e non vengono limitati dalle presenti prestazioni.

## Condizioni di garanzia

L'azienda OASE GmbH rilascia una garanzia per le caratteristiche eccellenti e la lavorazione perfetta in funzione dello scopo d'impiego, per l'assemblaggio eseguito a regola d'arte e la funzionalità corretta dell'apparecchiatura. Le prestazioni di garanzia si riferiscono, a discrezione del costruttore, alla riparazione o alla fornitura gratuite di parti di ricambio o di una apparecchiatura sostitutiva. Nel caso in cui il modello in oggetto non venisse più fabbricato, il costruttore si riserva il diritto di fornire, a propria discrezione, una apparecchiatura sostitutiva della gamma OASE il più possibile simile al tipo contestato. Non rientrano nella garanzia le contestazioni le cui cause sono imputabili a errori di montaggio e di manovra nonché a manutenzione insufficiente, impiego

non conforme alle prescrizioni, effetto del gelo, troncature di connettori, accorcimento di cavi, depositi calcarei o tentativi di riparazione non eseguiti correttamente. Per un impiego corretto dell'apparecchiatura, prendere attentamente visione delle istruzioni d'uso parte integrante della garanzia. Non sono coperte da garanzia le parti soggette a usura, ad es. i corpi luminosi. Sono esclusi dalla garanzia il rimborso per costi lavorativi derivanti da operazioni di smontaggio e montaggio, verifiche, richieste di profitti non realizzati e risarcimento danni, nonché ulteriori diritti relativi a danni e perdite di qualsiasi tipo provocati dall'apparecchiatura o da un uso improprio della stessa.

La garanzia è valida solo per il paese in cui è stata acquistata l'apparecchiatura, presso un rivenditore specializzato OASE. Per questa garanzia vale il diritto tedesco, con esclusione dell'accordo delle Nazioni Unite relativo a contratti internazionali per la vendita di merci (CISG). I diritti derivanti dalla garanzia possono essere rivendicati solo nei confronti dell'azienda OASE GmbH, Tecklenburger Straße 161, D-48477 Hörstel/Germany inviando all'origine in porto affrancato e a rischio di trasporto a carico del mittente l'apparecchiatura o il componente contestati e allegando una copia della pezza giustificativa di vendita originale del rivenditore specializzato OASE, il presente atto di garanzia e specificando per iscritto il difetto reclamato.

## DATI TECNICI

biOrb Acquario	CLASSIC / FLOW / CUBE / LIFE / TUBE / HALO	
Tensione di allacciamento alla rete, alimentazione	V CA	100 - 240
Frequenza di rete	Hz	50/60
Tensione di uscita, alimentazione	V CC	12
Grado di protezione		IP 20
Potenza assorbita della pompa aeratore	W	2,1
Tensione di taratura della pompa aeratore	V CC	12
Lunghezza cavo di collegamento pompa aeratore	m	1,5

biOrb Unità di illuminazione		LED			MCR LED		
		grande	piccola	HALO 30/60	grande	piccola	HALO 15/30/60
Classe di efficienza energetica		A++	A++	A++	A+	A+	A
Efficienza energetica	lm/W	85	73	85	74	72	17
Potenza di dimensionamento	W	2,4	2,0	2,0	2,8	2,8	2,9
Tensione nominale	V CC	12	12	12	12	12	12
Lunghezza del cavo di collegamento	m	1,4	1,4	1,5	1,5	1,5	1,4
Batteria telecomando	Tipo	-	-	-	x2 AAA	x2 AAA	x2 AAA

## ADVARSEL

- Dette apparat kan bruges af børn fra 8 år og derover og personer med nedsatte fysiske, sensoriske eller mentale evner eller manglende erfaring og viden, når de er under opsyn eller får instruktion i sikker brug af apparatet og forstår de dermed forbundne risici.
- Børn må ikke lege med apparatet.
- Rengøring og vedligeholdelse må ikke udføres af børn uden opsyn.
- Anvend ikke apparatet, hvis de elektriske ledninger eller huset er beskadiget.
- Sluk for strømtilførslen til alle apparater, der befinder sig i vandet, før du stikker hånden ned i vandet.
- Livsfare på grund af kvælning. Hold plastikposer og smådele uden for børns rækkevidde.

### SIKKERHEDSANVISNINGER

- Sæt ikke apparatet i direkte sollys.
- Apparatet må ikke bæres eller trækkes i den elektriske ledning.
- Læg kablerne, så de er beskyttet mod skader, og sørg for, at ingen kan snuble over dem.
- Enheden må kun tilsluttes, hvis de elektriske data for enheden og strømforsyningen stemmer overens.
- Tilslut kun apparatet i en forskriftsmæssigt installeret stikkontakt.
- Beskyt stikforbindelser mod fugt.
- Vær ved anvendelse af varmeapparater opmærksom på, om de er tilladt til brug i akvariet, og ikke berører akvariets akrylvæg.
- Træk netstikket ud inden arbejde på apparatet.
- Apparatets kabinet eller tilhørende dele må kun åbnes, hvis du udtrykkeligt bliver opfordret til det i vejledningen.
- Foretag aldrig tekniske ændringer på apparatet.
- Anvend kun biOrb-plejemiddel til rengøring af akvariet. Andre rengøringsmidler kan forårsage ridser eller revner i akrylen.
- Brug kun originale reservedele og originalt tilbehør til apparatet.

---

Den fuldstændige brugsvejledning findes under [www.biorb.com](http://www.biorb.com)

---



**GARANTI**

OASE GmbH afgiver en garanti på det købte OASE apparat i henhold til efterfølgende garantibetingelser på **24 måneder**. Garantien træder i kraft ved det første køb hos en OASE-forhandler. Ved et videresalg begynder garantiperioden derfor ikke forfra igen. Garantiydelser medfører hverken forlængelse eller fornyelse af garantiperiode. Køberens juridiske rettigheder - især hvad angår garantikrav - berøres ikke og begrænses ikke af denne garanti.

**Garantibetingelser**

OASE GmbH yder en garanti for korrekt, tilsigtet tilstand og bearbejdning, korrekt montering og funktionsdygtighed. Garantiydelser omfatter efter vores valg en gratis reparation hhv. gratis levering af reservedele eller et erstatningsapparat. Hvis den respektive type ikke længere produceres, forbeholder vi os ret til, efter eget valg, at levere et erstatningsapparat fra vores sortiment, der kommer så tæt som muligt på det defekte apparat. Garantidækningen omfatter ikke skader som følge af monterings- og betjeningsfejl samt manglende pleje f.eks. ved brug af

uegnede rengøringsmidler eller undladt vedligeholdelse, ikke-tilsigtet anvendelse, skader ved ulykke, fald, stød, frostpåvirkning, afskåret stik, kabelforkortning, kabelforlængelse eller ukorrekte reparationsforsøg. Vi henviser til den tilsigtede brug i henhold til brugsanvisningen, der er en bestanddel af garantien. Sliddele som f.eks. lyskilder er ikke omfattet af garantien.

Garantien omfatter ikke erstatning for demonte-ring og montering, kontrol, krav om skadeserstatning, samt ethvert krav om erstatning for skader og tab af enhver art, der er opstået som følge af brugen af apparatet.

Garantien er kun gældende for det land hvor apparatet er købt hos en OASE forhandler. Denne garanti er underlagt tysk ret i henhold til Forene-de Nationers overenskomst om kontrakter for internationale varekøb (CISG).

Garantikrav kan kun gøres gældende overfor OASE GmbH, Tecklenburger Straße 161, D48477 Hörstel, Tyskland, såfremt du fragtfrit og for egen fragtrisiko tilsender os det pågældende apparat eller en del heraf sammen med en kopi af det originale salgsbilag fra OASE-faghandleren, dens garantibevis samt en skriftlig angivelse af reklamationsfejlen.

**TEKNISKE DATA**

biOrb Akvarium	CLASSIC / FLOW / CUBE / LIFE / TUBE / HALO	
Nettilslutningsspænding netdel	V AC	100 - 240
Netfrekvens	Hz	50/60
Udgangsspænding netdel	V DC	12
Beskyttelsesgrad		IP 20
Effektforbrug luftpumpe	W	2,1
Nominal spænding luftpumpe	V DC	12
Længde på tilslutningsledning til luftpumpe	m	1,5

biOrb Belysningsenhed	LED			MCR LED		
	stor	lille	HALO 30/60	stor	lille	HALO 15/30/60
Energiklasse	A++	A++	A++	A+	A+	A
Energieffektivitet	lm/W	85	73	85	74	72
Nominal effekt	W	2,4	2,0	2,0	2,8	2,9
Nominal spænding	V DC	12	12	12	12	12
Længde på tilslutningsledningen	m	1,4	1,4	1,5	1,5	1,4
Batteri i fjernbetjening	Type	-	-	-	x2 AAA	x2 AAA

NO

## **ADVARSEL**

- Dette apparatet kan brukes av barn som er 8 år eller eldre, samt av personer med reduserte fysiske, sensoriske eller mentale begrensninger, eller som mangler erfaring og kunnskap, hvis de er under oppsikt eller har fått opplæring i riktig bruk av apparatet, og forstår farene forbundet med å bruke dette.
- Barn må ikke leke med apparatet.
- Rengjøring eller brukervedlikehold må ikke utføres av barn uten at de er under oppsikt.
- Bruk ikke apparatet når elektriske ledninger eller hus er skadet.
- Før du berører vannet må alle elektriske apparater som befinner seg i vannet kobles fra strømmettet.
- Livsfare på grunn av kvelning. Oppbevar plasttopper og smådeler utilgjengelig for barn.

### **SIKKERHETSANVISNINGER**

- Ikke utsett apparatet for direkte sollys.
- Ikke bær eller trekk apparatet etter den elektriske ledningen.
- Legg ledningene slik at de er beskyttet mot skader, og pass på at ingen kan snuble i dem.
- Koble apparatet bare til dersom de elektriske dataene til apparatet og strømforsyningen stemmer overens.
- Apparatet må bare kobles til en forskriftsmessig installert stikkontakt.
- Beskytt pluggforbindelser mot fuktighet.
- Ved bruk av varmelementer må man passe på at de er tillatte for bruk i akvarier og ikke berører akrylveggen til akvariet.
- Trekk ut nettstøpslet før du utfører arbeid på apparatet.
- Åpne huset på apparatet eller tilhørende deler kun hvis det uttrykkelig oppfordres til det i bruksanvisningen.
- Utfør aldri tekniske endringer på apparatet.
- Bruk kun biOrb-pleieprodukter til rengjøring av akvariet. Andre rengjøringsmiddel kan forårsake riper eller sprekker i akrylen.
- Bruk kun originale reservedeler og originalt tilbehør for apparatet.

---

Den fullstendige bruksanvisningen finner du på [www.biorb.com](http://www.biorb.com)

---

**GARANTI**

OASE GmbH utsteder med dette en produsentgaranti gjeldende i **24 måneder for OASE-produktet du har kjøpt med følgende garantibetingelser**. Garantien løper fra tidspunktet for første kjøp hos OASE-forhandleren. Ved eventuelt videresalg vil imidlertid garantiperioden ikke begynne å løpe på nytt. Ved garantiytelser blir garantitiden verken forlenget eller fornyet. Kjøperens lovfestede rettigheter, særlig garantirettigheter, berøres ikke og begrenses ikke av denne garantien.

**Garantibetingelser**

OASE GmbH garanterer at produktet er feilfritt, at det har egenskaper og design i samsvar med formålet, at det er fagmessig produsert og fungerer som det skal. Garantien innebærer at vi, etter egen skjønnsvurdering, yter kostnadsfri reparasjon eller kostnadsfri levering av reservedeler eller et erstatningsprodukt. Dersom den aktuelle modellen ikke lenger blir produsert, forbeholder vi oss retten til å levere et produkt etter vårt valg som finnes i vårt sortiment, dog av en modell som er så lik det reklamerte produktet som mulig. Krav som kan spores tilbake til monterings- og betjeningsfeil, manglende vedlikehold for eksempel pga. bruk av uegnede

rengjøringsmiddel eller pga. unnlatt vedlikehold, ureglementert bruk, skader forårsaket av ulykker, fall, støt, frostskafer, avkuttete plugg, nedkortede kabler eller ureglementerte reparasjonsforsøk, dekkes ikke av denne garantien. I forbindelse med riktig bruk viser vi til bruksanvisningen som er del av denne garantien. Slitedeler som f. eks. lyskilder omfattes ikke av garantien. Erstatning for utgifter knyttet til demontering og montering, sjekk, krav knyttet til tapt fortjeneste og skadeserstatning er ikke inkludert i garantien og heller ikke andre krav for skader og tap, uansett art, som ble forårsaket av produktet eller bruken av produktet.

Garantien for produktet gjelder kun i det landet det ble kjøpt hos en OASE-forhandler. Garantien underligger tysk rett under utelukkelse av FN-konvensjonen for internasjonale løssørekjøp (CISG). Garantikrav kan kun gjøres gjeldende overfor OASE GmbH, Tecklenburger Straße 161, D- 48477 Hörstel, ved at det angjeldende produktet eller den angjeldende delen, sammen med en kopi av det originale kjøpsbeviset fra en OASE-forhandler, dette garantibeviset samt en skriftlig redegjørelse for reklamasjonsårsaken sendes til oss for kjøpers regning og risiko.

**TEKNISKE DATA**

biOrb Akvarium	CLASSIC / FLOW / CUBE / LIFE / TUBE / HALO	
Tilkoblingsspenning strømforsyning	V AC	100 – 240
Nettfrekvens	Hz	50/60
Utgangsspenning strømforsyning	V DC	12
Kapslingsgrad		IP 20
Strømforbruk luftpumpe	W	2,1
Dimensjoneringspenning viftepumpe	V DC	12
Lengde stikkledninger viftepumpe	m	1,5

biOrb Belysningsenhet		LED			MCR LED		
		stor	liten	HALO 30/60	stor	liten	HALO 15/30/60
Energieffektivitetsklasse		A++	A++	A++	A+	A+	A
Energieffektivitet	lm/W	85	73	85	74	72	17
Nominell effekt	W	2,4	2,0	2,0	2,8	2,8	2,9
Merkespenning	V DC	12	12	12	12	12	12
Lengde på tilkoblingsledningen	m	1,4	1,4	1,5	1,5	1,5	1,4
Batteri i fjernbetjening	Type	–	–	–	x2 AAA	x2 AAA	x2 AAA

## **ADVARSEL**

- Denna apparat kan användas av barn som är 8 år eller äldre samt av personer med sänkt fysisk, sensorisk eller mental förmåga eller brist på erfarenhet och kunskap förutsatt att de hålls under uppsikt eller instrueras i hur de använder apparaten säkert samt de risker som kan uppstå.
- Barn får inte leka med apparaten.
- Rengöring och användarunderhåll får inte utföras av barn utan uppsikt.
- Använd inte apparaten om elektriska ledningar eller kåpan har skadats.
- Innan du doppar ned handen i vattnet måste samtliga elektriska apparater som finns i vattnet skiljas åt från elnätet.
- Livsfara! Risk för kvävning! Plastpåsar och plastdelar förvaras utom räckhåll för småbarn och bebisar.

### **SÄKERHETSANVISNINGAR**

- Utsätt ej apparaten för direkt solljus.
- Bär inte och dra inte apparaten i elkabeln.
- Dra kablarna så att de är skyddade och inte kan skadas, och se till att ingen kan snava över dem.
- Apparaten får endast anslutas om de elektriska data som gäller för apparaten stämmer överens med strömförsörjningen.
- Anslut endast apparaten till ett vägguttag som installerats enligt gällande föreskrifter.
- Skydda stickanslutningarna mot fukt.
- Innan värmare används ska man kontrollera att de är godkända för användning i akvarier och att de inte rör vid akvariets akrylvägg.
- Dra ut stickkontakten innan arbeten utförs på apparaten.
- Öppna apparatens kåpa eller tillhörande delar endast när du uttryckligen uppmanas till detta i bruksanvisningen.
- Gör aldrig några tekniska ändringar på apparaten.
- Använd endast biOrb vårdprodukter för att rengöra akvarier. Andra rengöringsmedel kan orsaka repor eller sprickor på akrylen.
- Använd endast originalreservdelar och -tillbehör till apparaten.

---

Den kompletta bruksanvisningen finns  
[www.biorb.com](http://www.biorb.com)

---

**GARANTI**

OASE GmbH utfärdar för denna av dig införskaffade OASE-apparat en **24 månaders fabriksgaranti i enlighet med nedanstående garantivillkor**. Garantin gäller från och med första köptillfället hos OASE-återförsäljaren. Garantitiden påbörjas inte på nytt om apparaten säljs vidare. Garantitiden varken förlängs eller förnyas i samband med garantirelaterade åtgärder. Dina juridiska rättigheter i egenskap av köpare, särskilt ifråga om garantin, gäller även fortsättningsvis och inskränks ej av denna garanti.

**Garantivillkor**

OASE GmbH utfärdar en garanti för felfritt, ändamålsenligt skick och utförande, en korrekt konstruktion och föreskriftsenlig funktionsduglighet. Garantin gäller avgiftsfri reparation resp. kostnadsfri försändelse av reservdelar/ersättningsapparat i enlighet med av oss fattat beslut. Om avsedd typ ej längre tillverkas, förbehåller vi oss rätten att efter eget tycke skicka en ersättningsapparat ur vårt sortiment som så långt möjligt överensstämmer med den reklamerade apparattypen. Reklamationer som vilar på monterings- och handhavandefel samt på bristfällig skötsel resp. användande av icke avsedda

rengöringsmedel eller underlåtenhet ifråga om underhåll, icke avsedd användning, skada förorsakad av olycka, stöt, frostpåverkan, kontakt-/kabelförkortning, kalkavlagringar eller icke-fackmässiga reparationsförsök faller ej under garantin. Ifråga om avsedd användning hänvisar vi till bruksanvisningen, som ingår i garantin. Slitagedelar, t ex ljuskällor, täcks inte av garantin.

Ersättning för utgifter i samband med montering och demontering, kontroller, krav efter utebliven vinst och skadeanspråk faller heller ej under garantin, liksom heller ej ytterligare anspråk för liknande skador och förluster oavsett typ, vilka förorsakats av apparaten eller användning därav.

Garantin gäller endast i det land i vilket apparaten införskaffats hos en OASE-fackhandlare. I samband med denna garanti gäller tysk lag under utslutning av FN:s avtal om internationella köpeavtal för varor (CISG). Garantianspråk kan endast ställas till OASE GmbH, Tecklenburger Straße 161, D48477 Hörstel, Tyskland, genom att fraktfritt och på egen transportrisk skicka in den reklamerade apparaten eller apparatdelen, en kopia av originalköpebeviset från OASE-försäljaren, detta garantibevis samt en skriftlig beskrivning av det fel som reklamerats.

**TEKNISKA DATA**

biOrb Akvarium	CLASSIC / FLOW / CUBE / LIFE / TUBE / HALO	
Primär nätspänning	V AC	100 - 240
Nätfrekvens	Hz	50/60
Utmatande nätspänning	V DC	12
Kapslingsklass		IP 20
Ingående strömförsörjning för ventilationspumpen	W	2,1
Märkspänning ventilationspump	V DC	12
Längd anslutningsledning ventilationspump	m	1,5

biOrb Belysningsenhet		LED			MCR LED		
		stor	liten	HALO 30/60	stor	liten	HALO 15/30/60
Energieffektivitet	lm/W	85	73	85	74	72	17
Märkeffekt	W	2,4	2,0	2,0	2,8	2,8	2,9
Märkspänning	V DC	12	12	12	12	12	12
Anslutningsledningens längd	m	1,4	1,4	1,5	1,5	1,5	1,4
Batteri fjärrkontroll	Typ	-	-	-	x2 AAA	x2 AAA	x2 AAA

## VAROITUS

- Tätä laitetta saavat käyttää yli 8 -vuotiaat lapset, sekä henkilöt, joiden fyysiset, aistimelliset tai henkiset kyvyt ovat vähentyneet tai joilla ei ole tarvittavaa kokemusta ja tietoa, vain valvonnan alaisina ja kun heille on annettu opastusta laitteen turvallisesta käytöstä ja kun he ymmärtävät laitteen käytöstä mahdollisesti seuraavat vaarat.
- Lapset eivät saa leikkiä laitteella.
- Puhdistus ja käyttäjän suorittama huolto eivät saa tapahtua lasten toimesta ilman valvontaa.
- Laitetta ei saa käyttää, jos sähköjohdot tai kotelo ovat vaurioituneet.
- Erotta kaikki vedessä olevat sähkölaitteet sähköverkosta, ennen kuin kosketat vettä.
- Tukehtumisen aiheuttama hengenvaara. Pidä muovipussit ja pikkuosat pois pienten lasten ja vauvojen ulottuvilta.

### TURVAOHJEET

- Pidä laite suojassa suoralta auringonvalolta.
- Laitetta ei saa kantaa tai vetää sähköjohdosta.
- Johdot on asennettava suojattuina vaurioitumiselta ja kiinnitettävä huomiota siihen, että kukaan ei kompastu niihin.
- Laitteen saa yhdistää vain silloin, kun laitteen ja virransyötön tiedot vastaavat toisiaan.
- Laitteen saa yhdistää vain määräysten mukaisesti asennettuun pistorasiaan.
- Pistoliitännät on suojattava kosteudelta.
- Käytettäessä lämmittimiä on kiinnitettävä huomiota siihen, että ne on hyväksytty akvaarioissa käytettäväksi, eivätkä kosketa sen akryyliseinää.
- Irrota verkkopistoke ennen laitteelle tehtäviä töitä.
- Laitteen kotelon tai siihen kuuluvat osat saa avata vain silloin, kun tässä käyttöohjeessa nimenomaisesti kehoitetaan näin tekemään.
- Laitteeseen ei koskaan saa tehdä teknisiä muutoksia.
- Käytä vain biOrb-hoitotuotteita akvaarion puhdistamiseen. Muut puhdistusaineet voivat aiheuttaa naarmuja tai halkeamia akryylissä.
- Vain laitteeseen tarkoitettuja alkuperäisvaraosia ja -lisävarusteita saa käyttää.

---

Koko käyttöohje löytyy osoitteesta  
[www.biorb.com](http://www.biorb.com)

---

**TAKUU**

OASE GmbH -yhtiö hoitaa tämän hankkimasi OASE-laitteen valmistajan takuun seuraavien takuehtojen mukaisesti **24 kuukauden ajan**. Takuuaika alkaa OASE-erikoisliikkeessä suoritettun ensimmäisen oston ajankohdasta. Jos laite myydään edelleen, takuuaika ei siten ala alusta. Takuusuoritusten vuoksi ei takuuaika pitene eikä uusiudu. Lakimääräiset oikeutesi ostajana säilyvät erityisesti suhteessa takuuseen, eikä niitä tämän takuun toimesta rajoiteta.

**Takuuehdot**

OASE GmbH -yhtiö myöntää takuun moitteettomille laitteille, joiden ominaisuudet ja työstö vastaavat käyttötarkoitusta, jotka on ammattimaisesti koottu ja jotka toimivat asianmukaisesti. Takuusuorituksiin kuuluvat meidän valintamme mukainen maksuton korjaus sekä varaosien tai korvaavan laitteen ilmainen toimitus. Jos kyseistä tyyppiä ei enää valmisteta, pidätämme oikeuden toimittaa oman valintamme mukaan sellaisen korvaavan laitteen, joka on mahdollisimman lähellä korvausvaatimusta vastaavaa laitetyyppiä. Korvausvaatimukset, jotka ovat aiheutuneet asennus- ja käyttövirheistä tai riittämättömästä hoidosta esim. käyttämällä sopimattomia puhdistusaineita tai huollon laiminlyönnistä, määräystervastaisesta käytöstä, vaurioista, jotka ovat aiheutuneet onnettomuuden, pudottamisen, iskujen, pakkasen, pistokkeen

katkaisemisen, kaapelin lyhentämisen, kalkkikertymien tai epäasianmukaisten korjausyritysten johdosta, eivät kuulu takuusoajan piiriin. Sellaisissa tapauksissa viittaamme asianmukaiseen käyttöön, joka on selostettu käyttöohjeessa, joka on takuun osa. Kuluvat osat, kuten lamput tms, eivät kuulu takuun piiriin.

Irrotuksen ja asennuksen ja tarkastuksen aiheuttamat kustannukset, menetettyä voittoa koskevat vaatimukset ja vahingonkorvaukset eivät myöskään kuulu takuun piiriin, samoin kuin eivät myöskään pidemmälle menevät vaatimukset korvauksista niistä menetyksistä, joita laite tai sen käyttö on aiheuttanut.

Takuu on voimassa ainoastaan siinä maassa, jossa laite on ostettu OASE-erikoisliikkeestä. Tämän takuun osalta on voimassa saksalainen oikeuskäytäntö poikkeuksena Yhdistyneiden kansakuntien sisällä tehdyt päätökset koskien sopimusta kansainvälisistä tuoteostoista (CISG). Takuuvaatimuksia voi tehdä ainoastaan yhtiölle OASE GmbH, Tecklenburger Strasse 161, D-48477 Hörstel, Deutschland siten, että ostaja lähettää korvausvaatimusta koskevan laitteen tai laiteosan tähän osoitteeseen ilman rahtimaksua ja omalla kuljetusvastuullaan ja liittää oheen OASE-erikoisliikkeen alkuperäisostokuitin, tämän takuuasiakirjan sekä kirjalliset tiedot korvausvaatimusta koskevasta viasta.

**TEKNISET TIEDOT**

biOrb Akvaario	CLASSIC / FLOW / CUBE / LIFE / TUBE / HALO	
Virtalähteen syöttöjännite	V AC	100 - 240
Verkkotaajuus	Hz	50/60
Virtalähteen lähtöjännite	V DC	12
Kotelointiluokka		IP 20
Ilmastuspumpun tehonotto	W	2,1
Ilmastuspumpun nimellijännite	V DC	12
Ilmastuspumpun liitäntäjohdon pituus	m	1,5

biOrb Valaistusyksikkö		LED			MCR LED		
		suuri	pieni	HALO 30/60	suuri	pieni	HALO 15/30/60
Energiatohokkuusluokka		A++	A++	A++	A+	A+	A
Energiatohokkuus	lm/W	85	73	85	74	72	17
Nimellisteho	W	2,4	2,0	2,0	2,8	2,8	2,9
Nimellijännite	V DC	12	12	12	12	12	12
Liitäntäjohdon pituus	m	1,4	1,4	1,5	1,5	1,5	1,4
Kaukosäätimen paristo	Tyyppi	-	-	-	x2 AAA	x2 AAA	x2 AAA

## **⚠ FIGYELMEZTETÉS**

- A jelen készüléket 8 évesnél idősebb gyermekek, valamint csökkent fizikai, érzékszervi vagy mentális képességű, ill. hiányos tapasztalattal és megfelelő tudással rendelkező személyek akkor kezelhetik, ha felügyelet alatt állnak, vagy a készülék biztonságos használata vonatkozásában eligazításban részesültek, és megértették az ebből eredő veszélyeket.
- Gyermekek nem játszhatnak a készülékkel.
- Tisztítást és a felhasználó által végzendő karbantartási munkákat nem végezhetnek olyan gyermekek, akik nem állnak felügyelet alatt.
- A készüléke nem szabad használni sérült elektromos vezetékek vagy sérült burkolat esetén.

- Mielőtt vízbe nyúlna, válassza le az elektromos hálózatról a vízben található valamennyi készüléket.
- Életveszély fulladás miatt. A műanyag zacskókat és az apró alkatrészeket kisgyermekektől és csecsemőktől elzárva kell tartani.

### **BIZTONSÁGI ÚTMUTATÁSOK**

- A készüléket ne tegye ki közvetlen napsugárzásnak.
- A készüléket nem szabad az elektromos vezetéknél fogva hordozni vagy húzni.
- A vezetékeket sérülésektől védetten fedtesse le és ügyeljen arra, hogy senki ne eshessen el bennük.
- Csak akkor csatlakoztassa a készüléket, ha a készülék és az áramellátás elektromos adatai megegyeznek.
- A készüléket csak előírászerűen telepített dugaszolóaljzatra csatlakoztassa.
- Óvja a dugós csatlakozókat a nedvességtől.
- Fűtők használata esetén ügyelni kell arra, hogy azok akváriumban történő használatra engedélyezettek legyenek és ne érnének az akvárium akril falához.
- A készüléken való munkavégzés előtt húzza ki a hálózati csatlakozódugaszt.
- Csak akkor nyissa fel a készülék vagy a hozzá tartozó részek házát, ha erre a jelen útmutató kifejezetten felszólítja.
- Soha ne hajtson végre műszaki változtatásokat a készüléken.
- Az akvárium tisztításához csak biOrb tisztítószert használjon. Más tisztítószerek karcosításokat vagy repedéseket okozhatnak az akrilon.
- A készülékhez csak eredeti pótalkatrészeket és tartozékokat használjon.

---

A teljes használati útmutatót a [www.biorb.com](http://www.biorb.com) címen találja.

---



## GARANCIA

Az OASE GmbH az alábbi garanciális feltételeknek megfelelően **24 hónap gyártói garanciát vállal az Ön által megvásárolt OASE készülékre.** A garanciaidő az OASE szakkereskedésben történő első vásárláskor kezdődik meg. Továbbértékesítés esetén ezért nem kezdődik újra a garanciaidő. Garanciális szolgáltatások által a garanciaidő nem hosszabbodik vagy újul meg. Az Ön vevői jogai, különösen a szavatosságból eredő jogai tovább élnek, és a jelen garancia nem korlátozza azokat.

### Garanciális feltételek

Az OASE GmbH garanciát vállal a hibátlan, a rendeltetésnek megfelelő összeállításra és kialakításra, a szakszerű összeszerelésre valamint a rendeltetészerű működőképességre. A garancia szolgáltatás választásunknak megfelelően a díjmentes javításra, ill. cserealkatrészek vagy cserekészülék díjmentes kiszállítására vonatkozik. Amennyiben a szóban forgó típust már nem gyártják, fenntartjuk a jogot, hogy a cserekészüléket a termékválasztékunkból úgy választjuk ki, hogy az típusában legközelebb legyen a reklamáció tárgyát képező készülékhez. Az olyan reklamációk, melynek oka beszerelési és kezelési hibára, valamint ápolás hiányára, pl. nem megfelelő tisztítószert használatára vagy nem megengedett karbantartásra,

nem rendeltetészerű használatra, balesetre, leesésre, ütésre, fagyhatásra, a csatlakozó levágására, a kábel megrövidítésére, vízkőlerakódásra vagy szakszerűtlen szerelési kísérletek általi sérülésekre vezethető vissza, nem tartoznak a garancia hatálya alá. Itt utalunk a szakszerű használat vonatkozásában a használati utasításra, amely a garancia részét képezi. A kopóalkatrészekre, mint pl. izzók stb. szintén nem terjed ki a garancia.

A ki- és beszerelésre, ill. átvizsgálásra történő ráfordítások megtérítése, kiesett bevétel és kártérítés ugyanúgy nem tartoznak a garancia körébe, mint bármely más, a gép vagy annak használata által okozott kárból és veszteségből eredő igény.

A garancia csak abban az országban érvényesíthető, melyben a készüléket az OASE szakkereskedőtől megvásárolták. A jelen garancia esetében a németországi jog a mérvadó, az ENSZ nemzetközi kereskedelemre vonatkozó egyezményének (CISG) kizárásával.

A garanciából származó igények csak az OASE GmbH-val, Tecklenburger Straße 161, D48477 Hörstel, Németország, szemben úgy érvényesíthetők, ha a kifogásolt készüléket vagy a készülék kifogásolt részét bérmentesítve és saját szállítási kockázatra, az OASE szakkereskedés eredeti vásárlási bizonylatának másolatával, ezzel a garancialevéllel, valamint a kifogásolt hiba leírásával együtt elküldi.

## MŰSZAKI ADATOK

biOrb Akvárium	CLASSIC / FLOW / CUBE / LIFE / TUBE / HALO	
Tápegység hálózati feszültsége	V AC	100 – 240
Hálózati frekvencia	Hz	50/60
Tápegység kimeneti feszültsége	V DC	12
Védettségi fokozat		IP 20
Levegőztető szivattyú teljesítményfelvétele	W	2,1
Levegőztető szivattyú méretezési feszültség	V DC	12
Levegőztető szivattyú csatlakozó vezeték hossza	m	1,5

biOrb Világító egység	LED			MCR LED		
	duży	mały	HALO 30/60	duży	mały	HALO 15/30/60
Energiahatékonysági osztály	A++	A++	A++	A+	A+	A
Energiahatékonyság	lm/W	85	73	85	74	72
Méretezési teljesítmény	W	2,4	2,0	2,0	2,8	2,9
Névleges feszültség	V DC	12	12	12	12	12
A csatlakozóvezeték hossza	m	1,4	1,4	1,5	1,5	1,4
A távirányító eleme lemerült.	Típus	–	–	–	x2 AAA	x2 AAA

## **OSTRZEŻENIE**

- Urządzenie może być używane przez dzieci od 8 lat i ponadto przez osoby o ograniczonych fizycznych i umysłowych zdolnościach, albo nie posiadających niezbędnego doświadczenia i wiedzy, gdy będą one pod nadzorem osoby odpowiedzialnej za bezpieczeństwo użytkownika tego urządzenia lub zostaną odpowiednio przez nią poinstruowane i poinformowane o wynikających stąd zagrożeniach.
- Dzieciom zabrania się zabawy z tym urządzeniem.
- Czyszczenie ani czynności serwisowe użytkownika nie mogą być wykonywane przez dzieci bez nadzoru osoby dorosłej.
- Nie używać urządzenia, gdy przewody elektryczne lub obudowa są uszkodzone.
- Przed włożeniem rąk do wody należy odłączyć od sieci wszystkie urządzenia elektryczne znajdujące się w wodzie.

- Niebezpieczeństwo uduszenia. Torebki plastikowe i drobne części przechowywać w sposób niedostępny dla małych dzieci i niemowląt.

### **PRZEPISY BEZPIECZEŃSTWA**

- Nie poddawać urządzenia bezpośredniemu nasłonecznieniu.
- Nie przenosić ani ciągnąć urządzenia chwytając za przewód elektryczny.
- Przewody należy układać w sposób chroniony przed uszkodzeniami i tak, żeby nie stanowiły niebezpieczeństwa potknięcia się.
- Urządzenie podłączyć tylko wtedy, gdy parametry elektryczne urządzenia i zasilania energią są zgodne.
- Urządzenie podłączyć tylko do prawidłowo zainstalowanego gniazdka.
- Chronić złącza wtykowe przed wilgocią.
- W przypadku używania grzałki należy zwrócić uwagę, żeby ona była dopuszczona do użytku w akwarium i nie dotykała akrylowej ścianki akwarium.
- Przed przystąpieniem do wykonywania czynności przy urządzeniu wyciągnąć wtyczkę sieciową.
- Obudowę urządzenia oraz należących do niego elementów wolno otworzyć tylko wtedy, gdy jest to wyraźnie zalecane w instrukcji.
- Nie dokonywać żadnych przeróbek technicznych urządzenia.
- Do czyszczenia akwarium stosować tylko środek biOrb. Inne środki czyszczące mogą spowodować zadrapania lub rysy na powierzchni akrylu.
- Używać tylko oryginalnych części zamiennych i oryginalnego wyposażenia dodatkowego.

---

Kompletną instrukcję użytkownika podano na stronie internetowej [www.biorb.com](http://www.biorb.com)

---

## GWARANCJA

Firma OASE GmbH udziela na zakupione przez Państwa urządzenie OASE gwarancji producenta, zgodnie z wymienionymi poniżej warunkami gwarancyjnymi na okres **24 miesięcy**. Okres gwarancji rozpoczyna się z chwilą pierwszego zakupu urządzenia u przedstawiciela firmy OASE. W przypadku późniejszego odsprzedania towaru okres gwarancji nie zaczyna obowiązywać od nowa. Okres gwarancji nie ulega przedłużeniu ani ponowieniu w wyniku usług gwarancyjnych. Prawa kupującego określone obowiązującymi przepisami, a w szczególności z tytułu rękojmi, pozostają zachowane i nie są w żaden sposób ograniczone niniejszą gwarancją.

## Warunki gwarancji

Firma OASE GmbH udziela gwarancji na poprawną, zgodną z przeznaczeniem konstrukcją i jakością wykonania, fachowy montaż i prawidłową funkcjonalność urządzenia. Usługa gwarancyjna jest ograniczona w zależności od decyzji naszej firmy do bezpłatnej naprawy, bądź bezpłatnej dostawy części zamiennych lub urządzenia zamiennego. Jeśli określony typ urządzenia nie będzie już produkowany, zastrzegamy sobie - w zależności od decyzji naszej firmy - dostarczenie z naszego asortymentu urządzenia zamiennego, które będzie w możliwie największym stopniu zbliżone do uszkodzonego urządzenia. Reklamacje, które wynikają z błędów w montażu i obsłudze oraz nieprawidłowej konserwacji - przykładowo zastosowanie nieodpowiednich

środków do czyszczenia lub zaniedbanie konserwacji - oraz użytkowania niezgodnego z przeznaczeniem, uszkodzenia w wyniku wypadku, uderzenia, upadku, działania mrozu, odcięcia wtyczki, skrócenia kabla, odkładania się kamienia i nieprawidłowych prób naprawy nie podlegają ochronie gwarancyjnej. W odniesieniu do prawidłowego użytkowania zwracamy uwagę na przestrzeganie zaleceń instrukcji obsługi, która jest częścią gwarancji. Części ulegające zużyciu, jak np. akcesoria świetlne, nie są objęte gwarancją. Gwarancja nie obejmuje zwrotu kosztów demontażu i montażu bądź kontroli urządzenia, ewentualnej utraty przychodów lub innych odszkodowań oraz roszczeń za szkody i straty jakiegokolwiek rodzaju, które zostały spowodowane przez urządzenie lub jego użytkowanie. Gwarancja dotyczy tylko kraju, w którym urządzenie zostało zakupione u sprzedawcy firmy OASE. W przypadku niniejszej gwarancji obowiązuje prawo niemieckie z wyłączeniem Konwencji Narodów Zjednoczonych o umowach międzynarodowej sprzedaży towarów (CISG). Roszczenia z tytułu gwarancji mogą być kierowane tylko do firmy OASE GmbH, Tecklenburger Straße 161, D48477 Hörstel, Niemcy. Użytkownik musi przesłać przesyłką opłaconą i na własne ryzyko transportowe reklamowane urządzenie lub część urządzenia wraz z oryginalnym dowodem zakupu od sprzedawcy firmy OASE, kartą gwarancyjną oraz pisemną informacją na temat usterki będącej przedmiotem reklamacji.

## DANE TECHNICZNE

biOrb Akwarium	CLASSIC / FLOW / CUBE / LIFE / TUBE / HALO	
Napięcie sieciowe na przyłączy - zasilacz sieciowy	V AC	100 - 240
Częstotliwość sieci	Hz	50/60
Napięcie wyjściowe zasilacza sieciowego	V DC	12
Stopień ochrony		IP 20
Pobór mocy pompy powietrza	W	2,1
Napięcie znamionowe pompy powietrza	V DC	12
Długość kabla przyłączeniowego pompy powietrza	m	1,5

biOrb Moduł oświetleniowy		Dioda LED			MCR LED		
		duży	mały	HALO 30/60	duży	mały	HALO 15/30/60
Klasa efektywności energetycznej		A++	A++	A++	A+	A+	A
Efektywność energetyczna	lm/W	85	73	85	74	72	17
Moc znamionowa	W	2,4	2,0	2,0	2,8	2,8	2,9
Napięcie znamionowe	V DC	12	12	12	12	12	12
Długość kabla przyłączeniowego	m	1,4	1,4	1,5	1,5	1,5	1,4
Bateria zdalnego sterowania	Typ	-	-	-	x2 AAA	x2 AAA	x2 AAA

## **VAROVÁNÍ**

- Tento přístroj nesmí být používán dětmi do 8 let a kromě toho i osobami se sníženými fyzickými, sensorickými nebo mentálními schopnostmi nebo nedostatkem zkušeností a vědomostí, pokud nejsou pod dohledem nebo nebyly poučeny o bezpečném používání přístroje a mohou z tohoto důvodu vzniknout nebezpečí.
- Děti si nesmí s přístrojem hrát.
- Čištění a užitelská údržba nesmí být prováděna dětmi bez dozoru.
- Přístroj nesmíte používat, pokud jsou poškozené elektrické vodiče nebo kryty.
- Dříve, než sáhnete do vody, odpojte všechny elektrické přístroje, které jsou ve vodě, od elektrické sítě.
- Nebezpečí ohrožení života udušením. Chraňte plastové sáčky a drobné díly před batolaty a malými dětmi.

### **BEZPEČNOSTNÍ POKYNY**

- Přístroj nevystavujte přímému slunečnímu záření.
- Nepřenášejte přístroj za elektrické vodiče ani jej za ně netahejte.
- Vodiče instalujte tak, aby byly chráněné před poškozením a pamatujte, že o ně nesmí nikdo zakopnout.
- Přístroj zapojte pouze tehdy, shodují-li se elektrické údaje přístroje s údaji elektrického napájení.
- Připojte přístroj pouze ke správně instalované zásuvce.
- Chraňte konektorové spoje před vlhkostí.
- Při použití topných těles pamatujte, že musejí být vhodné k použití v akváriu a nesmějí se dotýkat akrylátové stěny akvária.
- Před zahájením prací na zařízení odpojte elektrickou zástrčku.
- Otvírejte kryt přístroje nebo příslušné díly pouze za předpokladu, že jste k tomu vysloveně vyzváni v návodu.
- Nikdy neprovádějte technické změny na zařízení.
- K čištění akvária používejte pouze prostředek pro údržbu biOrb. Jiné čisticí prostředky mohou na akrylátu způsobit škrábance nebo praskliny.
- Používejte pro přístroj pouze originální náhradní díly a příslušenství.

---

Kompletní návod k použití naleznete na [www.biorb.com](http://www.biorb.com)

---

## ZÁRUKA

OASE GmbH poskytuje na tento přístroj OASE, který jste si pořídili, záruku výrobce podle následujícíh záručních podmínek po dobu **24 měsíců**. Záruční lhůta začíná běžet prvním zakoupením u odborného prodejce OASE. V případě dalšího prodeje nezačíná záruční lhůta běžet znovu. V případě opravy v době záruky se záruční doba neprodlužuje ani nezačíná běžet znovu. Vaše zákonná práva kupujícího zejména z ručení za kvalitu zboží trvají nadále a nejsou touto zárukou omezena.

### Záruční podmínky

OASE GmbH ručí za vlastnosti a zpracování podle účelu výrobku, odbornou a bezchybnou montáž a řádnou funkčnost. Záruční servis podle naší volby se vztahuje na bezplatnou opravu nebo bezplatné dodání náhradních dílů nebo náhradního zařízení. Pokud by se už příslušný model nevyráběl, vyhrazuje si právo dodat podle vlastního uvážení náhradní zařízení z našeho sortimentu, který je reklamovanému modelu co nejpodobnější. Na závady, jejichž příčinou jsou chyby při montáži a obsluze, nedostatečná péče, použití nevhodných čisticích prostředků nebo zanedbaná údržba, jiné než předpokládané použití, poškození

z důvodu nehody, pádu, nárazu, vystavení mrazu, odříznutí zástrčky, zkrácení kabelu, usazování vodního kamene nebo neodborné pokusy o opravu, se záruka nevztahuje. Proto odkazujeme na odborné používání dle návodu k použití, který je nedílnou součástí záruky. Záruka se nevztahuje na díly podléhající opotřebení, jako jsou např. osvětlovací prostředky atd.

Ze záruky jsou vyloučeny nároky na úhradu výdajů na demontáž a montáž a kontrolu, požadavky na úhradu ušlého zisku a odškodnění, stejně jako další nároky za jakékoli škody a ztráty způsobené zařízením nebo jeho používáním.

Záruka platí jen v té zemi, kde bylo zařízení zakoupeno u odborného prodejce OASE. Pro tuto záruku platí německé právo s vyloučením dohody OSN o smlouvách v mezinárodním obchodě a koupi zboží (CISG).

Požadavky vycházející ze záruky lze uplatňovat pouze vůči OASE GmbH, Tecklenburger Straße 161, D-48477 Hörstel, Německo tak, že nám bezplatně a na vlastní dopravní riziko zašlete reklamovaný přístroj nebo jeho část s originálním potvrzením o prodeji distributorem OASE, tímto záručním listem jakož i písemným uvedením reklamované vady.

## DANE TECHNICKÉ

biOrb Akvárium	CLASSIC / FLOW / CUBE / LIFE / TUBE / HALO	
Napájecí díl připojovacího síťového napětí	V AC	100 - 240
Frekvence sítě	Hz	50/60
Výstupní napětí napájecího dílu	V DC	12
Druh ochrany		IP 20
Příkon provzdušňovacího čerpadla	W	2,1
Jmenovité napětí vzduchovacího čerpadla	V DC	12
Délka přívodního kabelu vzduchovacího čerpadla	m	1,5

biOrb Osvětlovací jednotka		LED			MCR LED		
		velká	malá	HALO 30/60	velká	malá	HALO 15/30/60
Třída energetické účinnosti		A++	A++	A++	A+	A+	A
Energetická účinnost	lm/W	85	73	85	74	72	17
Jmenovitý výkon	W	2,4	2,0	2,0	2,8	2,8	2,9
Jmenovité napětí	V DC	12	12	12	12	12	12
Délka přívodního kabelu	m	1,4	1,4	1,5	1,5	1,5	1,4
Baterie dálkového ovládání	Typ	-	-	-	x2 AAA	x2 AAA	x2 AAA

## VÝSTRAHA

- Tento prístroj môžu používať deti staršie ako 8 rokov a osoby so zníženými fyzickými, zmyslovými alebo mentálnymi schopnosťami alebo s nedostatočnými skúsenosťami a znalosťami, keď sú pod dohľadom alebo boli poučené o bezpečnom používaní prístroja a pochopili nebezpečenstvá, ktoré z toho vyplývajú.
- Deti sa s prístrojom nesmú hrať.
- Deti nesmú vykonávať čistenie a používateľskú údržbu.
- Nepoužívajte zariadenie, ak sú elektrické prípojky alebo kryty poškodené.
- Skôr než siahnete do vody, odpojte od siete všetky zariadenia, ktoré sa nachádzajú vo vode.
- Nebezpečenstvo ohrozenia života pridusením. Plastové vrecká a malé časti držte mimo dosahu malých detí a dojčiat.

## BEZPEČNOSTNÉ POKYNY

- Zariadenie nevystavujte priamemu slnečnému žiareniu.
- Prístroj neneste a netahajte za elektrické vedenie.
- Vedenia uložte tak, aby boli chránené pred poškodeniami a dbajte na to, aby o ne nemohol nikto zakopnúť.
- Prístroj pripájajte iba vtedy, ak sa zhodujú elektrické údaje prístroja a jeho napájania.
- Pripojte prístroj len na zásuvku inštalovanú podľa predpisov.
- Zástrčkové spoje chráňte pred vlhkosťou.
- Pri používaní vykurovacích telies dbajte na to, aby boli schválené pre použitie v akváriu a aby sa nedotýkali akrylovej steny akvária.
- Pred prácou s prístrojom vytiahnite sieťovú zástrčku zo zásuvky.
- Kryt prístroja a príslušných dielov otvárajte len vtedy, ak je to výslovne uvedené v tomto návode.
- Nikdy nevykonávajte technické zmeny na prístroji.
- Na čistenie akvária treba používať len ošetrovacie prípravky biOrb. Iné čistiace prípravky môžu spôsobiť škrabance.
- Používajte pre prístroj len originálne náhradné diely a príslušenstvo.

---

Úplný návod na použitie nájdete na [www.biorb.com](http://www.biorb.com)

---

**ZÁRUKA**

Spol. OASE GmbH poskytuje na vami zakúpené zariadenie OASE záruku výrobcu v rámci nasledujúcich podmienok záruky v trvaní **24 mesiacov**. Plynutie záruky začína prvým nákupom u špecializovaného predajcu výrobkov OASE. Pri ďalšom predaji preto nezačína záruka plynúť nanovo. Záručnou opravou sa doba záruky nepredlžuje, ani nezačína plynúť nanovo. Vaše zákonné práva ako zákazníka, najmä záruka, naďalej trvajú a nebudú touto zárukou obmedzené.

**Záručné podmienky**

Spol. OASE GmbH poskytuje záruku za bezchybný stav, kvalitu a spracovanie zodpovedajúce účelu, za odbornú montáž a správnu funkčnosť. Záruka sa podľa našej voľby vzťahuje na bezplatnú opravu, príp. na bezplatné dodanie náhradných dielov alebo náhradného zariadenia. Ak by sa príslušný typ už viac nevyrábal, vyhradujeme si právo, podľa nášho výberu dodať náhradné zariadenie z nášho sortimentu, čo najviac podobné danému typu. Nároky, vzniknuté z dôvodu chybného montáže a obsluhy ako aj z nedostatočnej údržby, napríklad použitia nevhodných čistiacich prostriedkov alebo zanedbanej údržby, použitia,

ktoré nie je v súlade s určením výrobku, poškodenia v dôsledku nehody, pádu, nárazu, vystaveniu mrazu, odrezania konektora, skrátenia kábla, usadenín vápna alebo neodborných pokusov o opravu, sú zo záruky vylúčené. Preto ohľadne odborného používania poukazujeme na návod na použitie, ktorý je súčasťou záruky. Na opotrebovateľné diely ako napr. osvetľovacie prostriedky sa záruka nevzťahuje. Zo záruky sú taktiež vylúčené náklady na demontáž a montáž, preskúšanie, požiadavky náhrady ušlého zisku a škôd ako aj pokračujúce nároky za škody a straty hociakého druhu, spôsobené zariadením alebo jeho použitím. Záruka platí len pre krajinu, v ktorej bolo zariadenie zakúpené u odborného predajcu OASE. Na túto záruku sa vzťahuje nemecké právo s vylúčením dohody OSN o zmluvách o medzinárodnom predaji výrobkov (CISG). Nároky, vyplývajúce zo záruky, voči spol. OASE GmbH, Tecklenburger Straße 161, D48477 Hörstel, Nemecko si uplatníte tak, že nám na vlastné náklady a riziko poškodenia počas prepravy, pošlete predmetné zariadenie alebo jeho časť, spolu s kópiou originálneho dokladu o kúpe od odborného predajcu spol. OASE, s týmto záručným listom ako aj s písomným uvedením predmetnej chyby.

**TECHNICKÉ ÚDAJE**

biOrb Akvárium	CLASSIC / FLOW / CUBE / LIFE / TUBE / HALO	
Sietové napájacie napätie, sieťový diel	V AC	100 - 240
Sietová frekvencia	Hz	50/60
Výstupné napätie, sieťový diel	V DC	12
Trieda krytia		IP 20
Príkon, odvzdušňovacie čerpadlo	W	2,1
Menovité napätie odvzdušňovacieho čerpadla	V DC	12
Dĺžka prípojného vedenia odvzdušňovacieho čerpadla	m	1,5

biOrb Osvetľovacia jednotka		LED			MCR LED		
		veľké	malé	HALO 30/60	veľké	malé	HALO 15/30/60
Trieda energetickej účinnosti		A++	A++	A++	A+	A+	A
Energetická účinnosť	lm/W	85	73	85	74	72	17
Menovitý výkon	W	2,4	2,0	2,0	2,8	2,8	2,9
Menovité napätie	V DC	12	12	12	12	12	12
Dĺžka prípojného vedenia	m	1,4	1,4	1,5	1,5	1,5	1,4
Batéria diaľkového ovládania	typ	-	-	-	x2 AAA	x2 AAA	x2 AAA

## **OPOZORILO**

- To napravo lahko uporabljajo otroci, stari 8 let in več, ter osebe z zmanjšanimi telesnimi, zaznavnimi ali psihičnimi sposobnostmi ali osebe s pomanjkanjem izkušenj in znanja, če so pri tem pod nadzorom ali so bile seznanjene z varno uporabo naprave in razumejo posledične nevarnosti.
- Otroci se ne smejo igrati z napravo.
- Čiščenja in uporabniškega vzdrževanja ne smejo izvajati otroci, ki so brez nadzora.
- Naprave ne uporabljajte, če so električni kabli ali ohišje poškodovani.
- Preden posegate v vodo, odklopite z omrežja vse naprave, ki se nahajajo v vodi.
- Smrtna nevarnost zaradi zadužitve. Plastične vrečke in majhne dele hranite izven dosega otrok in dojenčkov.

### **VARNOSTNA NAVODILA**

- Naprave ne izpostavljajte neposrednemu sončnemu sevanju.
- Naprave med nošenjem ne držite ali vlecite za električni kabel.
- Vode polagajte tako, da so zaščiteni pred poškodbami, hkrati pa pazite, da nihče ne more pasti čez njih.
- Napravo smete priključiti samo, če se električni podatki naprave ujemajo s podatki električnega napajanja.
- Napravo je dovoljeno priključiti le v instalirano vtičnico, ki je v skladu s predpisi.
- Vtično povezavo zaščitite pred vlago.
- Pri uporabi grelcev pazite, da so primerni za uporabo v akvariju in se ne dotikajo akrilne stene akvarija.
- Pred deli na napravi izvlecite omrežni vtič.
- Ohišje naprave ali pripadajočih delov odpirajte samo, če ste v teh navodilih izrecno pozvani k temu.
- Na napravi ni dovoljeno izvajati tehničnih sprememb.
- Za čiščenje akvarija uporabite samo čistila biOrb. Druga čistila lahko opraskajo ali razpokajo akril.
- Za napravo uporabljajte samo originalne nadomestne dele in pribor.

---

Celotna navodila za uporabo najdete na strani  
[www.biorb.com](http://www.biorb.com)

---



**GARANCIJA**

OASE GmbH za od proizvajalca pridobljene naprave OASE prevzema proizvajalčevo garancijo v skladu z naslednjimi garancijskimi pogoji v trajanju **24 mesecev**. Garancija začne veljati oz. trajati z dnem nakupa pri prodajalcu OASE. Pri preprodaji naprave se garancijska doba ne obnovi. Z izvedbo garancijskih storitev se čas trajanja garancije ne podaljša in ne obnovi. Vaše zakonske pravice kot kupcu, zlasti iz garancije, še naprej obstajajo in s to garancijo niso omejene.

**Garancijski pogoji**

OASE GmbH jamči neoporečno, namenu primerno kakovost in predelavo, strokovno montažo in primerno tehnično uporabnost. Garancijska storitev se nanaša na brezplačna popravila po naši izbiri oz. brezplačno dostavo nadomestnih delov ali nadomestno napravo. Če se zavezni tip ne proizvaja več, si pridržujemo pravico do dostave nadomestne naprave iz naše ponudbe po lastnem izboru, ki je čim bolj podobna reklamiranemu tipu. Reklamacij zaradi napake pri vgradnji in uporabi in tudi zaradi pomanjkljive nege, npr. zaradi uporabe neustreznih sredstev za čiščenje ali izpuščenega vzdrževanja, nepravilne uporabe, poškodb

zaradi nesreče, padca, udarca, pozebe, odrezanega vtiča, skrajšanja kabla, usedlin apnenca ali nestrokovnega poskusa popravila ta garancija ne krije. Glede tega opozarjamo na strokovno uporabo v navodilih za uporabo, ki so sestavni del garancije. Potrošni material, kot so svetlobna telesa ipd., ni predmet te garancije.

Povračilo stroškov za demontažo in montažo, kontrolo, zahteve po izgubljenem dobičku in nadomestilu škode so prav tako izključeni iz garancije, kot tudi nadaljnje pravice za kakršno koli škodo in izgubo, povzročeno z napravo ali z njeno uporabo.

Garancija velja samo za državo, v kateri je bila naprava kupljena pri prodajalcu izdelkov OASE. Za to garancijo velja nemško pravo z izključitvijo sporazuma Združenih narodov o pogodbah o mednarodnih prodaji blaga (CISG). Garancijske zahteve poslati franko in na lastno odgovornost v zvezi s transportom na: OASE GmbH, Tecklenburger Straße 161, D48477 Hörstel, Nemčija, in sicer skupaj z reklamirano napravo ali reklamiranim delom naprave, s kopijo originalnega potrdila o nakupu pri pooblaščenem prodajalcu OASE, garancijskim listom in s pisnim opisom napake.

**TEHNIČNI PODATKI**

<b>biOrb Aquarium</b>	<b>CLASSIC / FLOW / CUBE / LIFE / TUBE / HALO</b>	
Priključna napetost omrežnega dela	V AC	100 - 240
Omrežna frekvenca	Hz	50/60
Izhodna napetost omrežnega dela	V DC	12
Razred zaščite		IP 20
Poraba moči prezračevalne črpalke	W	2,1
Nazivna napetost prezračevalne črpalke	V DC	12
Dolžina priključnega voda prezračevalne črpalke	m	1,5

<b>biOrb Osvetlitvena enota</b>		<b>LED</b>			<b>MCR LED</b>		
		<b>velika</b>	<b>majhna</b>	<b>HALO 30/60</b>	<b>velika</b>	<b>majhna</b>	<b>HALO 15/30/60</b>
Razred energetske učinkovitosti		A++	A++	A++	A+	A+	A
Energetska učinkovitost	lm/W	85	73	85	74	72	17
Naznačena moč	W	2,4	2,0	2,0	2,8	2,8	2,9
Naznačena napetost	V DC	12	12	12	12	12	12
Dolžina priključnega voda	m	1,4	1,4	1,5	1,5	1,5	1,4
Baterija daljinskega upravljalnika	Tip	-	-	-	x2 AAA	x2 AAA	x2 AAA

## **UPOZORENJE**

- Djeca od 8 i više godina i osobe sa smanjenim tjelesnim, osjetilnim ili mentalnim mogućnostima te s ograničenim iskustvom i znanjem ovaj uređaj smiju upotrebljavati samo uz nadzor ili ako su upućene u njegovu sigurnu uporabu i razumiju opasnosti koje iz nje proizlaze.
- Djeca se ne smiju igrati s uređajem.
- Djeca ne smiju obavljati radove čišćenja i korisničkog održavanja uređaja bez nadzora.
- Nemojte se koristiti uređajem ako su oštećeni električni vodovi ili kućište.
- Prije dodirivanja vode odvojite sve električne uređaje u vodi od strujne mreže.
- Opasno za život zbog ugušenja. Plastične vrećice i male dijelove držite dalje od male djece i beba.

### **SIGURNOSNE NAPOMENE**

- Uređaj ne izlažite izravnom Sunčevom zračenju.
- Uređaj nemojte nositi ili povlačiti na električnim vodovima.
- Vodove položite tako da se ne mogu oštetiti i pripazite da nitko preko njih ne može pasti.
- Uređaj priključite samo ako se električni podaci uređaja podudaraju s podacima za napajanje.
- Uređaj priključite samo na propisno montiranu utičnicu.
- Zaštitite utične spojeve od vlage.
- Prilikom upotrebe grijača pazite da su odobreni za uporabu u akvariju i da ne dodiruju akrilnu stijenku akvarija.
- Prije rada na uređaju izvucite električni utikač.
- Kućište uređaja ili pripadajućih dijelova otvarajte samo ako se u uputama to izričito zahtijeva.
- Nemojte nikada provoditi nikakve izmjene na uređaju.
- Za čišćenje akvarija koristite samo sredstvo za njegu biOrb . Druga sredstva za čišćenje mogu uzrokovati ogrebotine i pukotine na akrilu.
- Za uređaj upotrebljavajte samo originalne rezervne dijelove i pribor.

---

Cijele Upute za uporabu možete pronaći na stranici [www.biorb.com](http://www.biorb.com)

---

**JAMSTVO**

OASE GmbH preuzima za ovaj OASE-uređaj koji ste kupili proizvođačko jamstvo u skladu sa sljedećim jamstvenim uvjetima od **24 mjeseca**. Jamstveni rok počinje datumom prve kupnje kod specijaliziranog trgovca proizvoda tvrtke OASE. Stoga kod preprodaje jamstveni rok ne počinje teći iznova. Korištenjem jamstva jamstveni se rok ne produžuje niti obnavlja. Vaša zakonska prava kao kupca, naročito ona iz jamstva, traju nadalje i neće biti ograničena ovim jamstvom.

**Jamstveni uvjeti**

OASE GmbH pruža jamstvo za besprijekorna i namjenska svojstva te obradbu, stručno sastavljanje i propisnu funkcionalnost. Jamstvo se po našem izboru odnosi na besplatan popravak odn. besplatnu dostavu rezervnih dijelova ili zamjenskog uređaja. Ako se dotični tip više ne proizvodi, zadržavamo pravo isporuke po vlastitom izboru zamjenskog uređaja iz svoga asortimana koji je prigovorenom tipu što bliži. Jamstvo ne obuhvaća prigovore čiji se uzroci svode na greške pri ugradnji i rukovanju, kao i na nedovoljno održavanje npr. korištenje neprikladnih sredstava za čišćenje

ili neodržavanje, nenamjensku upotrebu, oštećenja uzrokovana nezgodama, padom, udarom, djelovanje mraza, odsjecanje utikača, skraćenje kabela, taloženje kamenca ili nestručne pokušaje popravka. U tom smislu s obzirom na stručnu upotrebu upućujemo na upute za upotrebu koje su sastavni dio jamstva. Potrošni dijelovi, npr. žaruljice itd. nisu sastavni dio jamstva.

Jamstvo ne obuhvaća ni povrat izdataka za izgradnju i ugradnju, provjeru, potraživanja za izgubljenim dobitkom i naknadom štete, kao ni zahtjeve koji dalje proizlaze iz šteta i gubitaka, svejedno koje vrste, a uzrokovao ih je uređaj ili njegova upotreba.

Jamstvo važi samo u zemljama u kojima je uređaj kupljen kod specijaliziranog trgovca tvrtke OASE. Za ovo jamstvo važi njemački zakon uz isključenje Konvencije Ujedinjenih naroda o ugovorima za međunarodnu prodaju robe (CISG). Zahtjevi iz jamstva mogu se podnijeti samo tvrtki OASE GmbH, Tecklenburger Straße 161, D-48477 Hörstel, Njemačka, i to samo tako da nam pošaljete uređaj ili dio uređaja na koji imate prigovor, bez troškova prijevoza i na vlastiti prijevozni rizik, prilažući kopiju izvornog računa našeg specijaliziranog trgovca, ovu jamstvenu ispravu i pisanu izjavu o kvaru na koji se prigovor odnosi.

**TEHNIČKI PODATCI**

biOrb Akvarij	CLASSIC / FLOW / CUBE / LIFE / TUBE / HALO	
Priključni napon mrežnog dijela	V AC	100 - 240
Mrežna frekvencija	Hz	50/60
Izlazni napon mrežnog dijela	V DC	12
Razred zaštite		IP 20
Ukupna snaga crpke za prozračivanje	W	2,1
Nazivni napon crpke za prozračivanje	V DC	12
Dužina priključnog kabela crpke za prozračivanje	m	1,5

biOrb Rasvjetna jedinica		Žaruljica			MCR LED		
		velika	mala	HALO 30/60	velika	mala	HALO 15/30/60
Razred energetske učinkovitosti		A++	A++	A++	A+	A+	A
Energetska učinkovitost	lm/W	85	73	85	74	72	17
Nazivna snaga	W	2,4	2,0	2,0	2,8	2,8	2,9
Nazivni napon	V DC	12	12	12	12	12	12
Duljina priključnog voda	m	1,4	1,4	1,5	1,5	1,5	1,4
Baterija daljinskog upravljača	Tip	-	-	-	x2 AAA	x2 AAA	x2 AAA

## AVERTIZARE

- Acest aparat poate fi folosit de către copiii începând cu 8 ani și peste, precum și persoane cu deficiențe psihice, senzoriale sau abilități mentale, ori cu experiență redusă și cu cunoștințe reduse, dacă sunt supravegheate sau au fost instruite în ceea ce privește utilizarea sigură a aparatului și au înțeles pericolele rezultate.
- Copiii nu au voie să se joace cu aparatul.
- Este interzisă curățarea și întreținerea curentă de către copiii fără supraveghere.
- Nu utilizați aparatul în cazul în care cablurile electrice sau carcasa sunt deteriorate.
- Înainte de a băga mâna în apă, deconectați de la rețea toate aparatele aflate în apă.
- Pericol de moarte prin asfixiere. Nu lăsați pungile din plastic și piesele mici la îndemâna copiilor mici și a bebelușilor.

### INDICAȚII DE SECURITATE

- Aparatul nu trebuie expus la razele directe ale soarelui.
- Nu purtați sau nu trageți aparatul prin prindere de cablul electric.
- Pozați cablurile protejate împotriva deteriorărilor și aveți grijă ca nimeni să nu cadă peste acestea.
- Conectați aparatul numai dacă datele electrice ale aparatului coincid cu cele ale instalației de alimentare cu curent.
- Conectați aparatul numai la o priză instalată în conformitate cu prescripțiile.
- Protejați conectorii împotriva umidității.
- La utilizarea încălzitoarelor, aveți grijă ca acestea să fie omologate pentru utilizare în acvariu și să nu atingă peretele din acril al acvariului.
- Înainte de a lucra la aparat scoateți fișa de alimentare din priză.
- Deschideți carcasa aparatului sau a componentelor aferente numai în cazul în care se solicită explicit acest aspect în instrucțiuni.
- Nu efectuați niciodată modificări tehnice asupra aparatului.
- Utilizați numai produse de îngrijire biOrb pentru curățarea acvariului. Alți agenți de curățare pot cauza zgărieturi sau fisuri pe acril.
- Utilizați pentru acest aparat numai piese de schimb și accesorii originale.

---

Manualul de utilizare complet se regăsește la adresa [www.biorb.com](http://www.biorb.com)

---

**GARANȚIE**

OASE GmbH oferă pentru acest aparat cumpărat de dvs. o garanție de **24 luni în conformitate cu condițiile de garanție de mai jos**. Termenul de garanție începe de la prima cumpărare de la dealerul specializat OASE. În acest sens, în cazul unei revânzări, termenul de garanție nu începe să decurgă din nou. Serviciile efectuate în cadrul garanției nu determină prelungirea perioadei de garanție sau curgerea acestei perioade de la început. Drepturile dvs. legale de cumpărător, îndeosebi cele rezultate din asumarea răspunderii, rămân valabile în continuare și nu sunt afectate de această garanție.

**Condiții privind garanția**

OASE GmbH garantează natura și execuția ireproșabilă conform destinației finale a produsului, un montaj profesionist și o funcționalitate conform reglementărilor în vigoare. Garanția se referă, la alegerea noastră, la efectuarea reparațiilor gratuite, la livrarea gratuită de piese de rezervă sau la înlocuirea aparatului cu unul nou. Dacă tipul aparatului nu mai este în fabricație, ne rezervăm dreptul de a alege din gama noastră de produse un alt aparat care să fie cât mai aproape de tipul aparatului înlocuit. Reclamațiile care au drept cauză greșeli de montaj sau de exploatare, precum și lipsa măsurilor de îngrijire, utilizarea unor agenți de curățare necorespunzători sau lipsa măsurilor de întreținere, utilizarea necorespunzătoare, daune

cauzate de accidente, cădere, lovire, acțiunea înghețului, tăierea ștecherului, scurtarea cablului, depuneri de calcar sau încercări de reparații efectuate de persoane necalificate nu fac obiectul garanției. În ceea ce privește utilizarea corespunzătoare a aparatului, vă recomandăm să consultați instrucțiunile de utilizare ale acestuia, care constituie parte integrantă a garanției. Părțile supuse uzurii cum sunt spre ex. becurile nu fac obiectul garanției.

Restituirea cheltuielilor pentru demontare și montare, verificare, pretențiile privind pierderi de profit și despăgubiri, sunt de asemenea excluse din garanție, precum și orice alte pretenții referitoare la daune și pierderi de orice natură datorate aparatului sau utilizării lui.

Garanția este valabilă numai pentru țara în care aparatul a fost cumpărat de la un dealer specializat OASE. Garanția este valabilă în cadrul legislației germane, excluzând convenția Națiunilor Unite referitoare la contractele internaționale privind achiziționarea mărfurilor (GISG).

Pentru a fi valabile, cererile de garanție trebuie adresate numai OASE GmbH, Tecklenburger Straße 161, D-48477 Hörstel, Germania, iar aparatul sau componentele în garanție trebuie expediate pe adresa noastră pe cheltuiala și riscul dvs., însoțite de o copie a actului original de cumpărare de la dealerul specializat OASE, de acest certificat de garanție precum și de prezentarea în scris a defectiunii constatate.

**DATE TEHNICE**

biOrb Acvariu	CLASSIC / FLOW / CUBE / LIFE / TUBE / HALO	
Tensiune de conexiune la rețea sursă de alimentare	V c.a.	100 - 240
Frecvența rețelei	Hz	50/60
Tensiune de ieșire sursă de alimentare	V c.c.	12
Clasă protecție		IP 20
Putere consumată pompă oxigenare	W	2,1
Tensiune nominală pompă oxigenare	V c.c.	12
Lungime cablu conexiune pompă oxigenare	m	1,5

biOrb Unitate iluminare		LED			MCR LED		
		mare	mic	HALO 30/60	mare	mic	HALO 15/30/60
Clasă de eficiență energetică		A++	A++	A++	A+	A+	A
Eficiență energetică	lm/W	85	73	85	74	72	17
Putere de calcul	W	2,4	2,0	2,0	2,8	2,8	2,9
Tensiunea măsurată	V c.c.	12	12	12	12	12	12
Lungime cablu de conexiune	m	1,4	1,4	1,5	1,5	1,5	1,4
Baterie telecomandă	Tip	-	-	-	x2 AAA	x2 AAA	x2 AAA

## ПРЕДУПРЕЖДЕНИЕ

- Този уред може да се използва от деца от 8-годишна възраст и нагоре, както и от хора с намалени физически, сензорни или умствени възможности или такива, които нямат опит и познания, само ако са наблюдавани или инструктирани за безопасната употреба и разбират произтичащите от това опасности.
- Децата не играят с уреда.
- Почистването и поддръжката не трябва да се извършват от деца без надзор.
- Не използвайте уреда, ако електрическите проводници или корпусът са повредени.
- Преди да бъркате във водата, изключете цялото електрическо оборудване във водата от електрическата мрежа.
- Опасност за живота вследствие задушаване. Дръжте пластмасовите пликосе и дребни части далеч от малки деца и бебета.

### УКАЗАНИЯ ЗА БЕЗОПАСНОСТ

- Не излагайте уреда на директно слънчево облъчване.
- Не използвайте електрическия проводник за пренасяне на уреда и не го дърпайте.
- Полагайте проводниците по начин, който ги предпазва от увреждания и не позволява спъване в тях.
- Свържете уреда само ако електрическите данни на уреда и електрозахранването съвпадат.
- Свързвайте уреда само към монтиран според изискванията контакт.
- Пазете щепселните съединения от навлизане на влага.
- При използването на нагреватели обърнете внимание те да са разрешени за употреба в аквариума и да не докосват акрилната стена на аквариума
- Преди работа по уреда извадете щепсела от контакта.
- Отваряйте корпуса на уреда или на принадлежащите му части само ако това се изисква изрично според ръководството.
- Не извършвайте технически промени по уреда.
- За почистване на аквариума използвайте само продукти за поддръжка на BiOrb. Други почистващи препарати могат да причинят драскотини или пукнатини на акрила.
- За уреда използвайте само оригинални резервни части и приспособления от окомплектовката.

---

За пълни инструкции посетете  
[www.biorb.com](http://www.biorb.com)

---

**ГАРАНЦИЯ**

OASE GmbH поема гаранция на производителя за настоящия, придобит от Вас уред на OASE съгласно долните условия на гаранцията от **24 месеца**. Сроктът на гаранцията започва да тече с първоначалното закупуване от специализиран дистрибутор на OASE. Следователно при препродажба срокът на гаранцията не се подновява. При предоставена гаранция срокът на гаранцията нито се удължава, нито се подновява. Предвидените по закон права на купувача, по-специално по отношение на гаранцията, остават действащи и не се ограничават от настоящата гаранция.

**Гаранционни условия**

OASE GmbH дава гаранция за безупречно, отговарящо на целта състояние и обработка, правилно сглобяване и надлежно функциониране. Гаранцията се предоставя, по наш избор, чрез безвъзмезден ремонт, съотв. безплатна доставка на резервни части или на нов уред. Ако въпросният тип уред вече не се произвежда, си запазваме правото да доставим заместващ уред по наш избор от нашия асортимент, който е възможно най-близо до типа уред, обект на рекламацията. Рекламации, чиято причина се свежда до грешки в монтажа и обслужването, както и недостатъчно поддържане, напр. употреба на неподходящо почистващо средство или не извършвана поддръжка, употреба не по предназначение, повреда поради злополука, падане,

удар, замръзване, отрязване на щекери, скъсяване на кабели, отлагания на варовик или неквалифицирани опити за ремонт, не попадат под нашата гаранционна защита. Поради това, по отношение на правилната употреба се позоваваме на упътването за употреба, което е съставна част от гаранцията. Износващи се части, като напр. осветителни тела, не са съставна част от гаранцията.

Компенсация за разходи за демонтаж и монтаж, проверка, претенции за пропуснати ползи и обезщетения за загуби също са изключени от гаранцията, както и претенции за други щети и загуби, независимо от какъв вид, които са били причинени от уреда или неговата употреба.

Гаранцията важи само за държавата, в която уредът е закупен от специализиран дистрибутор на OASE. За настоящата гаранция е в сила германското право, с изключение на Спогодбата на Обединените нации за договори за международна покупка на стоки (CISG). Гаранционни претенции могат да се предавяват само към фирма OASE GmbH, Tecklenburger Straße 161, D-48477 Hörstel, Германия, като ни изпратите уреда или част на уреда за рекламация с оригиналната касова бележка от специализирания дистрибутор на OASE без транспортни разходи за нас и на Ваш собствен риск при транспорта, настоящия гаранционен документ, както и писмено описание на дефекта за рекламация.

**ТЕХНИЧЕСКИ ДАННИ**

biOrb Аквариум	CLASSIC / FLOW / CUBE / LIFE / TUBE / HALO	
Захранващо напрежение	V AC	100 - 240
Мрежова честота	Hz	50/60
Измодно напрежение	V DC	12
Вид защита		IP 20
Аераторна помпа за консумация на енергия	W	2,1
Разчетно напрежение на аераторната помпа	V DC	12
Дължина на захранващия кабел за аераторната помпа	m	1,5

biOrb Осветителното устройство		Светодиод			MCR LED		
		голяма	малка	HALO 30/60	голяма	малка	HALO 15/30/60
Клас на енергийна ефективност		A++	A++	A++	A+	A+	A
Енергийна ефективност	lm/W	85	73	85	74	72	17
Разчетна мощност	W	2,4	2,0	2,0	2,8	2,8	2,9
Номинално напрежение	V DC	12	12	12	12	12	12
Дължина на свързващия проводник	m	1,4	1,4	1,5	1,5	1,5	1,4
Батерия на дистанционно управление	Тип	-	-	-	x2 AAA	x2 AAA	x2 AAA

## ⚠ ПОПЕРЕДЖЕННЯ

- Діти від 8 років і старше, а також люди с обмеженими фізичними, сенсорними чи психічними можливостями або люди з невеликим досвідом та об'ємом знань можуть користуватись цим приладом, якщо вони при цьому знаходяться під контролем або отримали інструкції по безпечному поводженні з приладом, з повним розумінням всіх небезпек при роботі з ним.
- Діти не можуть гратися з приладом.
- Дітям заборонено чистити чи обслуговувати без належного контролю з боку дорослих.
- Не використовуйте прилад в разі пошкодження електричних з'єднань або корпусу.

- Перед тим, як занурити руки у воду, відключіть від мережі електроживлення всі пристрої, які знаходяться у воді.
- Небезпека для життя через задушення. Тримайте поліетиленові пакети та дрібні деталі в недоступному для маленьких дітей місці.

### ІНСТРУКЦІЯ З ТЕХНІКИ БЕЗПЕКИ

- Не піддавати пристрій впливу прямих сонячних променів.
- Забороняється тягнути або нести пристрій за електричні кабелі.
- Кабелі слід прокладати так, щоб захистити їх від ушкоджень і не створювати небезпеку падіння для людей.
- Під'єднайте пристрій лише в тому випадку, якщо електричні характеристики приладу збігаються з характеристиками джерела струму.
- Підключайте прилад тільки до розетки, встановленої згідно з інструкцією.
- Штепсельні роз'єми необхідно захистити від впливу вологи.
- При використанні водонагрівачів дізнайтеся, чи дозволено їх використання в акваріумі, та не торкайтеся акрилової стінки акваріума.
- Перед проведенням робіт з пристроєм необхідно витягнути вилку з розетки.
- Відкривайте корпус пристрою або його компонентів лише за наявності чітких вказівок щодо цього в інструкції.
- Забороняється змінювати конструкцію пристрою.
- Для чищення акваріума використовуйте лише засоби для догляду biOrb. Інші миючі засоби можуть викликати подряпани або тріщини на акрилі.
- Для пристрою можна використовувати тільки оригінальні запасні частини й оригінальне оснащення.

---

Повна інструкція з експлуатації знаходиться за посиланням [www.biorb.com](http://www.biorb.com)

---



## ГАРАНТІЯ

Компанія OASE GmbH як виробник надає гарантію на пристрій OASE, який ви придбали, згідно з наведеними нижче умовами строком на **24 місяці**. Відлік гарантійного строку розпочинається з моменту купівлі у спеціалізованого дилера OASE. У випадку повторного продажу гарантійний строк не поновлюється. При гарантійному обслуговуванні гарантійний строк не продовжується і не поновлюється. Ваші законні права як покупця, зокрема ті, що випливають із гарантійних зобов'язань, і далі належать вам і не порушуються цією гарантією.

## Умови надання гарантії

Компанія OASE GmbH гарантує бездоганні властивості своїх виробів та обробку матеріалів відповідно до призначення, кваліфіковану збірку та належне функціонування. У гарантійному випадку на вибір виробника здійснюється безкоштовний ремонт, безкоштовно надсилаються запчастини або новий виріб на заміну придбаному. Якщо пристрій такого типу, як ви придбали, більше не виготовляється, ми залишаємо за собою право надіслати вам інший пристрій на заміну з нашого асортименту, який максимально схожий на той, що підлягає гарантійній заміні. Гарантія не поширюється на випадки, пов'язані з помилками при встановленні та експлуатації, недостатнім доглядом, застосуванням непридатних засобів чищення, відмовою від технічного обслуговування, використанням не за призначенням,

пошкодженнями в результаті аварій, ударами, дією низьких температур, відрізанням штекера, вкороченням кабелю, відкладеннями накипу або спробами некваліфікованого ремонту. У зв'язку з цим для забезпечення належного використання наполегливо радимо дотримуватися інструкції. Дотримання інструкції є однією з умов надання гарантії. Гарантія не поширюється на витратні матеріали та деталі, які швидко зношуються, наприклад, лампочки.

Відшкодування витрат на демонтаж, монтаж та випробування, а також відшкодування упущеного прибутку і збитків не покривається гарантією. Також не розглядаються будь-які інші претензії щодо відшкодування збитків і втрат будь-якого виду, пов'язаних із пристроєм або його використанням. Гарантія діє тільки для тієї країни, в якій пристрій був придбаний у спеціалізованого дилера OASE. Відносно цієї гарантії діє німецьке законодавство. Застосування Конвенції ООН про договори міжнародної купівлі-продажу товарів (CISG) виключено.

Звернення щодо гарантійного обслуговування приймаються тільки в компанії OASE GmbH за адресою Tecklenburger Straße 161, D-48477 Hörstel (Німеччина). Для розглядання гарантійного випадку необхідно переслати пристрій або компонент пристрою з копією оригінального документа, що підтверджує купівлю у спеціалізованого дилера OASE, цим гарантійним талоном та описом дефекту в письмовій формі. Покупець сплачує пересилку і бере на себе усі транспортні ризики.

## ТЕХНІЧНІ ХАРАКТЕРИСТИКИ

biOrb Акваріум	CLASSIC / FLOW / CUBE / LIFE / TUBE / HALO	
Вхідна напруга блока живлення	В змін. струму	100 - 240
Частота мережі	Гц	50/60
Вихідна напруга блока живлення	В пост. струму	12
Ступінь захисту		IP 20
Споживана потужність вентилятора насоса	Вт	2,1
Номинальна напруга вентилятора насоса	В пост. струму	12
Довжина з'єднувального кабелю вентилятора насоса	м	1,5

biOrb Блок освітлення	Світлодіодний індикатор			Світлодіодний індикатор MCR		
	великий	малий	HALO 30/60	великий	малий	HALO 15/30/60
Клас енергозбереження	A++	A++	A++	A+	A+	A
Енергозбереження	Лм/Вт	85	73	85	74	72
Розрахункова потужність	Вт	2,4	2,0	2,0	2,8	2,9
Номинальна напруга	В пост. струму	12	12	12	12	12
Довжина з'єднувального кабелю	м	1,4	1,4	1,5	1,5	1,5
Батареяка пульта дистанційного керування	Тип	-	-	-	x2 AAA	x2 AAA
					x2 AAA	x2 AAA

## **⚠ ПРЕДУПРЕЖДЕНИЕ**

- Дети от 8 лет и старше, а также люди с ограниченными физическими, органолептическими или ментальными возможностями, люди с небольшим опытом и объемом знаний могут пользоваться этим устройством, находясь при этом под контролем взрослых или получив от них советы по безопасному обращению с устройством и поняв опасности при работе с ним.
- Дети не должны играть с устройством.
- Дети не должны чистить или ремонтировать устройство без надлежащего контроля со стороны взрослых.
- Нельзя пользоваться устройством, если его корпус или электрокабели повреждены.

- Прежде чем дотронуться до воды, отсоедините от электросети все приборы, находящиеся в воде.
- Опасно для жизни вследствие удушья. Пластиковые пакеты и мелкие детали держите подальше от маленьких и грудных детей.

### **УКАЗАНИЯ ПО ТЕХНИКЕ БЕЗОПАСНОСТИ**

- Не подвергать прибор воздействию прямых солнечных лучей.
- Запрещается носить или тянуть устройство за кабель.
- Прокладку кабеля выполняйте с защитой от повреждений и так, чтобы через него нельзя было споткнуться.
- Подключайте устройство к электросети только в том случае, когда электрические характеристики устройства совпадают с данными сетевого электропитания.
- Устройство нужно подключать только к правильно установленной розетке.
- Защищайте штекерные соединения от влаги.
- При использовании нагревателей требуется наличие сертификата допуска для эксплуатации их в аквариумах и чтобы они во время работы не прикасались к акриловым стенкам аквариума.
- Перед началом работы с прибором необходимо вынуть сетевой штекер из розетки.
- Открывайте корпус устройства или принадлежające к нему части только тогда, когда в настоящем руководстве по эксплуатации на это четко указано.
- Выполнять технические изменения на устройстве запрещается.
- Для чистки аквариума пользуйтесь только средством по уходу biOrb. Другие чистящие средства могут вызвать на акриловых поверхностях царапины и трещины.
- Используйте для устройства только оригинальные запасные части и принадлежности.

---

Руководство по эксплуатации в полном объеме можно найти здесь [www.biorb.com](http://www.biorb.com)

---

## ГАРАНТИЯ

Компания «OASE GmbH» обеспечивает гарантийное обслуживание приобретенного вами прибора, изготовленного нашей фирмой, в соответствии с нижеследующими условиями в течение **24 месяцев**. Гарантийный срок начинается с момента первой покупки у дилера компании OASE. Поэтому при перепродаже гарантийный срок не начинается отсчитываться заново. Оказание гарантийных услуг не продлевает и не возобновляет гарантийный срок. Ваши законные права как покупателя сохраняются и не ограничиваются действием данных гарантийных обязательств.

### Гарантийные условия

Компания «OASE GmbH» гарантирует безотказную и правильную работу устройства, качество и обработку его материалов в соответствии с целью применения и технически правильно выполненный монтаж. Мы предоставляем гарантийное обслуживание на наше усмотрение в виде бесплатного ремонта, или бесплатной поставки запасных частей или замены на новое устройство. Если соответствующая модель больше не изготавливается, то мы оставляем за собой право по собственному выбору поставить из нашего ассортимента запасное устройство, в наибольшей степени равноценное модели, к которой были претензии. Гарантийное обслуживание не распространяется на претензии, причина которых заключается в неправильном монтаже и

обслуживании, а также в недостаточном техуходе, использовании не по назначению, механическом повреждении, падении, ударе, воздействии низких температур, отрезании штепера, укорочении кабеля, наличии извещательных отложений или в неудавшихся попытках ремонта. В этом отношении мы ссылаемся на инструкцию по правильному применению, являющуюся составной частью гарантии. Изнашивающиеся части, как напр. осветительные средства и прочее, не являются частью гарантии. Возмещение издержек за демонтаж и монтаж, за проверочные испытания, за упущенную прибыль и убытки из гарантийных обязательств исключается в той же степени, как и прочие претензии о возмещении ущерба и убытков любого вида, вызванные самим устройством или его использованием. Гарантия действует только для страны, в которой был приобретенное устройство у дилера компании «OASE». На эту гарантию распространяется немецкое право за исключением условий Конвенции ООН по договорам международной купли-продаже товаров (CISG). Претензии по гарантии можно заявить только компании «OASE GmbH», Текленбургер штрассе 161, D48477 Hörstel, Германия, направив нам на условиях франко-фрахта или под собственный транспортный риск прибор или часть прибора, по которым имеются претензии, с копией оригинального документа, подтверждающего факт продажи дилером компании «OASE», с настоящим гарантийным документом, а также с описанием дефекта.

## ТЕХНИЧЕСКИЕ ДАННЫЕ

biOrb Аквариум	CLASSIC / FLOW / CUBE / LIFE / TUBE / HALO	
Блок питания, напряжение на входе	В ерем. тока	100 - 240
Частота в сети	Гц	50/60
Блок питания, напряжение на выходе	В пост. тока	12
Класс защиты		IP 20
Потребляемая мощность насоса-аэратора	Вт	2,1
Расчетное номинальное напряжение насоса-аэратора	В пост. тока	12
Длина соединительного кабеля насоса-аэратора	м	1,5

biOrb Осветительный модуль		Светодиодный индикатор			MCR LED		
		большой	малый	HALO 30/60	большой	малый	HALO 15/30/60
Класс энергосбережения		A++	A++	A++	A+	A+	A
Энергосбережение	lm/W	85	73	85	74	72	17
Расчетная номинальная мощность	Вт	2,4	2,0	2,0	2,8	2,8	2,9
Расчетное номинальное напряжение	В пост. тока	12	12	12	12	12	12
Длина соединительного кабеля	м	1,4	1,4	1,5	1,5	1,5	1,4
Батарейка для дистанционного управления	Тип	-	-	-	x2 AAA	x2 AAA	x2 AAA

## 警告

- 如果有监督人或经指导已获得有关安全使用设备的知识，了解由此可能产生的风险，本机可以由 8 岁以上的儿童，以及肢体、感官或心智能力较低或缺乏经验和知识的成人操作。
- 切勿让儿童玩耍本产品。
- 在无人监督的情况下不得让儿童进行清洁和用户维护工作。
- 当电线或外壳损坏时，不得使用设备。
- 放入水中之前，将水中的所有电子设备与电网分开。
- 因窒息导致生命危险。让幼童和婴儿远离塑料袋和小部件。

### 安全说明

- 设备不要受阳光直射。
- 不要用设备的电源线牵拉设备。
- 敷设电线时保护其不受损坏并且注意，不要绊倒任何人。
- 只有当设备的电气数据和电源的电气数据一致时，才允许连接设备。
- 只能将设备连接到按规定安装的插座上。
- 防止插座连接器受潮。
- 使用加热器时注意，允许将其用在鱼缸中，不得接触鱼缸的丙烯酸内壁。
- 在设备上作业前，请拔出电源插头。
- 只有当该说明书中明确要求时，才能打开设备外壳或相关部件。
- 请勿在设备上进行任何技术更改。
- 只能使用 biOrb 护理剂来清洁鱼缸。其他清洁剂会在丙烯酸上造成划痕或裂缝。
- 只能使用设备的原装配件和备件。

---

完整使用说明书请参阅

[www.biorb.com](http://www.biorb.com)

---

### 保用证书

根据下文中的保用条件，欧亚瑟（OASE）有限公司为您所购买的欧亚瑟设备承担24个月的厂家保用。保用期从在欧亚瑟专业销售商处第一次购买时开始。因此在转售时保用期不重新从头开始。保用时间既不会因保用服务而延长，也不会重新计算。购买者的法定权利，尤其是保修方面的法定权利继续存在，不受本保用限制。

### 保用条件

欧亚瑟有限公司保证有完好的、与用途相适应的产品特征和处理工艺，以及符合专业要求的组装和符合规定的使用功能。作为保用服务，我们选择提供免费修理、免费提供替换部件或者免费提供临时的代用设备等。如果相关型号的设备不再生产了，我们有权从我们的产品品种中选择一个与所述型号最接近的设备作为替换。由于安装和操作错误以及不当保养，比如使

用了不恰当的洗涤剂或疏于保养，未按照规定使用，因事故、下落、撞击、冰冻影响造成的损害，切断插头、剪短电缆、钙沉淀或不恰当的修理尝试引起的投诉，不在我们的保用范围之内。就此我们指明，说明书中指出的恰当的使用是保用的条件之一。易耗损的部件，例如灯泡，不属于保用范围。

拆下和安装，检验，利润损失和补偿经费的赔偿及对由设备或它的使用引起的损失和亏损的索赔不属于保用范围。

此保用只适用于在欧亚瑟专业销售商处购买设备的国家。联合国国际商品购买合同（CISG）无效，但德国的法律适用于此保用。

依据此保用投诉时，只有当您及设备连同欧亚瑟专业销售商的售货单复印件，以及本保用证书和对故障的书面描述都自费寄给欧亚瑟有限公司，才能被受理；欧亚瑟有限公司地址：Tecklenburger Strasse 161, D-48477 Hörstel, 德国；邮寄风险由您自己承担。

### 技术数据

biOrb Aquarium	CLASSIC / FLOW / CUBE / LIFE / TUBE / HALO	
电源件的电源接口电压	V°AC	100 - 240
电源频率	Hz	50/60
电源件的输出电压	V°DC	12
防护等级		IP°20
曝气泵功率消耗	W	2.1
曝气泵额定电压	V°DC	12
曝气泵连接线长度	m	1.5

biOrb 照明单元		LED			MCR LED		
		大型	小型	HALO 30/60	大型	小型	HALO 15/30/60
能效等级		A++	A++	A++	A+	A+	A
能效	lm/W	85	73	85	74	72	17
额定功率	W	2.4	2.0	2.0	2.8	2.8	2.9
额定电压	V DC	12	12	12	12	12	12
连接线长度	m	1.4	1.4	1.5	1.5	1.5	1.4
遥控器电池	型号	-	-	-	x2 AAA	x2 AAA	x2 AAA

**⚠ 警告**

- この装置は、8歳以下の子供には、セット操作をさせないでください。知識ある人の監視下では、お体が不自由な方でもセット操作は、可能です。
- この装置で子供が遊んではいけません。
- 大人の監視のもとでは、子供でもメンテナンスと掃除が可能です。
- 電源コードが損傷している場合は、この装置を使用しないでください。
- 水中でつかむ前に、水中にあるすべての電子装置を電源から切り離してください。
- 窒息の危険があります。プラスチック製の袋や小さな部品は幼児や赤ちゃんの手の届かない場所に保管してください。

**安全に関する注意事項**

- 装置を直射日光の当たる場所に置かないでください。
- 電源コードをキズ付けたり、加工したり、無理に曲げたり、引っ張ったり、重い物を載せないでください。
- ACアダプタが不完全に差し込まれた状態であるとコンセントの接続部分にホコリが付着しトラッキング現象により火災の原因となります。
- 装置と電源の電氣的データが一致している場合にのみ、装置を接続してください。
- 正しく取り付けられた電源コンセントにのみデバイスを接続してください。
- 電源プラグを湿気から保護してください。
- ヒーターを使用するときは、水槽での使用が許容されていることを確認し、水槽のアクリル壁には触れないでください。
- 作業する前は、電源プラグを抜いてください。
- 本取扱説明書で明示的に指示されている場合にのみ、デバイスまたは関連部品のハウジングを開けてください。
- デバイスについて技術的な変更を決してしないでください。
- 水槽の清掃にはbiOrbケア用品のみを使用してください。他の洗剤はアクリルに引っかかり傷や亀裂を生じるおそれがあります。
- 純正のスペアパーツおよび付属品のみを使用してください。

---

[www.biorb.com](http://www.biorb.com)

から完全な利用説明書を入手可能です。

---

**保証**

OASE社は、以下の24ヶ月の保証条件に従ってお客様が購入したOASE装置の製造元の保証を提供します。保証期間は、OASE販売店からの最初の購入から開始するものとします。転売する場合、保証期間は新たに開始されません。保証サービスは保証期間を延長または更新しません。購入者としての法定の権利、特に保証による権利は引き続き存在し、この保証によって制限されません。

**保証規約**

OASE社は、完璧で目的に合った状態と処理、専門の組み立ておよび適切な機能を保証します。保証は、無償修理およびスペアパーツまたは代替デバイスの無料納品の選択に基づいています。該当する機種が製造されなくなった場合、当社は当社の裁量により、対象となる機種に可能な限り近い範囲からの代替デバイスを供給する権利を留保します。取り付けおよび操作ミス並びに不適切なクリーニング製品の使用等によるケアの欠如の原因による苦情、または不注意なメンテナン

ス、不適切な使用、事故、落下、衝撃、霜の影響による損傷、プラグの切断、ケーブルの短絡、石灰の沈着や不適切な修理の試みに起因する苦情については保証の対象外とさせていただきます。この点については、適切な使用に対して保証の一部である本取扱説明書を参照してください。電球などの摩耗部品は、保証の一部ではありません。

撤去および設置費用、検査費用、損害賠償請求および損害賠償費用の払い戻しは保証の対象外であり、装置はその使用に起因するあらゆる種類の損害および損失の別途請求等も除外されます。

保証は、装置をOASE販売店から購入した国のみ適用されません。この保証は、国際物品売買契約に関する国連条約（CISG）を除いて、ドイツの法律の対象となります。

保証に基づく請求については、OASE販売店の元の販売領収書の写し、この保証書および不具合の書面による陳述書と一緒に不具合の本体または、装置の部品を着払いおよび配達証明で当社の住所、OASE GmbH, Tecklenburger Straße 161, D-48477 Hörstel, Germanyへ送付することができます。

**技術データ**

biOrb アクアリウム	CLASSIC / FLOW / CUBE / LIFE / TUBE / HALO	
電源電圧 電源	V AC	100 - 240
電源周波数	Hz	50/60
出力電圧	V DC	12
保護クラス		IP*20
エアロポンプの性能記録	W	2.1
エアロポンプの定格電圧	V DC	12
エアロポンプ接続ラインの長さ	m	1.5

biOrb 照明ユニット	LED			MCR LED		
	大	小	HALO 30/60	大	小	HALO 15/30/60
エネルギー効率クラス	A++	A++	A++	A+	A+	A
エネルギー効率	lm/W	85	73	85	74	72
定格電力	W	2.4	2.0	2.0	2.8	2.9
定格電圧	V DC	12	12	12	12	12
接続ケーブルの長さ	m	1.4	1.4	1.5	1.5	1.4
リモコンのバッテリー	タイプ	-	-	-	x2 AAA	x2 AAA

**Oase (UK) Ltd.**

The Old Cart Shed, Apsley Barns, Andover,  
Hampshire SP11 6NA, United Kingdom

**T:** +44 (0) 1256 896 886

**F:** +44 (0) 1256 896 489

enquiries@oase.com

**Oase GmbH**

Post Box 20 69, 48469 Hörstel, Germany

**T:** +49 (0) 05454 80-0

**F:** +49 (0) 5454 80-9253

info@oase.com

**Oase B.V.**

Dooren 107, 1785 Merchtem,  
Belgium

**T:** +31 (0) 900 246 22 10

**F:** +31 (0) 800 023 01 86

info.nl@oase.com

**Oase B.V.B.A**

Dooren 107, 1785 Merchtem,  
Belgium

**T:** +32 (0) 52 48 47 60

**F:** +32 (0) 52 48 47 61

info.be@oase.com

**Oase S.A.**

Avenue de la Marne, Parc du Molinel,  
Bât F-Rez de Chaussée, 59290

WASQUEHAL, France

**T:** +33 (0) 320 82 00 45

**F:** +33 (0) 320 82 99 32

info.fr@oase.com

**OASE ESPAÑA Casa Jardín S.L.U.**

Ctra. Fuencarral 44, Edif 5 Loft 24, 28108 Alcobendas,  
Madrid, Spain

**T:** +34 (0) 91 499 07 29

**F:** +34 (0) 91 666 56 87

info.es@oase.com

**Oase Kereskedelmi Kft**

Hegyalja út 7-13,  
1016 Budapest, Hungary

**T:** +361 (0) 393 50 40

**F:** +361 (0) 393 50 41

info.hu@oase.com

**Oase Spółka z o. o.**

Al. Jerozolimskie 200 lok. 538, 02-486 Warsaw, Poland

**T:** +48 (0) 223 23 71 13

**F:** +48 (0) 223 23 71 15

info.pl@oase.com

**Oase Türkiye**

Merkez Mah.Akar Cad. No:3, Kat:3 D:14  
34381 Sisli/Istanbul, Turkey

**T:** +90 (0) 216 688 14 60

**F:** +90 (0) 216 688 14 57

info.tr@oase.com

**Oase Asia Pacific PTE Ltd.**

51 Goldhill Plaza

#17-01, Singapore 308900

**T:** +65 (0) 6337 2838

**F:** +65 (0) 6337 6878

info.oap@oase.com

**Oase Middle East FZE**

Dubai Design District (d3)

Building 3, 3rd Floor, Design Quarter

P.O. Box 333090, Dubai, UAE

**T:** +971 56 4845 412

uae@oase.com

**OASE China**

No. 80 North Dongting Road

Taicang, Jiangsu, China

**T:** +86 (0) 512 5371 9578

**F:** +86 (0) 512 5371 9555

info.cn@oase.com

**OASE North America**

7241 Haverhill Business Parkway,

Suite 105, West Palm Beach, 33407 Florida USA

**T:** +1 (0) 800 365 3880

**F:** +1 (0) 800 262 7339

biorbssupport@oase.com

**OASE Italia Srl**

Via San Antonio, 22

36056 Tezze sul Brenta (VI), Italy

**T:** +39 (0) 42 459 08 66

**F:** +39 (0) 42 482 73 42

info.it@oase.com

**OASE Japan CK**

Yokohama West Bldg. 2F, 27-9

Kusunoki-cho, Nishi-ku Yokohama-shi, kangawa

220-0003, Japan

**T:** +81 (0) 45 594 8440

**F:** +81 (0) 45 594 8441

customer-service.jp@oase.com

**biorb.com**