

Oase



Wall Spout LED Set

DE Inbetriebnahme
EN Commissioning
FR Mise en service
NL Inbedrijfstelling
ES Puesta en marcha
PT Comissionamento
IT Messa in servizio
DA Idrifttagning
NO Idriftssettelse
SV Driftstart
FI Käyttöönotto

HU Üzembe helyezés
PL Uruchomienie
CS Uvedení do provozu
SK Uvedenie do prevádzky
SL Zagon
HR Stavljanje u pogon
RO Punerea în funcțiune
BG Въвеждане в експлоатация
UK Уведення в експлуатацію
RU Ввод в эксплуатацию
CN 调试

DE

EN

FR

NL

ES

PT

IT

DA

NO

SV

FI

HU

PL

CS

SK

SL

HR

RO

BG

UK

RU

CN

A

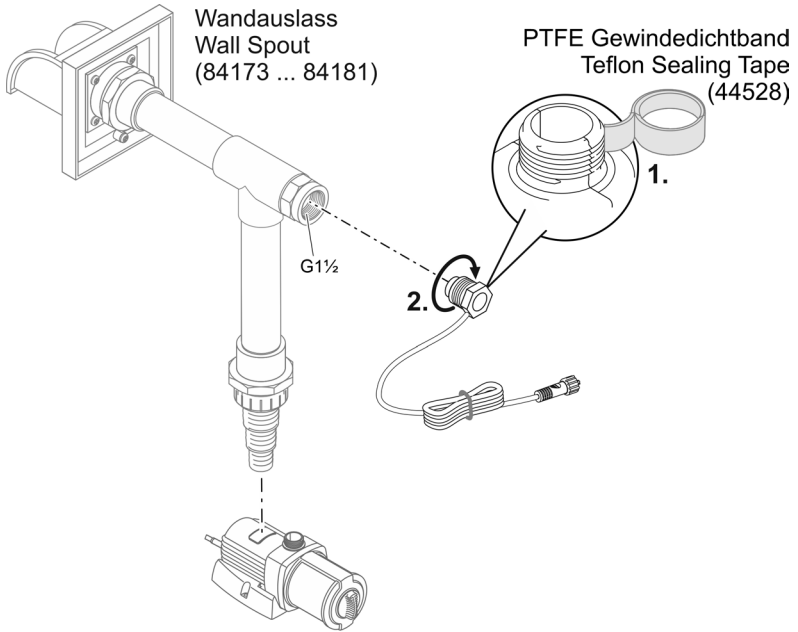

B

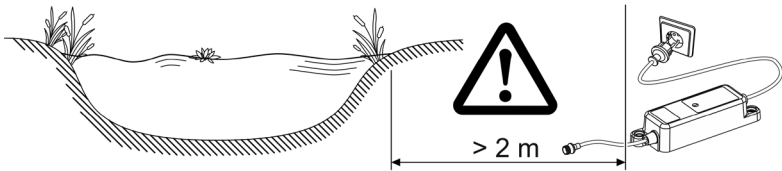

C

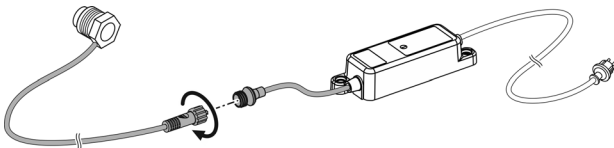

Original-Anleitung. Die Anleitung gehört zum Gerät und muss bei Weitergabe des Geräts stets mitgegeben werden.

WARNUNG

- ▶ Dieses Gerät kann von Kindern ab 8 Jahren und darüber sowie von Personen mit verringerten physischen, sensorischen oder mentalen Fähigkeiten oder Mangel an Erfahrung und Wissen benutzt werden, wenn sie beaufsichtigt oder bezüglich des sicheren Gebrauchs des Gerätes unterwiesen wurden und die daraus resultierenden Gefahren verstehen. Kinder dürfen nicht mit dem Gerät spielen. Reinigung und Benutzerwartung dürfen nicht von Kindern ohne Beaufsichtigung durchgeführt werden.



Die weiterführende Gebrauchsanleitung finden Sie im Internet als PDF zum Download:

www.oase.com/manual

Diese zusätzlichen Themen finden Sie in der Gebrauchsanleitung:

- Symbole auf dem Gerät
- Reinigung und Wartung
- Technische Daten
- Entsorgung

Bestimmungsgemäße Verwendung

Verwenden Sie das in dieser Anleitung beschriebene Produkt ausschließlich wie folgt:

- Als Leuchte
- Unter Einhaltung der technischen Daten.

Für das Gerät gelten folgende Einschränkungen:

- Nicht für gewerbliche oder industrielle Zwecke verwenden.

Sicherheitshinweise

Elektrischer Anschluss

- Für die Elektroinstallation im Außenbereich gelten spezielle Vorschriften. Die Elektroinstallation darf nur von einer Elektrofachkraft ausgeführt werden.
 - Die Elektrofachkraft ist aufgrund ihrer fachlichen Ausbildung, Kenntnisse und Erfahrungen qualifiziert und darf Elektroinstallationen im Außenbereich durchführen. Sie kann mögliche Gefahren erkennen und beachtet die regionalen und nationalen Normen, Vorschriften und Bestimmungen.
 - Bei Fragen und Problemen wenden Sie sich an eine Elektrofachkraft.
- Verwenden Sie nur das im Lieferumfang enthaltene Netzteil.

- Schließen Sie das Gerät nur an einer vorschriftsmäßig installierten Steckdose an.
- Schließen Sie das Gerät nur an, wenn die elektrischen Daten von Gerät und Stromversorgung übereinstimmen.
- Stellen Sie sicher, dass das Gerät über eine netzseitige Fehlerstrom-Schutzeinrichtung mit einem Bemessungsfehlerstrom von maximal 30 mA abgesichert ist. Wenden Sie sich ggf. an eine Elektrofachkraft.
- Schützen Sie offene Stecker und Buchsen vor Feuchtigkeit.

Sicherer Betrieb

- Nicht direkt in die Lichtquelle blicken.
- Verwenden Sie das Gerät nicht, wenn elektrische Leitungen oder Gehäuse beschädigt sind.
- Eine beschädigte Anschlussleitung kann nicht ersetzt werden. Entsorgen Sie das Gerät.
- Tragen oder ziehen Sie das Gerät nicht an der elektrischen Leitung.
- Verlegen Sie Leitungen so, dass sie vor Beschädigungen geschützt sind und dass niemand darüber fallen kann.
- Wenden Sie sich bei Problemen an den autorisierten Kundendienst oder an OASE.

Produktbeschreibung

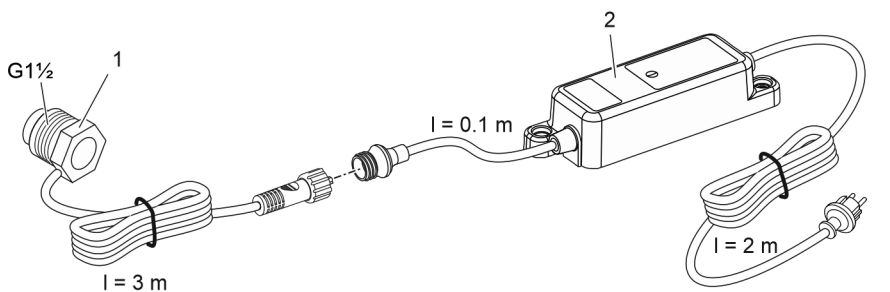

LED001

- | | |
|---|------------------------|
| 1 | LED-Leuchte |
| 2 | Netzteil (LED-Treiber) |

Montage und Inbetriebnahme

A, B, C

- Positionieren Sie das Netzteil mindestens 2 m vom Teichrand entfernt.
- Verbinden Sie die Anschlussleitung der Leuchte mit der Buchse am Netzteil und ziehen Sie die Überwurfmutter handfest an.

Gerät einschalten: Netzstecker des Netzteils in die Steckdose stecken. Das Gerät schaltet sich sofort ein.

Gerät ausschalten: Netzstecker des Netzteils ziehen.

Original manual. This manual belongs with the unit and must always be passed on together with the unit.

⚠ WARNING

- ▶ This unit can be used by children aged 8 and above and by persons with reduced physical, sensory or mental capabilities or lack of experience and knowledge if they are supervised or have been instructed on how to use the unit in a safe way and they understand the hazards involved. Do not allow children to play with the unit. Only allow children to carry out cleaning and user maintenance under supervision.



Further operating instructions are available for download as PDF files on the Internet:
www.oase.com/manual

The following additional topics are addressed in the operating manual:

- Symbols on the unit
- Cleaning and maintenance
- Technical data
- Disposal

Intended use

Only use the product described in this manual as follows:

- As spotlight
- While adhering to the technical specifications.

The following restrictions apply to the unit:

- Do not use for commercial or industrial purposes.

Safety information

Electrical connection

- Special regulations apply for electrical installation in outdoor spaces. Only a qualified electrician may perform the electrical installation.
 - The qualified electrician has the necessary professional training, knowledge and experience to perform electrical installation in outdoor spaces. The electrician can detect potential dangers and knows how to adhere to regional and national standards, regulations and directives.
 - For your own safety, please consult a qualified electrician.
- Only use the power pack included in the scope of delivery.
- Only plug the unit into a correctly installed outlet.
- Only connect the unit if the electrical data of the unit and the power supply match.

- Ensure that the unit is protected via a fault current protection device with a rated fault current of max. 30 mA installed in the mains. If necessary, contact a qualified electrician.
- Protect open plugs and sockets from moisture.

Safe operation

- Do not look directly into the light source.
- Do not use the unit, if electrical lines or the housing are damaged.
- A damaged connection cable cannot be replaced. Dispose of the unit.
- Do not carry or pull the unit by its power cable.
- Route lines in such a way that they are protected from damage and do not present a tripping hazard.
- Should problems occur, please contact the authorised customer service or OASE.

Product Description

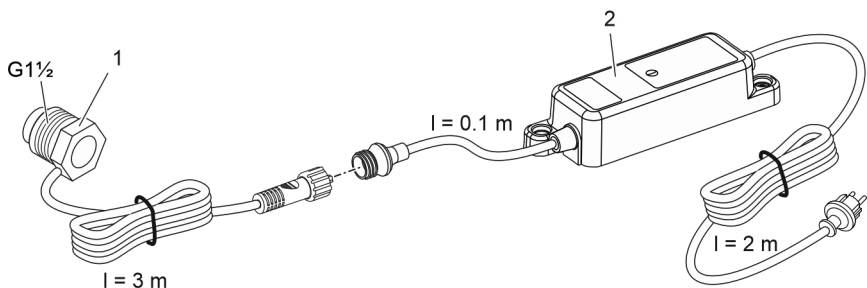

LED001

- | | |
|---|-------------------------|
| 1 | LED spotlight |
| 2 | Power pack (LED driver) |

Assembly and start-up

A, B, C

- Position the power pack at least 2 m from the edge of the pond.
- Connect the connection cable of the spotlight to the socket on the power pack and hand-tighten the union nut.

Switching on the unit: Insert the power plug of the power pack into the socket. The unit switches on immediately.

Switching off the unit: Pull the power plug of the power pack.

Traduction de la notice d'emploi d'origine. La notice d'emploi fait partie de l'appareil et doit par conséquent lui être toujours jointe lorsqu'il est transféré.

AVERTISSEMENT

- ▶ Dans le cas où cet appareil serait utilisé par des mineurs de moins de 8 ans ainsi que par des personnes souffrant d'un handicap mental ou plus généralement par des personnes manquant d'expérience, un adulte averti devra être présent, qui renseignera le mineur ou la personne fragilisée concernée sur le bon emploi de ce matériel. Les enfants ne doivent pas jouer avec cet appareil. Ne pas laisser un enfant sans surveillance pour le nettoyage ou l'entretien.



Vous pouvez télécharger la notice d'emploi en format PDF sur Internet :
www.oase.com/manual

Vous trouverez ces thèmes supplémentaires dans la notice d'emploi :

- Symboles sur l'appareil
- Nettoyage et maintenance
- Caractéristiques techniques
- Élimination

Utilisation conforme à la finalité

Utilisez le produit décrit dans cette notice uniquement de la manière suivante :

- En tant que lampe
- Dans le respect des caractéristiques techniques.

Les restrictions suivantes sont valables pour l'appareil :

- Ne pas utiliser à des fins commerciales ou industrielles.

Consignes de sécurité

Raccordement électrique

- Des dispositions particulières s'appliquent aux installations électriques en extérieur. Seul un électricien qualifié peut réaliser l'installation électrique.
 - En raison de sa formation professionnelle, de ses connaissances et de son expérience, l'électricien qualifié possède les connaissances nécessaires et a le droit de réaliser des installations électriques en extérieur. Il est capable d'identifier d'éventuels dangers et respecte les normes, règlements et dispositions régionaux et nationaux en vigueur.
 - En cas de questions et de problèmes, prière de vous adresser à un électricien qualifié.
- Utilisez uniquement le bloc d'alimentation fourni avec l'appareil.
- Raccorder l'appareil uniquement à une prise installée de manière réglementaire.

- Ne brancher l'appareil que lorsque les caractéristiques électriques de l'appareil et de l'alimentation correspondent.
- Veillez à ce que l'appareil soit protégé par un dispositif à courant différentiel résiduel du côté du réseau avec un courant différentiel résiduel nominal de 30 mA maximum. Si nécessaire, contactez un électricien qualifié.
- Protégez les fiches et les douilles ouvertes contre l'humidité.

Exploitation sécurisée

- Ne jamais regarder directement dans la source lumineuse.
- Ne pas utiliser l'appareil en cas d'endommagement des câbles électriques ou du boîtier.
- Un câble de raccordement endommagé ne peut pas être remplacé. Mettre l'appareil au rebut.
- Ne pas soulever ni tirer l'appareil par le câble électrique.
- Poser les câbles de manière à éviter tout risque d'endommagement et de trébuchement.
- En cas de problèmes, adressez-vous au service après-vente autorisé ou contactez OASE.

Description du produit

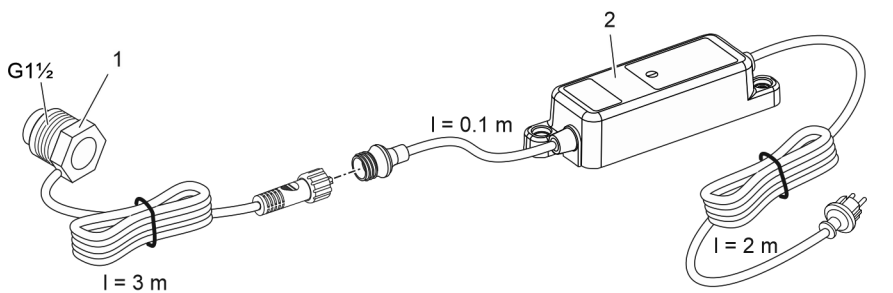

LED001

- | | |
|---|-------------------------------------|
| 1 | Lampe LED |
| 2 | Bloc d'alimentation (Driver de LED) |

Montage et mise en service

A, B, C

- Positionnez le bloc d'alimentation à au moins 2 m du bord du bassin.
- Branchez le câble de raccordement de la lampe sur la prise du bloc d'alimentation et serrez l'écrou-raccord à la main.

Mise en circuit de l'appareil : Branchez la fiche secteur du bloc d'alimentation dans la prise de courant. L'appareil se met immédiatement en marche.

Mise hors service de l'appareil : Débranchez la fiche secteur du bloc d'alimentation.

Originele handleiding. De handleiding behoort bij het apparaat en moet bij doorgeven van het apparaat steeds meegegeven worden.

WAARSCHUWING

- ▶ Dit apparaat kan worden gebruikt door kinderen vanaf 8 jaar en daarnaast door personen met verminderde fysieke, sensorische of mentale vermogens of een gebrek aan ervaring en kennis, mits zij onder toezicht staan of geïnstrueerd werden over het veilige gebruik van het apparaat en de gevaren begrijpen, die hiermee samenhangen. Kinderen mogen niet met het apparaat spelen. Reiniging en onderhoud door de gebruiker mogen niet worden uitgevoerd door kinderen, die niet onder toezicht staan.



U kunt de gebruiksaanwijzing in PDF-formaat downloaden van het internet: www.oase.com/manual

Deze aanvullende thema's vindt u in de handleiding:

- Symbolen op het apparaat
- Reiniging en onderhoud
- Technische gegevens
- Instructies voor afvoeren

Beoogd gebruik

Gebruik het in deze gebruiksaanwijzing beschreven product uitsluitend op de volgende manier:

- Als lampen
- Met in achtneming van deze technische gegevens.

De volgende inperkingen gelden voor het apparaat:

- Niet gebruiken voor commerciële of industriële doeleinden.

Veiligheidsinstructies

Elektrische aansluiting

- Voor de elektrische installatie in de openlucht gelden speciale voorschriften. De elektrische installatie mag uitsluitend door een professionele elektricien uitgevoerd worden.
 - De professionele elektricien is krachtens zijn professionele opleiding, kennis en ervaring gekwalificeerd en mag elektrische installaties in de openlucht uitvoeren. Hij of zij kan mogelijke gevaren herkennen en leeft de regionale en nationale normen, voorschriften en bepalingen na.
 - Neem voor uw eigen veiligheid in geval van vragen of problemen contact op met een elektricien.

- Gebruik uitsluitend de in de leveringsomvang opgenomen voedingsadapter.
- Gebruik het apparaat uitsluitend op een volgens de voorschriften geïnstalleerde contactdoos.
- Sluit het apparaat alleen aan, wanneer de elektrische gegevens van het apparaat en de voeding overeenkomen.
- Zorg er voor dat het apparaat beveiligd is met een lekstroombeveiliging aan de netzijde met een nominale lekstroom van maximaal 30 mA. Neem indien nodig contact op met een gekwalificeerde elektricien.
- Bescherm open stekkers en stopcontacten tegen vocht.

Veilig gebruik

- Niet in de lichtbron kijken.
- Gebruik het apparaat niet als elektrische snoeren of behuizing beschadigd zijn.
- Een beschadigd aansluit snoer kan niet worden vervangen. Voer het apparaat af.
- Het apparaat niet aan de elektrische leiding dragen of aan de leiding trekken.
- Installeer de leidingen zodanig, dat deze tegen beschadigingen zijn beschermd en niemand erover kan struikelen.
- Neem bij problemen contact op met de geautoriseerde klantenservice of met OASE.

Productbeschrijving

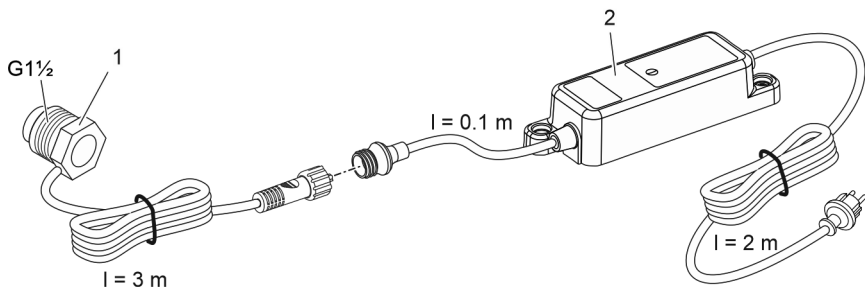

LED0011

- | | |
|---|----------------------|
| 1 | Ledlamp |
| 2 | Voeding (led-driver) |

Montage en plaatsing

A, B, C

- Plaats de voeding op minstens 2 meter van de vijfverrand.
- Verbind de aansluitkabel van de lamp met de bus aan op de voeding en draai de wartelmoer handvast aan.

Apparaat inschakelen: Steek de netstekker van de voedingsadapter in het stopcontact. Het apparaat schakelt onmiddellijk aan.

Apparaat uitschakelen: Trek de netstekker van de voedingsadapter los.

Instrucciones originales. Las instrucciones pertenecen al equipo y siempre se tienen que entregar junto con el equipo a la otra persona.

ADVERTENCIA

- ▶ Este equipo puede ser utilizado por niños a partir de 8 años y mayores así como por personas con capacidades físicas, sensoriales o mentales reducidas o que no dispongan de la experiencia y los conocimientos necesarios, si se les supervisan o instruyen sobre el uso seguro del equipo y los peligros resultantes. Los niños no deben jugar con el equipo. Está prohibido que los niños ejecuten la limpieza y el mantenimiento sin supervisión.



Puede descargar el instrucciones de uso en formato PDF de Internet: www.oase.com/manual

Las instrucciones de uso incluyen estos temas adicionales:

- Símbolos en el equipo
- Limpieza y mantenimiento
- Datos técnicos
- Desecho

Uso conforme a lo prescrito

Emplee el producto descrito en estas instrucciones sólo de la forma siguiente:

- Como lámpara
- De acuerdo con los datos técnicos.

Para el equipo son válidas las siguientes limitaciones:

- No emplee el equipo para fines industriales.

Indicaciones de seguridad

Conexión eléctrica

- Para la instalación eléctrica en el exterior se aplican prescripciones especiales. Sólo un electricista especializado puede ejecutar la instalación eléctrica.
 - El electricista especializado está cualificado por su formación profesional, conocimientos y experiencias, y facultado para realizar instalaciones eléctricas en el exterior. El electricista especializado puede reconocer posibles peligros y cumple las normas, prescripciones y disposiciones regionales y nacionales.
 - En caso de preguntas y problemas póngase en contacto con un electricista especializado.
- Utilice sólo la fuente de alimentación incluida en el suministro.
- Conecte el equipo sólo en un tomacorriente instalado correctamente.

- Conecte el equipo sólo cuando los datos eléctricos del equipo coinciden con los datos de la alimentación de corriente.
- Asegure que el equipo esté protegido mediante un interruptor diferencial del lado de la red con una corriente de defecto máxima de 30 mA. Póngase en contacto con un electricista calificado si fuera necesario.
- Proteja los enchufes y conectores abiertos de la humedad.

Funcionamiento seguro

- No mire directamente a la fuente de luz.
- No emplee el equipo cuando las líneas eléctricas o la caja están dañadas.
- La línea de conexión dañada no se pueden sustituir. Deseche el equipo.
- No transporte ni tire el equipo por la línea eléctrica.
- Tienda las líneas de forma que estén protegidas contra daños y lesiones por tropiezo de personas.
- En caso de problemas póngase en contacto con el servicio al cliente autorizado o con OASE.

Descripción del producto

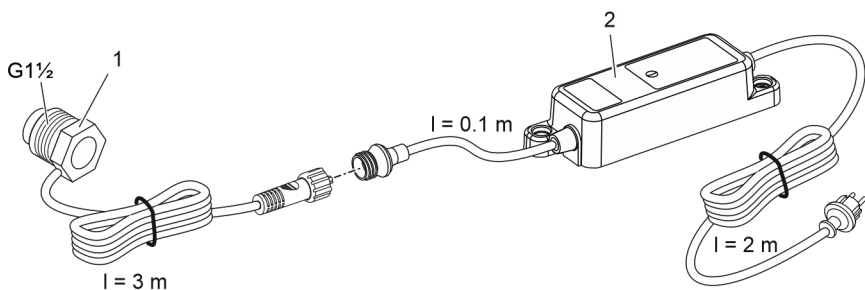

LED0011

- | | |
|---|--|
| 1 | Lámpara LED |
| 2 | Fuente de alimentación (controlador LED) |

Montaje y puesta en marcha

A, B, C

- Posicione la fuente de alimentación a una distancia mínima de 2 m del borde del estanque.
- Una la línea de conexión de la lámpara con el manguito en la fuente de alimentación y apriete a mano la tuerca racor.

Conectar el equipo: Enchufe la clavija de red de la fuente de alimentación en el tomacorriente. El equipo se conecta de inmediato.

Desconectar del equipo: Saque la clavija de red de la fuente de alimentación.

Instruções de utilização originais As instruções fazem parte do aparelho e deverão ser entregues a eventual outro utilizador/adquirente.

AVISO

- ▶ O aparelho pode ser utilizado por crianças com idade igual ou superior a 8 anos e pessoas com capacidades físicas, sensoriais ou mentais reduzidas ou com falta de experiência ou conhecimentos, enquanto vigiadas por adultos ou quando foram informadas sobre o uso seguro do aparelho e entenderam os riscos remanescentes. Crianças não podem brincar com o aparelho. A limpeza e a manutenção não podem ser realizadas por crianças sem que sejam vigiadas por adultos.



Pode descarregar o instruções de uso em formato PDF a partir da Internet:
www.oase.com/manual

Estes temas complementares estão contidos nas instruções de utilização:

- Símbolos sobre o aparelho
- Limpeza e manutenção, reparação
- Dados técnicos
- Eliminação do aparelho usado

Emprego conforme o fim de utilização acordado

O produto descrito nestas instruções só pode ser utilizado conforme exposto abaixo:

- Como lâmpada
- Conforme as características técnicas obrigatórias.

O aparelho está sujeito a estas restrições:

- Não serve para utilizações industriais.

Instruções de segurança

Conexão eléctrica

- A instalação eléctrica fora de edifícios está sujeita a normas específicas. A instalação eléctrica pode ser realizada só por um electricista qualificado.
 - O electricista está qualificado por possuir a formação profissional exigida e as experiências profissionais necessárias, tendo, por conseguinte, a autorização para executar instalações eléctricas fora edifícios. É capaz de reconhecer riscos iminentes e observa as normas, prescrições e regulamentos nacionais e regionais.
 - Se houver dúvidas ou problemas, dirija-se a um electricista qualificado e autorizado!
- Utilize apenas o adaptador fornecido com o aparelho.
- Ligue o aparelho só com uma tomada instalada de acordo com as normas vigentes.

- Antes de conetar o aparelho, verifique que as características do aparelho correspondem às da rede elétrica.
- Verifique se o aparelho possui, na rede, um disjuntor de corrente de avaria, com corrente de falha máxima de 30 mA. Se necessário, dirija-se a um electricista qualificado.
- Proteja de humidade fichas e tomadas abertas.

Operação segura

- Manter os olhos afastados da fonte de luz!
- O aparelho não pode ser utilizado quando apresenta fios defeituosos ou a carcaça danificada.
- O cabo de alimentação defeituoso não pode ser substituído. Elimine todo o aparelho conforme as disposições legais obrigatórias.
- Não transporte nem puxe o aparelho pelo fio elétrico.
- Instale e posicione todos os fios elétricos de forma que não possam ser danificados e ninguém possa tropeçar.
- Em caso de problemas, dirija-se ao seu distribuidor autorizado ou à OASE.

Descrição do produto

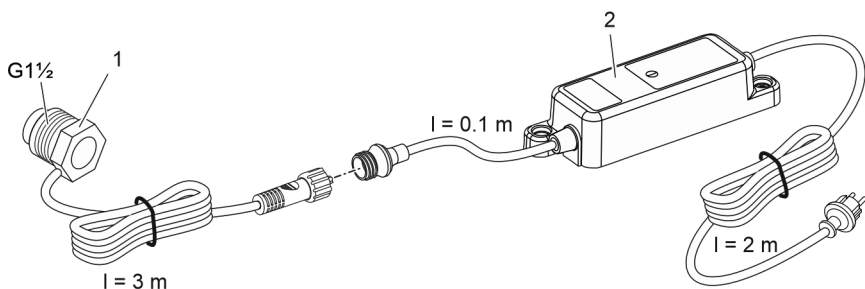

LED0011

- | | |
|---|-----------------------------------|
| 1 | Lâmpada LED |
| 2 | Fonte de alimentação (LED driver) |

Montagem e primeira colocação em funcionamento

A, B, C

- Posicione a fonte de alimentação a 2 m (distância mínima) da borda do tanque.
- Ligue o cabo elétrico da lâmpada com a bucha da fonte de alimentação e aperte a porca de capa à mão.

Ligar o aparelho: Ligar a ficha do adaptador à tomada. O aparelho arranca de imediato.

Desligar o aparelho: Retirar a ficha (do adaptador) da tomada.

Istruzioni originali Le istruzioni fanno parte dell'apparecchio e devono essere sempre consegnate ad altri utilizzatori insieme a esso.

AVVERTENZA

- ▶ Questo apparecchio può essere utilizzato da bambini di età superiore a 8 anni e da persone con capacità fisiche, sensoriali o mentali ridotte, se sono supervisionate o se sono state istruite sull'uso sicuro dell'apparecchio e che sono in grado di comprendere i pericoli che ne possono derivare. Ai bambini è vietato giocare con l'apparecchio. La pulizia e la manutenzione utente non devono essere effettuate da bambini senza opportuna supervisione.



Le istruzioni d'uso possono essere scaricate da Internet in formato PDF:
www.oase.com/manual

Nelle istruzioni per l'uso sono trattati questi argomenti aggiuntivi:

- Simboli sull'apparecchio
- Pulitura e manutenzione
- Caratteristiche tecniche
- Avvertenze per lo smaltimento

Impiego ammesso

Utilizzare il prodotto descritto nelle presenti istruzioni esclusivamente come segue:

- Come lampada
- Rispettando i dati tecnici.

Per l'apparecchio valgono le seguenti restrizioni:

- Non utilizzarlo per scopi commerciali o industriali.

Avvertenze di sicurezza

Allacciamento elettrico

- Per l'installazione elettrica all'aperto si applicano disposizioni speciali. L'installazione elettrica deve essere eseguita da un elettricista specializzato.
 - L'elettricista è qualificato in base a formazione tecnica, conoscenze ed esperienza ed è autorizzato a eseguire installazioni elettriche nelle aree esterne. Egli è in grado di riconoscere i possibili pericoli e rispettare le norme, le disposizioni e i regolamenti regionali e nazionali.
 - Rivolgersi a un elettricista specializzato in caso di domande e problemi.
- Utilizzare solo l'alimentatore compreso tra gli elementi forniti.
- Collegare l'apparecchio solo a una presa installata secondo le norme.

- Eseguire l'allacciamento solo se i dati elettrici dell'apparecchio e dell'alimentazione elettrica coincidono.
- Assicuratevi che l'apparecchio sia protetto tramite un dispositivo di protezione contro correnti di guasto lato rete con un valore di corrente di guasto di non più di 30 mA. Se necessario, rivolgersi ad un elettricista.
- Proteggere spine e prese aperte contro l'umidità.

Funzionamento sicuro

- Non guardare mai direttamente nella sorgente luminosa.
- Non utilizzare l'apparecchio se i cavi elettrici o l'alloggiamento sono danneggiati.
- Un cavo di alimentazione danneggiato non può essere sostituito. Smaltire l'apparecchio.
- Non trasportare o trascinare l'apparecchio afferrando il cavo di alimentazione.
- Posare i cavi al riparo da danni e in maniera tale che nessuno possa inciamparvi.
- In caso di problemi rivolgersi all'assistenza clienti autorizzata o all'azienda OASE.

Descrizione del prodotto

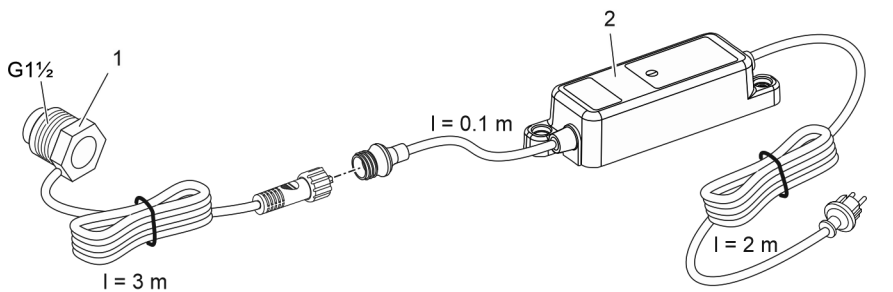

- | | |
|---|---------------------------|
| 1 | Spia LED |
| 2 | Alimentatore (driver LED) |

LED001

Montaggio e messa in esercizio

A, B, C

- Posizionare l'alimentatore a una distanza di almeno 2 m dal bordo del laghetto.
- Collegare il cavo di collegamento della lampada alla presa sull'alimentatore e poi avvitare a mano il dado a risvolto.

Avviamento dell'apparecchio: Inserire la spina elettrica dell'alimentatore nella presa. L'apparecchio si avvia immediatamente.

Spegnimento dell'apparecchio: Staccare la spina elettrica dell'alimentatore.

Original vejledning Den er bestanddel af apparatet og skal derfor også videregives, hvis apparatet gives videre.

⚠ ADVARSEL

- ▶ Dette apparat kan bruges af børn fra 8 år og derover og personer med nedsatte fysiske, sensoriske eller mentale evner eller manglende erfaring og viden, når de er under opsyn eller får instruktion i sikker brug af apparatet og forstår de dermed forbundne risici. Børn må ikke lege med apparatet. Rengøring og vedligeholdelse må ikke udføres af børn uden opsyn.



Du finder en videregående brugsanvisning som PDF på internettet til download: www.oase.com/manual

DA

Disse yderligere emner findes i brugsanvisningen:

- Symboler på apparatet
- Rengøring og vedligeholdelse
- Tekniske specifikationer
- Bortskaffelse

Formålsbestemt anvendelse

Brug kun det produkt, der er beskrevet i denne vejledning, som følger:

- Som lampe
- Under overholdelse af de tekniske specifikationer.

Der gælder følgende restriktioner for apparatet:

- Må ikke anvendes til erhvervs- eller industrimæssige formål.

Sikkerhedsanvisninger

El-tilslutning

- Mht. elektrisk installation udendørs gælder der særlige forskrifter. Elektrisk elinstallation må kun udføres af en autoriseret elinstallatør.
 - Elinstallatøren er kvalificeret på grundlag af sin tekniske uddannelse, viden og erfaring og er autoriseret til at udføre elektriske installationer udendørs. Elinstallatøren kan genkende potentielle farer og overholder regionale og nationale standarder, forskrifter og bestemmelser.
 - Ved spørgsmål og problemer rettes henvendelse til en autoriseret el-installatør.
- Anvend kun det netstik, der følger med leveringen.
- Tilslut kun apparatet til en forskriftsmæssigt installeret stikkontakt.

- Enheden må kun tilsluttes, hvis de elektriske data for enheden og strømforsyningen stemmer overens.
- Sørg for, at apparatet er sikret via en fejlstrøms-beskyttelsesanordning med en nominal fejlstrøm på maks. 30 mA på netsiden. Kontakt evt. en autoriseret elinstallatør.
- Beskyt åbne stik og stikkontakter mod fugt.

Sikker drift

- Se ikke direkte ind i lyskilden.
- Anvend ikke apparatet, hvis de elektriske ledninger eller huset er beskadiget.
- En beskadiget tilslutningsledning kan ikke udskiftes. Bortskaf enheden.
- Bær eller træk ikke apparatet i den elektriske ledning.
- Før ledninger, så de er beskyttet mod beskadigelser, og så ingen kan falde over dem.
- Kontakt den autoriserede kundeservice eller OASE i tilfælde af problemer.

Produktbeskrivelse

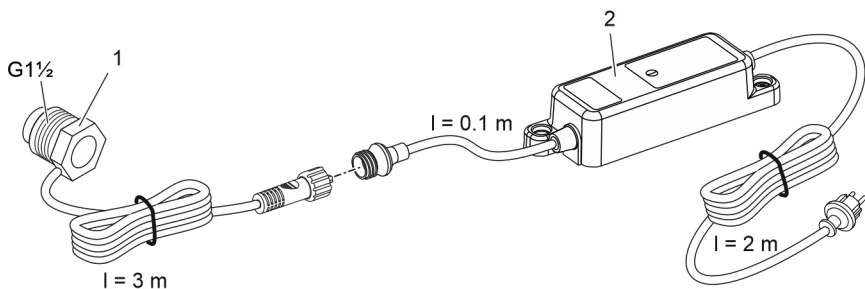

LED001

- | | |
|---|---------------------|
| 1 | LED-lampe |
| 2 | Netdel (LED-driver) |

Montering og ibrugtagning

A, B, C

- Placer netdelen mindst 2 m fra bassinets kant.
- Forbind lampens tilslutningsledning med bøsningen på netdelen, og spænd omløbermøtrikken med hånden.

Tænd for apparatet: Sæt apparatets netstik i stikkontakten. Apparatet tænder med det samme.

Sluk for apparatet: Træk apparatets netstik ud.

Original veiledning. Anvisningen er en bestanddel av apparatet og må alltid følge med ved videreformidling av apparatet.

ADVARSEL

- ▶ Dette apparatet kan brukes av barn som er 8 år eller eldre, samt av personer med reduserte fysiske, sensoriske eller mentale begrensninger, eller som mangler erfaring og kunnskap, hvis de er under oppsikt eller har fått opplæring i riktig bruk av apparatet, og forstår farene forbundet med å bruke dette. Barn må ikke leke med apparatet. Rengjøring eller brukervedlikehold må ikke utføres av barn uten at de er under oppsikt.



Den komplette bruksanvisningen finner du på Internett som PDF for nedlasting: www.oase.com/manual

Du finner disse ekstra emnene i bruksanvisningen:

- Symboler på apparatet
- Rengjøring og vedlikehold
- Tekniske data
- Instruksjoner for avhending

Tilsiktet bruk

Bruk produktet som er beskrevet i denne anvisningen utelukkende på følgende måte:

- Som lykt
- Med overholdelse av de tekniske dataene.

Følgende restriksjoner gjelder for apparatet:

- Skal ikke brukes for nærings- eller industriformål.

Sikkerhetsanvisninger

Elektrisk tilkobling

- Ved elektriske installasjoner utendørs gjelder spesielle forskrifter. Den elektriske installasjonen må kun utføres av en elektroinstallatør.
 - Elektroinstallatøren er kvalifisert på bakgrunn av sin faglige utdanning, kunnskaper og erfaringer, og kan foreta elektriske installasjoner utendørs. De kan oppdage mulige farer og følge regionale og nasjonale normer, forskrifter og bestemmelser.
 - Kontakt en elektrofagperson ved spørsmål og problemer.
- Bruk kun strømadapteren som er med i leveringsomfanget.
- Apparatet må bare kobles til en forskriftsmessig installert stikkontakt.

NO

- Apparatet skal bare kobles til dersom apparatets og strømforsyningens elektriske spesifikasjoner stemmer overens.
- Forsikre deg om at apparatet via strømtilkoblingen på stedet er utstyrt med en jordfeilbryter med en utløserstrøm på maksimalt 30 mA. Ta ev. kontakt med din elektriker.
- Åpne stikkontakter og bokser må beskyttes mot fuktighet.

Sikker drift

- Ikke se direkte inn i lyskilden.
- Ikke bruk apparatet når elektriske ledninger eller hus er skadet.
- En skadet strømledning kan ikke skiftes ut. Kast apparatet på forskriftsmessig måte.
- Apparatet må aldri bæres eller trekkes ut etter ledningen.
- Legg ledningene slik at de er beskyttet mot skader, og slik at ingen kan snuble over dem.
- Hvis det oppstår problemer, ber vi deg ta kontakt med autorisert kundeservice eller OASE.

Produktbeskrivelse

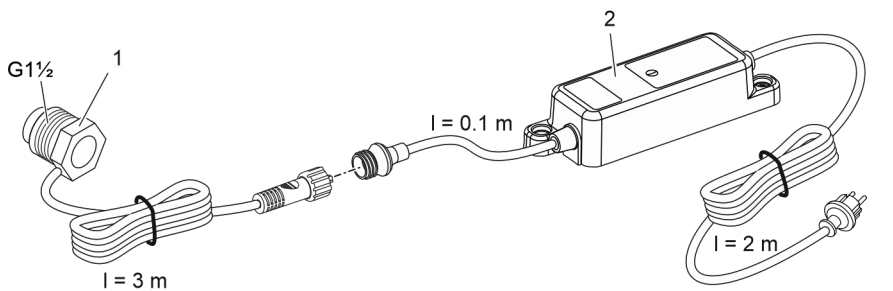

LED0011

- | | |
|---|----------------------|
| 1 | LED-lampe |
| 2 | Nettdel (LED-driver) |

Montering og igangsetting

A, B, C

- Plasser nettdelen minst 2 m fra dammen.
- Koble lampens tilkoblingsledning til kontakten på nettdelen og skru til overfalsmutteren for hånd.

Slå på apparatet: Plugg strømadapterens nettstøpsel inn i stikkontakten. Apparatet slås på.

Slå av apparatet: Trekk ut strømadapterens nettstøpsel.

Översättning av bruksanvisningen. Denna bruksanvisning hör till apparaten och måste därför medfölja om apparaten byter ägare.

VARNING

- ▶ Denna apparat kan användas av barn som är 8 år eller äldre samt av personer med sänkt fysisk, sensorisk eller mental förmåga eller brist på erfarenhet och kunskap förutsatt att de hålls under uppsikt eller instrueras i hur de använder apparaten säkert samt de risker som kan uppstå. Barn får inte leka med apparaten. Rengöring och användarunderhåll får inte utföras av barn utan uppsikt.



Utförligare bruksanvisning finns som PDF för nedladdning på Internet:
www.oase.com/manual

Dessa ytterligare teman finns i bruksanvisningen:

- Symboler på enheten
- Rengöring och underhall
- Tekniska data
- Information om avfallshantering

SV

Ändamålsenlig användning

Använd produkten som beskrivs i den här handboken endast på följande sätt:

- Som lampa
- Med hänsyn till tekniska data.

För apparaten gäller följande begränsningar:

- Använd inte för kommersiella eller industriella ändamål.

Säkerhetsanvisningar

Elanslutning

- För elinstallation utomhus gäller särskilda föreskrifter. Elinstallationen får endast utföras av en behörig elinstallatör.
 - En behörig elinstallatör med yrkesutbildning, kunskaper och erfarenhet är kvalificerad och får därmed utföra elinstallationer utomhus. En behörig elinstallatör kan känna igen faror och beaktar lokala och nationella standarder, föreskrifter och bestämmelser.
 - Om frågor eller problem uppstår måste du kontakta en elinstallatör.
- Använd endast nätdelen som ingår i leveransen.
- Anslut endast apparaten till ett vägguttag som installerats enligt gällande föreskrifter.
- Apparaten får endast anslutas om de elektriska data som gäller för apparaten stämmer överens med strömförsörjningen.

- Kontrollera att apparaten är nätansluten via en jordfelsbrytare med en nominell läckström till jord som uppgår till max. 30 mA. Kontakta eventuellt en elspecialist.
- Skydda öppna kontakter och uttag mot fukt.

Säker drift

- Titta inte direkt in i ljuskällan.
- Använd inte apparaten om elektriska ledningar eller kåpor har skadats.
- En skadad anslutningskabel kan inte bytas ut. Skrota apparaten.
- Bär inte och dra inte apparaten i elkabeln.
- Dra kablarna så att de är skyddade motskador och att ingen kan snava över dem.
- Kontakta behörig kundtjänst eller OASE om problem uppstår.

Produktbeskrivning

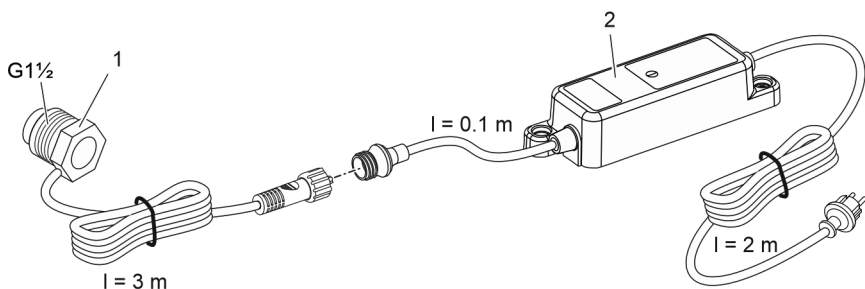

LED0011

- | | |
|---|---------------------|
| 1 | LED-lampa |
| 2 | Nätadel (LED-enhet) |

Montering och driftstart

A, B, C

- Positionera transformatorn minst 2 m från dammens kant.
- Anslut lampans strömkabel till uttaget på nätdelen och dra sedan åt överfallsmuttern för hand.

Aktivera apparaten: Anslut nätdelens stickkontakt till stickuttaget. Apparaten startar direkt.

Inaktivera apparaten: Dra ut nätdelens stickkontakt.

Alkuperäisen käyttöohjeen käännös. Tämä käyttöohje kuuluu laitteeseen ja se on aina luovutettava laitteen mukana uusille omistajille.

VAROITUS

- ▶ Tätä laitetta saavat käyttää yli 8-vuotiaat lapset, sekä henkilöt, joiden fyysiset, aistimelliset tai henkiset kyvyt ovat vähentyneet tai joilla ei ole tarvittavaa kokemusta ja tietoa, vain valvonnan alaisina ja kun heille on annettu opastusta laitteen turvallisesta käytöstä ja kun he ymmärtävät laitteen käytöstä mahdollisesti seuraavat vaarat. Lapset eivät saa leikkiä laitteella. Puhdistus ja käyttäjän suorittama huolto eivät saa tapahtua lasten toimesta ilman valvontaa.



Yksityiskohtaiset käyttöohjeet ovat ladattavissa PDF-tiedostona internet-osoitteesta:
www.oase.com/manual

Nämä muut tiedot löydät käyttöohjeesta:

- Laitteessa olevat symbolit
- Puhdistus ja huolto
- Tekniset tiedot
- Hävitysohjeet

FI

Määräystenmukainen käyttö

Käytä tässä käyttöohjeessa kuvattua tuotetta ainoastaan seuraavasti:

- LamLamppu
- Teknisiä tietoja noudattaen.

Laitteelle ovat voimassa seuraavat rajoitukset:

- Ei ammattimaiseen tai teolliseen käyttöön.

Turvaohjeet

Sähköliitäntä

- Ulkotiloissa tapahtuvaa sähköasennusta koskevat erityiset määräykset. Sähköasennuksen saa suorittaa vain sähköalan ammattilainen.
 - Sähköalan ammattilaisella on ammattikoulutuksen, tietojen ja kokemusten ansiosta pätevyys suorittaa ulkotiloissa tapahtuvia sähköasennuksia. Hän voi tunnistaa mahdolliset vaarat ja ottaa huomioon maakohtaiset normit, määräykset ja säädökset.
 - Jos sinulla on kysymyksiä, käänny sähköalan ammattilaisen puoleen.
- Käytä vain toimitukseen sisältyvää verkkolaitetta.
- Yhdistä laite vain määräysten mukaisesti asennettuun pistorasiaan.
- Laitteen saa yhdistää vain silloin, kun laitteen ja virransyötön sähkötiedot vastaavat toisiaan.

- Varmista, että laite on varmistettu verkon puoleisella vikavirtasuojalaitteella, jonka nimellisvirralla on enintään 30 mA. Käänny tarvittaessa sähköalan ammattilaisen puoleen.
- Suojaa avoimet pistokkeet ja holkit kosteudelta.

Turvallinen käyttö

- Suoraan valolähteeseen ei saa katsoa.
- Laitetta ei saa käyttää, jos sähköjohdot tai kotelo ovat vaurioituneet.
- Vaurioitunutta liitäntäjohtoa ei voi vaihtaa. Hävitä laite asianmukaisesti.
- Laitetta ei saa kantaa tai vetää sähköjohdosta.
- Aseta kaapelit siten, että ne ovat suojassa vaurioilta ja siten, että kukaan ei voi kompastua niihin.
- Jos sinulla on ongelmia, ota yhteyttä valtuutettuun asiakaspalveluun tai OASE.

Tuotekuvaus

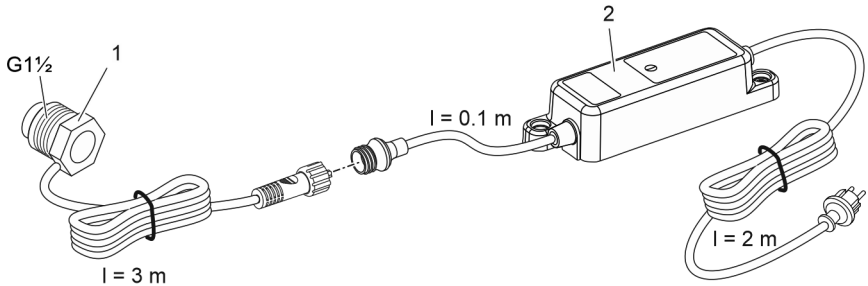

LED001

- | | |
|---|-------------------------|
| 1 | LED-lamppu |
| 2 | Verkkolaite (LED-ajuri) |

Asennus ja käyttöönotto

A, B, C

- Sijoita verkkolaite vähintään 2 m etäisyydelle lammikon reunasta.
- Yhdistä lampun liitäntäjohto verkkolaitteen liittimeen ja kiristä liittosmutteri käsiukuuteen.

Laitteen päällekytkentä: Työnnä verkkolaitteen verkkopistoke pistorasiaan. Laite kytkeytyy heti päälle.

Laitteen poiskytkentä: Irrota verkkolaitteen verkkopistoke pistorasiasta.

Eredeti útmutató. Az útmutató a készülékhez tartozik, és a készülék továbbadásakor szintén mindig tovább kell vele adni.

FIGYELMEZTETÉS

- ▶ A jelen készüléket 8 évesnél idősebb gyermekek, valamint csökkent fizikai, érzékszervi vagy mentális képességű, ill. hiányos tapasztalattal és megfelelő tudással rendelkező személyek akkor kezelhetik, ha felügyelet alatt állnak, vagy a készülék biztonságos használata vonatkozásában eligazításban részesültek, és megértették az ebből eredő veszélyeket. Gyermekek nem játszhatnak a készülékkel. Tisztítást és a felhasználó által végzendő karbantartási munkákat nem végezhetnek olyan gyermekek, akik nem állnak felügyelet alatt.



A további használati útmutatók PDF-formátumban letölthetők az internetről:
www.oase.com/manual

A további témákat a használati útmutatóban találja meg:

- A készüléken található jelölések
- Tisztítás és karbantartás
- Műszaki adatok
- Ártalmatlanítási tudnivalók

HU

Rendeltetésszerű használat

A jelen útmutatóban leírt terméket kizárólag a következők szerint használja:

- Lámpaként
- A műszaki adatok betartása mellett.

A készülékre a következő korlátozások érvényesek:

- Nem szabad kisipari- vagy ipari célokra használni.

Biztonsági útmutatások

Elektromos csatlakoztatás

- A kültéren történő villamossági szerelésre speciális előírások érvényesek. A villamossági szerelést csak villamossági szakember végezheti.
 - A villamossági szakember szakmai végzettsége, ismeretei és tapasztalatai alapján megfelelő szakképzettséggel rendelkezik, és végezhet kültéren villamossági szerelést. Képes felismerni a lehetséges veszélyeket és figyelembe veszi a regionális és nemzeti szabványokat, előírásokat és rendelkezéseket.
 - Kérdések és problémák esetén forduljon villamossági szakemberhez.
- Kizárólag a szállítási terjedelemben szereplő tápegységet használja.

- A készüléket csak előírászerűen telepített dugaszolóaljzatról működtesse.
- Csak akkor csatlakoztassa a készüléket, ha a készülék és az áramellátás elektromos adatai megegyeznek.
- Biztosítsa, hogy a készülék max. 30 mA-es mérő-hibaáramú hálózati hibaáram-védőberendezéssel rendelkezzen. Adott esetben forduljon villanyszerelőhöz.
- A nyitott csatlakozódugót és a csatlakozóaljzatot óvni kell a nedvességtől.

Biztonságos működés

- Nem szabad közvetlenül a fényforrásba nézni.
- Ne használja a készüléket, sérült elektromos vezetékek vagy a burkolat sérülése esetén.
- A sérült csatlakozó vezeték nem cserélhető ki. Gondoskodjon a készülék szakszerű ártalmatlanságáról.
- Ne hordozza vagy húzza a készüléket az elektromos csatlakozóvezetékénél fogva!
- A vezetékeket sérülésveszélytől védetten fektesse le úgy, hogy senki ne eshessen el bennük.
- Probléma esetén forduljon szakkereskedőjéhez vagy az OASE vállalathoz.

Termékleírás

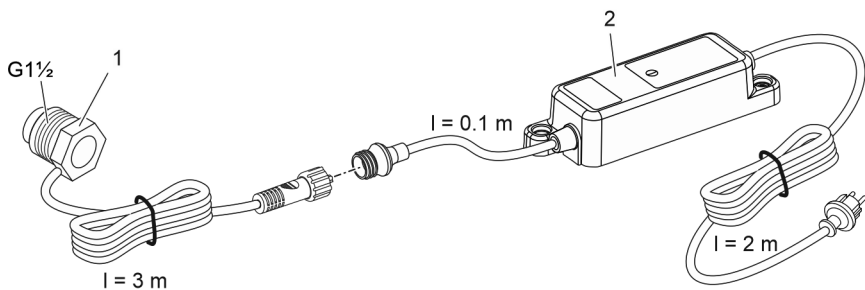

LED0011

- | | |
|---|--------------------------|
| 1 | LED lámpa |
| 2 | Tápegység (LED-meghajtó) |

Összeszerelés és üzembe helyezés

A, B, C

- A tápegységet a tó peremétől legalább 2 méter távolságban telepítse.
- Csatlakoztassa a lámpatest csatlakozókábelét a tápegység aljzatához, és kézzel húzza meg a hollandi anyát.

A berendezés bekapcsolása: Dugja be a tápegység csatlakozódugaszát a dugaszolóaljzatba. A készülék azonnal bekapcsol.

A berendezés kikapcsolása: Húzza ki a tápegység hálózati csatlakozódugaszát.

Oryginalna instrukcja. Instrukcja przynależy do urządzenia i wraz z nim musi zostać przekazana kolejnym użytkownikom.

OSTRZEŻENIE

- ▶ Urządzenie może być używane przez dzieci od 8 lat i ponadto przez osoby o ograniczonych fizycznych i umysłowych zdolnościach, albo nie posiadających niezbędnego doświadczenia i wiedzy, gdy będą one pod nadzorem osoby odpowiedzialnej za bezpieczeństwo użytkownika tego urządzenia lub zostaną odpowiednio przez nią poinstruowane i poinformowane o wynikających stąd zagrożeniach. Dzieciom zabrania się zabawy z tym urządzeniem. Czyszczenie ani czynności serwisowe użytkownika nie mogą być wykonywane przez dzieci bez nadzoru osoby dorosłej.



Instrukcji użytkowania w formacie PDF można pobrać z Internetu:
www.oase.com/manual

Poniższe dodatkowe zagadnienia są opisane w instrukcji użytkowania:

- Symbole na urządzeniu
- Czyszczenie i konserwacja
- Dane techniczne
- Wskazówki dotyczące utylizacji

Zastosowanie zgodne z przeznaczeniem

Wyrób opisywany w niniejszej instrukcji należy użytkować wyłącznie w następujący sposób:

- Jako lampa
- W warunkach zgodnych z danymi technicznymi.

W stosunku do tego urządzenia obowiązują następujące ograniczenia:

- Nie nadaje się do celów rzemieślniczych ani przemysłowych.

Przepisy bezpieczeństwa

Przyłącza elektryczne

- W stosunku do instalacji elektrycznych na zewnątrz budynków obowiązują specjalne przepisy. Wykonanie instalacji elektrycznej jest dozwolone tylko specjalistom elektrykom.
 - Specjalistą elektrykiem jest osoba, która w oparciu o swoje wykształcenie, wiedzę i doświadczenie jest uprawniona do wykonania instalacji elektrycznych na zewnątrz budynków. Ponadto potrafi rozpoznać możliwe zagrożenia i przestrzega regionalnych i krajowych norm, przepisów i zarządzeń.
 - W przypadku pytań i problemów należy zwrócić się do specjalisty elektryka.

- Używać tylko kabla sieciowego dołączonego do kompletu.
- Urządzenie może być podłączane tylko do prawidłowo zainstalowanego gniazdka.
- Urządzenie podłączyć tylko wtedy, gdy parametry elektryczne urządzenia i zasilania energią są zgodne.
- Upewnij się, że urządzenie jest zasilane z sieci posiadającej zabezpieczenie przed prądami upływowymi, wyzwalane przez prąd upływowy maksymalnie 30 mA. W tej sprawie prosimy zwrócić się do specjalisty elektryka.
- Otwarte gniazdka i wtyczki należy chronić przed wilgocią.

Bezpieczna eksploatacja

- Nie kierować wzroku bezpośrednio na źródło światła.
- Nie używać tego urządzenia, gdy przewody elektryczne lub obudowa są uszkodzone.
- Uszkodzonego przewodu podłączeniowego nie można wymienić. Urządzenie oddać do utylizacji.
- Nie podnosić ani nie ciągnąć urządzenia za przewód elektryczny.
- Przewody należy układać w sposób zabezpieczający je przed uszkodzeniami i tak, żeby uniknąć możliwości potknięcia się o nie.
- W razie wystąpienia problemów prosimy zwrócić się do autoryzowanego serwisu lub do firmy OASE.

Opis produktu

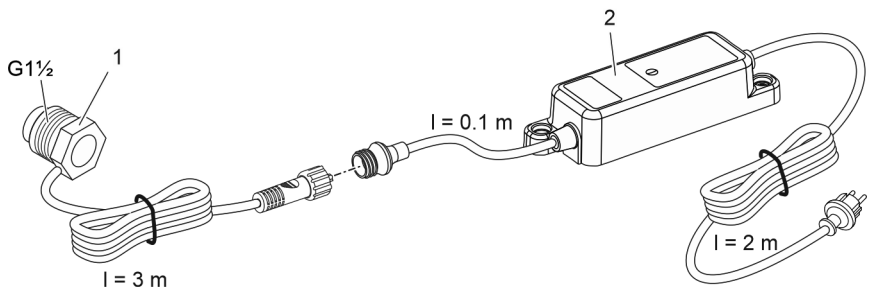

LED001

1	Lampa LED
2	Zasilacz sieciowy (sterownik LED)

Montaż i uruchomienie

A, B, C

- Zasilacz sieciowy ustawić w odległości przynajmniej 2 m od brzegu stawu.
- Przewodem podłączeniowym połączyć lampę z gniazdkiem w zasilaczu sieciowym i ręką dokręcić nakrętkę łączącą.

Włączanie urządzenia: Wtyczkę zasilacza sieciowego włożyć do gniazdka sieciowego. Urządzenie włącza się natychmiast.

Wyłączanie urządzenia: Wyjąć wtyczkę z gniazdka sieciowego.

Původní návod. Návod je součástí přístroje a musí být předán případnému dalšímu uživateli společně s přístrojem.

VAROVÁNÍ

- ▶ Tento přístroj smí používat děti od 8 let a osoby se sníženými tělesnými, sensorickými nebo mentálními schopnostmi nebo s nedostatečnými zkušenostmi a znalostmi pouze v případě, že jsou pod dohledem, nebo že jsou poučeny o bezpečném používání přístroje a chápou nebezpečí, která z tohoto použití vyplývají. Děti si nesmí s přístrojem hrát. Čištění a uživatelská údržba nesmí být prováděna dětmi bez dozoru.



Další pokyny k použití najdete na internetu ke stažení ve formátu PDF:
www.oase.com/manual

V návodu k obsluze najdete tato další témata:

- Symboly na přístroji
- Čištění a údržba
- Technické údaje
- Pokyny k likvidaci odpadu

Použití v souladu s určeným účelem

Výrobek, popsáný v tomto návodu, používejte pouze následujícím způsobem:

- Jako svítidlo
- Při dodržení technických údajů.

Pro přístroj platí následující omezení:

- Nepoužívat pro komerční nebo průmyslové účely.

Bezpečnostní pokyny

Připojka elektrické energie

- Na elektroinstalaci ve venkovním prostředí se vztahují zvláštní předpisy. Elektroinstalaci smí provést výhradně elektrikář.
 - Elektrikář má z důvodu svého odborného vzdělání, znalostí a zkušeností kvalifikaci a smí provádět elektroinstalační práce ve venkovním prostředí. Elektrikář dokáže rozpoznat možná rizika a zajistí dodržení místních a národních norem, předpisů a ustanovení.
 - S případnými otázkami a potížemi se obraťte na kvalifikovaného elektrikáře.
- Používejte pouze síťový zdroj, který je součástí dodaného výrobku.
- Přístroj připojte pouze do zásuvky instalované v souladu s předpisy.

CS

- Přístroje zapojte pouze tehdy, shodují-li se elektrické údaje přístroje s dostupným napájením.
- Zajistěte, aby byl přístroj jištěn proudovým chráničem s návrhovým nebezpečným proudem maximálně 30 mA. Případně kontaktujte elektrikáře.
- Chraňte otevřené zástrčky a zásuvky před vlhkostí.

Bezpečný provoz

- Nedívejte se přímo do zdroje světla.
- Nepoužívejte přístroj, pokud jsou poškozeny elektrické vodiče nebo kryt.
- Poškozený přívodní kabel nelze vyměnit. Zlikvidujte přístroj.
- Přístroj nepřenáшеjte ani netahejte za elektrické vodiče.
- Pokládejte vodiče tak, aby byly chráněny před poškozením a nikdo o ně nemohl zakopnout.
- Při potížích kontaktujte autorizovaný zákaznický servis nebo společnost OASE.

Popis výrobku

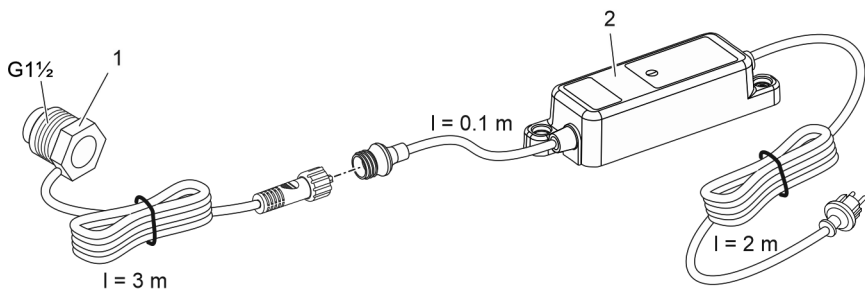

LED0011

- | | |
|---|----------------------------|
| 1 | Svítilno LED |
| 2 | Síťový zdroj (ovladač LED) |

Montáž a uvedení do provozu

A, B, C

- Umístěte síťový zdroj minimálně ve vzdálenosti 2 m od okraje jezírka.
- Připojte přípojovací vedení svítidla ke zdírce síťového zdroje a rukou utáhněte převlečnou matici.

Zapnutí přístroje: Zapojte zástrčku síťového zdroje do zásuvky. Přístroj se okamžitě zapne.

Vypnutí přístroje: Odpojte zástrčku síťového zdroje.

Originálny návod. Návod patrí k prístroju a musí sa odovzdať ďalej spolu s ním.

VÝSTRAHA

- ▶ Tento prístroj môžu používať deti staršie ako 8 rokov a osoby so zníženými fyzickými, zmyslovými alebo mentálnymi schopnosťami alebo s nedostatočnými skúsenosťami a znalosťami, keď sú pod dohľadom alebo boli poučené o bezpečnom používaní prístroja a pochopili nebezpečenstvá, ktoré z toho vyplývajú. Deti sa s prístrojom nesmú hrať. Deti nesmú vykonávať čistenie a používateľskú údržbu.



Podrobný návod na použitie nájdete na internete v PDF formáte na stiahnutie: www.oase.com/manual

Tieto dodatočné témy nájdete v návode na použitie:

- Symboly na prístroji
- Čistenie a údržba
- Technické údaje
- Pokyny k likvidácii

Použitie v súlade s určeným účelom

Výrobok opísaný v tomto návode používajte výlučne týmto spôsobom

- Ako svietidlo
- Pri dodržiavaní technických údajov.

Pro prístroj platia nasledujúce obmedzenia:

- Nepoužívať pre komerčné alebo priemyslové účely.

SK

Bezpečnostné pokyny

Prípojka elektrickej energie

- Pre elektrickú inštaláciu vo vonkajšej oblasti platia osobitné predpisy. Elektrickú inštaláciu smie vykonať len kvalifikovaný elektrikár.
 - Kvalifikovaný elektrikár je kvalifikovaný na základe svojho odborného vzdelania, poznatkov a skúseností a smie vykonávať elektrickú inštaláciu vo vonkajšej oblasti. Dokážu rozpoznať možné nebezpečenstvá a dodržiavať regionálne a vnútroštátne normy, predpisy a ustanovenia.
 - Pri otázkach a problémoch sa obráťte na kvalifikovaného elektrikára.
- Používajte len dodaný sieťový zdroj.
- Prevádzkujte prístroj len na zásuvke nainštalovanej podľa predpisov.
- Prístroj pripájajte iba vtedy, ak sa zhodujú elektrické údaje prístroja a napájania elektrickým prúdom.

- Zaistite, aby bol prístroj istený cez sieťové ochranné zariadenie zvodového prúdu s konštrukčným zvodovým prúdom nie viac ako 30 mA. V prípade potreby sa obráťte na elektrikára.
- Otvorené zástrčky a zásuvky chráňte pred vlhkosťou.

Bezpečná prevádzka

- Nikdy sa nepozerajte priamo do svetelného zdroja.
- Nepoužívajte prístroj, ak sú elektrické vedenia alebo kryty poškodené.
- Poškodené pripojovacie vedenia sa nedajú nahradiť. Prístroj zlikvidujte.
- Prístroj nenoste ani neťahajte za elektrické vedenie.
- Vedenia pokladajte tak, aby boli chránené pred poškodeniami a aby o ne nemohol nikto zakopnúť.
- V prípade problémov sa obráťte na autorizovaný zákaznícky servis alebo na spoločnosť OASE.

Popis výrobku

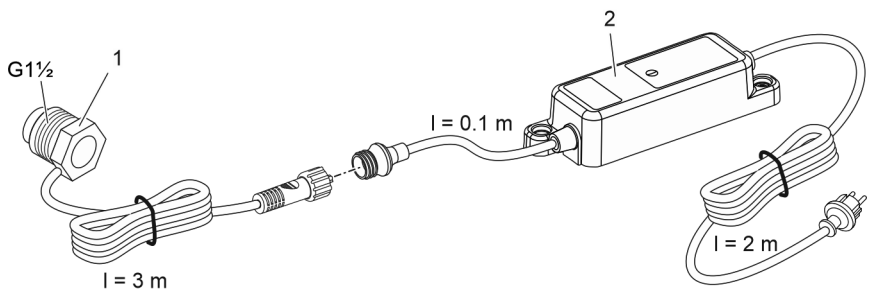

LED001

- | | |
|---|-----------------------------|
| 1 | LED svetidlo |
| 2 | Sieťový zdroj (LED ovládač) |

Montáž a uvedenie do prevádzky

A, B, C

- Sieťový zdroj umiestnite vo vzdialenosti minimálne 2 m od okraja jazierka.
- Pripojte pripojovacie vedenie svetidla do zásuvky na sieťovom zdroji a pevne rukou utiahnite prírubovú maticu.

Zapnutie prístroja: Zasuňte sieťový zdroj prístroja do zásuvky. Prístroj sa okamžite zapne.

Vypnutie prístroja: Vytiahnite sieťovú zástrčku zdroja.

Originalna navodila. Navodila spadajo k napravi in morajo biti ob predaji naprave drugi osebi posredovana naprej.

OPOZORILO

- ▶ To napravo lahko uporabljajo otroci, stari 8 let in več, ter osebe z zmanjšanimi telesnimi, zaznavnimi ali psihičnimi sposobnostmi ali osebe s pomanjkanjem izkušenj in znanja, če so pri tem pod nadzorom ali so bile seznanjene z varno uporabo naprave in razumejo posledične nevarnosti. Otroci se ne smejo igrati z napravo. Čiščenja in uporabniškega vzdrževanja ne smejo izvajati otroci, ki so brez nadzora.



Nadaljnja navodila za uporabo lahko prenesete v obliki datoteke PDF s spletnega mesta:
www.oase.com/manual

Te dodatne teme najdete v navodilih za uporabo:

- Simboli na napravi
- Čiščenje in vzdrževanje
- Tehnični podatki
- Napotki za odstranjevanje

Pravilna uporaba

Izdelek, opisan v tem priročniku, uporabljajte le na naslednji način:

- Kot svetilka
- Ob upoštevanju tehničnih podatkov.

Za napravo veljajo naslednje omejitve:

- Ne uporabljajte za profesionalne ali industrijske namene.

SL

Varnostna navodila

Električna priključitev

- Za zunanjo električno inštalacijo veljajo posebni predpisi. Električno inštalacijo lahko izvede samo električar.
 - Električar je zaradi svoje strokovne izobrazbe, znanja in izkušenj kvalificiran, da izvaja zunanje električne inštalacije. Prepozna lahko možne nevarnosti ter upošteva regionalne in nacionalne standarde, predpise in določila.
 - Če imate kakršnakoli vprašanja in probleme, se obrnite na strokovnjaka.
- Uporabljajte samo napajalnik, ki je vključen v obseg dobave.
- Napravo je dovoljeno priključiti le v vgrajeno vtičnico, ki je v skladu s predpisi.

- Priključitev naprave je dovoljena le, če se električni podatki naprave ujemajo s podatki električnega napajanja.
- Prepričajte se, da je naprava zavarovana z varovalko na omrežni strani proti izmerjenem okvarnemu toku najv. 30 mA. Po potrebi se obrnite na električarja.
- Nepokrite vtiče in vtičnice zaščitite pred vlago.

Varna uporaba

- Ne glejte neposredno v vir svetlobe.
- Naprave ne uporabljajte, če so električni kabli ali ohišje poškodovani.
- Okvarjene priključne napeljave ni mogoče zamenjati. Napravo zavržite.
- Naprave ni dovoljeno prenašati ali je vleči za omrežni priključni kabel.
- Vode polagajte tako, da so zaščiteni pred poškodbami in da nihče ne more pasti čez njih.
- Pri težavah se obrnite na pooblaščen servisni center ali družbo OASE.

Opis izdelka

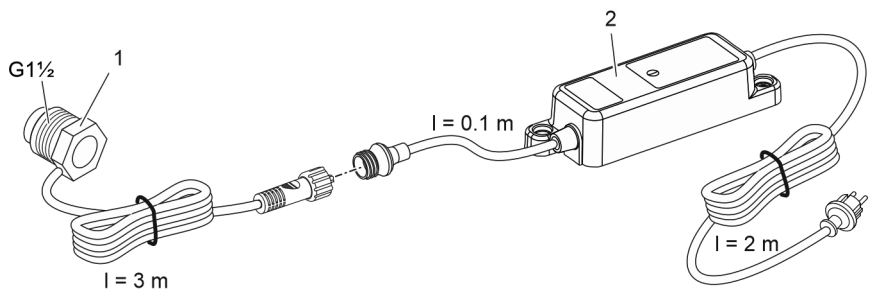

LED001

- | | |
|---|---------------------------|
| 1 | Lučka LED |
| 2 | Napajalnik (LED gonilnik) |

Montaža in zagon

A, B, C

- Napajalnik postavite najmanj 2 m od roba ribnika.
- Priključite povezovalni kabel luči v vtičnico na napajalniku in ročno privijte pokrivno matico.

Vklop naprave: Električni vtič napajalnika vtaknite v vtičnico. Naprava se takoj vklopi.

Izklop naprave: Izvlecite električni vtič napajalnika.

Originalni priručnik. Priručnik je sastavni dio uređaja i potrebno ga je predati prilikom predaje uređaja.

UPOZORENJE

- ▶ Djeca starija od 8 godina i osobe sa smanjenim tjelesnim, osjetilnim ili psihičkim sposobnostima ili s nedovoljnim iskustvom i znanjem smiju rabiti ovaj uređaj ako su pod nadzorom ili ako su podučene o sigurnoj uporabu uređaja i razumiju opasnosti koje iz toga proizlaze. Djeca se ne smiju igrati uređajem. Djeca ne smiju obavljati čišćenje i korisničko održavanje bez nadzora.



Daljnje upute za uporabu pronaći ćete na internetu u PDF obliku za preuzimanje: www.oase.com/manual

Sljedeće dodatne teme naći ćete u priručniku za uporabu:

- Simboli na uređaju
- Čišćenje i održavanje
- Tehnički podatci
- Napomene za zbrinjavanje

Namjensko korištenje

U ovim uputama opisan proizvod upotrebljavajte isključivo kao što slijedi:

- Kao svjetiljka
- Uz pridržavanje tehničkih podataka.

Za uređaj vrijede sljedeća ograničenja:

- Ne primjenjujte za profesionalne ili industrijske namjene.

Sigurnosne napomene

Električno priključivanje

- Za električnu montažu na otvorenom vrijede posebni propisi. Električnu montažu smije obavljati samo elektrotehnički stručnjak.
 - Elektrotehnički stručnjak je kvalificiran na temelju svoje stručne izobrazbe, znanja i iskustava i smije obavljati električnu montažu na otvorenom. On može prepoznati moguće opasnosti i pridržava se regionalnih i nacionalnih norma, propisa i odredaba.
 - Za sva pitanja i probleme obratite se elektrotehničkom stručnjaku.
- Upotrebljavajte samo mrežni adapter koji je priložen uz uređaj.
- Priključite uređaj samo u propisno montiranu utičnicu.
- Priključite uređaj samo ako se električni podatci uređaja podudaraju s podacima opskrbe elektroenergijom.

- Provjerite je li uređaj zaštićen mrežnom zaštitnom sklopkom za zaštitu od struje greške s nazivnom strujom greške od najviše 30 mA. Obratite se prema potrebi električaru.
- Zaštitite otvorene utikače i utičnice od vlage.

Siguran rad

- Nemojte gledati izravno u izvor svjetlosti.
- Ne rabite uređaj ako su električni vodovi ili kućište oštećeni.
- Oštećen priključni vod nije moguće zamijeniti. Zbrinite uređaj.
- Ne nosite ili povlačite uređaj za električni vod.
- Položite vodove tako da su zaštićeni od oštećenja i da nitko ne može pasti preko njih.
- U slučaju problema obratite se ovlaštenoj servisnoj službi ili tvrtki OASE.

Opis proizvoda

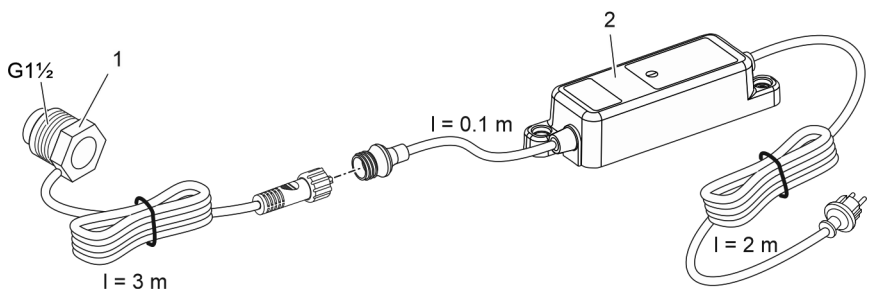

- | | |
|---|--------------------|
| 1 | LED svjetiljka |
| 2 | Napajanje (za LED) |

LED001

Montaža i stavljanje u pogon

A, B, C

- Napajanje postavite najmanje 2 m od ruba ribnjaka.
- Spojite kabel svjetiljke s kućištem na napajanju i čvrsto rukom pričvrstite zateznu spojnicu.

Uključivanje uređaja: Utikač mrežnog adaptera ukopčajte u utičnicu. Uređaj se odmah uključuje.

Isključivanje uređaja: Iskopčajte utikač mrežnog adaptera iz utičnice.

Traducerea instrucțiunilor originale Instrucțiunile aparțin aparatului și trebuie predate întotdeauna în cazul în care aparatul este remis.

AVERTIZARE

- ▶ Acest aparat poate fi utilizat de copii cu vârste peste 8 ani, precum și de persoane cu abilități fizice, senzoriale sau mentale reduse sau lipsă de experiență și cunoștințe, dacă sunt supravegheate și au fost instruite cu privire la utilizarea în siguranță a aparatului și au înțeles pericolele implicate. Copiii nu au voie să se joace cu aparatul. Este interzisă curățarea și întreținerea curentă de către copii fără supraveghere.



Puteți descărca instrucțiuni suplimentare de pe internet ca PDF:
www.oase.com/manual

Găsiți aceste subiecte suplimentare în manualul de utilizare:

- Simbolurile de pe aparat
- Curățare și întreținere
- Date tehnice
- Indicații referitoare la eliminare

Utilizarea în conformitate cu destinația

Utilizați produsul descris în acest manual doar după cum urmează:

- Iluminat
- Cu respectarea datelor tehnice.

Pentru aparat sunt valabile următoarele restricții:

- Nu utilizați în scopuri profesionale sau industriale.

Indicații de securitate

Conexiunea electrică

- Pentru instalația electrică din exterior se aplică dispoziții speciale. Instalația electrică poate fi executată numai de către un electrician calificat.
 - Datorită pregătirii de specialitate, cunoștințelor și experienței, electricianul este calificat și are permisiunea să execute instalații electrice în exterior. Acesta identifică posibilele pericole și respectă normele, prevederile și dispozițiile regionale și naționale.
 - Pentru întrebări și probleme, vă rugăm să vă adresați unui electrician specializat.
- Folosiți doar alimentatorul inclus în pachetul de livrare.
- Conectați aparatul numai la o priză instalată corect.

- Racordați aparatul numai dacă datele electrice ale aparatului coincid cu cele ale instalației de alimentare cu energie electrică.
- Asigurați-vă că aparatul este asigurat printr-un dispozitiv de protecție împotriva curenților vagabonzi cu un curent vagabond maxim măsurat de 30 mA. Eventual, adresați-vă unui electrician.
- Protejați ștecărele și conectorii liberi împotriva umidității.

Funcționare sigură

- Nu priviți direct în sursa de lumină.
- Nu utilizați aparatul în cazul în care cablurile electrice sau carcasa sunt deteriorate.
- Un cablu de conexiune deteriorat nu poate fi înlocuit. Eliminați aparatul.
- Nu transportați sau trageți aparatul de cablul de alimentare.
- Pozați cablurile astfel încât să fie protejate împotriva deteriorărilor și să nu se împiedice nimeni de acestea.
- În caz de probleme, contactați serviciul autorizat pentru clienți sau OASE.

Descrierea produsului

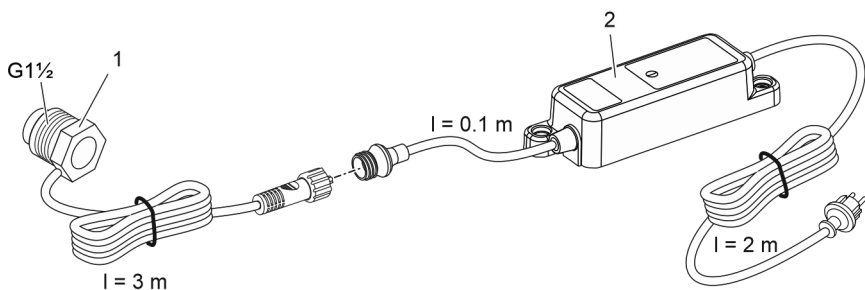

LED001

- | | |
|---|----------------------------|
| 1 | Bec cu LED |
| 2 | Adaptor rețea (driver LED) |

Montare și punere în funcțiune

A, B, C

- Plasați alimentatorul pentru rețea la o distanță de minim 2 m față de marginea iazului.
- Conectați cablul de conexiune al lămpii la bușa alimentatorului și strângeți manual piulița cu guler.

Conectarea aparatului: Introduceți în priză ștecherul alimentatorului. Aparatul pornește imediat.

Deconectarea aparatului: Scoateți din priză ștecherul alimentatorului.

Оригинално ръководство. Ръководството е част от уреда и при предаването на уреда винаги трябва да се предава с него.

⚠ ПРЕДУПРЕЖДЕНИЕ

- ▶ Този уред може да се използва от деца от 8 -годишна възраст и нагоре, както и от хора с намалени физически, сензорни или умствени възможности или такива, които нямат опит и познания, само ако са наблюдавани или инструктирани за безопасната употреба и разбират произтичащите от това опасности. Децата не играят с уреда. Почистването и поддръжката не трябва да се извършват от деца без надзор.



Можете да изтеглите допълнителните инструкции за употреба като PDF от следния интернет адрес:
www.oase.com/manual

В ръководството за употреба ще намерите тези допълнителни теми:

- Символи върху уреда
- Почистване и поддръжка
- Технически данни
- Указания за изхвърляне

Употреба по предназначение

Използвайте продукта, описан в това ръководство, само както следва:

- Като лампа
- при спазване на техническите данни.

За уреда са валидни следните ограничения:

- Не използвайте уреда за производствени или промишлени цели.

Указания за безопасност

Електрическа връзка

- По отношение на електрическата инсталация на открито важат специални правила. Електрическата инсталация трябва да се изпълнява само от електротехник.
 - Електротехникът е квалифициран въз основа на своето професионално образование, знания и опит, и има право да изпълнява електрически инсталации на открито. Той може да разпознава възможни опасности и спазва регионалните и националните стандарти, правила и предписания.
 - При въпроси и проблеми се обръщайте към електроспециалист.
- Използвайте само включения в комплекта мрежови адаптер.
- Свързвайте уреда само към инсталирана според предписанията контактна кутия.

- Свързвайте уреда само ако електрическите данни на уреда и електрозахранването съвпадат.
- Уверете се, че уредът е осигурен с предпазна система срещу изтичане на ток с измерване на тока до максимум 30 mA. Ако е необходимо, се свържете с квалифициран електротехник.
- Защитете отворените щепсели и контакти от влага.

Безопасна експлоатация

- Не гледайте директно в източника на светлина.
- Не използвайте уреда, ако електрическите проводници или корпусът са повредени.
- Повреденият свързващ проводник не подлежи на смяна. Изхвърлете уреда.
- Не носете, съответно не теглете уреда за електрическия проводник.
- Полагайте проводниците така, че да са защитени от повреди и никой да не спъва в тях.
- При проблеми се обърнете към оторизирания сервиз или към OASE.

Описание на продукта

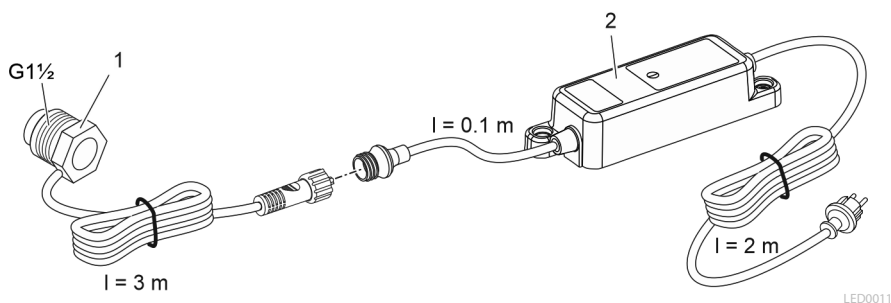

- | | |
|---|---------------------------------|
| 1 | LED лампа |
| 2 | Захранващ адаптер (LED драйвер) |

Монтаж и пускане в експлоатация

A, B, C

- Поставете захранващия адаптер на минимум 2 m от края на езерото.
- Включете свързващия кабел на лампата в буксата на захранващия адаптер и завийте здраво свързващата гайка.

Включване на уреда: Включете щепсела на мрежовия адаптер в контакта. Уредът се включва веднага.

Изключване на уреда: Извадете щепсела на мрежовия адаптер.

Оригінальний посібник з експлуатації. Посібник з експлуатації є частиною комплекту пристрою, тому завжди повинен передаватися разом із ним.

⚠ УВАГА!

- ▶ Цей пристрій може використовуватися дітьми віком від 8 років, а також особами зі зниженими фізичними, сенсорними або розумовими здібностями або відсутністю досвіду та знань, якщо вони при цьому знаходяться під наглядом або пройшли інструктаж щодо безпечного користування пристроєм та розуміють усі наслідки небезпеки при роботі з ним. Діти не можуть гратися з приладом. Дітям заборонено чистити чи обслуговувати без належного контролю з боку дорослих.



Подальші інструкції з експлуатації можна завантажити з Інтернету як PDF:
www.oase.com/manual

Цю додаткову інформацію ви можете знайти в посібнику з експлуатації:

- Символи на пристрої
- Чистка і технічне обслуговування
- Технічні характеристики
- Вказівки по утилізації

Використання пристрою за призначенням

Використовуйте пристрій, описаний у цій інструкції, лише наступним чином:

- В якості світильника
- Відповідно до технічних характеристик.

На прилад поширюються наступні обмеження:

- Не для комерційного або промислового використання.

Інструкція з техніки безпеки

Електричне приєднання

- Для електричних пристроїв на відкритому повітрі застосовуються спеціальні правила. Електромонтажні роботи може виконувати лише кваліфікований електрик.
 - Електрик повинен мати відповідну кваліфікацію, знання та досвід, і мати дозвіл проводити електромонтажні роботи на вулиці. Він повинен усвідомлювати можливу небезпеку та дотримуватися регіональних та національних стандартів, правил та норм.
 - У разі виникнення питань і проблем звертайтеся до кваліфікованого електрика.

- Використовуйте лише блок живлення з комплекту постачання.
- Підключайте пристрій тільки до правильно встановленої розетки.
- Під'єднайте пристрій лише у випадку, якщо його електричні характеристики збігаються з даними джерела живлення.
- Переконайтеся, що пристрій захищений запобіжником від аварійного току силою максимум 30 мА. При необхідності зверніться до кваліфікованого електрика.
- Захистіть відкриті штекери та роз'єми від вологи.

Безпечна експлуатація

- Заборонено дивитися безпосередньо на джерело випромінювання!
- Не використовуйте пристрій у разі пошкодження електричних з'єднань або корпусу.
- Заміна пошкодженого з'єднувального проводу не дозволяється. Утилізуйте пристрій.
- Не переносьте і не тягніть пристрій за електричний кабель.
- Кабелі слід прокладати так, щоб захистити їх від пошкоджень і не створювати небезпеку падіння для людей.
- Якщо виникли проблеми, зверніться до уповноваженої служби обслуговування клієнтів або в компанію OASE.

Опис виробу

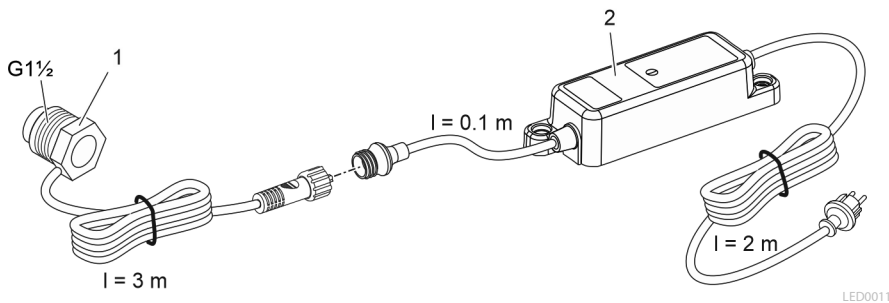

1 Світлодіодний світильник

2 Блок живлення (пускорегулювальний пристрій світлодіода)

LED0011

Монтаж та початок експлуатації

A, B, C

- Розташуйте блок живлення на відстані не менше 2 м від краю ставка.
- З'єднайте з'єднувальний дріт світильника з гніздом на блоку живлення та затягніть від руки накидну гайку.

Увімкнення приладу: Вставити мережевий штекер блоку живлення в розетку. Пристрій вмикається одразу.

Вимкнення приладу: Витягніть мережевий штекер блоку живлення з розетки.

Оригинал руководства по эксплуатации. Руководство по эксплуатации относится к данному устройству и всегда должно передаваться вместе с ним.

⚠ ПРЕДУПРЕЖДЕНИЕ

- ▶ Дети от 8 лет и старше, а также люди с ограниченными физическими, органолептическими или ментальными возможностями, люди с небольшим опытом и объемом знаний могут пользоваться этим устройством, находясь при этом под контролем взрослых или получив от них советы по безопасному обращению с устройством и поняв опасности при работе с ним. Дети не должны играть с устройством. Дети не должны чистить или ремонтировать устройство без надлежащего контроля со стороны взрослых.



Более подробное руководство по эксплуатации можно загрузить в формате PDF в Интернете:
www.oase.com/manual

Эти дополнительные темы вы найдете в руководстве по эксплуатации:

- Символы на устройстве
- Очистка и техобслуживание
- Технические параметры
- Указания по утилизации

Использование прибора по назначению

Описанное в данном руководстве по эксплуатации изделие разрешается использовать только следующим образом:

- В качестве светильника
- Ври соблюдении технических параметров.

На прибор распространяются следующие ограничения:

- Не разрешается использование ни для производственного, ни для промышленного назначения.

Указания по технике безопасности

Электрическое соединение

- Для электроподключения вне помещений действуют особые инструкции. Работы по электроподключению должен выполнять только квалифицированный электрик.
 - Квалифицированный электрик должен иметь специальное образование, обладать знаниями и опытом и должен иметь право выполнять работы по электроподключению вне помещений. Квалифицированный электрик должен быть осведомлен о наличии возможных опасностей и должен соблюдать местные и общегосударственные нормы, инструкции и постановления.
 - При возникновении вопросов и проблем обращайтесь к специалисту-электрику.
- Используйте входящий в объем поставки сетевой блок питания.
- Подключайте устройство только к розетке, установленной по инструкции.
- Подключайте устройство к сети только в том случае, когда электрические характеристики устройства соответствуют данным сетевого электропитания.
- Проверьте, чтобы подключенное к сети устройство было защищено автоматическим выключателем с расчетным током утечки макс. 30 мА. При необходимости обратитесь к специалисту-электрику.
- Защищайте от влаги открытые штекеры и гнезда розеток.

Безопасный режим работы

- Не смотрите прямо в источник света.
- Нельзя пользоваться устройством, если его корпус или электрические кабели повреждены.
- Поврежденный кабель заменить нельзя. Сдайте устройство в утилизацию.
- Не переносите и не тяните устройство, держа его за электрический кабель!
- Укладывайте электрокабели так, чтобы они были защищены от возможных повреждений и чтобы люди не могли через них споткнуться.
- Если возникнут проблемы просьба обращаться к авторизованному сервисному отделу обслуживания или к фирме-изготовителю OASE.

Описание изделия

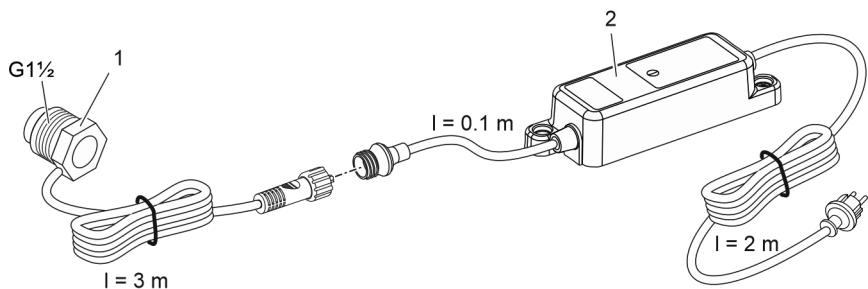

LED0011

- 1 Светодиодный светильник
- 2 Сетевой блок питания (светодиодный контроллер)

Монтаж и пуск в эксплуатацию

A, B, C

- Устанавливайте сетевой блок питания на расстоянии не менее 2 м от края пруда.
- Соедините кабель светильников с гнездом на сетевом блоке питания и вручную затяните накидную муфту.

Устройство включить: Вставьте штепсельную вилку в розетку. Устройство включается немедленно.

Устройство выключить: Выньте штепсельную вилку из розетки.

原始说明书。说明书是设备的一部分，在移交设备时必须始终将其一并移交。

警告

- ▶ 本设备可由 8 岁及以上的儿童以及身体、感官或精神能力有限或缺乏经验和知识的人使用，前提是他们得到监督或安全使用设备的指导，并了解由此带来的危险。儿童不得玩耍设备。清洁和用户维护工作不得由没有受到监督的儿童进行。



更多PDF 使用说明书可在网上下载：
www.oase.com/manual

其他主题可在使用说明中找到：

- 设备上的符号
- 清理和维护
- 技术数据
- 废弃处理说明

按照规定的使用

请仅将本说明书中所述的产品用于如下用途：

- 作为灯具
- 遵守技术数据。

以下限制条件适用于本设备：

- 禁止用于商业或者工业目的。

安全提示

电气连接

- 室外区域电气安装遵循特殊规定。电气安装只能由专业电工进行。
 - 专业电工因其技术培训、知识和经验而具有相应资质，允许在室外区域进行电气安装。他们能够识别潜在危险，并遵守地区和国家标准、规则 and 规定。
 - 如有疑问或问题，请您咨询专业电工。
- 只能使用供货范围内包含的电源。
- 只能将设备连接到按规定安装的插座上。
- 只有当设备的电气数据和电源的电气数据一致时，才允许连接设备。
- 请确保，通过测量错误电流最大为 30 mA 的电源侧故障电流保护装置对本设备进行了保护。必要时，请咨询电气专业人员。
- 请采取保护措施防止裸露的插头和插座受潮。

安全运行

- 请勿直视光源。
- 当电线或外壳损坏时，请勿使用设备。
- 不能替换损坏的连接线。对设备进行废弃处理。
- 请勿通过电缆搬运或拉扯设备。
- 敷设电线时保护其不受损坏，并且注意不要绊倒任何人。
- 如有问题，请咨询授权客服或 OASE。

产品介绍

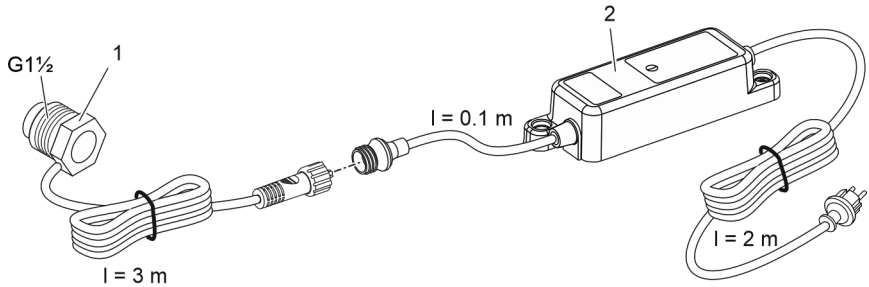

LED0011

- 1 LED 灯具
- 2 电源 (LED驱动器)

装配与调试

- A, B, C
- 请在距池塘边缘至少 2 m 的地方放置电源。
- 将灯具的电源线插在电源的插口上，然后用手拧紧活接螺母。

接通设备：将电源插头插入插座。设备会立刻启动。

断开设备：拔下电源插头。

OASE GmbH

Tecklenburger Straße 161
48477 Hörstel | Germany

☎ +49 (0) 5454 80-0

📠 +49 (0) 5454 80-9353

✉ info@oase.com