



StreamMax Classic 2000/4000/5000

- DE Gebrauchsanleitung
- EN Operating instructions
- FR Notice d'emploi
- NL Gebruiksaanwijzing
- ES Instrucciones de uso
- PT Instruções de uso
- IT Istruzioni d'uso
- DA Brugsanvisning
- NO Bruksanvisning
- SV Bruksanvisning
- FI Käyttöohje
- HU Használati útmutató
- PL Instrukcja użytkowania
- CS Návod k použití
- SK Návod na použitie
- SL Navodila za uporabo
- HR Uputa o upotrebi
- RO Instrucțiuni de folosință
- BG Упътване за употреба
- UK Посібник з експлуатації
- RU Руководство по эксплуатации
- CN 使用说明书





A

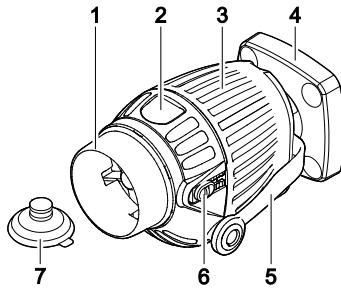

SMX0001

B

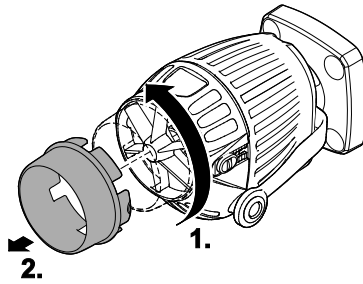

SMX0009

C

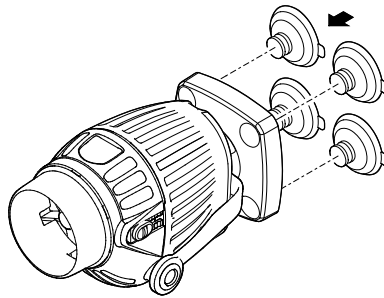

SMX0002

D

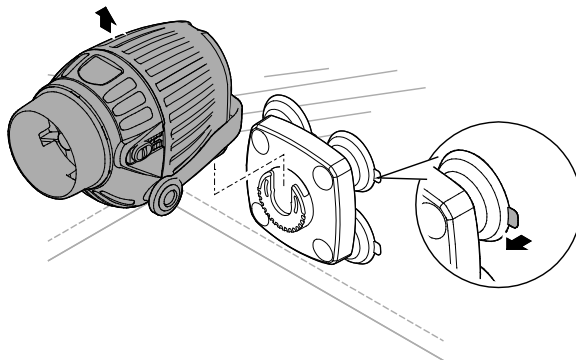

SMX0004

E

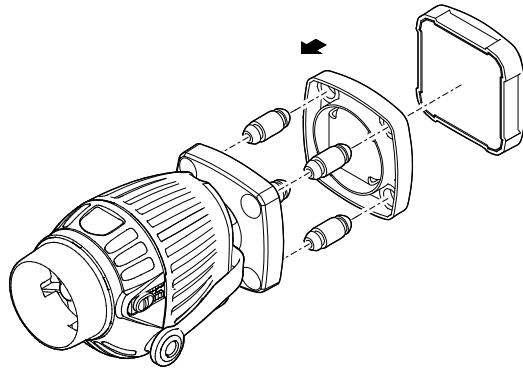

SMX0003

F

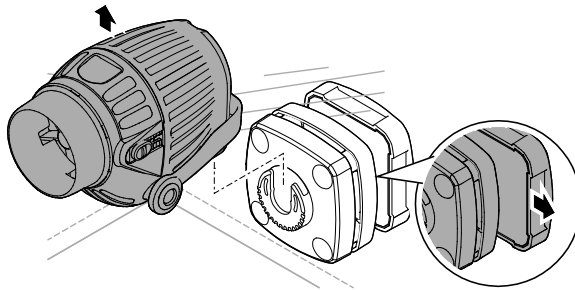

SMX0005

G

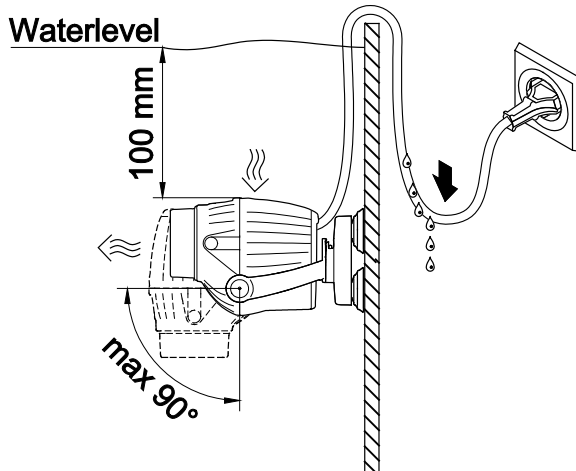

SMX0011



H

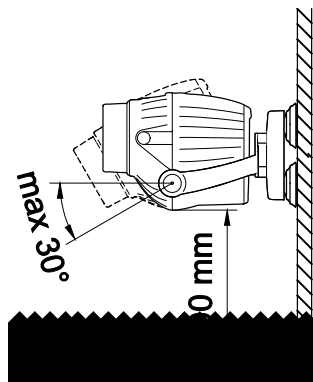

SMX0012

I

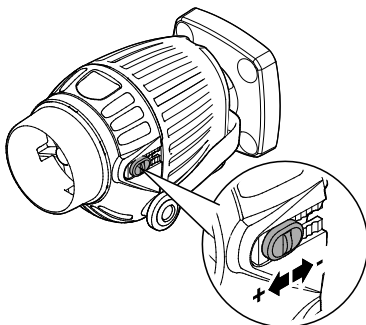

SMX0008

J

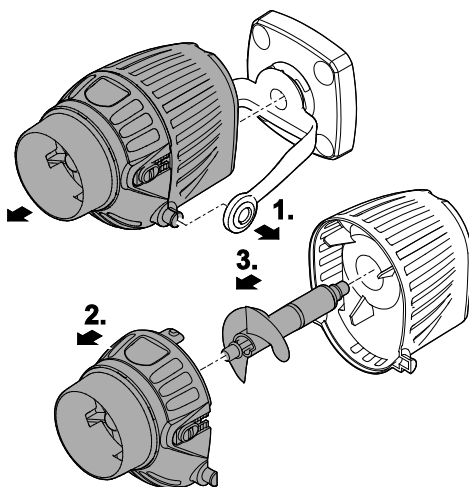

SMX0010

Original Gebrauchsanleitung

⚠️ WARNUNG

- Dieses Gerät kann von Kindern ab 8 Jahren und darüber sowie von Personen mit verringerten physischen, sensorischen oder mentalen Fähigkeiten oder Mangel an Erfahrung und Wissen benutzt werden, wenn sie beaufsichtigt oder bezüglich des sicheren Gebrauchs des Gerätes unterwiesen wurden und die daraus resultierenden Gefahren verstehen.
- Kinder dürfen nicht mit dem Gerät spielen.
- Reinigung und Benutzerwartung dürfen nicht von Kindern ohne Beaufsichtigung durchgeführt werden.
- Das Gerät muss über eine Fehlerstrom-Schutzeinrichtung mit einem Bemessungsfehlerstrom von maximal 30 mA abgesichert sein.
- Alle Geräte im Aquarium ausschalten oder den Netzstecker ziehen, bevor Sie in das Wasser greifen.
- Gerät nicht verwenden, wenn elektrische Leitungen oder Gehäuse beschädigt sind.
- Eine beschädigte Anschlussleitung kann nicht ersetzt werden. Gerät entsorgen.
- Vor Arbeiten am Gerät Netzstecker ziehen.

SICHERHEITSHINWEISE

- Gerät nur anschließen, wenn die elektrischen Daten von Gerät und Stromversorgung übereinstimmen. Die Gerätedaten befinden sich auf dem Typenschild

am Gerät, auf der Verpackung oder in dieser Anleitung.

- Gerät nicht an der elektrischen Leitung tragen oder ziehen.
- Leitungen geschützt vor Beschädigungen verlegen und darauf achten, dass niemand darüber fallen kann.
- Nur die Arbeiten am Gerät durchführen, die in dieser Anleitung beschrieben sind. Wenn sich Probleme nicht beheben lassen, eine autorisierte Kundendienststelle oder im Zweifelsfall den Hersteller kontaktieren.
- Niemals technische Änderungen am Gerät vornehmen.
- Nur Original-Ersatzteile und –Zubehör für das Gerät verwenden.
- Steckerverbindungen vor Feuchtigkeit schützen.
- Gerät nur an einer vorschriftsmäßig installierten Steckdose anschließen.

Warnhinweise in dieser Anleitung

Die Warnhinweise in dieser Anleitung sind durch Signalworte klassifiziert, die das Ausmaß der Gefährdung anzeigen.

⚠️ WARNUNG

Kennzeichnet eine möglicherweise gefährliche Situation, die den Tod oder schwere Verletzungen zur Folge haben kann, wenn sie nicht vermieden wird.

ℹ️ HINWEIS

Kennzeichnet eine möglicherweise gefährliche Situation, die Sach- oder Umweltschäden zur Folge haben kann, wenn Sie nicht vermieden wird.

Verweise in dieser Anleitung

- A Verweis auf eine Abbildung, z. B. Abbildung A.
- Verweis auf ein anderes Kapitel.

PRODUKTBESCHREIBUNG

Die StreamMax-Pumpe ist eine Strömungspumpe für Süß- und Salzwasser-Aquarien.

Geräteaufbau und Lieferumfang

<input type="checkbox"/>	StreamMax Classic 2000/4000/5000
A	
1	Strömungsadapter
2	Pumpendeckel
3	Pumpenantrieb
4	Pumpenhalter
5	Halterung mit Gummilagern
6	Durchflussregler
7	Saugnapf

Bestimmungsgemäße Verwendung

StreamMax Classic 2000/4000/5000 ausschließlich wie folgt verwenden:

- Zum Aufrechterhalten der Wasserzirkulation in einem Aquarium.
- Betrieb unter Einhaltung der technischen Daten. (→ Technische Daten)
- Nur in Räumen und für private aquaristische Zwecke verwenden.
- Betrieb nur mit Wasser bei einer Wassertemperatur von +4 °C ... +35 °C.

STRÖMUNGSADAPTER DEMONTIEREN

Mit dem Strömungsadapter wird die Strömung gebündelt. Die Pumpe kann mit oder ohne Strömungsadapter betrieben werden.

So gehen Sie vor:

B

1. Strömungsadapter etwas drehen.
2. Vom Pumpengehäuse abziehen.

PUMPE MIT SAUGNÄPFEN BEFESTIGEN

So gehen Sie vor:

C, D

- Mitgelieferte Saugnäpfe mit einer Drehbewegung montieren.
- Pumpenhalter mit leichtem Druck an der sauberen Aquariumwand festdrücken.
 - Die Pumpe lässt sich vom Pumpenhalter abziehen.
 - An den Laschen der Saugnäpfe ziehen, um den Pumpenhalter zu lösen.

PUMPE MIT MAGNETHALTERUNG

BEFESTIGEN

Die StreamMax Magnethalterung (33985) ist als Zubehör erhältlich und wird statt der Saugnäpfe am Pumpenhalter montiert.



WARNUNG

Die Magnethalterung enthält einen Magneten mit starkem Magnetfeld, das Herzschrittmacher oder implantierte Defibrillatoren (ICD) beeinflussen kann.

- Mindestens 0,2 m Abstand zwischen Implantat und Magnet einhalten.

So gehen Sie vor:

E, F

- Gummipuffer der Magnethalterung mit einer Drehbewegung in den Pumpefuß stecken, dann den Magnethalter aufstecken.
- Magnethalter an der sauberen Aquariumwand positionieren und den Magneten von außen vorsichtig aufsetzen.
 - Max. Stärke der Aquariumwand für die sichere Befestigung: 15 mm.
 - Die Pumpe lässt sich vom Pumpenhalter abziehen.
 - Magnethalterung lösen: Den Magneten vom Magnethalter wegschieben.

PUMPE AUSRICHTEN UND EINSTELLEN

So gehen Sie vor:

G, H

- Pumpe unter Berücksichtigung der empfohlenen Abstände ausrichten.
 - Anschlussleitung so verlegen, dass sich eine Tropfschleife bildet.
- I
- Durchfluss einstellen.
 - Durchfluss verringern: Durchflussregler in Richtung - bewegen.
 - Durchfluss erhöhen: Durchflussregler in Richtung + bewegen.

GERÄT EIN-/AUSSCHALTEN



HINWEIS

Die Pumpe darf nicht trockenlaufen. Andernfalls wird die Pumpe zerstört.

- Pumpe nur getaucht betreiben.
- **Einschalten:** Gerät mit dem Netz verbinden. Das Gerät schaltet sich sofort ein.
- **Ausschalten:** Gerät vom Netz trennen.

GERÄT REINIGEN/LAUF EINHEIT ERSETZEN

Empfehlung zur Reinigung:

- Gerät nach Bedarf, aber mindestens 2-mal jährlich, reinigen.
- An der Pumpe besonders Laufeinheit und Pumpengehäuse reinigen.

So gehen Sie vor:

J

- Pumpe auseinanderbauen und alle Teile unter fließendem Leitungswasser mit einer Bürste reinigen.
 - Laufeinheit bei Bedarf ersetzen.
- Pumpe in umgekehrter Reihenfolge zusammenbauen.





STÖRUNGSBESEITIGUNG

Störung	Ursache	Abhilfe
Das Gerät läuft nicht an	Netzspannung fehlt	Netzspannung überprüfen
	Laufeinheit blockiert	Gerät reinigen
Wasserfluss ungenügend Nur bei Aufstellung getaucht	Pumpengehäuse oder Laufeinheit verschmutzt	Gerät reinigen
	Durchflussregler auf zu geringe Durchflussmenge eingestellt	Durchflussregler in Richtung + bewegen
	Laufeinheit verschlissen	Laufeinheit ersetzen
	Pumpengehäuse verstopft	Gerät reinigen

TECHNISCHE DATEN

StreamMax Classic			2000	4000	5000
Bemessungsspannung		V AC	230	230	230
Netzbemessungsfrequenz		Hz	50	50	50
Leistungsaufnahme		W	3,5	5	10
Förderleistung	Minimal	l/h	1500	2400	3600
	Maximal	l/h	2000	4000	5000
Durchmesser Strömungsauslass		mm	37	47	47
Länge Anschlussleitung		m	2	2	2
Abmessungen	Länge	mm	100	120	120
	Breite	mm	60	68	68
	Höhe	mm	60	78	78
Gewicht		kg	0,2	0,4	0,4

SYMBOLE AUF DEM GERÄT

	Wasserdicht bis 1 m Tiefe.
	Schutzklasse II, sichere elektrische Trennung vom Netz durch verstärkte oder doppelte Isolierung
	Im Innenraum verwenden
	Nicht mit normalem Hausmüll entsorgen
	Gebrauchsanleitung lesen und beachten

ERSATZTEILE

Mit Originalteilen von OASE bleibt das Gerät sicher und arbeitet weiterhin zuverlässig. Ersatzteilzeichnungen und Ersatzteile finden Sie auf unserer Internetseite.



www.oase-livingwater.com/ersatzteile-ia

VERSCHLEIßTEILE

- Saugnäpfe, Laufeinheit

ENTSORGUNG



HINWEIS

Dieses Gerät enthält elektronische Bauteile und darf nicht als Hausmüll entsorgt werden.

- Gerät durch Abschneiden der Kabel unbrauchbar machen.
- Gerät über das dafür vorgesehene Rücknahmesystem entsorgen.

GARANTIE

Die OASE GmbH übernimmt für dieses von Ihnen erworbene OASE-Gerät eine Herstellergarantie gemäß den nachstehenden Garantiebedingungen von **36 Monaten**. Der Lauf der Garantiefrist beginnt mit dem erstmaligen Kauf beim OASE-Fachhändler. Bei einem Weiterverkauf beginnt die Garantiefrist daher nicht von Neuem zu laufen. Durch Garantieleistungen wird die Garantiezeit weder verlängert noch erneuert. Ihre gesetzlichen Rechte als Käufer insbesondere aus der Gewährleistung bestehen weiter und werden durch diese Garantie nicht eingeschränkt.

Garantiebedingungen

Die OASE GmbH gewährt eine Garantie für einwandfreie, dem Zweck entsprechende Beschaffenheit und Verarbeitung, fachgerechten Zusammenbau und ordnungsgemäße Funktionsfähigkeit. Die Garantieleistung bezieht sich nach unserer Wahl auf die unentgeltliche Reparatur bzw. die kostenlose Lieferung von Ersatzteilen oder eines Ersatzgerätes. Sollte der betreffende Typ nicht mehr hergestellt werden, behalten wir uns vor, nach eigener Wahl ein Ersatzgerät aus unserem Sortiment zu liefern, das dem beanstandeten Typ so nah wie möglich kommt. Beanstandungen, deren Ursache auf Einbau- und Bedienungsfehler sowie auf mangelnde Pflege bspw. auf die Verwendung ungeeigneter Putzmittel oder unterlassene Wartung, nicht bestimmungsgemäßen Gebrauch, Beschädigung durch Unfall, Fall, Stoß, Frosteinwirkung, Stecker abschneiden, Kabel kürzen, Kalkablagerungen oder unsachgemäße Reparaturversuche zurückzuführen sind, fallen nicht unter den Garantieschutz. Insofern weisen wir bezüglich des sachgemäßen Gebrauchs auf die Gebrauchsanweisung hin, die Bestandteil der Garantie

ist. Verschleißteile, wie z.B. Leuchtmittel etc. sind nicht Bestandteile der Garantie.

Die Erstattung von Aufwendungen für Aus- und Einbau, Überprüfung, Forderungen nach entgangenem Gewinn und Schadensersatz sind von der Garantie ebenso ausgeschlossen, wie weitergehende Ansprüche für Schäden und Verluste gleich welcher Art, die durch das Gerät oder seinen Gebrauch verursacht wurden.

Die Garantie gilt nur für das Land, in dem das Gerät bei einem OASE-Fachhändler gekauft wurde. Für diese Garantie gilt deutsches Recht unter Ausschluss des Übereinkommens der Vereinten Nationen über Verträge über den internationalen Warenkauf (CISG).

Ansprüche aus der Garantie können nur gegenüber der OASE GmbH, Tecklenburger Straße 161, D-48477 Hörstel, Deutschland, dadurch geltend gemacht werden, dass Sie an uns frachtfrei und auf Ihr Transportrisiko das beanstandete Gerät oder Geräteteil mit einer Kopie des Originalverkaufsbelegs des OASE-Fachhändlers, dieser Garantieurkunde sowie der schriftlichen Angabe des beanstandeten Fehlers senden.

Die Pumpe vollzieht bei Inbetriebnahme automatisch einen vorprogrammierten Selbsttest (**Environmental Function Control (EFC)**). Die Pumpe erkennt, ob sie sich im Trockenlauf/Blockierung oder im getauchten Zustand befindet. Im Falle von Trockenlauf/Blockierung schaltet die Pumpe automatisch nach ca. 90 Sekunden aus. Unterbrechen Sie im Störfall die Stromzufuhr und "fluten Sie die Pumpe" bzw. entfernen Sie das Hindernis. Danach können Sie das Gerät wieder in Betrieb nehmen.

Translation of the original Operating Instructions

WARNING

- This unit can be used by children aged 8 and above and by persons with reduced physical, sensory or mental capabilities or lack of experience and knowledge if they are supervised or have been instructed on how to use the unit in a safe way and they understand the hazards involved.
- Do not allow children to play with the unit.
- Only allow children to carry out cleaning and user maintenance under supervision.
- Ensure that the unit is fused for a rated fault current of max. 30 mA by means of a fault current protection device.
- Switch off all units in the aquarium or disconnect the power plugs of all units before reaching into the water.
- Do not use the unit if electrical cables or housings are damaged.
- A damaged connection cable cannot be replaced. Dispose of the unit.
- Disconnect the power plug before carrying out any work on the unit.

SAFETY INFORMATION

- Only connect the unit if the electrical data of the unit and the power supply correspond. The unit data is to be found on the unit type plate, on the packaging or in this manual.
- Never carry or pull the unit by the electrical cable.
- Route cables such that they are protected from damage and do not present a tripping hazard.
- Only carry out work on the unit that is described in this manual. If problems cannot be overcome,

please contact an authorised customer service point or, if in doubt, the manufacturer.

- Never carry out technical changes to the unit.
- Only use original spare parts and accessories for the unit.
- Protect the plug connection from moisture.
- Only connect the unit to a correctly fitted socket.

Warnings used in these instructions

The warning information is categorised by signal words, which indicate the extent of the hazard.

WARNING

Indicates a possibly dangerous situation, which could lead to death or severe injuries, if not avoided.

NOTE

Indicates a possibly dangerous situation, which could lead to damage to property or the environment, if not avoided.

Cross-references used in these instructions

- A reference to a figure, e.g. figure A.
- Reference to another section.

PRODUCT DESCRIPTION

The StreamMax pump is a flow pump for fresh and salt water aquariums.

Unit layout and scope of delivery

<input type="checkbox"/>	StreamMax Classic 2000/4000/5000
A	
1	Flow adapter
2	Pump lid
3	Pump drive
4	Pump holder
5	Holding fixture with rubber mounts
6	Flow controller
7	Suction cup

Intended use

Exclusively use the StreamMax Classic 2000/4000/5000 as follows:

- For maintaining the water circulation in an aquarium.
- Operate in accordance with instructions. (→ Technical data)
- Only use indoors and for aquaristic purposes in the home (not for commercial use).
- Only operate with water at a water temperature of +4 °C to +35 °C.

DISMANTLING THE FLOW ADAPTER

The flow adapter concentrates the flow. The pump can be operated with or without the flow adapter.

How to proceed:

B

1. Turn the flow adapter slightly.
2. Pull it off the pump casing.

FASTENING THE PUMP WITH SUCTION CUPS

How to proceed:

C, D

- Fit the supplied suction cups with a twisting movement.
 - The suction cups adhere to clean, smooth surfaces.
- Push the pump holder lightly against the clean aquarium wall until it sticks.
 - The pump can be pulled off the pump holder.
 - Pull on the straps of the suction cups to remove the pump holder.

FASTENING THE PUMP WITH THE MAGNET HOLDING FIXTURE

The StreamMax magnet holding fixture (33985) is available as an accessory and is installed in place of the suction cups on the pump holder.



WARNING

The magnet holding fixture contains a magnet with a strong magnetic field that may affect pacemakers or implanted cardioverter defibrillators (ICDs).

- Always keep magnets at least 0.2 m away from implanted devices.

How to proceed:

E, F

- Insert the rubber buffer of the magnet holding fixture in the pump foot with a turning movement, then fit the magnet holder.
- Position the magnet holder on the clean aquarium wall and carefully position the magnet from the outside.
 - Max. thickness of the aquarium wall for secure fastening: 15 mm.
 - The pump can be pulled off the pump holder.
 - Releasing the magnet holding fixture: Push the magnet away from the magnet holder.

ALIGNING AND ADJUSTING THE PUMP

How to proceed:

G, H

- Align the pump, taking the recommended spacing into account.
- Route the connection cable so that it forms a drip loop.
 - I
- Adjust the flow rate.
 - To reduce the flow: Move the flow controller in the direction -.
 - To increase the flow: Move the flow controller in the direction +.

SWITCHING THE UNIT ON/OFF



NOTE

Prevent the pump from running dry. Otherwise the pump will be destroyed.

- Only operate the pump when it is immersed.
- **Switching on:** Connect the unit to the mains. The unit switches on immediately.
- **Switching off:** Disconnect the unit from the mains.

CLEANING THE UNIT/REPLACING THE IMPELLER UNIT

Recommendation regarding cleaning:

- Clean the unit as required but at least twice a year.
- When cleaning the pump, pay particular attention to the cleaning of the impeller unit and pump housing.

How to proceed:

J

- Dismantle the pump and clean all parts under running tap water, using a brush.
 - Replace the impeller unit, if necessary.
- Reassemble the pump in the reverse order.





REMEDY OF FAULTS

Malfunction	Cause	Remedy
The unit does not start up	No mains voltage	Check the mains voltage.
	Impeller unit blocked	Clean
Water flow insufficient	Position of the flow regulator	Readjust the flow regulator.
	Filter housing or impeller unit soiled, hose blocked	Clean
	Hose defective	Replace
	Hose kinked	Route hose in a straight line
	Impeller unit worn	Replace impeller unit
Only submersed during installation	Filter housing clogged	Clean the filter housing.

TECHNICAL DATA

StreamMax Classic			2000	4000	5000
Rated voltage		V AC	230	230	230
Rated mains frequency		Hz	50	50	50
Power consumption		W	3.5	5	10
Flow rate	Minimum	l/h	1500	2400	3600
	Maximum	l/h	2000	4000	5000
Diameter of flow outlet		mm	37	47	47
Length of the connection cable		m	2	2	2
Dimensions	Length	mm	100	120	120
	Width	mm	60	68	68
	Height	mm	60	78	78
Weight		kg	0.2	0.4	0.4

SYMBOLS ON THE UNIT

	Submersible to 1 m depth.
	Protection class II, reliable electrical isolation from the mains by reinforced or double insulation.
	For use indoors.
	Do not dispose of with household waste.
	Read and adhere to the instructions for use.

SPARE PARTS

The use of original parts from OASE ensures continued safe and reliable operation of the unit.

Please visit our website for spare parts drawings and spare parts.



www.oase-livingwater.com/spareparts-ia

WEAR PARTS

- Suction cups, impeller unit

DISPOSAL



NOTE

This unit contains electronic components - do not dispose of this unit with domestic waste.

- Render the unit unusable by cutting off the cables.
- Dispose of the unit by using the return system provided for this purpose.

GUARANTEE

For this OASE unit purchased by you, OASE GmbH assumes a **36 month manufacturer's guarantee in accordance with the guarantee conditions laid down in the following**. The guarantee period starts with the first purchase from an OASE specialist dealer. In other words, in the event of a resale, the guarantee period will not start again. If services are provided under the terms of this guarantee, this does not lead to extension or renewal of the guarantee period. Your legal rights as a purchaser, especially those ensuing from the warranty, persist. They are not restricted by this guarantee.

Guarantee conditions

OASE GmbH guarantees impeccable, purpose-related properties and workmanship, expert assembly and proper functionality. Subject to our discretion, the guarantee refers to free-of-charge repair or free-of-charge supply of spare parts or of a replacement unit respectively. Should the unit type concerned no longer be manufactured, we reserve the right, at our discretion, to supply a replacement unit from our range that is closest to the type subject to complaint. Claims, the origin of which can be traced back to installation and operating faults as well as lack of care, e.g. the use of unsuitable cleaning materials or negligent maintenance, use other than that intended, damage due to accidents, falls, impact, effect of frost, cutting plugs, shortening cables, calcium deposits or improper attempts to repair the unit, are not covered by our guarantee. We hereby refer to the proper use as specified

in the instructions of use that form an integral part of the guarantee. Wear parts such as bulbs etc. are exempted from the guarantee.

The refund of costs for removal and installation, checks, claims for lost profit and damages are exempted from the guarantee together with further reaching claims for damages and loss of whatever nature caused by the unit or its use.

The guarantee is only valid in the country in which the unit was purchased from an OASE dealer. This guarantee is governed by German law under the exclusion of the agreement of the United Nations covering contracts governing the international sale of goods (CISG) regulations.

Guarantee claims can only be brought forward by presenting the sales receipt to us, OASE GmbH, Tecklenburger Straße 161 in D-48477 Hörstel, Germany by returning to us the unit or part of the unit subject to complaint, freight free, at your own risk, accompanied by a copy of the original purchase receipt from the OASE specialist dealer, this guarantee document and written information of the fault encountered.

When started up, the pump automatically performs a pre-programmed self-test (**Environmental Function Control (EFC)**). The pump detects if it is running dry / blocked or submerged. The pump switches off automatically after approx. 90 seconds if it runs dry/is blocked. In the event of a malfunction, disconnect the power supply and "flood the pump" or remove the obstacle. Afterwards, the unit can be restarted.

Traduction de la notice d'emploi originale

⚠ AVERTISSEMENT

- Dans le cas où cet appareil serait utilisé par des mineurs de moins de 8 ans ainsi que par des personnes souffrant d'un handicap mental ou plus généralement par des personnes manquant d'expérience, un adulte averti devra être présent, qui renseignera le mineur ou la personne fragilisée concernée sur le bon emploi de ce matériel.
- Les enfants ne doivent pas jouer avec cet appareil.
- Ne pas laisser un enfant sans surveillance pour le nettoyage ou l'entretien.
- Veiller à ce que l'appareil soit absolument protégé par fusible par le biais d'une protection différentielle avec un courant assigné de 30 mA maximum.
- Avant d'entrer dans l'eau, couper tous les appareils se trouvant dans l'aquarium ou débrancher la fiche secteur.
- Ne pas utiliser l'appareil lorsque les câbles électriques ou les boîtiers sont endommagés.
- Un câble de raccordement endommagé ne peut pas être remplacé. Mettre l'appareil au rebut.
- Débrancher la prise de secteur avant d'exécuter des travaux sur l'appareil.

CONSIGNES DE SÉCURITÉ

- Ne brancher l'appareil que lorsque les caractéristiques électriques de l'appareil et de l'alimentation électrique correspondent. Les caractéristiques de

l'appareil sont indiquées sur la plaque signalétique de l'appareil, sur l'emballage ou dans cette notice d'emploi.

- Ne pas porter ou tirer l'appareil par les câbles électriques.
- Poser les câbles de manière à ce qu'ils soient protégés contre d'éventuels endommagements et veiller à ce que personne ne puisse trébucher.
- Exécuter des travaux sur l'appareil uniquement si ces derniers sont décrits dans la notice d'emploi. S'il est impossible de remédier aux problèmes, contacter le SAV agréé ou en cas de doute le constructeur.
- Ne jamais procéder à des modifications techniques sur l'appareil.
- N'utiliser que des pièces de rechange et des accessoires d'origine pour l'appareil.
- Protéger les raccordements à fiche contre l'humidité.
- Raccorder l'appareil uniquement à une prise installée de manière réglementaire.

Avertissements dans cette notice d'emploi

Dans cette notice, les avertissements sont classés par mots de signalisation qui indiquent l'ampleur du risque.

⚠ AVERTISSEMENT

Désigne une situation dangereuse possible pouvant entraîner la mort ou des blessures graves si elle n'est pas évitée.

i REMARQUE

Désigne une situation dangereuse possible pouvant entraîner des dégâts matériels ou sur l'environnement si elle n'est pas évitée.

Références dans cette notice d'emploi

- A Renvoi à l'illustration, p. ex. Figure A.
- Renvoi à un autre chapitre.

DESCRIPTION DU PRODUIT

La pompe StreamMax est une pompe de circulation pour les aquariums d'eau douce et d'eau salée.

Structure de l'appareil et contenu de la livraison

<input type="checkbox"/>	StreamMax Classic 2000/4000/5000
A	
1	Adaptateur de courant
2	Couvercle de la pompe
3	Entrainement de la pompe
4	Support de pompe
5	Support en caoutchouc
6	Régulateur de débit
7	Ventouse

Utilisation conforme à la finalité

Exclusivement utiliser StreamMax Classic 2000/4000/5000 comme suit :

- Pour maintenir la circulation de l'eau dans un aquarium.
- Exploitation dans le respect des données techniques. (→ Caractéristiques techniques)
- A utiliser uniquement à l'intérieur et à des fins d'aquariophilie privée.
- A utiliser uniquement avec de l'eau à une température entre +4 °C et +35 °C.

DEMONTÉ L'ADAPTATEUR DE COURANT

Le courant est couplée avec l'adaptateur de courant. La pompe peut être utilisée avec ou sans adaptateur de courant.

Voici comment procéder :

B

1. Faire pivoter un peu l'adaptateur de courant.
2. Le retirer du corps de pompe.

FIXER LA POMPE A L'AIDE DES VENTOUSES

Voici comment procéder :

C, D

- Monter les ventouses fournies avec un mouvement de rotation.
 - Fixer les ventouses sur des surfaces propres et lisses.
- Fixer le support de pompe sur la paroi propre de l'aquarium en appuyant légèrement.
 - La pompe peut être retirée du support de pompe.
 - Tirer sur les languettes de la ventouse pour desserrer le support de pompe.

FIXER LA POMPE A L'AIDE DU SUPPORT MAGNETIQUE

Le support magnétique StreamMax (33985) est disponible en tant qu'accessoire et est monté sur le support de pompe à la place de la ventouse.



AVERTISSEMENT

Le support magnétique contient un aimant à champ magnétique puissant qui risque d'avoir un impact sur les stimulateurs cardiaques ou les défibrillateurs implantés (ICD).

- Maintenir une distance d'au moins 0,2 m entre l'implant et l'aimant.

Voici comment procéder :

E, F

- Placer les tampons en caoutchouc du support magnétique dans le pied de la pompe en faisant des mouvements de rotation, puis placer le support magnétique.
- Positionner le support magnétique sur la paroi propre de l'aquarium et poser avec précaution l'aimant de l'extérieur.
 - Épaisseur maximale de la paroi de l'aquarium pour une fixation sécurisée : 15 mm.
 - La pompe peut être retirée du support de pompe.
 - Desserrer le support magnétique : repousser l'aimant du support magnétique.

ORIENTER ET REGLER LA POMPE

Voici comment procéder :

G, H

- Orienter la pompe en tenant compte des écarts recommandés.
- Poser le câble de raccordement de sorte à former un col de cygne.

I

- Régler le débit.
 - Réduire le débit : Déplacer le régulateur de débit dans le sens -.
 - Augmenter le débit : Déplacer le régulateur de débit dans le sens +.

MISE EN CIRCUIT/MISE HORS CIRCUIT DE L'APPAREIL



REMARQUE

La pompe ne doit pas fonctionner en marche à sec. Le cas contraire risque de détériorer la pompe.

- Utiliser la pompe uniquement en immergé.
- **Allumer** : Brancher l'appareil sur la tension secteur. L'appareil se met immédiatement en marche.
- **Éteindre** : Débrancher l'appareil de la tension secteur.

NETTOYER L'APPAREIL/REPLACER L'UNITÉ DE FONCTIONNEMENT

Recommandations de nettoyage :

- Nettoyer l'appareil lorsque nécessaire, mais au moins 2 fois par an.
- Nettoyer en particulier l'unité de fonctionnement et le corps de la pompe.

Voici comment procéder :

J

- Démontez la pompe et nettoyez toutes les pièces à l'eau courante avec une brosse.
 - Remplacer l'unité de fonctionnement si besoin.
- Assemblez la pompe dans l'ordre inverse.





DÉPANNAGE

Défaut	Cause	Remède
L'appareil ne démarre pas	La tension secteur manque L'unité de fonctionnement est bloquée	Vérifier la tension secteur La nettoyer
Débit d'eau insuffisant	Position du régulateur de débit	A nouveau régler le régulateur de débit
	Corps du filtre ou unité de fonctionnement encrassés, tuyau bouché	La nettoyer
	Tuyau défectueux	Le remplacer
	Le tuyau est plié	Poser le tuyau sans plis
Immergée uniquement lors de la mise en place	Unité de fonctionnement usée	Remplacer l'unité de fonctionnement
	Corps de filtre colmaté	Nettoyer le corps du filtre

CARACTERISTIQUES TECHNIQUES

StreamMax Classic			2000	4000	5000
Tension assignée		V CA	230	230	230
Fréquence de mesure de secteur		Hz	50	50	50
Puissance absorbée		W	3,5	5	10
Capacité de refoulement	Minimale	l/h	1500	2400	3600
	Maximale	l/h	2000	4000	5000
Diamètre de l'orifice d'écoulement		mm	37	47	47
Longueur câble de raccordement		m	2	2	2
Dimensions	Longueur	mm	100	120	120
	Largeur	mm	60	68	68
	Hauteur	mm	60	78	78
Poids		kg	0,2	0,4	0,4

SYMBOLES SUR L'APPAREIL

IP X8 	Étanche à l'eau jusqu'à une profondeur de 1 m
	Classe de protection II, isolation renforcée et doublée pour une séparation électrique fiable avec le réseau
	Pour une utilisation en intérieur.
	A ne pas évacuer dans les ordures ménagères
	Lire et respecter la notice d'utilisation

PIECES DE RECHANGE

L'appareil continue de fonctionner de manière fiable et sécurisée avec des pièces originales d'OASE.
Vous trouverez nos pièces de rechange et leurs schémas sur notre site internet.



www.oase-livingwater.com/piècesdetachees-ia

PIECES D'USURE

- Ventouses, unité de fonctionnement

RECYCLAGE



REMARQUE

Cet appareil contient des composants électroniques et ne doit pas être jeté avec les ordures ménagères.

- Rendre l'appareil inutilisable en sectionnant le câble.
- Mettre l'appareil au rebut via le système de reprise prévu à cet effet.

GARANTIE

Pour l'appareil OASE que vous venez d'acquérir, la société OASE GmbH accorde une garantie-constructeur de **36 mois, selon les termes des clauses de garantie suivantes**. Le délai de garantie entre en vigueur dès la première acquisition chez le distributeur OASE. De ce fait, il est toujours valable et ne se recalcule pas à partir de toute date de vente ultérieure éventuelle. Les prestations de garantie ne donnent lieu ni à une prolongation ni au renouvellement de la durée de garantie. Vos droits légaux en tant qu'acquéreur, en particulier au niveau de la responsabilité, conservent leur validité et ne sont pas restreints par cette garantie.

Conditions de garantie

La société OASE GmbH garantit une qualité et un façonnage irréprochables, conformes à la finalité, un montage conforme à la technique et une aptitude au fonctionnement réglementaire. La prestation de garantie inclut, en fonction de notre décision, la réparation à titre gracieux voire la livraison gratuite de pièces de rechange ou d'un appareil de remplacement. Si le type d'appareil concerné n'était plus fabriqué, nous nous réservons le droit de livrer un appareil de remplacement issu de notre gamme de produits, le plus proche possible du type d'appareil sujet à réclamation. Les réclamations dont la cause est liée à des erreurs de montage et d'exploitation, ainsi qu'à un entretien insuffisant, p. ex. à l'utilisation de produits de nettoyage inadéquats ou d'une maintenance négligée, à une utilisation non-conforme à la finalité, à un endommagement dû à un accident, à une chute, à un impact, aux effets du gel, à des sectionnements de prise, à des raccourcissements de câble, à des dépôts calcaires ou à des tentatives de réparation inappropriées, ne sont pas couvertes par la garantie. En ce qui concerne l'utilisation appropriée, nous nous référons à la notice

d'emploi qui fait partie intégrante de la garantie. Les pièces d'usure, comme p.ex. les ampoules, etc., ne tombent pas sous le coup de la garantie.

Le remboursement des frais pour le montage et le démontage, la vérification, les créances suite à un manque à gagner et les dommages et intérêts est exclu de cette garantie, il en est de même pour des réclamations ultérieures pour des détériorations ou des pertes de quelque type que ce soit, causées par l'appareil ou par son utilisation.

La garantie n'est valable que pour le pays dans lequel l'appareil a été acheté chez un distributeur spécialisé OASE. Le droit allemand est en vigueur pour cette garantie, à l'exclusion de la convention des Nations Unies sur les contrats de vente internationale de marchandises (CISG).

Il n'est possible de faire valoir vos droits à la garantie vis-à-vis de la société OASE GmbH, Tecklenburger Straße 161, D-48477 Hörstel, Allemagne, qu'en nous envoyant, franco de port et dans un transport à vos risques, l'appareil ou la partie de l'appareil faisant l'objet de la réclamation, ainsi que le bordereau de vente d'origine du distributeur spécialisé OASE, ce document de garantie ainsi qu'un document écrit spécifiant l'anomalie à l'origine de la réclamation.

À sa mise en service, la pompe effectue automatiquement un auto-contrôle préprogrammé (**Environmental Function Control (EFC)**). La pompe reconnaît si elle se trouve en marche à sec / à l'état bloqué ou immergé. En cas de marche à sec / de blocage, la pompe se met automatiquement hors circuit après env. 90 secondes. Lors d'un dérangement, interrompez l'alimentation électrique, « immergez la pompe dans l'eau » ou bien retirez l'obstacle. Vous pouvez ensuite remettre l'appareil en service.

Vertaling van de oorspronkelijke gebruiksaanwijzing

WAARSCHUWING

- Dit apparaat kan worden gebruikt door kinderen vanaf 8 jaar en daarnaast door personen met verminderde fysieke, sensorische of mentale vermogens of een gebrek aan ervaring en kennis, mits zij onder toezicht staan of geïnstrueerd werden over het veilige gebruik van het apparaat en de gevaren begrijpen, die hiermee samenhangen.
- Kinderen mogen niet met het apparaat spelen.
- Reiniging en onderhoud door de gebruiker mogen niet worden uitgevoerd door kinderen, die niet onder toezicht staan.
- Het apparaat moet beveiligd zijn via een aardlekschakelaar met een vastgestelde lekstroom van maximaal 30 mA.
- Alle apparaten in het aquarium uitschakelen of de netstekker lostrekken, voordat u in het water grijpt.
- Apparaat niet gebruiken als elektrische snoeren of behuizing beschadigd zijn.
- Een beschadigd aansluitsnoer kan niet worden vervangen. Apparaat afvoeren.
- Trek, voorafgaand aan werkzaamheden aan het apparaat, de netstekker los.

VEILIGHEIDSINSTRUCTIES

- Apparaat alleen aansluiten als de elektrische specificaties van het apparaat en de voeding overeenstemmen. De specificaties staan op het typeplaatje

van het apparaat, op de verpakking, of in deze handleiding vermeld.

- Apparaat niet aan het elektrische snoer dragen of trekken.
- Snoeren beschermd tegen beschadigingen aanleggen en erop letten dat niemand erover kan struikelen.
- Alleen werkzaamheden aan het apparaat uitvoeren die in deze handleiding beschreven staan. Als problemen zich niet laten verhelpen contact opnemen met een klantenservice of in geval van twijfel met de fabrikant.
- Het apparaat nooit aan technische modificaties onderwerpen.
- Alleen originele onderdelen en toebehoren voor het apparaat toepassen.
- Stekkerverbindingen tegen vocht beschermen.
- Apparaat alleen op een volgens de voorschriften geïnstalleerde wandcontactdoos aansluiten.

Waarschuwingen in deze handleiding

De waarschuwingen in deze handleiding zijn met signaalwoorden gemarkeerd, die de mate van gevaar aangeven.

WARNING

Markeert een mogelijk gevaarlijke situatie, welke de dood of zware verwondingen tot gevolg kan hebben, indien deze niet vermeden wordt.

OPMERKING

Markeert een mogelijk gevaarlijke situatie, welke materiële of milieuschade tot gevolg kan hebben, indien deze niet wordt vermeden.

Verwijzingen in deze handleiding

- A Verwijst naar een afbeelding, bijvoorbeeld afbeelding A.
- Verwijst naar een ander hoofdstuk.

PRODUCTBESCHRIJVING

De StreamMax-pomp is een stromingspomp voor zoet- en zoutwateraquaria.

Opbouw en functiebeschrijving van het apparaat

<input type="checkbox"/>	StreamMax Classic 2000/4000/5000
A	
1	Stromingsadapter
2	Pompdeksel
3	Pompaandrijving
4	Pomphouder
5	Houder met rubber lagers
6	Doorstroomregelaar
7	Zuignap

Beoogd gebruik

StreamMax Classic 2000/4000/5000 uitsluitend als volgt gebruiken:

- Voor het instandhouden van de watercirculatie in een aquarium.
- Gebruik onder naleving van de technische gegevens. (→ Technische gegevens)
- Alleen binnenshuis en voor privé aquaria gebruiken.
- Uitsluitend te gebruiken bij een watertemperatuur van minimaal +4 °C en maximaal +35 °C.

STROMINGSADAPTER DEMONTEREN

Met de stromingsadapter wordt de stroming gebundeld. De pomp kan met of zonder stromingsadapter worden gebruikt.

Zo gaat u te werk:

B

1. Stromingsadapter iets draaien.
2. Van pomphuis aftrekken.

POMP MET ZUIGNAP BEVESTIGEN

Zo gaat u te werk:

C, D

- Meegeleverde zuignappen met een draaibeweging monteren.
 - De zuignappen hechten aan schone, gladde oppervlakken.
- Pomphouder met lichte druk tegen de schone aquariumwand vastduwen.
 - De pomp kan van de pomphouder worden afgetrokken.
 - Trek aan de lippen van de zuignap, om de pomphouder los te maken.

POMP MET MAGNEETHOUDER

BEVESTIGEN

De StreamMax-magneethouder (33985) is als toebehoren leverbaar en wordt in plaats van de zuignap op de pomphouder gemonteerd.



WARNING

De magneethouder bevat een magneet met een krachtig magneetveld, dat pacemakers of geïmplanteerde defibrillatoren (ICD) kan beïnvloeden.

- Minimaal 0,2 meter afstand tussen het implantaat en de magneet aanhouden.

Zo gaat u te werk:

E, F

- Rubberen buffer van de magneethouder met een draaibeweging in de pompvoet steken, dan de magneethouder plaatsen.
- Magneethouder tegen een schone aquariumwand positioneren en de magneet aan de buitenkant voorzichtig plaatsen.
 - Maximale dikte van de aquariumwand voor de betrouwbare bevestiging: 15 mm.
 - De pomp kan van de pomphouder worden afgetrokken.
 - Magneethouder losmaken: De magneet van de magneethouder wegschuiven.

POMP UITRICHTEN EN INSTELLEN

Zo gaat u te werk:

G, H

- Pomp rekening houdend met de geadviseerde afstanden uitrichten.
- Aansluitkabel zodanig installeren, dat een druppelbus wordt gevormd.

I

- Debiet instellen
 - Debiet verlagen: Debietregelaar in de richting - bewegen.
 - Debiet verhogen: Debietregelaar in de richting + bewegen.

APPARAAT INSCHAKELEN/UITSCHAKELEN



OPMERKING

Die Pumpe darf nicht trockenlaufen. Andernfalls wird die Pumpe zerstört.

- Pumpe nur getaucht betreiben.
- **Inschakelen:** Apparaat aansluiten op het elektriciteitsnet. Het apparaat schakelt onmiddellijk aan.
- **Uitschakelen:** Koppel het apparaat van het elektriciteitsnet af.

APPARAAT REINIGEN/ROTOR VERVANGEN

Aanbeveling voor het reinigen:

- Apparaat naar behoefte, maar minstens 2 maal per jaar reinigen.
- **Aan de pomp vooral rotor en pomphuis reinigen.**

Zo gaat u te werk:

J

- De pomp demonteren en alle onderdelen met een borstel onder stromend water reinigen.
 - Rotor zo nodig vervangen.
- Pomp in omgekeerde volgorde monteren.





STORING VERHELPEN

Storing	Oorzaak	Oplossing
Het apparaat start niet	Er is geen netspanning	Voedingsspanning controleren
	Rotor geblokkeerd	Reinigen
Waterstroom onvoldoende	Stand van de debietregelaar	Stel de debietregelaar opnieuw in.
	Filterhuis of rotor verontreinigd, slang verstopt	Reinigen
	Slang defect	Vervangen
	Slang geknikt	Slang recht installeren
	Rotor versleten	Rotor vervangen
Alleen bij opstelling ondergedompeld	Filterhuis verstopt	Filterhuis reinigen

TECHNISCHE GEGEVENS

StreamMax Classic			2000	4000	5000
Nominale spanning		V AC	230	230	230
Nominale netfrequentie		Hz	50	50	50
Opgenomen vermogen		W	3,5	5	10
Pompcapaciteit	Minimaal	l/h	1500	2400	3600
	Maximaal	l/h	2000	4000	5000
Diameter stromingsuitlaat		mm	37	47	47
Lengte aansluitnoer		m	2	2	2
Afmetingen	Lengte	mm	100	120	120
	Breedte	mm	60	68	68
	Hoogte	mm	60	78	78
Massa		kg	0,2	0,4	0,4

SYMBOLEN OP HET APPARAAT

	Waterdicht tot een diepte van 1 m.
	Beschermingsklasse II, veilige scheiding van het net door versterkte of dubbele isolatie
	Binnen gebruiken.
	Niet verwijderen samen met het normale huishoudelijke afval.
	Gebruikshandleiding lezen en aanhouden

RESERVEONDERDELEN

Met originele onderdelen van OASE blijft het apparaat veilig en werkt het weer betrouwbaar.

Onderdelentekeningen en reserveonderdelen vindt u op onze website.



www.oase-livingwater.com/onderdelen-ia

SLIJTAGEDELEN

- Zuignappen, rotor

AFVOER VAN HET AFGEDANKTE APPARAAT



OPMERKING

Dit apparaat bevat elektronische onderdelen en mag niet met het huishoudelijk afval worden afgevoerd.

- Apparaat door afknippen van het snoer onbruikbaar maken.
- Apparaat via het recyclingsysteem afvoeren.

GARANTIE

OASE GmbH neemt voor het door u aangeschafte OASE-apparaat een fabrieksgarantie op zich van **36 maanden**. De garantieperiode gaat in op het moment dat het product voor het eerst wordt aangeschaft bij de OASE-specialist. Bij doorverkopen vangt de garantielperiode daarom niet opnieuw aan. Door garantieprestaties wordt de garantielperiode niet verlengd en ook niet vernieuwd. Uw wettelijke rechten als koper, in het bijzonder in het kader van de garantie, blijven bestaan en worden door deze garantie niet ingeperkt.

Garantievoorwaarden

OASE GmbH verleent een garantie voor een perfecte productie en afwerking die aan het gebruiksdoel voldoen, een vakkundige montage en reglementaire werking. De garantieregeling heeft naar keuze van OASE GmbH betrekking op gratis reparatie of op gratis levering van vervangende onderdelen of een vervangend apparaat. Als het betreffende type niet meer geproduceerd wordt, behouden wij ons het recht voor om naar keuze van OASE GmbH een vervangend apparaat uit ons assortiment te leveren dat zoveel mogelijk overeenkomt met het gereclameerde type. Klachten waarvan de oorzaak op montage- of bedieningsfouten zijn terug te voeren, dan wel op gebrekkig onderhoud, onbeoogd gebruik, beschadiging door een ongeluk, vallen, stoten, de inwerking van vorst, het afsnijden van stekkers, het inkorten van kabels, kalkafzettingen of ondeskundige pogingen tot reparatie, vallen niet onder de garantiebepalingen. In dit opzicht verwijzen wij met betrekking tot het beoogde gebruik, naar de gebruiksaanwijzing die een onderdeel van de garantie

vormt. Op slijtdelen, zoals lampen, is geen garantie van toepassing.

De vergoeding van kosten voor uit- en inbouwen, controle, vorderingen naar aanleiding van gedeelde winst en schadevergoeding zijn ook van de garantie uitgesloten, evenals verdergaande aanspraken door schades en verliezen van welke aard dan ook, die door het apparaat of door het gebruik ervan zijn veroorzaakt.

De garantie geldt slechts voor het land waarin het apparaat bij een OASE-vakhandel gekocht is. Op deze garantie is het Duitse recht van toepassing onder uitsluiting van het Verdrag der Verenigde Naties inzake internationale koopovereenkomsten betreffende roerende zaken (CISG).

Rechten uit de garantie kunnen tegenover OASE GmbH, Tecklenburger Straße 161, D-48477 Hörstel, Duitsland alleen daardoor geldend worden gemaakt, als u ons franco en voor uw eigen transportrisico het betreffende apparaat of deel van het apparaat met het originele verkoopbewijs van de OASE-vakhandel, de garantieverklaring alsook de schriftelijke vermelding van de betreffende fout opstuurt.

De pomp voert bij het opstarten automatisch een voorgeprogrammeerde zelftest uit (**Environmental Function Control (EFC)**). De pomp herkent, of deze droogloopt/geblokkeerd is of is ondergedompeld. Bij drooglopen/blokkeren schakelt de pomp automatisch na ca. 90 seconden uit. Onderbreek in geval van storing de voedingsspanning en laat de pomp doorstromen resp. verwijder de hindernis. Vervolgens kunt u het apparaat weer in bedrijf nemen.

Traducción de las instrucciones de uso originales

⚠ ADVERTENCIA

- Este equipo puede ser utilizado por niños a partir de 8 años y mayores así como por personas con capacidades físicas, sensoriales o mentales reducidas o que no dispongan de la experiencia y conocimientos necesarios, cuando sean supervisados o hayan sido instruidos en el uso seguro del equipo y los posibles peligros resultantes.
- Los niños no deben jugar con el equipo.
- Está prohibido que los niños ejecuten la limpieza y el mantenimiento sin supervisión.
- El equipo tiene que estar protegido con un dispositivo de protección contra corriente de fuga máxima de 30 mA.
- Desconecte todos los equipos en el acuario o saque la clavija de la red antes de tocar el agua.
- No emplee el equipo cuando las líneas eléctricas o la caja estén dañadas.
- La línea de conexión dañada no se pueden sustituir. Desseche el equipo.
- Saque la clavija de la red antes de trabajar en el equipo.

INDICACIONES DE SEGURIDAD

- Conecte el equipo sólo cuando los datos eléctricos del equipo coinciden con los datos de la alimentación de corriente. Los datos del equipo se encuentran en la placa de datos técnicos en el equipo, en el embalaje o en estas instrucciones.
- No transporte ni tire el equipo por la línea eléctrica.

- Tienda las líneas con protección contra daños y garantice que ninguna persona tropiece con ellas.
- Ejecute en el equipo sólo los trabajos descritos en estas instrucciones. Si no es posible eliminar determinados problemas diríjase a una oficina de atención a los clientes o en caso de dudas al fabricante.
- No realice nunca modificaciones técnicas en el equipo.
- Emplee para el equipo sólo piezas de recambio y accesorios originales.
- Proteja las conexiones de enchufe contra humedad.
- Conecte el equipo sólo a un tomacorriente instalado conforme a lo prescrito.

Indicaciones de advertencia en estas instrucciones

Las indicaciones de advertencia contenidas en estas instrucciones están clasificadas mediante palabras de advertencia que muestran la dimensión del peligro.

⚠ ADVERTENCIA

Caracteriza una situación posiblemente peligrosa que puede provocar la muerte o graves lesiones si no se evita.

i INDICACIÓN

Caracteriza una situación posiblemente peligrosa que puede provocar daños materiales o en el medio ambiente si no se evita.

Referencias en estas instrucciones

- A Referencia a una ilustración, p. ej. ilustración A.
- Referencia a otro capítulo.

DESCRIPCIÓN DEL PRODUCTO

La bomba StreamMax es una bomba de flujo para acuarios de agua dulce y agua salada.

Estructura del equipo y alcance del suministro

<input type="checkbox"/>	StreamMax Classic 2000/4000/5000
A	
1	Adaptador de flujo
2	Tapa de la bomba
3	Accionamiento de la bomba
4	Soporte de la bomba
5	Soporte con cojinetes de goma
6	Regulador del flujo
7	Ventosa

Uso conforme a lo prescrito

Emplee el StreamMax Classic 2000/4000/5000 sólo de la manera siguiente:

- Para garantizar la circulación del agua en un acuario.
- Operación observando los datos técnicos. (→ Datos técnicos)
- Emplear sólo en interiores y para fines acuáticos privados.
- Operación sólo con agua a una temperatura del agua de +4 °C a +35 °C.

DESMONTAJE DEL ADAPTADOR DE FLUJO

El flujo se concentra con el adaptador de flujo. La bomba se puede operar con o sin adaptador de flujo.

Proceda de la forma siguiente:

B

1. Gire un poco el adaptador de flujo.
2. Qítelo de la carcasa de la bomba.

FIJACIÓN DE LA BOMBA CON VENTOSAS

Proceda de la forma siguiente:

C, D

- Monte las ventosas suministradas con un movimiento de giro.
 - Las ventosas se adhieren en superficies limpias y lisas.
- Presione el soporte de la bomba con una ligera presión en la pared limpia del acuario.
 - La bomba se puede quitar del soporte de la bomba.
 - Tire de las pestañas de las ventosas para soltar el soporte de la bomba.

FIJACIÓN DE LA BOMBA CON EL SOPORTE MAGNÉTICO

El soporte magnético StreamMax (33985) está disponible como accesorio y se monta en lugar de las ventosas en el soporte de la bomba.



ADVERTENCIA

El soporte magnético incluye un imán con un fuerte campo magnético que puede influir en marcapasos o desfibriladores implantados (ICD).

- Mantenga una distancia mínima de 0,2 m entre el implante y el imán.

Proceda de la forma siguiente:

E, F

- Introduzca el tope de goma del soporte magnético con un movimiento giratorio en el pie de la bomba y coloque después el soporte magnético.
- Posicione el soporte magnético en la pared limpia del acuario y coloque cuidadosamente el imán por fuera.
 - Grosor de pared máximo del acuario para la fijación segura: 15 mm.
 - La bomba se puede quitar del soporte de la bomba.
 - Soltar el soporte magnético: Aparte el imán del soporte magnético.

ALINEACIÓN Y AJUSTE DE LA BOMBA

Proceda de la forma siguiente:

G, H

- Alinee la bomba considerando las distancias recomendadas.
- Tienda la línea de conexión de forma que se forme un bucle de goteo.

I

- Ajuste el flujo.
 - Disminución del flujo: Mueva el regulador de flujo en el sentido -.
 - Aumento del flujo: Mueva el regulador de flujo en el sentido +.

CONEXIÓN/ DESCONEXIÓN DEL EQUIPO



INDICACIÓN

La bomba no debe marchar en seco. De lo contrario se destruye la bomba.

- Opere la bomba sólo sumergida.
- **Conexión:** Conecte el equipo con la red. El equipo se conecta de inmediato.
- **Desconexión:** Separe el equipo de la red.

LIMPIEZA DEL EQUIPO/ SUSTITUCIÓN DE LA UNIDAD DE RODADURA

Recomendación para la limpieza:

- Limpie el equipo según necesidad, pero como mínimo 2 veces al año.
- Limpie especialmente la unidad de rodadura y la carcasa de la bomba.

Proceda de la forma siguiente:

J

- Desmonte la bomba y limpie todas las piezas con un cepillo bajo agua corriente.
 - Sustituya la unidad de rodadura si fuera necesario.
- Monte la bomba en secuencia contraria.





ELIMINACIÓN DE FALLOS

Fallo	Causa	Acción correctora
El equipo no arranca	No hay tensión de alimentación	Comprobar la tensión de alimentación
	Unidad de rodadura bloqueada	Limpiar
Flujo de agua insuficiente	Posición del regulador de flujo	Reajustar el regulador de flujo
	Carcasa de filtro o unidad de rodadura sucia, manguera obstruida	Limpiar
	Manguera defectuosa	Sustituir
	Manguera doblada	Tender la manguera recta
Sólo para la instalación sumergida	Unidad de rodadura desgastada	Sustituir la unidad de rodadura
	La carcasa del filtro está obstruida	Limpiar la carcasa del filtro

DATOS TÉCNICOS

StreamMax Classic			2000	4000	5000
Tensión de referencia		V CA	230	230	230
Frecuencia de red asignada		Hz	50	50	50
Consumo de potencia		W	3,5	5	10
Capacidad de transporte	mínima	l/h	1500	2400	3600
	máxima	l/h	2000	4000	5000
Diámetro salida del flujo		mm	37	47	47
Longitud línea de conexión		m	2	2	2
Dimensiones	Longitud	mm	100	120	120
	Anchura	mm	60	68	68
	Altura	mm	60	78	78
Peso		kg	0,2	0,4	0,4

SÍMBOLOS EN EL EQUIPO

IP X8  1 m	Impermeable al agua hasta 1 m de profundidad.
	Categoría de protección II, separación eléctrica segura de la red mediante aislamiento reforzado o doble.
	Emplear en interiores
	No desechar el equipo en la basura doméstica.
	Leer y tener en cuenta las instrucciones de uso

PIEZAS DE RECAMBIO

El equipo se mantiene seguro y trabaja de forma fiable con las piezas originales de OASE.

Consulte los dibujos de piezas de recambio y las piezas de recambio en nuestra página web.



www.oase-livingwater.com/piezasderepuesto-ia

PIEZAS DE DESGASTE

- Ventosas, unidad de rodadura

DESECHO



INDICACIÓN

Este equipo contiene componentes electrónicos y está prohibido desecharlo en la basura doméstica.

- Inutilice el equipo cortando el cable.
- Deseche el equipo a través del sistema de recogida previsto.

GARANTÍA

La OASE GmbH asume por este equipo OASE adquirido por Usted una garantía de **36 meses conforme a las condiciones de garantía abajo especificadas**. El plazo de garantía comienza con la adquisición del equipo en los centros de distribución de OASE. En caso de una reventa, el plazo de garantía no se reinicia. El plazo de garantía no se prolonga ni se renueva por el hecho de recibir prestaciones de garantía. Sus derechos legales como comprador, especialmente los derechos resultantes de la garantía legal, se mantienen válidos y no sufren ninguna restricción por esta garantía.

Condiciones de garantía

La OASE GmbH concede una garantía por calidad de fabricación impecable, conforme al fin de utilización prescrito, así como el montaje correcto y funcionamiento perfecto del equipo. En términos de garantía podemos seleccionar entre una reparación gratuita o un suministro gratuito de piezas de repuesto o la entrega de un equipo de recambio. Si el modelo correspondiente ya no está en producción, nos reservamos el derecho de suministrar un equipo de recambio de nuestro surtido, que se asemeje lo más posible al modelo reclamado. Nuestra garantía no incluye las reclamaciones debidas a errores de montaje y de operación así como por un cuidado deficiente, el uso de agentes limpiadores inapropiados, por no ejecutar los trabajos de mantenimiento, un uso no conforme a lo prescrito, daños por accidente, caída, golpe, heladas, el corte de las clavijas de enchufe, la reducción de la longitud de cables, depósitos calcáreos o intentos de reparación inadecuados. En este sentido, use el equipo conforme

a lo prescrito en el manual de uso, el cual forma parte de la garantía. La garantía tampoco incluye las piezas de desgaste, p. ej. las lámparas.

La garantía tampoco incluye la restitución de los gastos resultantes del desmontaje y montaje, la inspección, eventuales reclamaciones por pérdida de ganancia e indemnización por daños y perjuicios, así como otros derechos por daños y pérdidas de cualquier tipo originadas por el propio equipo o su utilización.

La garantía sólo es válida para el país donde el equipo fue comprado en un centro de distribución de OASE. Esta garantía está sujeta al derecho alemán con exclusión de la Convención de las Naciones Unidas sobre los contratos de compraventa internacional de mercancías (CISG).

Cualquier reclamación relacionada con la garantía sólo se debe presentar a la empresa OASE GmbH, Tecklenburger Straße 161 en D-48477 Hörstel, Alemania, enviando el equipo –o la parte del equipo que se reclama– con porte pagado y bajo propio riesgo con una copia del comprobante de compra original del comerciante de OASE, este certificado de garantía y la descripción del error reclamado.

A la puesta en marcha, la bomba realiza automáticamente una autopruueba preprogramada **Environmental Function Control (EFC)**. La bomba reconoce si marcha en seco, está bloqueada o está sumergida. En el caso de una marcha en seco o bloqueo, la bomba se desconecta automáticamente después de aprox. 90 segundos. En caso de fallo interrumpa la alimentación de corriente e “inunde la bomba” o elimine el obstáculo. Después se puede arrancar de nuevo el equipo.

Tradução das instruções de uso originais

AVISO

- O aparelho pode ser utilizado por crianças com idade igual ou superior a 8 anos e pessoas com capacidades físicas, sensoriais ou mentais reduzidas ou com falta de experiência ou conhecimentos, enquanto vigiadas por adultos ou quando foram informadas sobre o uso seguro do aparelho e entenderam os riscos remanescentes.
- Crianças não podem brincar com o aparelho.
- A limpeza e a manutenção não podem ser realizadas por crianças sem que sejam vigiadas por adultos.
- O disjuntor de corrente de avaria deve proteger o aparelho com o valor máximo de 30 mA - rated leakage current.
- Antes de colocar as mãos na água, desligue todos os aparelhos no aquário ou desligue a ficha da tomada.
- O aparelho não pode ser utilizado quando apresenta cabos e fios defeituosos ou a carcaça danificada.
- O cabo de alimentação defeituoso não pode ser substituído. O aparelho deve ser substituído.
- Antes de fazer trabalhos no aparelho, desconectar a ficha eléctrica.

INSTRUÇÕES DE SEGURANÇA

- Antes de conectar o aparelho, controlar que as características eléctricas do aparelho correspondem às da rede eléctrica. As características do aparelho

estão indicadas na etiqueta de identificação, sobre a embalagem ou nestas instruções de uso.

- Não transportar ou puxar o aparelho pelo cabo eléctrico.
- Instalar os cabos e fios de forma que estejam protegidos contra danificação e ninguém possa tropeçar.
- Fazer só os trabalhos, no aparelho, descritos nestas instruções de uso. Recomendamos que se dirija a um centro de serviço ou, em caso de dúvida, ao fabricante, caso não consiga eliminar os problemas.
- Nunca proceda a modificações técnicas do aparelho.
- Utilizar exclusivamente peças e acessórios originais para o aparelho.
- Proteger a ficha contra a penetração de água.
- Conectar o aparelho só com uma tomada instalada de acordo com as normas vigentes.

Avisos usados nestas instruções

As instruções de advertência estão classificadas por palavras-sinal que informam sobre o grau do perigo.

AVISO

O símbolo adverte de uma situação possivelmente perigosa, passível de provocar a morte ou lesões gravíssimas quando não impedida.

NOTA

O símbolo adverte de uma situação possivelmente perigosa, passível de provocar danos materiais ou prejudicar o meio-ambiente quando não impedida

Notas remissivas usadas nestas instruções

- A Faz referência a uma figura, p. ex., figura A
- Nota remissiva a outro capítulo

DESCRIÇÃO DO PRODUTO

A bomba StreamMax é uma bomba de circulação para aquários de água doce ou água salgada.

Estrutura do aparelho e volume de entrega

<input type="checkbox"/>	StreamMax Classic 2000/4000/5000
A	
1	Adaptador de circulação
2	Tampa da bomba
3	Acionamento da bomba
4	Suporte da bomba
5	Suporte com base de borracha
6	Regulador de fluxo
7	Ventosa

Emprego conforme o fim de utilização acordado

Utilizar o StreamMax Classic 2000/4000/5000 só conforme descrito:

- Para manter a circulação de água num aquário.
- Operação, sendo observadas as características técnicas. (→ Dados técnicos)
- Utilizar só em salas e para aquários privados.
- Pode ser operado só a temperaturas de água de +4 °C a +35 °C.

DESMONTAR O ADAPTADOR DE CIRCULAÇÃO

O adaptador serve para concentrar a circulação. A bomba pode ser operada com e sem adaptador de circulação.

Proceder conforme descrito abaixo:

B

1. Rodar um pouco o adaptador.
2. Tirar o adaptador da carcaça da bomba.

FIXAR A BOMBA MEDIANTE VENTOSAS

Proceder conforme descrito abaixo:

C, D

- Montar as ventosas que fazem parte do volume de entrega.
 - As ventosas aderem só a superfícies limpas e lisas.
- Fixar, com um pouco de pressão, a bomba à parede limpa o aquário.
 - A bomba pode ser tirada do suporte.
 - Puxar pelas orelhas das ventosas para desprender o suporte.

FIXAR A BOMBA MEDIANTE SUPORTE MAGNÉTICO

O suporte magnético StreamMax (33985) pode ser adquirido como acessório e deve ser montado ao suporte da bomba, em vez das ventosas.



AVISO

O suporte contém um íman com forte campo magnético, suscetível de ter efeito sobre marcapassos ou desfibriladores implantados (ICD).

- Deve ser observada uma distância mínima de 0,2 m entre o implante e o íman.

Proceder conforme descrito abaixo:

E, F

- Introduzir o elemento de borracha do suporte magnético, com um movimento rotativo, no pé da bomba e depois aplicar o suporte magnético.
- Posicionar o suporte magnético na parede limpa do aquário e aplicar cuidadosamente de fora o íman.
 - Espessura máxima da parede do aquário para obter uma fixação segura: 15 mm.
 - A bomba pode ser tirada do suporte.
 - Desprender o suporte magnético: Afastar o íman do suporte.

ALINHAR E AJUSTAR A BOMBA

Proceder conforme descrito abaixo:

G, H

- Alinhar a bomba, observando as distâncias recomendadas.
 - Colocar o cabo elétrico de modo que forme uma curva para gotejamento.
- I
- Ajustar o caudal.
 - Reduzir o caudal: Mover o regulador na direcção (-).
 - Aumentar o caudal: Mover o regulador na direcção (+).

LIGAR/DESLIGAR O APARELHO



NOTA

A bomba não pode ser operada sem água. De contrário, a bomba é destruída.

- Operar a bomba só mergulhada na água.
- **Ligar:** Ligar o aparelho com a rede eléctrica. O aparelho arranca de imediato.
- **Desligar:** Desconectar o aparelho da rede eléctrica.

LIMPAR O APARELHO / SUBSTITUIR A UNIDADE DE ROTOR

Recomendação relativa à limpeza:

- Limpar o aparelho conforme necessário ou, pelo menos, 2 vezes por ano.
- Limpar cuidadosamente o rotor e a carcaça da bomba.

Proceder conforme descrito abaixo:

J

- Desmontar a bomba e limpar todas as Peças sob água corrente, usando uma escova.
 - Se necessário, substituir o rotor.
- Montar a bomba na ordem inversa à desmontagem.





ELIMINAÇÃO DE FALHAS

Avaria/Falha	Causa	Remédio
O aparelho não arranca	Tensão eléctrica ausente	Controlar a tensão eléctrica
	Rotor bloqueado	Limpar
Fluxo de água insuficiente	Posição do controlador de fluxo	Corrigir o controlador de fluxo
	Caixa do filtro ou rotor sujo, mangueira entupida	Limpar
	Mangueira defeituosa	Substituir
	Mangueira dobrada	Colocar a mangueira de forma recta
	Rotor gasto	Substituir rotor
Mergulhado só durante a instalação	Filtro está entupido	Limpar a caixa do filtro

DADOS TÉCNICOS

StreamMax Classic			2000	4000	5000
Rated voltage		V AC	230	230	230
Frequência de medição de rede		Hz	50	50	50
Consumo de energia		W	3,5	5	10
Débito	Mínimo	l/h	1500	2400	3600
	Máximo	l/h	2000	4000	5000
Diâmetro saída de circulação		mm	37	47	47
Comprimento cabo de alimentação		m	2	2	2
Dimensões	Comprimento	mm	100	120	120
	Largura	mm	60	68	68
	Altura	mm	60	78	78
Peso		kg	0,2	0,4	0,4

SÍMBOLOS SOBRE O APARELHO

IP X8  1 m	À prova de água até 1 m de profundidade.
	Classe de protecção II, separação eléctrica segura da rede eléctrica por isolamento duplo ou reforçado.
	Utilizar só no interior de salas.
	Não deitar ao lixo doméstico
	Ler e observar as instruções de uso

PEÇAS DE REPOSIÇÃO

Com peças de reposição originais da OASE, o aparelho permanece seguro e opera perfeitamente. Os desenhos e mones das peças de reposição podem ser vistos na nossa website.



www.oase-livingwater.com/spareparts-international-ia

PEÇAS DE DESGASTE

- Ventosas, rotor

DESCARTAR O APARELHO USADO



NOTA

O aparelho não poderá ser eliminado com o lixo doméstico por conter componentes electrónicos.

- Separar por corte o cabo de alimentação o que torna o aparelho inutilizável.
- Entregar o aparelho usado ou defeituoso ao sistema de recolha previsto.

GARANTIA

A OASE GmbH assume para este aparelho uma garantia de fabrico de **36 meses em conformidade com as condições abaixo especificadas**. A vigência do período de garantia tem início com a primeira aquisição do aparelho num dos centros de distribuição OASE. O período de garantia não será reiniciado após a revenda do produto. O período de garantia não será prorrogado nem restabelecido por serviços cobertos pela garantia. Os seus direitos legais enquanto adquirente, designadamente com respeito à garantia legal, não serão afectados nem reduzidos por esta garantia voluntária.

Condições de garantia voluntária

A OASE GmbH garante a boa qualidade conforme o fim de utilização previsto, a montagem correcta e o funcionamento perfeito. A garantia refere-se, a critério do fabricante, à reparação gratuita ou o fornecimento gratuito de peças de reposição ou de um aparelho em substituição do defeituoso. Caso o tipo do aparelho defeituoso deixe de ser produzido, reservamo-nos o direito de fornecer, do nosso sortido, um aparelho em substituição do defeituoso e que se aproxime o mais perto possível do tipo anterior. As reclamações que tenham a sua origem numa instalação deficiente, operação incorrecta ou cuidados insuficientes (por exemplo, utilização de detergentes inadequados), falta de manutenção, utilização incorrecta, danos provocados por acidentes, quedas, choques, geada, separação da ficha eléctrica, redução do comprimento do cabo eléctrico, depósitos calcários, tentativas de reparação indevidas, não estão cobertas pela presente garantia voluntária.

Leia e observe as instruções de serviço em anexo que fazem parte da garantia. As peças sujeitas a desgaste permanente, por exemplo, lâmpadas, não estão abrangidas pela garantia.

O reembolso das despesas de montagem e desmontagem, verificações, a indemnização por perdas de benefícios ou danos estão excluídos da garantia. Isto é extensivo a danos ou prejuízos consequenciais de qualquer natureza, causados pelo aparelho ou pela sua utilização.

A garantia será apenas válida num país na qual o aparelho for adquirido a um distribuidor OASE. A legislação alemã rege a presente garantia sob exclusão da Convenção das Nações Unidas sobre Contratos de Aquisição Internacional de Mercadorias (CISG).

Eventuais reclamações cobertas pela Garantia poderão ser dirigidas só à OASE GmbH, Tecklenburger Straße 161, D-48477 Hörstel, Alemanha, enviando, a porte pago e com risco de transporte suportado pelo remetente, o aparelho ou componente defeituoso, incluindo o talão original do revendedor OASE, este Certificado de garantia e a descrição da falha reclamada.

Ao ser ativada, a bomba executa um autoteste automático (**Environmental Function Control (EFC)**). Durante o teste, a bomba reconhece automaticamente se opera sem água (risco de bloqueio) ou se está mergulhada na água. No caso de operação sem água / bloqueio, a bomba desliga automaticamente após cerca de 90 segundos. Em caso de falha, desligue a alimentação eléctrica e “afogue” a bomba ou tire o obstáculo. Depois, ligue o aparelho.

Traduzione delle istruzioni d'uso originali

⚠ AVVISIO

- Questo apparecchio può essere utilizzato da bambini di età superiore a 8 anni e da persone con capacità fisiche, sensoriali o mentali ridotte, se sono supervisionate o se sono state istruite sull'uso sicuro dell'apparecchio e che sono in grado di comprendere i pericoli che ne possono derivare.
- Ai bambini è vietato giocare con l'apparecchio.
- La pulizia e la manutenzione utente non devono essere effettuate da bambini senza opportuna supervisione.
- L'apparecchio deve essere protetto con un dispositivo di protezione per correnti di guasto con una corrente di taratura di max. 30 mA.
- Spegner tutti gli apparecchi nell'acquario o estrarre la spina elettrica prima di toccare l'acqua.
- Non utilizzare l'apparecchio se i cavi elettrici o l'alloggiamento sono danneggiati.
- Un cavo di alimentazione danneggiato non può essere sostituito. Smaltire l'apparecchio.
- Prima di intervenire sull'apparecchio, estrarre la spina dalla presa della corrente.

AVVERTENZE DI SICUREZZA

- Collegare l'apparecchio solo se i dati elettrici dell'apparecchio e dell'alimentazione elettrica coin-

cidono. I dati sono riportati sulla targhetta di identificazione dell'apparecchio, sulla confezione, oppure nelle presenti istruzioni d'uso.

- Non trasportare né tirare l'apparecchio per il cavo elettrico.
- Posare i cavi in modo che siano protetti contro i danni e assicurarsi che nessuno possa cadervi sopra.
- Eseguire sull'apparecchio solo le operazioni descritte in queste istruzioni. In caso di mancata risoluzione dei problemi, rivolgersi ad un centro d'assistenza autorizzato o in caso di dubbio al produttore.
- Non apportare mai modifiche tecniche all'apparecchio.
- Impiegare per l'apparecchio solo parti di ricambio ed accessori originali.
- Proteggere i connettori dall'infiltrazione di umidità.
- Collegare l'apparecchio solo ad una presa installata secondo le norme.

Indicazioni di pericolo utilizzate in queste istruzioni

Le avvertenze contenute in queste istruzioni sono contrassegnate da parole segnaletiche che indicano l'entità del rischio.

⚠ AVVERTENZA

Indica una situazione eventualmente pericolosa, le cui conseguenze possono essere la morte o gravi lesioni se non viene evitata.

ⓘ NOTA

Indica una situazione eventualmente pericolosa, le cui conseguenze possono essere danni materiali o ambientali se non viene evitata.

Riferimenti utilizzati in queste istruzioni

- A Rimando ad una figura, ad es. figura A.
- Rimando ad un altro capitolo.

DESCRIZIONE DEL PRODOTTO

La pompa StreamMax è una macchina di portata per acquari di acqua dolce e salata.

Struttura dell'apparecchio e volume di consegna

<input type="checkbox"/>	StreamMax Classic 2000/4000/5000
A	
1	Adattatore di portata
2	Coperchio della pompa
3	Comando della pompa
4	Porta-pompa
5	Supporto con cuscinetti in gomma
6	Regolatore di portata
7	Ventosa

Impiego ammesso

Utilizzare l'apparecchio StreamMax Classic 2000/4000/5000 solo nel modo seguente:

- Per il mantenimento della circolazione dell'acqua in un acquario.
- Funzionamento in conformità alle caratteristiche tecniche. (→ Dati tecnici)
- Utilizzare solo in ambienti chiusi e in ambito privato.
- Funzionamento solo con acqua, temperatura compresa fra +4 °C e +35 °C.

SMONTARE L'ADATTATORE DI PORTATA

L'adattatore permette di concentrare la portata. La pompa può essere azionata con o senza l'adattatore di portata.

Procedere nel modo seguente:

B

1. Girare leggermente l'adattatore.
2. Sfilarlo dal corpo della pompa.

FISSARE LA POMPA CON VENTOSE

Procedere nel modo seguente:

C, D

- Montare le ventose fornite con un movimento rotatorio.
 - Le ventose aderiscono a superfici pulite e lisce.
- Esercitando una leggera pressione premere il porta-pompa contro la parete pulita dell'acquario.
 - Sfilare la pompa dal supporto.
 - Per sbloccare il porta-pompa, tirare i coprigiunti delle ventose.

FISSARE LA POMPA CON SUPPORTO MAGNETICO

Il supporto magnetico StreamMax (33985) è disponibile come accessorio e va montato sul porta-pompa al posto delle ventose.



AVVERTENZA

Su questo supporto è montato un magnete con un forte campo magnetico, che può condizionare pacemaker o defibrillatori impiantati (ICD).

- Mantenere una distanza minima di 0,2 m fra impianto e magnete.

Procedere nel modo seguente:

E, F

- Eseguendo un movimento rotatorio inserire l'ammortizzatore in gomma del supporto magnetico nel piede della pompa, poi inserire il porta-magnete.
- Posizionare il porta-magnete sulla parete pulita dell'acquario e poi dall'esterno montare cautamente il magnete.
 - Spessore max. della parete dell'acquario per un fissaggio sicuro e affidabile: 15 mm.
 - Sfilare la pompa dal supporto.
 - Sbloccare il supporto magnetico: spostare il magnete dal supporto.

ALLINEARE E REGOLARE LA POMPA

Procedere nel modo seguente:

G, H

- Allineare la pompa tenendo presente le distanze consigliate.
- Installare la linea di allacciamento in modo da formare un'ansa a goccia.
 - Per ridurre la portata: spostare il regolatore in direzione -.
 - Per aumentare la portata: spostare il regolatore in direzione +.

I

- Regolare la portata.
 - Per ridurre la portata: spostare il regolatore in direzione -.
 - Per aumentare la portata: spostare il regolatore in direzione +.

AVVIARE/SPEGNERE L'APPARECCHIO



NOTA

La pompa non deve funzionare a secco. In caso contrario la pompa viene danneggiata irreparabilmente.

- Utilizzare la pompa solo sott'acqua.
- **Avviamento:** Collegare l'apparecchio alla rete. L'apparecchio si avvia immediatamente.
- **Spegnimento:** Staccare l'apparecchio dalla rete.

PULIRE L'APPARECCHIO/SOSTITUIRE L'UNITÀ ROTANTE

Suggerimento per la pulizia:

- Pulire l'apparecchio quando necessario, ma almeno 2 volte all'anno.
- Nella pompa, pulire soprattutto l'unità rotante e la scatola della pompa.

Procedere nel modo seguente:

J

- Smontare completamente la pompa e poi pulire tutti i componenti sotto acqua corrente utilizzando una spazzola.
 - Se necessario sostituire l'unità rotante.
- Rimontare la pompa seguendo l'ordine inverso.





ELIMINAZIONE DI ANOMALIE

Anomalia	Causa	Intervento
L'apparecchio non si avvia	Manca la tensione di rete Unità rotante bloccata	Controllare la tensione di rete Pulire
Flusso d'acqua insufficiente	Posizione del regolatore di portata	Regolare di nuovo il regolatore di portata
	Scatola del filtro o unità rotante sporche, tubo flessibile intasato	Pulire
	Tubo flessibile difettoso	Sostituire
	Tubo flessibile piegato	Posare dritto il tubo flessibile
Immerso solo alla posa	Unità rotante usurata	Sostituire l'unità rotante
	Scatola del filtro intasata	Pulire la scatola del filtro

DATI TECNICI

StreamMax Classic			2000	4000	5000
Tensione di taratura		V CA	230	230	230
Frequenza di dimensionamento rete		Hz	50	50	50
Potenza assorbita		W	3,5	5	10
Portata	minima	l/h	1500	2400	3600
	massima	l/h	2000	4000	5000
Diametro scarico di flusso		mm	37	47	47
Lunghezza cavo di collegamento		m	2	2	2
Dimensioni	Lunghezza	mm	100	120	120
	Larghezza	mm	60	68	68
	Altezza	mm	60	78	78
Peso		kg	0,2	0,4	0,4

SIMBOLI SULL'APPARECCHIO

IP X8 	Impermeabile all'acqua fino a 1 m di profondità.
	Classe di protezione II, separazione elettrica sicura dalla rete tramite isolamento rinforzato o doppio.
	Utilizzare all'interno
	Non smaltire unitamente a normali rifiuti domestici
	Leggere e osservare le istruzioni per l'uso.

PARTI DI RICAMBIO

Con ricambi originali OASE l'apparecchio rimane sicuro e funzionerà sempre regolarmente.

Per i disegni dei ricambi e per i ricambi stessi, vedere al nostro sito Internet.



www.oase-livingwater.com/spareparts-international-ia

PEZZI SOGGETTI A USURA

- Ventose, unità rotante

SMALTIMENTO



NOTA

Non smaltire questo apparecchio gettandolo nei rifiuti domestici in quanto contiene componenti elettronici.

- Rendere inutilizzabile l'apparecchio tagliandone i cavi.
- Smaltire l'apparecchio attraverso il rispettivo sistema di raccolta.

GARANZIA

Per questa apparecchiatura OASE, acquistata in conformità alle condizioni di seguito riportate, l'azienda OASE GmbH prevede una garanzia di **36 mesi**. La garanzia ha inizio dal momento del primo acquisto presso il rivenditore specializzato OASE. Se l'apparecchiatura viene ulteriormente rivenduta, la data di scadenza della garanzia non subisce modifiche. Entro il periodo di garanzia, la stessa può essere prorogata o rinnovata. I diritti legali dell'acquirente derivanti in particolare dalla garanzia mantengono la propria validità e non vengono limitati dalle presenti prestazioni.

Condizioni di garanzia

L'azienda OASE GmbH rilascia una garanzia per le caratteristiche eccellenti e la lavorazione perfetta in funzione dello scopo d'impiego, per l'assemblaggio eseguito a regola d'arte e la funzionalità corretta dell'apparecchiatura. Le prestazioni di garanzia si riferiscono, a discrezione del costruttore, alla riparazione o alla fornitura gratuite di parti di ricambio o di una apparecchiatura sostitutiva. Nel caso in cui il modello in oggetto non venisse più fabbricato, il costruttore si riserva il diritto di fornire, a propria discrezione, una apparecchiatura sostitutiva della gamma OASE il più possibile simile al tipo contestato. Non rientrano nella garanzia le contestazioni le cui cause sono imputabili a errori di montaggio e di manovra nonché a manutenzione insufficiente, impiego non conforme alle prescrizioni, effetto del gelo, troncature di connettori, accorciamento di cavi, depositi calcarei o tentativi di riparazione non eseguiti correttamente. Per un impiego corretto dell'apparecchiatura, prendere attentamente vi-

sione delle istruzioni d'uso parte integrante della garanzia. Non sono coperte da garanzia le parti soggette a usura, ad es. i corpi luminosi.

Sono esclusi dalla garanzia il rimborso per costi lavorativi derivanti da operazioni di smontaggio e montaggio, verifiche, richieste di profitti non realizzati e risarcimento danni, nonché ulteriori diritti relativi a danni e perdite di qualsiasi tipo provocati dall'apparecchiatura o da un uso improprio della stessa.

La garanzia è valida solo per il paese in cui è stata acquistata l'apparecchiatura, presso un rivenditore specializzato OASE. Per questa garanzia vale il diritto tedesco, con esclusione dell'accordo delle Nazioni Unite relativo a contratti internazionali per la vendita di merci (CISG).

I diritti derivanti dalla garanzia possono essere rivendicati solo nei confronti dell'azienda OASE GmbH, Tecklenburger Straße 161, D-48477 Hörstel/Germany inviando all'origine in porto affrancato e a rischio di trasporto a carico del mittente l'apparecchiatura o il componente contestati e allegando una copia della pezza giustificativa di vendita originale del rivenditore specializzato OASE, il presente atto di garanzia e specificando per iscritto il difetto reclamato.

Al momento della messa in funzione, la pompa esegue automaticamente un autotest preprogrammato (**Environmental Function Control (EFC)**). La pompa rileva immediatamente il funzionamento a secco/bloccaggio o lo stato di immersione. La pompa si spegne automaticamente dopo circa 90 secondi in presenza di funzionamento a secco o bloccaggio. In caso di anomalia staccare l'alimentazione elettrica e "alimentare la pompa" oppure togliere l'ostacolo. Poi l'apparecchio può essere riavviato.

Oversættelse af den originale brugsanvisning

ADVARSEL

- Dette apparat kan bruges af børn fra 8 år og derover og personer med nedsatte fysiske, sensoriske eller mentale evner eller manglende erfaring og viden, når de er under opsyn eller får instruktion i sikker brug af apparatet og forstår de dermed forbundne risici.
- Børn må ikke lege med apparatet.
- Rengøring og vedligeholdelse må ikke udføres af børn uden opsyn.
- Apparatet skal afsikres med lækageafbryder indstillet til en nominal fejlstrøm på maksimalt 30 mA.
- Sluk alle apparatet i akvariet eller træk netstikket ud, inden du griber ned i vandet.
- Anvend ikke apparatet, hvis de elektriske ledninger eller huset er beskadiget.
- En beskadiget tilslutningsledning kan ikke udskiftes. Bortskaf apparatet.
- Træk netstikket ud inden arbejde på apparatet.

SIKKERHEDSANVISNINGER

- Enheden må kun tilsluttes, hvis de elektriske data for enheden og strømforsyningen stemmer overens. Enhedens data findes på enhedens typeskilt, på emballagen eller i denne brugsanvisning.
- Apparatet må ikke bæres eller trækkes i den elektriske ledning.
- Læg kablerne, så de er beskyttet mod skader, og sørg for, at ingen kan snuble over dem.
- Der må kun gennemføres arbejde på apparatet, som er beskrevet i denne vejledning. Henvend dig til et autoriseret serviceværksted eller i tvivlstilfælde til producenten, hvis det ikke er muligt at afhjælpe problemerne.

- Foretag aldrig tekniske ændringer på apparatet.
- Brug kun originale reservedele og originalt tilbehør til apparatet.
- Beskyt stikforbindelser mod fugt.
- Tilslut kun apparatet i en forskriftsmæssigt installeret stikkontakt.

Advarselshenvisninger i denne vejledning

Advarselne i denne vejledning er klassificeret med signalord, der angiver farens omfang.

ADVARSEL

Angiver en mulig farlig situation, som kan have død eller svære kvæstelser til følge, hvis den ikke undgås.

BEMÆRK

Angiver en mulig farlig situation, som kan have ting- eller omgivelseskader til følge, hvis den ikke undgås.

Henvisninger i denne vejledning

- A Henvisning til en figur, f.eks. figur A.
- Henvisning til et andet kapitel.

PRODUKTBESKRIVELSE

StreamMax-pumpen er en strømningpumpe til fersk- og saltvandsakvarier.

Enhedsopbygning og leveringsomfang

<input type="checkbox"/>	StreamMax Classic 2000/4000/5000
A	
1	Strømningsadapter
2	Pumpedæksel
3	Pumpedrev
4	Pumpeholder
5	Holder med gummelejer
6	Flowregulator
7	Sugekop

Anvendelse i henhold til bestemmelser

StreamMax Classic 2000/4000/5000 må udelukkende anvendes som følger:

- Til at opretholde vandcirkulationen i et akvarium.
- Drift ved overholdelse af de tekniske data. (→ Tekniske data)
- Må kun bruges i private rum, der er beregnet til akvaristiske formål.
- Drift med vand må udelukkende ske ved en vandtemperatur på +4 °C ... +35 °C.

DEMONTERING AF

STRØMNINGSADAPTER

Strømningen samles med strømningadapteren. Denne pumpe kan køres med eller uden strømningadapter.

Sådan gør du:

B

1. Drej strømningadapteren noget.
2. Træk den fra pumpehuset.

FASTGØR PUMPEN MED SUGEKOPPER

Sådan gør du:

C, D

- Monter medfølgende sugeskåle med en drejebevægelse.
 - Fastgør sugeskålene på rene, glatte overflader.
- Tryk pumpeholderen fast med et let tryk på den rene akvarievæg.
 - Pumpen kan trækkes fra pumpeholderen.
 - Træk i sugeskoppernes lasker for at løsne pumpeholderen.

FASTGØR PUMPEN MED MAGNETHOLDER

StreamMax magnetholder (33985) fås som tilbehør og monteres i stedet for sugekopperne på pumpeholderen.



ADVARSEL

Magnetholderen indeholder en magnet med et stærkt magnetfelt, der kan påvirke pacemakere eller implanterede defibrillatorer (ICD).

- Der skal overholdes en afstand på mindst 0,2 m mellem implantat og magnet.

Sådan gør du:

E, F

- Sæt magnetholderens gummibuffer ind i pumpefoden med en drejebevægelse, påsæt derefter magnetholderen.
- Positionér magnetholder på den rene akvarievæg og sæt magneten forsigtigt på udefra.
 - Akvarievæggens maks. styrke for sikker fastgørelse: 15 mm.
 - Pumpen kan trækkes fra pumpeholderen.
 - Løsn magnetholderen: Skub magneten væk fra magnetholderen.

POSITIONÉR PUMPEN OG INSTALLÉR DEN

Sådan gør du:

G, H

- Anbring pumpen under overholdelse af de anbefalede afstande.
 - Træk nettislutningsledningen således, at der danner sig en drypsløjfe.
- I
- Indstil gennemstrømningen.
 - Mindskning af gennemstrømningen: Flyt flowregulatoren mod -.
 - Øgning af gennemstrømningen: Flyt flowregulatoren mod +.

TÆND/SLUK ENHEDEN



BEMÆRK

Pumpen må ikke løbe tør for vand. Ellers ødelægges pumpen.

- Pumpen må kun betjenes nedsænket i vand.
- **Tænde:** Forbind apparatet til strømnettet. Apparatet tænder med det samme.
- **Slukke:** Afbryd strømmen til enheden.

RENGØRING AF ENHED/UDSKIFTNING AF LØBEENHED

Anbefaling vedrørende rengøring:

- Rengør apparatet efter behov, dog mindst 2 gange om året.
- Rengør især pumpens løbeenhed og pumpehus.

Sådan gør du:

J

- Skil pumpen ad og rengør alle dele med en børste under rindende vand.
 - Udskift løbeenheden efter behov.
- Sæt pumpen sammen i omvendt rækkefølge.





FEJLAFHJÆLPNING

Fejl	Årsag	Udbedring
Apparatet starter ikke	Netspænding mangler	Kontrollér netspænding
	Løbeenheden er blokeret	Rengør
Utilstrækkelig vandgennemstrømning	Flowregulatorens stilling	Indstil flowregulatoren på ny
	Filterhus eller løbeenhed er snavset, slange tilstoppet	Rengør
	Slange er defekt	Udskift
	Slangen er knækket	Læg slangen lige
Kun under vand ved opstilling	Løbeenheden er slidt	Udskift løbeenheden
	Filterhuset er tilstoppet	Rengør filterhuset

TEKNISKE DATA

StreamMax Classic			2000	4000	5000
Nominal spænding		V AC	230	230	230
Nettets mærkefrekvens		Hz	50	50	50
Effektforbrug		W	3,5	5	10
Ydeevne	minimal	l/t	1500	2400	3600
	maksimum	l/t	2000	4000	5000
Diameter strømningsudløb		mm	37	47	47
Længde på tilslutningsledning		m	2	2	2
Dimensioner	Længde	mm	100	120	120
	Bredde	mm	60	68	68
	Højde	mm	60	78	78
Vægt		kg	0,2	0,4	0,4

SYMBOLER PÅ APPARATET

IP X8 	Vandtæt ned til 1 m dybde.
	Beskyttelsesklasse II, sikker elektrisk adskillelse fra nettet med forstærket eller dobbelt isolering
	Anvendes indendørs
	Må ikke bortskaffes sammen med husholdningsaffaldet
	Læs brugsanvisningen

RESERVEDELE

Med originale reservedele fra OASE forbliver apparatet sikkert og fortsætter med at arbejde pålideligt. Reservedelstegninger og reservedele findes på vores hjemmeside.



www.oase-livingwater.com/spareparts-international-ia

LUKKEDELE

- Sugeskåle, løbeenhed

BORTSKAFFELSE



OBS!

Dette apparat indeholder elektroniske komponenter og må ikke bortskaffes som husholdningsaffald.

- Gør apparatet ubrugeligt ved at skære kablet af.
- Bortskaf apparatet via det dertil beregnede retursystem.

GARANTI

OASE GmbH afgiver en garanti på det købte OASE apparat i henhold til efterfølgende garantibetingelser på **36 måneder**. Garantien træder i kraft ved det første køb hos en OASE-forhandler. Ved et videresalg begynder garantiperioden derfor ikke forfra igen. Garantiydelser medfører hverken forlængelse eller fornyelse af garantiperiode. Køberens juridiske rettigheder - især hvad angår garantikrav - berøres ikke og begrænses ikke af denne garanti.

Garantibetingelser

OASE GmbH yder en garanti for korrekt, tilsigtet tilstand og bearbejdning, korrekt montering og funktionsdygtighed. Garantiydelsen omfatter efter vores valg en gratis reparation hhv. gratis levering af reservedele eller et erstatningsapparat. Hvis den respektive type ikke længere produceres, forbeholder vi os ret til, efter eget valg, at levere et erstatningsapparat fra vores sortiment, der kommer så tæt som muligt på det defekte apparat. Garantidækningen omfatter ikke skader som følge af monterings- og betjeningsfejl samt manglende pleje f.eks. ved brug af uegnede rengøringsmidler eller undladt vedligeholdelse, ikke-tilsigtet anvendelse, skader ved ulykke, fald, stød, frostpåvirkning, afskåret stik, kabelforkortning, kabelforlængelse eller ukorrekte reparationsforsøg. Vi henviser til den tilsigtede brug i henhold til brugsanvisningen, der er en

bestanddel af garantien. Sliddele som f.eks. lyskilder er ikke omfattet af garantien.

Garantien omfatter ikke erstatning for demontering og montering, kontrol, krav om skadeserstatning, samt ethvert krav om erstatning for skader og tab af enhver art, der er opstået som følge af brugen af apparatet.

Garantien er kun gældende for det land hvor apparatet er købt hos en OASE forhandler. Denne garanti er underlagt tysk ret i henhold til Forenede Nationers overenskomst om kontrakter for internationale varekøb (CISG).

Garantikrav kan kun gøres gældende overfor OASE GmbH, Tecklenburger Straße 161, D-48477 Hörstel, Tyskland, såfremt du fragtfrit og for egen fragtrisiko tilsender os det pågældende apparat eller en del heraf sammen med en kopi af det originale salgsbilag fra OASE-faghandleren, dens garantibevis samt en skriftlig angivelse af reklamationssfejlen.

Ved ibrugtagning udfører pumpen automatisk en programmeret selvtest (**Environmental Function Control (EFC)**). Pumpen registrerer, om den kører i tørløb / er blokeret, eller om den er i neddykket tilstand. I tilfælde af tørløb / ved blokering frakobler pumpen automatisk efter ca. 90 sekunder. Strømtilførsel afbrydes ved fejl og pumpen "gennemstrømmes" eller forhindringen fjernes. Derefter kan enheden tages i brug igen.

Øversettelse av den originale bruksanvisningen

ADVARSEL

- Dette apparatet kan brukes av barn som er 8 år eller eldre, samt av personer med reduserte fysiske, sensoriske eller mentale begrensninger, eller som mangler erfaring og kunnskap, hvis de er under oppsikt eller har fått opplæring i riktig bruk av apparatet, og forstår farene forbundet med å bruke dette.
- Barn må ikke leke med apparatet.
- Rengjøring eller brukervedlikehold må ikke utføres av barn uten at de er under oppsikt.
- Apparatet må være sikret gjennom en jordfeilbryter med en utløserstrøm på maksimalt 30 mA.
- Slå av alle apparater i akvariet eller trekk ut nettpluggen før du stikker hånden i vannet.
- Bruk ikke apparatet når elektriske ledninger eller hus er skadet.
- En skadet strømlledning kan ikke skiftes ut. Kasser apparatet.
- Trekk ut nettstøpslet før du utfører arbeid på apparatet.

SIKKERHETSANVISNINGER

- Koble apparatet bare til dersom de elektriske dataene til apparatet og strømforsyningen stemmer overens. Du finner apparatdataene på typeskiltet på apparatet, på forpakningen og i denne bruksanvisningen.
- Ikke bær eller trekk apparatet etter den elektriske ledningen.
- Legg ledningene slik at de er beskyttet mot skader, og pass på at ingen kan snuble i dem.

- Utfør kun arbeid på apparatet som er beskrevet i denne bruksanvisningen. Kontakt autorisert kundeservice eller produsenten ved tvil eller hvis problemet ikke kan utbedres.
- Utfør aldri tekniske endringer på apparatet.
- Bruk kun originale reservedeler og originalt tilbehør for apparatet.
- Beskytt pluggforbindelser mot fuktighet.
- Apparatet må bare kobles til en forskriftsmessig installert stikkontakt.

Advarsler i denne bruksanvisningen

Advarslene i denne bruksanvisningen er klassifisert med signalord som antyder graden av fare.

ADVARSEL

Indikerer en mulig farlig situasjon som kan føre til død eller alvorlige skader dersom de ikke blir unngått.

MERK

Indikerer en mulig farlig situasjon som kan føre til skade på eiendom eller omgivelser dersom de ikke blir unngått.

Referanser i denne bruksanvisningen

- A Viser til en illustrasjon, f.eks. Illustrasjon A.
- Viser til et annet kapittel.

PRODUKTBESKRIVELSE

StreamMax-pumpen er en strømningspumpe for ferskvanns- og saltvannsakvarier.

Apparatets oppbygnings- og leveringsomfang

<input type="checkbox"/>	StreamMax Classic 2000/4000/5000
A	
1	Strømadapter
2	Pumpedeksel
3	Pumpedrivverk
4	Pumpestøtte
5	Støtte med gummilager
6	Gjennomstrømningsmåler
7	Sugekopp

Tilsiktet bruk

StreamMax Classic 2000/4000/5000 utelukkende brukt som følger:

- For å opprettholde vannsirkulasjonen i et akvarium.
- Drift ved overholdelse av tekniske data. (→ Tekniske data)
- Bruk bare innendørs og i private akvarier.
- Drift kun med vann ved en vanntemperatur på +4 °C ... +35 °C.

DEMONTERING AV STRØMNINGSADAPTER

Strømmen er kontrollert via strømningsadapteren. Pumpen kan settes i drift med eller uten strømningsadapter.

Slik går du frem:

- B
- 1. Drei litt på strømningsadapteren.
- 2. Fjern den fra pumpehuset.

FESTE PUMPE MED SUGEKOPPER

Slik går du frem:

- C, D
- De medfølgende sugekoppene monteres med en dreiebevegelse.
 - Sugekoppene fester seg på rene, glatte overflater.
- Trykk pumpeholderen med lett trykk på den rene akvarieveggen.
 - Pumpen kan fjernes fra pumpeholderen.
 - Trekk i tappene på sugekoppene for å løsne pumpeholderen.

FESTE PUMPE MED MAGNETHOLDER

StreamMax magnetfeste (33985) er tilgjengelig som tilbehør og bli monteres på pumpeholderen i stedet for på sugekoppene.

ADVARSEL

Magnetholderen inneholder en magnet med sterkt magnetfelt som kan påvirke pacemakere eller implanterte hjertestartere (ICD).

- Hold minst 0,2 m avstand mellom implantat og magnet.

Slik går du frem:

- E, F
- Sett gummibufferen i magnetholderen i pumpefoten med en rotasjonsbevegelse, og fest deretter magnetholderen.
- Sett magnetholderen på den rene akvarieveggen og plasser forsiktig magneten på utsiden.
 - Maksimal styrke av akvarieveggen for sikkert feste: 15 mm.
 - Pumpen kan fjernes fra pumpeholderen.
 - Løse magnetholderen: Skyv magneten vekk fra magnetholderen.

INNRETNING OG JUSTERING AV PUMPE

Slik går du frem:

- G, H
- Innrett pumpen i henhold til de anbefalte avstandene.
- Legg nettilkoblingsledningen slik at det dannes en dråpesløyfe.
- I
- Still inn gjennomstrømningen.
 - Redusere gjennomstrømningen: Flytt gjennomstrømningsregulatoren i retning -.
 - Øke gjennomstrømningsmengden: Flytt gjennomstrømningsregulatoren i retning +.

SLÅ APPARATET PÅ/AV



MERK

Pumpen må ikke tørrkjøres. Hvis ikke blir pumpen ødelagt.

- Pumpen skal bare brukes når den er nedsenket.
- **Slå på:** Koble apparatet til strømmettet. Apparatet slås på.
- **Slå av:** Koble apparatet fra strømmettet.

RENGJØRE APPARATET/BYTT LØPEHJUL

Anbefalinger for rengjøring:

- Rengjør apparatet ved behov, men minst 2 ganger årlig.
- På pumpen skal man spesielt rengjøre løpehjulenheten og pumpehuset.

Slik går du frem:

J

- Ta pumpen fra hverandre rengjør alle delene med en børste under rennende vann .
 - Erstatt løpehjulet ved behov.
- Sett pumpen sammen igjen i motsatt rekkefølge.





UTBEDREFEIL

Feil	Årsak	Utbedring
Apparatet starter ikke	Nettspenning mangler Løpehjul blokkert	Kontroller nettspenningen Rengjør
Ikke tilstrekkelig vannstrømning	Innstilling av gjennomstrømningsregulatoren	Still inn gjennomstrømningsregulatoren på ny
	Filterhus eller løpehjul tilsmusset, slange tilstoppet	Rengjør
	Slange defekt	Skift ut
	Knekk på slange	Legg slangen uten knekk
	Løpehjul slitt	Bytt løpehjul
Bare nedsenket ved oppstilling	Filterhus tilstoppet	Rengjør filterhus

TEKNISKE DATA

StreamMax Classic			2000	4000	5000
Merkespenning		V vekselstrøm	230	230	230
Nominell nettfrekvens		Hz	50	50	50
Effektforbruk		W	3,5	5	10
Kapasitet	Minimum	l/t	1500	2400	3600
	Maksimal	l/t	2000	4000	5000
Diameter strømningsutløp		mm	37	47	47
Lengde tilkoblingsledning		m	2	2	2
Dimensjoner	Lengde	mm	100	120	120
	Bredde	mm	60	68	68
	Høyde	mm	60	78	78
Vekt		kg	0,2	0,4	0,4

SYMBOLER PÅ APPARATET

	Vannrett ned til 1 m dyp.
	Beskyttelsesklasse II, sikker elektrisk isolasjon fra strømnettet ved forsterket eller dobbel isolasjon
	Bruk innendørs
	Må ikke kastes i husholdningsavfallet
	Les og følg bruksanvisningen

RESERVEDELER

Med originaldeler fra OASE forblir apparatet sikkert og fortsetter å arbeide pålitelig. Reservedeltegninger og reservedeler finner du på vår internettside.



www.oase-livingwater.com/spareparts-international-ia

SLITEDELER

- Sugekopper, pumpehjul

KASSERING



MERK

Dette apparatet inneholder elektroniske komponenter, og må ikke kastes som vanlig husholdningsavfall.

- Gjør apparatet ubrukelig ved å klippe over kabelen.
- Apparatet skrotes via et egnet mottaksanlegg.

GARANTI

OASE GmbH utsteder med dette en produsentgaranti gjeldende i **36 måneder for OASE-produktet du har kjøpt med følgende garantibetingelser**. Garantien løper fra tidspunktet for første kjøp hos OASE-forhandleren. Ved eventuelt videresalg vil imidlertid garantiperioden ikke begynne å løpe på nytt. Ved garantiytelser blir garantitiden verken forlenget eller fornyet. Kjøperens lovfestede rettigheter, særlig garantirettigheter, berøres ikke og begrenses ikke av denne garantien.

Garantibetingelser

OASE GmbH garanterer at produktet er feilfritt, at det har egenskaper og design i samsvar med formålet, at det er fagmessig produsert og fungerer som det skal. Garantien innebærer at vi, etter egen skjønnsvurdering, yter kostnadsfri reparasjon eller kostnadsfri levering av reservedeler eller et erstatningsprodukt. Dersom den aktuelle modellen ikke lenger blir produsert, forbeholder vi oss retten til å levere et produkt etter vårt valg som finnes i vårt sortiment, dog av en modell som er så lik det reklamerte produktet som mulig. Krav som kan spores tilbake til monterings- og betjeningsfeil, manglende vedlikehold for eksempel pga. bruk av uegnede rengjøringsmiddel eller pga. unnlatt vedlikehold, ureglementert bruk, skader forårsaket av ulykker, fall, støt, frostskafer, avkuttete pluggere, nedkortede kabler eller ureglementerte reparasjonsforsøk, dekkes ikke av denne garantien. I forbindelse med riktig bruk

viser vi til bruksanvisningen som er del av denne garantien. Slidedeler som f. eks. lyskilder omfattes ikke av garantien.

Erstatning for utgifter knyttet til demontering og montering, sjekk, krav knyttet til tapt fortjeneste og skadeserstatning er ikke inkludert i garantien og heller ikke andre krav for skader og tap, uansett art, som ble forårsaket av produktet eller bruken av produktet.

Garantien for produktet gjelder kun i det landet det ble kjøpt hos en OASE-forhandler. Garantien underligger tysk rett under utelukkelse av FN-konvensjonen for internasjonale løseørekjøp (CISG).

Garantikrav kan kun gjøres gjeldende overfor OASE GmbH, Tecklenburger Straße 161, D- 48477 Hörstel, ved at det angjeldende produktet eller den angjeldende delen, sammen med en kopi av det originale kjøpsbeviset fra en OASE-forhandler, dette garantibeviset samt en skriftlig redegjørelse for reklamasjonsårsaken sendes til oss for kjøpers regning og risiko.

Pumpen utfører en automatisk forhåndsprogrammert selvtest ved oppstart (**Environmental Function Control (EFC)**). Pumpen oppdager om den tørrkjøres/blokkeres eller om den befinner seg nedsenket i vann. I tilfelle tørrkjøring/blokkering slår pumpen seg automatisk av etter ca. 90 sekunder. Avbryt ved feil avbryt strømtilførselen, kjør vann gjennom pumpen eller fjern blokkeringen. Deretter kan apparatet settes i drift igjen.

Översättning av originalbruksanvisningen

VARNING

- Denna apparat kan användas av barn som är 8 år eller äldre samt av personer med sänkt fysisk, sensorisk eller mental förmåga eller brist på erfarenhet och kunskap förutsatt att de hålls under uppsikt eller instrueras i hur de använder apparaten säkert samt de risker som kan uppstå.
- Barn får inte leka med apparaten.
- Rengöring och användarunderhåll får inte utföras av barn utan uppsikt.
- Apparaten ska vara ansluten till en jordfelsbrytare vars dimensionerade felström uppgår till max. 30 mA.
- Stäng av alla apparater i akvariet, eller dra ur kontakten, innan du sätter ned handen i vattnet.
- Använd inte apparaten om elektriska ledningar eller kåpan har skadats.
- En skadad anslutningskabel kan inte bytas ut. Avfallshandtera apparaten.
- Dra ut nätkontakten före arbeten på enheten.

SÄKERHETSANVISNINGAR

- Apparaten får endast anslutas om de elektriska data som gäller för apparaten stämmer överens med strömförsörjningen. Apparaternas data anges på typskylten på apparaten, på förpackningen eller i denna bruksanvisning.
- Bär inte och dra inte apparaten i elkabeln.
- Dra kablar så att de är skyddade och inte kan skadas, och se till att ingen kan snava över dem.
- Genomför endast sådana arbeten på apparaten som beskrivs i denna bruksanvisning. Kontakta en

behörig kundtjänstverkstad, eller ev. tillverkaren, om problem inte kan åtgärdas.

- Gör aldrig några tekniska ändringar på apparaten.
- Använd endast originalreservdelar och -tillbehör till apparaten.
- Skydda stickanslutningarna mot fukt.
- Anslut endast apparaten till ett vägguttag som installerats enligt gällande föreskrifter.

Varningsanvisningar i denna bruksanvisning

Varningsanvisningarna i denna bruksanvisning är indelade med signalord som visar omfattningen av faran.

VARNING

Står för en möjligtvis farlig situation som kan leda till dödsfall eller allvarliga personskador om den inte undviks.

ANVISNING

Står för en möjligtvis farlig situation som kan leda till saksador eller miljöskador om den inte undviks.

Referenser i denna bruksanvisning

- A Referens till en bild, t ex bild A.
- Referens till ett annat kapitel.

PRODUKTBESKRIVNING

StreamMax-pumpen är en flödespump för akvarier med söt- och saltvatten.

Konstruktionsbeskrivning och leveransomfattning

<input type="checkbox"/>	StreamMax Classic 2000/4000/5000
A	
1	Flödesadapter
2	Pumplock
3	Pumpdrivning
4	Pumphållare
5	Hållare med gummilager
6	Flödesreglering
7	Sugpropp

Ändamålsenlig användning

StreamMax Classic 2000/4000/5000 får endast användas enligt följande:

- Avsedd för att upprätta vattencirkulationen i ett akvarium.
- Drift under iakttagande av tekniska data. (→ Tekniska data)
- Får endast användas inomhus samt för privat akvaristiskt bruk.
- Drift endast med vatten vid en vattentemperatur mellan +4°C och +35°C.

DEMONTERA FLÖDESADAPTERN

Flödesadaptern används till att sammanfatta flödet. Pumpen kan köras med eller utan flödesadapter.

Gör så här:

B

1. Vrid flödesadaptern en aning:
2. Dra av från pumphuset.

FÄSTA PUMPEN MED SUGPROPPAR

Gör så här:

C, D

- Montera bifogade sugproppar genom att skruva fast dem.
 - Sugpropparna fäster på rena och släta ytor.
- Tryck fast pumphållaren på den rena akvarieväggen med lätt tryck.
 - Pumpen kan dras av från pumphållaren.
 - Dra i de små tungorna vid sugpropparna för att lossa på pumphållaren.

FÄST PUMPEN MED EN MAGNETHÅLLARE

StreamMax magnethållaren (33985) finns som tillbehör och monteras på pumphållaren i stället för sugproppar.



VARNING

Magnethållaren innehåller en magnet med starkt magnetfält som kan påverka pacemakrar eller implanterade defibrillatorer (ICD).

- Håll minst 0,2 m avstånd mellan implantat och magnet.

Gör så här:

E, F

- Sätt in magnethållarens gummibuffert i pumpfoten med en vridande rörelse, sätt sedan på magnethållaren.
- Positionera magnethållaren på den rena akvarieväggen och sätt försiktigt på magneten på utsidan.
 - Max. tjocklek för akvarieväggen för en säker montering: 15 mm.
 - Pumpen kan dras av från pumphållaren.
 - Lossa på magnethållaren: Skjut bort magneten från magnethållaren.

JUSTERA IN OCH STÄLLA IN PUMPEN

Gör så här:

G, H

- Justera in pumpen med hänsyn till rekommenderade avstånd.
- Dra nätkabeln på ett sådant sätt att en droppslinga bildas.
- Ställ in flödet.
 - Sänka flödet: Flytta flödesregleringen mot -.
 - Höja flödet: Flytta flödesregleringen mot +.

SÄTTA PÅ/STÄNGA AV APPARATEN



ANVISNING

Pumpen får inte gå torr. Det gör att pumpen förstörs.

- Pumpen får endast användas nedsänkt i vatten.
- **Slå på apparaten:** Anslut apparaten till elnätet. Apparaten startar direkt.
- **Slå ifrån apparaten:** Skilj apparaten åt från elnätet.

RENGÖRA APPARATEN/BYTA UT DRIVENHETEN

Rekommendation för rengöring:

- Rengör apparaten vid behov, men minst 2 ggr/år.
- Rengör pumpens filterhus och drivenhet noga.

Gör så här:

- J
- Ta isär pumpen och rengör alla delar med en borste under rinnande kranvatten.
 - Byt ut drivenheten vid behov.
- Montera samman pumpen i omvänd ordningsföljd.





FELAVHJÄLPNING

Störning	Orsak	Åtgärd
Apparaten startar inte	Nätspänning saknas Drivenheten är blockerad	Kontrollera nätspänningen Rengör
Otillräckligt vattenflöde	Flödesregleringens läge	Ställ in flödesregleringen på nytt
	Filterhuset eller drivenheten nedsmutsad, slangen blockerad	Rengör
	Slangen defekt	Byt ut
	Slangen har vikts	Lägg slangen rakt
Endast vid nedsänkt installation	Drivenheten är sliten	Byt ut drivenheten
	Filterhuset igensatt	Rengöra filterhuset

TEKNISKA DATA

StreamMax Classic			2000	4000	5000
Märkspänning		V AC	230	230	230
Märkfrekvens nät		Hz	50	50	50
Effekt		W	3,5	5	10
Matnings-prestanda	min.	l/tim	1500	2400	3600
	max.	l/tim	2000	4000	5000
Diameter för flödesutlopp		mm	37	47	47
Längd anslutningsledning		m	2	2	2
Mått	Längd	mm	100	120	120
	Bredd	mm	60	68	68
	Höjd	mm	60	78	78
Vikt		kg	0,2	0,4	0,4

SYMBOLER PÅ ENHETEN

IP X8 	Vattentät till 1 m djup.
	Skyddsklass II, säker elektrisk separation från nätet med förstärkt eller dubbel isolering.
	Ska användas inomhus
	Får inte kastas i hushållssoporna
	Läs igenom och beakta bruksanvisningen

RESERVDELAR

Apparaten arbetar säkert med originaldelar från OASE. Reservdelsritningar och reservdelar finns på vår internet-sida.



www.oase-livingwater.com/spareparts-international-ia

SLITAGEDELAR

- Sugproppar, drivenhet

AVFALLSHANTERING



ANVISNING

Denna apparat innehåller elektroniska komponenter och får inte kastas i hushållssoporna!

- Klipp av kabeln så att apparaten inte längre kan tas i drift.
- Lämna in produkten till en återvinningscentral.

GARANTI

OASE GmbH utfärdar för denna av dig införskaffade OASE-apparat en **36 månaders fabriksgaranti i enlighet med nedanstående garantivillkor**. Garantin gäller från och med första köptillfället hos OASE-återförsäljaren. Garantitiden påbörjas inte på nytt om apparaten säljs vidare. Garantitiden varken förlängs eller förnyas i samband med garantirelaterade åtgärder. Dina juridiska rättigheter i egenskap av köpare, särskilt ifråga om garantin, gäller även fortsättningsvis och inskränks ej av denna garanti.

Garantivillkor

OASE GmbH utfärdar en garanti för felfritt, ändamålsenligt skick och utförande, en korrekt konstruktion och föreskriftsenlig funktionsduglighet. Garantin gäller avgiftsfri reparation resp. kostnadsfri försändelse av reservdelar/ersättningsapparat i enlighet med av oss fattat beslut. Om avsedd typ ej längre tillverkas, förbehåller vi oss rätten att efter eget tycke skicka en ersättningsapparat ur vårt sortiment som så långt möjligt överensstämmer med den reklamerade apparattypen. Reklamationer som vilar på monterings- och handhavandefel samt på bristfällig skötsel resp. användande av icke avsedda rengöringsmedel eller underlåtenhet ifråga om underhåll, icke avsedd användning, skada förorsakad av olycka, stöt, frostpåverkan, kontakt-/kabelförkortning, kalkavlagringar eller icke-fackmässiga reparationsförsök faller ej under garantin. Ifråga om avsedd användning hänvisar vi till bruksanvisningen,

som ingår i garantin. Slitagedelar, t ex ljuskällor, täcks inte av garantin.

Ersättning för utgifter i samband med montering och demontering, kontroller, krav efter utebliven vinst och skadeanspråk faller heller ej under garantin, liksom heller ej ytterligare anspråk för liknande skador och förluster oavsett typ, vilka förorsakats av apparaten eller användning därav.

Garantin gäller endast i det land i vilket apparaten införskaffats hos en OASE-fackhandlare. I samband med denna garanti gäller tysk lag under uteslutning av FN:s avtal om internationella köpeavtal för varor (CISG).

Garantianspråk kan endast ställas till OASE GmbH, Tecklenburger Straße 161, D-48477 Hörstel, Tyskland, genom att fraktfritt och på egen transportrisk skicka in den reklamerade apparaten eller apparatdelen, en kopia av originalköpebeviset från OASE-försäljaren, detta garantibevis samt en skriftlig beskrivning av det fel som reklameras.

Pumpen genomför ett förprogrammerat självtest automatiskt vid idrifttagningen (**Environmental Function Control (EFC)**). Pumpen kan detektera om den kört torrt, är blockerad eller har sänkts ned i vattnet. Vid en torrkörning/blockering stängs pumpen av automatiskt efter ca 90 sekunder. Vid en störning måste strömförsörjningen brytas och "pumpen flödas", eller blockeringen tas bort. Därefter kan apparaten tas i drift igen.

Alkuperäisen käyttöohjeen käännös

VAROITUS

- Tätä laitetta saavat käyttää yli 8-vuotiaat lapset, sekä henkilöt, joiden fyysiset, aistimelliset tai henkiset kyvyt ovat vähentyneet tai joilla ei ole tarvittavaa kokemusta ja tietoa, vain valvonnan alaisina ja kun heille on annettu opastusta laitteen turvallisesta käytöstä ja kun he ymmärtävät laitteen käytöstä mahdollisesti seuraavat vaarat.
- Lapset eivät saa leikkiä laitteella.
- Puhdistus ja käyttäjän suorittama huolto eivät saa tapahtua lasten toimesta ilman valvontaa.
- Laite on varmistettava vikavirtasuojalaitteella, jonka nimellisvikavirta on enintään 30 mA.
- Sammuta kaikki laitteet akvaariorissa tai irrota verkkopistoke, ennen kuin kosketat veteen.
- Laitetta ei saa käyttää, jos sähköjohdot tai kotelo ovat vaurioituneet.
- Vaurioitunutta liitäntäjohtoa ei voi vaihtaa. Laite on hävitettävä.
- Irrota verkkopistoke ennen laitteelle tehtäviä töitä.

TURVAOHJEET

- Laitteen saa yhdistää vain silloin, kun laitteen ja virransyötön tiedot vastaavat toisiaan. Laitetiedot ovat tyyppikilvessä laitteessa, pakkauksessa tai tässä käyttöohjeessa.
- Laitetta ei saa kantaa tai vetää sähköjohdosta.
- Johdot on asennettava suojattuina vaurioitumiselta ja kiinnitettävä huomiota siihen, että kukaan ei kompastu niihin.

- Laitteelle saa suorittaa vain sellaisia töitä, kuin tässä käyttöohjeessa on kuvattu. Jos ongelmia ei voi poistaa, on käännettävä valtuutetun asiakaspalvelupisteen tai epäselvässä tapauksessa valmistajan puoleen.
- Laitteeseen ei koskaan saa tehdä teknisiä muutoksia.
- Vain laitteeseen tarkoitettuja alkuperäisvaraosia ja -lisävarusteita saa käyttää.
- Pistoliitännät on suojattava kosteudelta.
- Laitteen saa yhdistää vain määräysten mukaisesti asennettuun pistorasiaan.

Tämän ohjeen varoitukset

Tämän käyttöohjeen varoitusohjeet on luokiteltu merkkisanojen mukaan, jotka ilmoittavat vaaran vakavuuden.

VAROITUS

Ilmaisee mahdollisesti uhkaavaa vaaratilannetta, jonka seurauksena voi olla kuolema tai vakava loukkaantuminen, jos sitä ei vältetä.

OHJE

Ilmaisee mahdollisesti uhkaavaa vaaratilannetta, jonka seurauksena voi olla materiaali- tai ympäristövahingot, jos sitä ei vältetä.

Tämän ohjeen viittaukset

- A Viittaus kuvaan, esim. Kuva A.
- Viittaus johonkin toiseen lukuun.

TUOTEKUVAUS

StreamMax-pumppu on virtauspumppu suolaisen ja makean veden akvaarioihin.

Laitteen rakenne ja toimituksen sisältö

<input type="checkbox"/>	StreamMax Classic 2000/4000/5000
A	
1	Virtaussovitin
2	Pumpun kansi
3	Pumppukäyttö
4	Pumppupidike
5	Pidike kumilaakereilla
6	Läpivirtaussäätimet
7	Imukuppi

Määrystenmukainen käyttö

StreamMax Classic 2000/4000/5000 -laitetta on käytettävä vain seuraavasti:

- Veden kierron ylläpitämiseksi akvaariossa.
- Teknisten tietojen käyttö ja noudattaminen. (→ Tekniset tiedot)
- Käytä vain tiloissa ja yksityisiin akvaariotarkoituksiin.
- Käyttö vain vedellä veden lämpötilan ollessa +4 °C ... +35 °C.

VIRTAUSSOVITTIMEN PURKAMINEN

Virta kytketään virtaussovittimen avulla. Pumppua voidaan käyttää virtaussovittimen kanssa tai ilman sitä.

Toimit näin:

B

1. Kierrä virtaussovittinta hieman.
2. Vedä se pumppukotelosta.

KIRISTÄ PUMPPU IMUKUPEILLA

Toimit näin:

C, D

- Asenna mukanatoimitetut imukupit kiertoliikkeellä.
 - Imukupit kiinnittyvät puhtaisiin, sileisiin pintoihin.
- Paina pumppupidike kevyellä paineella puhtaaseen akvaarioseinään.
 - Pumpun voi vetää pumppupidikkeestä.
 - Vedä imukuppien kielekkeistä pumppupidikkeen vapauttamiseksi.

KIRISTÄ PUMPPU

MAGNEETPIDIKKEELLÄ

StreamMax-magneettipidike (33985) on saatavana lisävarusteena ja se asennetaan pumppupidikkeeseen imukuppien sijasta.



VAROITUS

Magneettipidike sisältää magneetin, jossa on voimakas magneettikenttä, joka voi vaikuttaa sydämentahdistimiin ja rytmihäiriötahdistimiin (ICD).

- Vähintään 0,2 m etäisyyttä tahdistimen ja magneetin välillä on noudatettava.

Toimit näin:

E, F

- Aseta magneettikotelon kumipussi kiertoliikkeellä pumpun jalustaan ja kiinnitä sitten magneettipidike.
- Aseta magneettipidike puhtaaseen akvaarioseinään ja liitä magneetti ulkopuolelta varovaisesti.
 - Akvaarioseinän enimmäispaksuus turvallista kiinnitystä varten: 15 mm.
 - Pumpun voi vetää pumppupidikkeestä.
 - Avaa magneettipidike: Siirrä magneetti pois magneettipidikkeestä.

PUMPUN KOHDISTUS JA SÄÄTÖ

Toimit näin:

G, H

- Kohdista pumppu suositeltujen etäisyyksien mukaisesti.
- Asenna liitäntäkaapeli siten, että muodostuu tippu-vedisilmukka!
- I
- Säädä läpivirtaus.
 - Vähennä läpivirtausta: Liikuta läpivirtaussäädintä suuntaan -.
 - Suurena läpivirtausmäärää: Liikuta läpivirtaussäädintä suuntaan +.

LAITTEEN PÄÄLLEKYTKENTÄ/POISKYTKENTÄ



OHJE

Pumppu ei saa käydä kuivana. Muuten seurauksena on pumpun vaurioituminen.

- Pumpppua saa käyttää vain, kun se on upotettu veteen.

- **Päällekytkentä:** Yhdistä laite sähköverkkoon. Laite kytkeytyy heti päälle.
- **Poiskytkentä:** Irrota laite sähköverkosta.

LAITTEEN PUHDISTUS/KÄYTTÖYKSIKÖN VAIHTO

Puhdistussuositus:

- Laite on puhdistettava tarpeen mukaan, mutta kuitenkin vähintään 2 kertaa vuodessa.
- Pumpussa on erityisesti puhdistettava käyttöyksikkö ja pumppukotelo.

Toimit näin:

J

- Pura pumppu ja puhdista kaikki osat harjalla juoksevan veden alla.
 - Vaihda käyntiysikkö tarvittaessa uuteen.
- Asenna pumppu päinvastaisessa järjestyksessä.





HÄIRIÖIDEN KORJAAMINEN

Häiriö	Syy	Korjaus
Laite ei käynnisty	Verkköjännite puuttuu	Tarkasta verkkojännite
	Käyttöyksikkö jumiutunut	Puhdista
Vesivirtaus riittämätön	Läpivirtaussäätimen asento	Säädä läpivirtaussäädin uudelleen
	Suodatinkotelo tai käyttöyksikkö on likainen, letku on tukossa	Puhdista
	Letku vaurioitunut	Vaihda
	Letku taittunut	Suorista letku
Vain pystytyksessä upotettu	Käyntiysikkö kulunut	Vaihda käyntiysikkö
	Suodatinkotelo tukossa	Puhdista suodatinkotelo

TEKNISET TIEDOT

StreamMax Classic			2000	4000	5000
Nimellisjännite		V AC	230	230	230
Verkon nimellisjännite		Hz	50	50	50
Ottoteho		W	3,5	5	10
Pumpun teho	vähintään	l/h	1500	2400	3600
	enintään	l/h	2000	4000	5000
Virtauslähdön halkaisija		mm	37	47	47
Liitäntäjohdon pituus		m	2	2	2
Mitat	Pituus	mm	100	120	120
	Leveys	mm	60	68	68
	Korkeus	mm	60	78	78
Paino		kg	0,2	0,4	0,4

LAITTEESSA OLEVAT SYMBOLIT

	Vesitiivis 1 m syvyyteen asti
	Suojausluokka II, varma sähköinen erotus verkosta vahvistetun tai kaksinkertaisen eristyksen ansiosta.
	Ei saa käyttää sisätilassa
	Ei saa hävittää tavallisena kotitalousjätteenä
	Lue käyttöohje ja noudata sitä

VARAOSAT

OASEn alkuperäisosa käyttämällä laite on aina turvallinen ja toimii edelleen luotettavasti. Varaosapiirroksia ja varaosia löytyy verkkosivustostamme.



www.oase-livingwater.com/spareparts-international-ia

KULUVAT OSAT

- Imukupit, käyttöyksikkö

HÄVITTÄMINEN



OHJE

Tämä laite sisältää elektronisia rakenneosia, eikä sitä saa hävittää kotitalousjätteiden mukana.

- Laitteesta on tätä ennen tehtävä käyttökelvoton leikkaamalla kaapelit.
- Laite on hävitettävä käyttämällä sitä varten tarkoitettua palautusjärjestelmää.

TAKUU

OASE GmbH -yhtiö hoitaa tämän hankkimasi OASE-laitteen valmistajan takuun seuraavien takuehtojen mukaisesti **36 kuukauden ajan**. Takuuaika alkaa OASE-erikoisliikkeessä suoritettun ensimmäisen oston ajankohdasta. Jos laite myydään edelleen, takuuaika ei siten ala alusta. Takuusuoritusten vuoksi ei takuuaika pitene eikä uusiudu. Lakimääräiset oikeutesi ostajana säilyvät erityisesti suhteessa takuuseen, eikä niitä tämän takuun toimesta rajoiteta.

Takuuehdot

OASE GmbH -yhtiö myöntää takuun moitteettomille laitteille, joiden ominaisuudet ja työstö vastaavat käyttötarkoitusta, jotka on ammattimaisesti koottu ja jotka toimivat asianmukaisesti. Takuusuorituksiin kuuluvat meidän valintamme mukainen maksuton korjaus sekä varaosien tai korvaavan laitteen ilmainen toimitus. Jos kyseistä tyyppiä ei enää valmisteta, pidätämme oikeuden toimittaa oman valintamme mukaan sellaisen korvaavan laitteen, joka on mahdollisimman lähellä korvausvaatimusta vastaavaa laitetyyppiä. Korvausvaatimukset, jotka ovat aiheutuneet asennus- ja käyttövirheistä tai riittämättömästä hoidosta esim. käyttämällä sopimattomia puhdistusaineita tai huollon laiminlyönnistä, määräystenvastaisesta käytöstä, vaurioista, jotka ovat aiheutuneet onnettomuuden, pudottamisen, iskujen, pakkasen, pistokkeen katkaisemisen, kaapelin lyhentämisen, kalkkikertymien tai epäasianmukaisten korjausyritysten johdosta, eivät kuulu takuusuojan piiriin. Sellaisissa tapauksissa viittaamme

asianmukaiseen käyttöön, joka on selostettu käyttöohjeessa, joka on takuun osa. Kuluvat osat, kuten lamput tms, eivät kuulu takuun piiriin.

Irrotuksen ja asennuksen ja tarkastuksen aiheuttamat kustannukset, menetettyä voittoa koskevat vaatimukset ja vahingonkorvaukset eivät myöskään kuulu takuun piiriin, samoin kuin eivät myöskään pidemmälle menevät vaatimukset korvauksista niistä menetyksistä, joita laite tai sen käyttö on aiheuttanut.

Takuu on voimassa ainoastaan siinä maassa, jossa laite on ostettu OASE-erikoisliikkeestä. Tämän takuun osalta on voimassa saksalainen oikeuskäytäntö poikkeuksena Yhdistyneiden kansakuntien sisällä tehdyt päätökset koskien sopimusta kansainvälisistä tuoteostoista (CISG).

Takuuvaatimuksia voi tehdä ainoastaan yhtiölle OASE GmbH, Tecklenburger Strasse 161, D-48477 Hörstel, Deutschland siten, että ostaja lähettää korvausvaatimusta koskevan laitteen tai laiteosan tähän osoitteeseen ilman rahtimaksua ja omalla kuljetusvastuullaan ja liittää oheen OASE-erikoisliikkeen alkuperäisostokuitin, tämän takuusiakirjan sekä kirjalliset tiedot korvausvaatimusta koskevasta viasta.

Pumppu suorittaa automaattisesti käyttöönoton aikana esiohjelmoidun itsetestauksen (**Environmental Function Control (EFC)**). Pumppu tunnistaa tällöin, käykö se kuivana/onko se tukkeutunut tai upotetussa tilassa. Jos pumppu käy kuivana/on tukkeutunut, se kytkeytyy pois päältä automaattisesti n. 90 sekunnin kuluttua. Katkaise häiriön tullessa virransyöttö, "lisää siihen vettä" tai poista este. Sen jälkeen voit ottaa laitteen uudelleen käyttöön.

Az eredeti használati útmutató fordítása

FIGYELMEZTETÉS

- A jelen készüléket 8 évesnél idősebb gyermekek, valamint csökkent fizikai, érzékszervi vagy mentális képességű, ill. hiányos tapasztalattal és megfelelő tudással rendelkező személyek akkor kezelhetik, ha felügyelet alatt állnak, vagy a készülék biztonságos használata vonatkozásában eligazításban részesültek, és megértették az ebből eredő veszélyeket.
- Gyermekek nem játszhatnak a készülékkel.
- Tisztítást és a felhasználó által végzendő karbantartási munkákat nem végezhetnek olyan gyermekek, akik nem állnak felügyelet alatt.
- A készüléket maximum 30 mA névleges áramerősségű hibaáram-védelemmel kell ellátni.
- Kapcsoljon ki minden készüléket az akváriumban, vagy húzza ki a hálózati csatlakozódugaszt, mielőtt a vízbe nyúl.
- A készüléke nem szabad használni sérült elektromos vezeték vagy sérült burkolat esetén.
- A sérült csatlakozó vezeték nem cserélhető ki. Ártalmatlanítsa hulladékként az eszközt.
- A készüléken való munkavégzés előtt húzza ki a hálózati csatlakozódugaszt.

BIZTONSÁGI ÚTMUTATÁSOK

- Csak akkor csatlakoztassa a készüléket, ha a készülék és az áramellátás elektromos adatai megegyeznek. A készülék adatai a típustáblán, a csomagoláson vagy ebben az útmutatóban találhatóak meg.
- A készüléket nem szabad az elektromos vezetéknel fogva hordozni vagy húzni.
- A vezetékeket sérülésektől védetten fektesse le és ügyeljen arra, hogy senki ne eshessen el bennük.
- Csak olyan munkálatokat végezzen a készüléken, amelyek a jelen útmutatóban ismertetve vannak. Ha az adott probléma nem szüntethető meg, forduljon felhatalmazott ügyfélszolgálati ponthoz vagy kétség esetén a gyártóhoz.
- Soha ne hajtson végre műszaki változtatásokat a készüléken.
- A készülékhez csak eredeti pótalkatrészeket és tartozékokat használjon.
- Óvja a dugós csatlakozókat a nedvességtől.
- A készüléket csak előírászerűen telepített dugaszolóaljzatra csatlakoztassa.

A jelen útmutatóban használt figyelmeztető utasítások

A jelen útmutatóban található figyelmeztetések jelzőszavak segítségével vannak csoportosítva, amelyek jelzik a veszély mértékét.

FIGYELMEZTETÉS

Egy esetlegesen veszélyes helyzetet jelöl, mely elkerülés hiányában halálos, vagy súlyos kimenetelű sérüléssel járhat.

MEGJEGYZÉS

Egy esetlegesen veszélyes helyzetet jelöl, mely elkerülés hiányában anyagi vagy környezeti kárral jár.

A jelen útmutatóban használt utalások

- A Hivatkozás ábrára, pl. A ábra.
- Hivatkozás egy másik fejezetre.

TERMÉKLEÍRÁS

A StreamMax szivattyú édesvízi és tengeri akváriumokhoz használható áramoltató szivattyú.

Készülékfelépítés és szállítási terjedelem

<input type="checkbox"/>	StreamMax Classic 2000/4000/5000
A	
1	Áramoltató adapter
2	Szivattyúfedél
3	Szivattyúhajtás
4	Szivattyútartó
5	Tartó gumi rögzítőkkel
6	Átfolyás-szabályozó
7	Tapadókorong

Rendeltetésszerű használat

Az StreamMax Classic 2000/4000/5000 készülék kizárólag a következőképpen használandó:

- Vízkeringés fenntartásához akváriumokhoz.
- Üzemeltetés a műszaki adatok betartása mellett. (→ Műszaki adatok)
- Csak helyiségekben és magáncélú akvarisztikai célokra használható.
- Üzemeltetés csak vízzel, +4 °C és +35 °C közötti vízhőmérséklet esetén.

AZ ÁRAMOLTATÓ ADAPTER LESZERELÉSE

Az áramoltató adapter fogja össze a vízáramot. A szivattyú áramoltató adapterrel vagy anélkül is üzemeltethető.

Ez az alábbiak szerint végezhető el:

B

1. Fordítsa el kissé az áramoltató adaptert.
2. Húzza le azt a szivattyúhátról.

A SZIVATTYÚ RÖGZÍTÉSE TAPADÓKORONGOKKAL

Ez az alábbiak szerint végezhető el:

C, D

- Forgó mozgással szerelje fel a mellékelt tapadókorongokat.
 - A tapadókorongok tiszta, sima felületeken rögzíthetők.
- Enyhe nyomással nyomja rá fixen a szivattyútartót az akvárium tiszta falára.
 - A szivattyút le lehet húzni a szivattyútartóról.
 - A szivattyú leválasztásához húzza meg a szívókorongok fülét.

A SZIVATTYÚ RÖGZÍTÉSE MÁGNESES

TARTÓVAL

A StreamMax mágneses tartó (33985) tartozékként kapható és a szívókorongok helyett szerelhető fel a szivattyútartóra.



FIGYELMEZTETÉS

A mágneses tartó erős mágneses mezővel rendelkező mágneset tartalmaz, ami befolyásolhatja a szívritmus-szabályozókat vagy az implantált defibrillátorokat (ICD).

- Az implantátum és a mágnes között legalább 0,2 méter távolságot kell tartani.

Ez az alábbiak szerint végezhető el:

E, F

- Forgatva dugja bele a mágneses tartó gumipufferét a szivattyú lábára, majd dugja rá a mágneses tartót.
- Helyezze rá a mágneses tartót az akvárium tiszta falára, majd kívülről óvatosan helyezze fel a mágneset.
 - Az akváriumfal max. vastagsága a biztos rögzítéshez: 15 mm
 - A szivattyút le lehet húzni a szivattyútartóról.
 - A mágneses tartó leválasztása: Tolja el a mágneset a mágneses tartótól.

A SZIVATTYÚ IRÁNYBA ÁLLÍTÁSA ÉS BEÁLLÍTÁSA

Ez az alábbiak szerint végezhető el:

G, H

- Állítsa be a szivattyú helyzetét a javasolt távolságok figyelembevételével.
 - Úgy vezesse el a csatlakozóvezetéseket, hogy a vezeték olyan hurkot képezzen, amelyről lecsepeg a víz.
- I
- Állítsa be az átfolyást.
 - Az átfolyás csökkentése: Mozdítsa el az átfolyás-szabályozót - irányba.
 - Az átfolyás növelése: Mozdítsa el az átfolyás-szabályozót + irányba.

KÉSZÜLÉK BE-/KIKAPCSOLÁSA



MEGJEGYZÉS

A szivattyút nem szabad szárazon futtatni. Ellenkező esetben tönkremegy a szivattyú.

- A szivattyút csak elmerítve működtesse.
- **Bekapcsolás:** Csatlakoztassa a készüléket a hálózatra. A készülék azonnal bekapcsol.
- **Kikapcsolás:** Válassza le a készüléket a hálózatról.

A KÉSZÜLÉK TISZTÍTÁSA/A JÁRÓEGYSÉG KICSERÉLÉSE

A tisztításra vonatkozó ajánlás:

- A készüléket szükség szerint, de legalább évente 2-szer tisztítsa meg.
- A szivattyún különösen a járóegységet és a szivattyúházat tisztítsa meg.

Ez az alábbiak szerint végezhető el:

J

- Szerelje szét a szivattyút, és folyó víz alatt tisztítson meg minden alkatrészt kefével.
 - Szükség esetén cserélje ki a járóegységet.
- Fordított sorrendben szerelje össze a szivattyút.





HIBAELHÁRÍTÁS

Hiba	Ok	Megoldás
A készülék nem indul el.	Hiányzik a hálózati feszültség. A járóegység megakadt.	Ellenőrizze a hálózati feszültséget. Tisztítsa meg.
Élgtelen vízáramlás	Az átfolyás szabályozó állása A szűrőház vagy a járóegység elkoszolódott, a tömlő eldugult. A tömlő sérült. A tömlő megtört. A járóegység elkopott.	Állítsa be újból az átfolyás szabályozót. Tisztítsa meg. Cserélje ki. Egyenesen vezesse el a tömlőt. Cserélje ki a járóegységet.
Csak felállításkor bemejtve	A szűrőház eldugult.	A szűrőház tisztítása

MŰSZAKI ADATOK

StreamMax Classic			2000	4000	5000
Névleges feszültség		V AC	230	230	230
Hálózati névleges feszültség		Hz	50	50	50
Teljesítményfelvétel		W	3,5	5	10
Szállítási teljesítmény	Minimum	l/ó	1500	2400	3600
	Maximum	l/ó	2000	4000	5000
A vízáram-kilépőnyílás átmérője		mm	37	47	47
Csatlakozó vezeték hossza		m	2	2	2
Méretek	Hossz	mm	100	120	120
	Szélesség	mm	60	68	68
	Magasság	mm	60	78	78
Súly		kg	0,2	0,4	0,4

A KÉSZÜLÉKEN TALÁLHATÓ JELÖLÉSEK

IP X8 	Vízálló 1 m-es mélységig.
	II-es védelmi osztály, biztonságos elektromos leválasztás a hálózatról megerősített vagy dupla szigetelés által
	Beltéri használatra.
	Ne ártalmatlanítsa a normál háztartási hulladékkal együtt.
	Olvassa el és vegye figyelembe a használati útmutatót.

PÓTALKATRÉSZEK

Az OASE eredeti alkatrészeivel a készülék biztonságos marad és továbbra is megbízhatóan működik. Alkatrészrajzokat és alkatrészeket internetes oldalunkon talál.



www.oase-livingwater.com/alkatreszek-ia

KOPÓALKATRÉSZEK

- Tapadókorongok, járóegység

MEGSEMMISÍTÉS



ÚTMUTATÁS

A készülék elektronikus részegységeket tartalmaz, és nem szabad háztartási hulladékként ártalmatlanítani.

- A kábel levágásával tegye használhatatlanná a készüléket.
- A készülék ártalmatlanításához az erre kijelölt visszavételi helyeket használja.

GARANCIA

Az OASE GmbH az alábbi garanciális feltételeknek megfelelően **36 hónap gyártói garanciát vállal az Ön által megvásárolt OASE készülékre**. A garanciaidő az OASE szakkereskedésben történő első vásárláskor kezdődik meg. Továbbértékesítés esetén ezért nem kezdődik újra a garanciaidő. Garanciális szolgáltatások által a garanciaidő nem hosszabbodik vagy újul meg. Az Ön vevői jogai, különösen a szavatosságból eredő jogai tovább élnek, és a jelen garancia nem korlátozza azokat.

Garanciális feltételek

Az OASE GmbH garanciát vállal a hibátlan, a rendeltetésnek megfelelő összeállításra és kialakításra, a szakszerű összeszerelésre valamint a rendeltetészerű működőképességre. A garancia szolgáltatás választásunknak megfelelően a díjmentes javításra, ill. cserealkatrészek vagy cserekészülék díjmentes kiszállítására vonatkozik. Amennyiben a szóban forgó típust már nem gyártják, fenntartjuk a jogot, hogy a cserekészüléket a termékválasztékunkból úgy választjuk ki, hogy az típusában legközelebb legyen a reklamáció tárgyát képező készülékhez. Az olyan reklamációk, melynek oka beszerelési és kezelési hibára, valamint ápolás hiányára, pl. nem megfelelő tisztítószer használatára vagy nem megengedett karbantartásra, nem rendeltetészerű használatra, balesetre, leesésre, ütésre, fagyhatásra, a csatlakozó levágására, a kábel megrövidítésére, vízkölerakódásra vagy szakszerűtlen szerelési kísérletek általi sérülésekre vezethető vissza, nem tartoznak a ga-

rancia hatálya alá. Itt utalunk a szakszerű használat vonatkozásában a használati utasításra, amely a garancia részét képezi. A kopóalkatrészekre, mint pl. izzók stb. szintén nem terjed ki a garancia.

A ki- és beszerelésre, ill. átvizsgálásra történő ráfordítások megtérítése, kiesett bevétel és kártérítés ugyanúgy nem tartoznak a garancia körébe, mint bármely más, a gép vagy annak használata által okozott kárból és veszteségből eredő igény.

A garancia csak abban az országban érvényesíthető, melyben a készüléket az OASE szakkereskedőtől megvásárolták. A jelen garancia esetében a németországi jog a mérvadó, az ENSZ nemzetközi kereskedelemre vonatkozó egyezményének (CISG) kizárásával.

A garanciából származó igények csak az OASE GmbH-val, Tecklenburger Straße 161, D-48477 Hörstel, Németország, szemben úgy érvényesíthetők, ha a kifogásolt készüléket vagy a készülék kifogásolt részét bérmentesítve és saját szállítási kockázatra, az OASE szakkereskedés eredeti vásárlási bizonylatának másolatával, ezzel a garancialevéllel, valamint a kifogásolt hiba leírásával együtt elküldi.

Üzembe helyezéskor a szivattyú előre beprogramozott öntesztet hajt végre (**Environmental Function Control (EFC)**). Ekkor a szivattyú észleli, hogy szárazon fut vagy blokkolódott-e, illetve hogy vízbe van-e merítve. Szárazon futás/blokkolódás esetén a szivattyú kb. 90 másodperc elteltével automatikusan kikapcsol. Üzemzavar esetén szakítsa meg az áramellátást, „árassza el a szivattyút”, illetve távolítsa el az akadályt. Ezután újból üzembe helyezheti a készüléket.

Tłumaczenie oryginalnej instrukcji użytkownika

⚠ OSTRZEŻENIE

- Urządzenie może być używane przez dzieci od 8 lat i ponadto przez osoby o ograniczonych fizycznych i umysłowych zdolnościach, albo nie posiadających niezbędnego doświadczenia i wiedzy, gdy będą one pod nadzorem osoby odpowiedzialnej za bezpieczeństwo użytkownika tego urządzenia lub zostaną odpowiednio przez nią poinstruowane i poinformowane o wynikających stąd zagrożeniach.
- Dzieciom zabrania się zabawy z tym urządzeniem.
- Czyszczenie ani czynności serwisowe użytkownika nie mogą być wykonywane przez dzieci bez nadzoru osoby dorosłej.
- Urządzenie musi być zabezpieczone wyłącznikiem różnicowoprądowym, ze znamionowym prądem upływowym wynoszącym maksymalnie 30 mA.
- Przed rozpoczęciem pracy wyłączyć wszystkie urządzenia w akwarium lub wyciągnąć wtyczkę zasilania.
- Nie używać urządzenia, gdy przewody elektryczne lub obudowa są uszkodzone.
- Uszkodzonego przewodu podłączeniowego nie można wymienić. Oddać urządzenie do utylizacji.
- Przed przystąpieniem do wykonywania czynności przy urządzeniu wyciągnąć wtyczkę sieciową.

PRZEPISY BEZPIECZEŃSTWA

- Urządzenie podłączyć tylko wtedy, gdy parametry elektryczne urządzenia i zasilania energią są zgodne. Dane urządzenia znajdują się na tabliczce znamionowej na urządzeniu; na opakowaniu lub w niniejszej instrukcji.
- Nie przenosić ani ciągnąć urządzenia chwytając za przewód elektryczny.
- Przewody należy układać w sposób chroniony przed uszkodzeniami i tak, żeby nie stanowiły niebezpieczeństwa potknięcia się.
- Przy urządzeniu należy wykonywać tylko te prace, które są opisane w niniejszej instrukcji. Jeśli nie da się usunąć problemu we własnym zakresie, to należy zwrócić się do autoryzowanego punktu serwisowego lub w razie wątpliwości do producenta.
- Nie dokonywać żadnych przeróbek technicznych urządzenia.
- Używać tylko oryginalnych części zamiennych i oryginalnego wyposażenia dodatkowego.
- Chronić złącza wtykowe przed wilgocią.
- Urządzenie podłączyć tylko do prawidłowo zainstalowanego gniazdka.

Ostrzeżenia w niniejszej instrukcji

Ostrzeżenia w niniejszej instrukcji są klasyfikowane przez hasła ostrzegawcze, które określają wielkość zagrożenia.

⚠ OSTRZEŻENIE

Oznacza możliwą niebezpieczną sytuację, w wyniku której może dojść do śmiertelnych lub ciężkich obrażeń, gdy nie zostanie uniknięta.

i WSKAZÓWKA

Oznacza możliwą niebezpieczną sytuację, w wyniku której mogą wystąpić szkody środowisku naturalnym albo straty materialne, gdy nie zostanie uniknięta.

Odnosiniki w niniejszej instrukcji

- A Odnosiłnik do rysunku, np. rysunek A.
- Odnosiłnik do innego rozdziału.

OPIS PRODUKTU

Pompa StreamMax jest pompą cyrkulacyjną do akwariów morskich i słodkowodnych.

Budowa urządzenia i zakres dostawy

<input type="checkbox"/>	StreamMax Classic 2000/4000/5000
A	
1	Adapter przepływu
2	Pokrywa pompy
3	Napęd pompy
4	Uchwyt pompy
5	Uchwyt z podkładkami gumowymi
6	Regulator natężenia przepływu
7	Przyssawka

Zastosowanie zgodne z przeznaczeniem

StreamMax Classic 2000/4000/5000 wyłącznie używać w następujący sposób:

- Do podtrzymywania cyrkulacji wody w akwarium.
- Eksploatacja w warunkach zgodnych z danymi technicznymi. (→ Dane techniczne)
- Użytkować tylko w prywatnych pomieszczeniach w zakresie akwarystyki.
- Eksploatacja tylko przy temperaturze wody w zakresie od +4 °C do +35 °C.

DEMONTAŻ ADAPTERU PRZEPIYU

Adapter przepływu służy do skoncentrowania strumienia. Pompę można użytkować z adapterem przepływu albo bez niego.

Należy postępować w sposób następujący:

B

1. Przekręcić nieco adapter przepływu.
2. Ściągnąć z obudowy pompy.

PRZYMOCOWANIE POMPY Z PRZYSSAWKAMI

Należy postępować w sposób następujący:

C, D

- Dostarczone ssawki zamontować ruchem obrotowym.
 - Ssawki przyczepiają się do czystych, gładkich powierzchni.
- Uchwyt pompy docisnąć z lekkim naciskiem do czystej ścianki akwarium.
 - Pompę można ściągnąć z uchwytu pompy.
 - Pociągnąć za wypusty przyssawek, żeby odłączyć uchwyt pompy.

PRZYMOCOWANIE POMPY Z UCHWYTEM MAGNETYCZNYM

Uchwyt magnetyczny StreamMax (33985) można nabyć jako akcesoria i jest montowany na uchwycie pompy w miejsce przyssawek.



OSTRZEŻENIE

Uchwyt magnetyczny posiada magnes wytwarzający silne pole magnetyczne, które może negatywnie wpłynąć na stymulatory pracy serca lub implantowane defibrylatory (ICD).

- Zachować odstęp co najmniej 0,2 m pomiędzy implantem a magnesem.

Należy postępować w sposób następujący:

E, F

- Podkładki gumowe z uchwytem magnetycznym ruchem obrotowym włożyć do stopy pompy, potem nałożyć uchwyt magnetyczny.
- Uchwyt magnetyczny ustawić przy czystej ścianie akwarium i ostrożnie przyłożyć magnes z zewnątrz.
 - Maksymalna grubość ścianki akwarium zapewniająca dobre zamocowanie: 15 mm.
 - Pompę można ściągnąć z uchwytu pompy.
 - Rozłączenie uchwytu magnetycznego: Przesunąć magnes uchwytu na bok.

WYRÓWNIANIE USTAWIENIA I WYREGULOWANIE POMPY

Należy postępować w sposób następujący:

G, H

- Wyrównać ustawienie pompy z uwzględnieniem zalecanych odstępów.
- Przewód podłączeniowy ułożyć w taki sposób, żeby utworzyła się pętla, po której mogą słuwać krople wody.

I

- Wyregulować natężenie przepływu.
 - Zmniejszenie natężenia przepływu: Regulator przepływu przesunąć w kierunku -.
 - Zwiększenie natężenia przepływu: Regulator przepływu przesunąć w kierunku +.

WŁĄCZANIE/WYŁĄCZANIE URZĄDZENIA



W S K A Z Ó W K A

Pompa nie może pracować na sucho. W przeciwnym razie pompa ulegnie zniszczeniu.

- Pompę użytkować wyłącznie w sposób zanurzony w wodzie.
- **Włączanie:** Połączyć urządzenie z siecią. Urządzenie włącza się natychmiast.
- **Wyłączanie:** Odłączyć urządzenie od sieci.

CZYSZCZENIE URZĄDZENIA / WYMIANA ZESPOŁU WIRNIKA

Zalecenia dotyczące czyszczenia:

- Urządzenie czyścić w razie potrzeby, ale co najmniej 2 razy w roku.
- Szczególnie starannie wyczyścić obudowę filtra pompy oraz zespół wirnika.

Należy postępować w sposób następujący:

- J
- Rozłożyć pompę i wszystkie części umyć pod bieżącą wodą z użyciem szczotki.
 - W razie potrzeby wymienić zespół wirnika.
 - Pompę zmontować w odwrotnej kolejności.





USUWANIE USTEREK

Usterka	Przyczyna	Środki zaradcze
Urządzenie nie włącza się.	Brak napięcia sieciowego Zespół wirnika zablokowany	Sprawdzić napięcie sieciowe Czyszczenie
Niewystarczający przepływ wody	Ustawienie regulatora przepływu Zabrudzona obudowa filtra lub zespół wirnika, zatknięty wąż Uszkodzony wąż Załamany wąż Zużyty zespół wirnika	Ponownie nastawić regulator przepływu Czyszczenie Wymienić Wąż ułożyć prosto Wymienić zespół wirnika
Tylko przy ustawieniu zanurzonej	Zatkana obudowa filtra	Czyszczenie obudowy filtra

DANE TECHNICZNE

StreamMax Classic			2000	4000	5000
Napięcie znamionowe		V AC	230	230	230
Częstotliwość znamionowa sieci		Hz	50	50	50
Pobór mocy		W	3,5	5	10
Wydajność pompowania	Minimalna	l/h	1500	2400	3600
	Maksymalna	l/h	2000	4000	5000
Średnica wylotu wypływu		mm	37	47	47
Długość kabla przyłączeniowego		m	2	2	2
Wymiary	Długość	mm	100	120	120
	Szerokość	mm	60	68	68
	Wysokość	mm	60	78	78
Masa		kg	0,2	0,4	0,4

SYMBOLE NA URZĄDZENIU

IP X8  1 m	Wodoszczelny do 1 m głębokości.
	Klasa ochrony II, bezpieczne elektryczne odseparowanie od sieci poprzez wzmocnioną lub podwójną izolację
	Używać w zamkniętych pomieszczeniach
	Nie wyrzucać produktu do śmieci domowych
	Przeczytać i przestrzegać instrukcji użytkowania

CZĘŚCI ZAMIENNE

Dzięki oryginalnym częściom zamiennym OASE urządzenie pozostaje bezpieczne i będzie nadal niezawodnie działać.

Rysunki i wykazy części zamiennych znajdują się na naszej stronie internetowej.



www.oase-livingwater.com/czescizamienne-ia

CZĘŚCI ULEGAJĄCE ZUŻYCIU

- Ssawki, zespół wirnika

USUWANIE ODPADÓW



WSKAZÓWKA

Urządzenia zawiera podzespoły elektroniczne i nie wolno go wyrzucać do pojemnika na odpady komunalne.

- Urządzenie uczynić nienadającym się do użytku poprzez odcięcie kabla zasilającego.
- Urządzenie należy oddać do utylizacji poprzez przewidziany do tego system zwrotów.

GWARANCJA

Firma OASE GmbH udziela na zakupione przez Państwa urządzenie OASE gwarancji producenta, zgodnie z wymienionymi poniżej warunkami gwarancyjnymi na okres **36 miesięcy**. Okres gwarancji rozpoczyna się z chwilą pierwszego zakupu urządzenia u przedstawiciela firmy OASE. W przypadku późniejszego odsprzedania towaru okres gwarancji nie zaczyna obowiązywać od nowa. Okres gwarancji nie ulega przedłużeniu ani ponowieniu w wyniku usług gwarancyjnych. Prawa kupującego określone obowiązującymi przepisami, a w szczególności z tytułu rękojmi, pozostają zachowane i nie są w żaden sposób ograniczone niniejszą gwarancją.

Warunki gwarancji

Firma OASE GmbH udziela gwarancji na poprawną, zgodną z przeznaczeniem konstrukcję i jakość wykonania, fachowy montaż i prawidłową funkcjonalność urządzenia. Usługa gwarancyjna jest ograniczona w zależności od decyzji naszej firmy do bezpłatnej naprawy, bądź bezpłatnej dostawy części zamiennych lub urządzenia zamiennego. Jeśli określony typ urządzenia nie będzie już produkowany, zastrzegamy sobie - w zależności od decyzji naszej firmy - dostarczenie z naszego asortymentu urządzenia zamiennego, które będzie w możliwie największym stopniu zbliżone do uszkodzonego urządzenia. Reklamacje, które wynikają z błędów w montażu i obsłudze oraz nieprawidłowej konserwacji - przykładowo zastosowanie nieodpowiednich środków do czyszczenia lub zaniedbanie konserwacji - oraz użytkowania niezgodnego z przeznaczeniem, uszkodzenia w wyniku wypadku, uderzenia, upadku, działania mrozu, odcięcia wtyczki, skrócenia kabla, odkładania się kamienia i nieprawidłowych prób

naprawy nie podlegają ochronie gwarancyjnej. W odniesieniu do prawidłowego użytkowania zwracamy uwagę na przestrzeganie zaleceń instrukcji obsługi, która jest częścią gwarancji. Części ulegające zużyciu, jak np. akcesoria świetlne, nie są objęte gwarancją.

Gwarancja nie obejmuje zwrotu kosztów demontażu i montażu bądź kontroli urządzenia, ewentualnej utraty przychodów lub innych odszkodowań oraz roszczeń za szkody i straty jakiegokolwiek rodzaju, które zostały spowodowane przez urządzenie lub jego użytkowanie. Gwarancja dotyczy tylko kraju, w którym urządzenie zostało zakupione u sprzedawcy firmy OASE. W przypadku niniejszej gwarancji obowiązuje prawo niemieckie z wyłączeniem Konwencji Narodów Zjednoczonych o umowach międzynarodowej sprzedaży towarów (CISG)

Roszczenia z tytułu gwarancji mogą być kierowane tylko do firmy OASE GmbH, Tecklenburger Straße 161, D-48477 Hörstel, Niemcy. Użytkownik musi przesłać przesyłką opłaconą i na własne ryzyko transportowe reklamowane urządzenie lub część urządzenia wraz z oryginalnym dowodem zakupu od sprzedawcy firmy OASE, kartą gwarancyjną oraz pisemną informacją na temat usterki będącej przedmiotem reklamacji.

Po uruchomieniu pompa automatycznie przeprowadza wstępnie zaprogramowaną autodiagnozę (**Environmental Function Control (EFC)**). Pompa rozpoznaje przy tym bieg na sucho / zablokowanie lub zanurzenie w wodzie. W przypadku pracy na sucho / przy zablokowaniu pompa wyłącza się automatycznie po ok. 90 sekundach. W razie wystąpienia usterki przerwać zasilanie prądowe i "zalać pompę" lub usunąć przeszkodę. Następnie można na powrót uruchomić urządzenie.

Příklad originálu Návodu k použití.

VAROVÁNÍ

- Tento přístroj nesmí být používán dětmi do 8 let a kromě toho i osobami se sníženými fyzickými, sensorickými nebo mentálními schopnostmi nebo nedostatkem zkušeností a vědomostí, pokud nejsou pod dohledem nebo nebyly poučeny o bezpečném používání přístroje a mohou z tohoto důvodu vzniknout nebezpečí.
- Děti si nesmí s přístrojem hrát.
- Čištění a uživatelská údržba nesmí být prováděna dětmi bez dozoru.
- Přístroj musí být zajištěn pomocí ochranného zařízení chybného proudu s jmenovitým poruchovým proudem maximálně 30 mA.
- Než dáte ruce do vody, vypněte v akváriu všechna zařízení, nebo vytáhněte síťovou zástrčku.
- Přístroj nesmíte používat, pokud jsou poškozené elektrické vodiče nebo kryty.
- Poškozený přívodní kabel nelze vyměnit. Přístroj zlikvidujte.
- Před zahájením prací na zařízení odpojte elektrickou zástrčku.

BEZPEČNOSTNÍ POKYNY

- Přístroj zapojte pouze tehdy, shodují-li se elektrické údaje přístroje s údaji elektrického napájení.

Údaje o přístroji se nachází na typovém štítku přístroje, na obalu nebo v tomto návodu.

- Nepřenášejte přístroj za elektrické vodiče ani jej za ně netahejte.
- Vodiče instalujte tak, aby byly chráněné před poškozením a pamatujte, že o ně nesmí nikdo zakopnout.
- Provádějte na přístroji pouze takové práce, které jsou popsány v tomto návodu. Pokud nelze problémy odstranit, kontaktujte autorizovaný zákaznický servis nebo v případě pochybností výrobce.
- Nikdy neprovádějte technické změny na zařízení.
- Používejte pro přístroj pouze originální náhradní díly a příslušenství.
- Chraňte konektorové spoje před vlhkostí.
- Připojte přístroj pouze ke správně instalované zásuvce.

Výstražná upozornění v tomto návodu

Varovné pokyny v tomto návodě jsou klasifikovány pomocí signálních slov, které označují míru nebezpečí.

VAROVÁNÍ

Označuje potenciálně nebezpečnou situaci, která, pokud se jí nevyhnete, může mít za následek smrt nebo vážná zranění.

UPOZORNĚNÍ

Označuje potenciálně nebezpečnou situaci, která, pokud se jí nevyhnete, může způsobit poškození majetku nebo poškození životního prostředí.

Upozornění v tomto návodu

- A Odkaz na jeden z obrázků., např. obrázek A.
- Odkaz k jiné kapitole.

POPIS VÝROBKU

Čerpadlo StreamMax je průtokové čerpadlo pro sladkovodní a slaná akvária.

Montáž přístroje a rozsah dodávky

<input type="checkbox"/>	StreamMax Classic 2000/4000/5000
A	
1	Průtokový adaptér
2	Víko čerpadla
3	Pohon čerpadla
4	Držák čerpadla
5	Držák s pryžovými ložisky
6	Regulátor průtoku
7	Přísavka

Použití v souladu s určeným účelem

StreamMax Classic 2000/4000/5000 používat výhradně, jak uvedeno níže:

- Pro zachování cirkulace vody v akváriu.
- Provoz při dodržení technických údajů. (→ Technické údaje)
- Používejte pouze v místnostech a pro akvaristické účely.
- Provoz pouze s vodou při teplotě vody +4 °C ... +35 °C.

DEMONTÁŽ PRŮTOKOVÉHO ADAPTÉRU

S průtokovým adaptérem se spojí průtok. Čerpadlo lze provozovat s průtokovým adaptérem nebo bez něj.

Postupujte následovně:

B

1. Průtokovým adaptérem mírně otáčejte.
2. Stáhněte z tělesa čerpadla.

PŘIPEVNĚTE ČERPADLO PŘÍSAVKAMI

Postupujte následovně:

C, D

- Přiložené přísavky namontujte pomocí otáčivých pohybů.
 - Přísavky drží na čistých, hladkých površích.
- Držák čerpadla lehkým tlakem přitiskněte na čistou stěnu akvária.
 - Čerpadlo lze stáhnout z držáku čerpadla.
 - Zatáhnete za spojky přísavek, abyste držák čerpadla povolily.

PŘIPEVNĚTE ČERPADLO POMOCÍ MAGNETICKÉHO DRŽÁKU

Magnetický držák StreamMax (33985) je k dispozici jako příslušenství a namontuje se na držák čerpadla místo přísavek.



VAROVÁNÍ

Magnetický držák obsahuje magnet se silným magnetickým polem, které může ovlivnit kardiostimulátory nebo implantované defibrilátory (ICD).

- Dodržujte vzdálenost nejméně 0,2 m mezi implantátem a magnetem.

Postupujte následovně:

E, F

- Otáčivým pohybem vložte do patky čerpadla gumový doraz magnetického držáku, pak magnetický držák připevněte.
- Umístěte magnetický držák na čistou stěnu akvária a opatrně umístěte magnet na vnější stranu.
 - Max. tloušťka stěny akvária pro bezpečné uchycení: 15 mm.
 - Čerpadlo lze z držáku čerpadla stáhnout.
 - Povolení magnetického držáku: Odsuňte magnet z magnetického držáku.

VYROVNÁNÍ A NASTAVENÍ ČERPADLA

Postupujte následovně:

G, H

- Vyrovnajte čerpadlo s ohledem na doporučené vzdálenosti.
 - Položte přívod tak, aby se vytvořila odkapávací smyčka.
- I
- Nastavte průtok.
 - Snížení průtoku: Regulátorem průtoku pohybujte ve směru -.
 - Zvýšení průtoku: Regulátorem průtoku pohybujte ve směru +.

ZAPNUTÍ/VYPNUTÍ PŘÍSTROJE



UPOZORNĚNÍ

Čerpadlo nesmí běžet nasucho. Jinak dojde ke zničení čerpadla.

- Čerpadlo provozujte pouze ponořené.
- **Zapnutí:** Zapojte přístroj do sítě. Přístroj se okamžitě zapne.
- **Vypnutí:** Odpojte přístroj od sítě.

ČIŠTĚNÍ PŘÍSTROJE/VÝMĚNA ROTOROVÉ JEDNOTKY

Doporučení k čištění:

- Přístroj čistěte podle potřeby, minimálně však 2x ročně.
- Vyčistěte obzvláště jednotku oběžného kola a těleso čerpadla.

Postupujte následovně:

- J
- Demontujte čerpadlo a vyčistěte všechny části kartáčem pod tekoucí vodou.
 - V případě potřeby vyměňte rotorovou jednotku.
 - Montáž čerpadla proveďte v opačném pořadí.





ODSTRAŇOVÁNÍ PORUCH

Porucha	Příčina	Náprava
Přístroj se nerozběhne	Není přítomno síťové napětí Rotor zablokovaný	Zkontrolujte síťové napětí Vyčistěte
Nedostatečný proud vody	Poloha regulátoru průtoku Filtrační kryt nebo rotor znečištěný, hadice ucpaná Hadice je vadná	Nově nastavte regulátor průtoku. Vyčistěte Vyměnit
	Hadice je přelomená Rotor je opotřebovaný	Položit hadici rovně Vyměňte rotor
Ponořit pouze při instalaci	Těleso filtru je ucpané	Vyčistěte těleso filtru

TECHNICKÉ ÚDAJE

StreamMax Classic			2000	4000	5000
Jmenovité napětí		V AC	230	230	230
Frekvence pro dimenzování sítě		Hz	50	50	50
Příkon		W	3,5	5	10
Přepravní výkon	Minimálně	l/h	1500	2400	3600
	Maximálně	l/h	2000	4000	5000
Průměr výstupního proudu		mm	37	47	47
Délka přípojného vedení		m	2	2	2
Rozměry	Délka	mm	100	120	120
	Šířka	mm	60	68	68
	Výška	mm	60	78	78
Hmotnost		kg	0,2	0,4	0,4

SYMBOLY NA PŘÍSTROJI

IP X8 	Vodotěsný do hloubky 1 m.
	Třída ochrany II, bezpečná elektrická ochrana před sítí zesílenou nebo dvojitou izolací.
	Používejte uvnitř
	Nevyhazujte do normálního domovního odpadu
	Přečtěte si návod k použití a řiďte se jím

NÁHRADNÍ DÍLY

S originálními díly OASE zůstane zařízení bezpečné a bude nadále spolehlivě fungovat. Výkresy náhradních dílů a náhradní díly naleznete na naší internetové stránce.



www.oase-livingwater.com/nahradnidily-ia

SÚČASTI PODLIEHAJÚCE OPOTREBENIU

- Prísavky, fotor

LIKVIDACE



UPOZORNĚNÍ

Toto zařízení obsahuje elektrické součástky a nesmí být likvidováno společně s komunálním odpadem!

- Znemožněte další použitelnost přístroje odříznutím kabelů.
- Likvidujte přístroj prostřednictvím příslušného recyklačního systému.

ZÁRUKA

OASE GmbH poskytuje na tento přístroj OASE, který jste si pořídlí, záruku výrobce podle následujících záručních podmínek po dobu **36 měsíců**. Záruční lhůta začíná běžet prvním zakoupením u odborného prodejce OASE. V případě dalšího prodeje nezačíná záruční lhůta běžet znovu. V případě opravy v době záruky se záruční doba neprodlužuje ani nezačíná běžet znovu. Vaše zákonná práva kupujícího zejména z ručení za kvalitu zboží trvají nadále a nejsou touto zárukou omezena.

Záruční podmínky

OASE GmbH ručí za vlastnosti a zpracování podle účelu výrobku, odbornou a bezchybnou montáž a řádnou funkčnost. Záruční servis podle naší volby se vztahuje na bezplatnou opravu nebo bezplatné dodání náhradních dílů nebo náhradního zařízení. Pokud by se už příslušný model nevyráběl, vyhrazuje si právo dodat podle vlastního uvážení náhradní zařízení z našeho sortimentu, který je reklamovanému modelu co nejpodobnější. Na závady, jejichž příčinou jsou chyby při montáži a obsluze, nedostatečná péče, použití nevhodných čisticích prostředků nebo zanedbaná údržba, jiné než předpokládané použití, poškození z důvodu nehody, pádu, nárazu, vystavení mrazu, odřiznutí zástrčky, zkrácení kabelu, usazování vodního kamene nebo neodborné pokusy o opravu, se záruka nevztahuje. Proto odkazujeme na odborné používání dle

návodu k použití, který je nedílnou součástí záruky. Záruka se nevztahuje na díly podléhající opotřebení, jako jsou např. osvětlovací prostředky atd.

Ze záruky jsou vyloučeny nároky na úhradu výdajů na demontáž a montáž a kontrolu, požadavky na úhradu ušlého zisku a odškodnění, stejně jako další nároky za jakékoliv škody a ztráty způsobené zařízením nebo jeho používáním.

Záruka platí jen v té zemi, kde bylo zařízení zakoupeno u odborného prodejce OASE. Pro tuto záruku platí německé právo s vyloučením dohody OSN o smlouvách v mezinárodním obchodě a koupi zboží (CISG).

Požadavky vycházející ze záruky lze uplatňovat pouze vůči OASE GmbH, Tecklenburger Straße 161, D-48477 Hörstel, Německo tak, že nám bezplatně a na vlastní dopravní riziko zašlete reklamovaný přístroj nebo jeho část s originálním potvrzením o prodeji distributorem OASE, tímto záručním listem jakož i písemným uvedením reklamované vady.

Čerpadlo provádí při uvedení do provozu automaticky předprogramovaný autotest (**Environmental Function Control (EFC)**). Čerpadlo přitom projíždí různé počty otáček a rozeznává, zda je v běhu na sucho/zablokované nebo v ponořeném stavu. V případě běhu na sucho/zablokování se čerpadlo automaticky přibližně po 90 sekundách vypne. V případě poruchy přerušete napájení a "zaplavte čerpadlo" nebo odstraňte překážku. Pak můžete přístroj opět uvést do provozu.

Preklad originálu Návodu na použitie

VÝSTRAHA

- Tento prístroj môžu používať deti staršie ako 8 rokov a osoby so zníženými fyzickými, zmyslovými alebo mentálnymi schopnosťami alebo s nedostatočnými skúsenosťami a znalosťami, keď sú pod dohľadom alebo boli poučené o bezpečnom používaní prístroja a pochopili nebezpečenstvá, ktoré z toho vyplývajú.
- Deti sa s prístrojom nesmú hrať.
- Deti nesmú vykonávať čistenie a používateľskú údržbu.
- Prístroj musí byť zabezpečený ochranným zariadením proti chybnému prúdu s menovitým chybným prúdom, ktorý nie je väčší než 30 mA.
- Skôr ako siahnete do vody, vypnite všetky prístroje v akváriu alebo vytiahnite zástrčku.
- Nepoužívajte zariadenie, ak sú elektrické prípojky alebo kryty poškodené.
- Poškodené pripojovacie vedenia sa nedajú nahradiť. Zlikvidujte prístroj.
- Pred prácou s prístrojom vytiahnite sieťovú zástrčku zo zásuvky.

BEZPEČNOSTNÉ POKYNY

- Prístroj pripájajte iba vtedy, ak sa zhodujú elektrické údaje prístroja a jeho napájania. Údaje o prístroji sa nachádzajú na typovom štítku prístroja, na obale alebo v tomto návode na obsluhu.
- Prístroj neneste a neťahajte za elektrické vedenie.
- Vedenia uložte tak, aby boli chránené pred poškodeniami a dbajte na to, aby o ne nemohol nikto zakopnúť.

- Na prístroji vykonávajte iba činnosti, ktoré sú opísané v tomto návode. Ak nie je možné problémy odstrániť, kontaktujte autorizované miesto zákaznického servisu alebo v prípade pochybností výrobcu.
- Nikdy nevykonávajte technické zmeny na prístroji.
- Používajte pre prístroj len originálne náhradné diely a príslušenstvo.
- Zástrčkové spoje chráňte pred vlhkosťou.
- Pripojte prístroj len na zásuvku inštalovanú podľa predpisov.

Informácie o nebezpečenstve v tomto návode

Výstražné pokyny v tomto návode sú klasifikované signálnymi slovami, ktoré indikujú mieru ohrozenia.

VÝSTRAHA

Označuje možnú nebezpečnú situáciu, ktorá môže mať za následok smrť alebo ťažké poranenia, pokiaľ jej nezabráňte.

UPOZORNENIE

Označuje možnú nebezpečnú situáciu, ktorá môže mať za následok vecné škody alebo škody na životnom prostredí, pokiaľ jej nezabráňte.

Odkazy v tomto návode

- A Odkaz na obrázok, napr. obrázok A.
- Odkaz na inú kapitolu.

POPIS VÝROBKU

Čerpadlo StreamMax je prúdové čerpadlo určené pre akváriá so sladkou a slanou vodou.

Zloženie prístroja a rozsah dodávky

<input type="checkbox"/>	StreamMax Classic 2000/4000/5000
A	
1	Adaptér prúdenia
2	Veko čerpadla
3	Pohon čerpadla
4	Držiak čerpadla
5	Držiak s gumovými ložiskami
6	Regulátor prietoku
7	Prísavka

Použitie v súlade s určeným účelom

StreamMax Classic 2000/4000/5000 používajte výlučne nasledujúcim spôsobom:

- Na zachovanie cirkulácie v akváriu.
- Prevádzka pri dodržaní technických údajov. (→ Technické údaje)
- Používajte len v priestoroch a na súkromné akvaristické účely.
- Prevádzka iba s vodou pri teplote vody +4 °C ... +35 °C.

DEMONTÁŽ ADAPTÉRA PRÚDENIA

Pomocou adaptéra prúdenia sa usmerňuje prúdenie. Čerpadlo je možné prevádzkovať s adaptérom prúdenia alebo bez neho.

Postupujte nasledovne:

B

1. Pootočte adaptér prúdenia.
2. Vyberte z telesa čerpadla.

UPEVNENIE ČERPADLA S PRÍSAVKAMI

Postupujte nasledovne:

C, D

- Otočným pohybom namontujte priložené prísavky.
 - Prísavky držia na čistých, hladkých povrchoch.
- Držiak čerpadla ľahkým tlakom pritlačte na čistú stenu akvária.
 - Čerpadlo je možné vybrať z držiaka čerpadla.
 - Zatiahnite strmene prísaviek, aby sa držiak čerpadla uvoľnil.

UPEVNENIE ČERPADLA S MAGNETICKÝM DRŽIAKOM

Magnetické držadlo StreamMax (33985) je k dispozícii ako príslušenstvo a namontuje sa miesto prísaviek na držiak čerpadla.



VÝSTRAHA

Magnetický držiak obsahuje magnet so silným magnetickým poľom, ktoré môže negatívne ovplyvniť kardiostimulátory alebo implantované defibrilátory (ICD).

- Dodržte vzdialenosť minimálne 0,2 m medzi implantátom a magnetom.

Postupujte nasledovne:

E, F

- Gumový doraz magnetického držadla zasuňte otáčavým pohybom do pätky čerpadla, potom nasuňte magnetický držiak.
- Magnetický držiak umiestnite na čistú stenu akvária a magnety opatrne osadte zvonka.
 - Max. hrúbka steny akvária pre bezpečné upevnenie: 15 mm.
 - Čerpadlo je možné vybrať z držiaka čerpadla.
 - Uvoľnite magnetický držiak: Odstráňte magnety z magnetického držiaka.

VYROVNANIE A NASTAVENIE ČERPADLA

Postupujte nasledovne:

G, H

- Čerpadlo vyrovnajete pri dodržaní odporúčaných vzdialeností.
- Prípojnú vedenie uložte tak, aby sa vytvorila zachytávací slučka.

I

- Nastavte prietok.
 - Zníženie prietoku: Regulátorom prietoku pohnite v smere -.
 - Zvýšenie prietoku: Regulátorom prietoku pohnite v smere +.

ZAPNUTIE/VYPNUTIE PRÍSTROJA



UPOZORNENIE

Čerpadlo nesmie bežať nasucho. V opačnom prípade sa čerpadlo zničí.

- Čerpadlo prevádzkujte iba ponorené.
- **Zapnutie:** Prístroj pripojte na sieť. Prístroj sa okamžite zapne.
- **Vypnutie:** Odpojte prístroj od siete.

ČISTENIE PRÍSTROJA/VÝMENA OBEŽNEJ JEDNOTKY

Odporúčanie pre čistenie:

- Prístroj čistite podľa potreby, ale minimálne 2-krát ročne.
- Na čerpadle vyčistite predovšetkým obežnú jednotku a teleso čerpadla.

Postupujte nasledovne:

J

- Čerpadlo demontujte a všetky diely očistite kefou pod tečúcou vodou.
 - V prípade potreby vymeňte obežnú jednotku.
- Čerpadlo zmontujte v opačnom poradí.





ODSTRÁŇTE PORUCHU

Porucha	Príčina	Náprava
Prístroj sa nerozbehne	Chýba sieťové napätie Obežná jednotka blokováná	Skontrolujte sieťové napätie. Vyčistite
Nedostatočný tok vody	Poloha regulátora prietoku Teleso filtra alebo obežná jednotka sú znečistené, hadica je upchatá Hadica je defektná Hadica je zalomená Obežná jednotka opotrebovaná	Nanovo nastavte regulátor prietoku Vyčistite Vymeňte Hadicu položte rovno Vymeňte obežnú jednotku
Ponorené iba pri osadení	Teleso filtra je upchaté	Vyčistite teleso filtra

TECHNICKÉ ÚDAJE

StreamMax Classic			2000	4000	5000
Menovité napätie		V AC	230	230	230
Menovitá frekvencia siete		Hz	50	50	50
Príkon		W	3,5	5	10
Dopravný výkon	Minimálne	l/h	1500	2400	3600
	Maximálne	l/h	2000	4000	5000
Priemer výpustu prúdenia		mm	37	47	47
Dĺžka prípojného vedenia		m	2	2	2
Rozmery	Dĺžka	mm	100	120	120
	Šírka	mm	60	68	68
	Výška	mm	60	78	78
Hmotnosť		kg	0,2	0,4	0,4

SYMBOLY NA PRÍSTROJI

IP X8 	Vodotesný do hĺbky 1 m.
	Trieda ochrany II, bezpečné elektrické oddelenie od siete vďaka zosilnenej alebo dvojitej izolácii
	Určené na použitie v interiéroch
	Nelikvidujte s bežným domovým odpadom
	Prečítajte si a dodržiavajte návod na použitie

NÁHRADNÉ DIELY

S originálnymi dielmi od firmy OASE zostane prístroj bezpečný a bude aj naďalej spoľahlivo fungovať.

Výkresy náhradných dielov a náhradné diely možno nájsť na našich internetových stránkach.



www.oase-livingwater.com/spareparts-international-ia

SÚČASTI PODLIEHAJÚCE OPOTREBENIU

- Prísavky, obežná jednotka

LIKVIDÁCIA



UPOZORNENIE

Tento prístroj obsahuje elektronické súčiastky a nesmie sa likvidovať ako domový odpad.

- Prístroj znefunkčnite prerezaním kábla.
- Prístroj zlikvidujte prostredníctvom príslušného systému spätného odberu.

ZÁRUKA

Spol. OASE GmbH poskytuje na vami zakúpené zariadenie OASE záruku výrobcu v rámci nasledujúcich podmienok záruky v trvaní **36 mesiacov**. Plynutie záruky začína prvým nákupom u špecializovaného predajcu výrobkov OASE. Pri ďalšom predaji preto nezačína záruka plynúť nanovo. Záručnou opravou sa doba záruky nepredlžuje, ani nezačína plynúť nanovo. Vaše zákonné práva ako zákazníka, najmä záruka, naďalej trvajú a nebudú touto zárukou obmedzené.

Záručné podmienky

Spol. OASE GmbH poskytuje záruku za bezchybný stav, kvalitu a spracovanie zodpovedajúce účelu, za odbornú montáž a správnu funkčnosť. Záruka sa podľa našej voľby vzťahuje na bezplatnú opravu, príp. na bezplatné dodanie náhradných dielov alebo náhradného zariadenia. Ak by sa príslušný typ už viac nevyrábala, vyhradzujeme si právo, podľa nášho výberu dodať náhradné zariadenie z nášho sortimentu, čo najviac podobné danému typu. Nároky, vzniknuté z dôvodu chybnnej montáže a obsluhy ako aj z nedostatočnej údržby, napríklad použitia nevhodných čistiacich prostriedkov alebo zanedbanej údržby, použitia, ktoré nie je v súlade s určením výrobku, poškodenia v dôsledku nehody, pádu, nárazu, vystaveniu mrazu, odrezania konektora, skrátenia kábla, usadenín vápna alebo neodborných pokusov o opravu, sú zo záruky vylúčené. Preto ohľadne odborného používania poukazujeme na

návod na použitie, ktorý je súčasťou záruky. Na opotrebovateľné diely ako napr. osvetľovacie prostriedky sa záruka nevzťahuje.

Zo záruky sú taktiež vylúčené náklady na demontáž a montáž, preskúšanie, požiadavky náhrady ušlého zisku a škôd ako aj pokračujúce nároky za škody a straty hociakého druhu, spôsobené zariadením alebo jeho použitím.

Záruka platí len pre krajinu, v ktorej bolo zariadenie zakúpené u odborného predajcu OASE. Na túto záruku sa vzťahuje nemecké právo s vylúčením dohody OSN o zmluvách o medzinárodnom predaji výrobkov (CISG).

Nároky, vyplývajúce zo záruky, voči spol. OASE GmbH, Tecklenburger Straße 161, D-48477 Hörstel, Nemecko si uplatníte tak, že nám na vlastné náklady a riziko poškodenia počas prepravy, pošlete predmetné zariadenie alebo jeho časť, spolu s kópiou originálneho dokladu o kúpe od odborného predajcu spol. OASE, s týmto záručným listom ako aj s písomným uvedením predmetnej chyby.

Čerpadlo vykonáva pri uvedení do prevádzky automaticky predprogramovaný autotest (**Environmental Function Control (EFC)**). Čerpadlo rozoznáva, či je v behu na sucho/zablokovaní alebo v ponorenom stave. V prípade behu na sucho/pri zablokovaní sa čerpadlo automaticky cca po 90 sekundách vypne. V prípade poruchy prerušte prívod prúdu a „zaplavte čerpadlo“, príp. odstráňte prekážku. Potom môžete opäť prístroj uviesť do prevádzky.

Prevod originalnih navodil za uporabo

OPOZORILO

- To napravo lahko uporabljajo otroci, stari 8 let in več, ter osebe z zmanjšanimi telesnimi, zaznavnimi ali psihičnimi sposobnostmi ali osebe s pomanjkanjem izkušenj in znanja, če so pri tem pod nadzorom ali so bile seznanjene z varno uporabo naprave in razumejo posledične nevarnosti.
- Otroci se ne smejo igrati z napravo.
- Čiščenja in uporabniškega vzdrževanja ne smejo izvajati otroci, ki so brez nadzora.
- Napravo morate zavarovati z varovalno napravo za okvarni tok z odmero okvarnega toka maksimalno 30 mA.
- Preden sežete v vodo, izklopite vse naprave v akvariju ali pa izvlecite omrežni vtič.
- Naprave ne uporabljajte, če so električni kabli ali ohišje poškodovani.
- Okvarjene priključne napeljave ni mogoče zamenjati. Odvrzite napravo med odpadke.
- Pred deli na napravi izvlecite omrežni vtič.

VARNOSTNA NAVODILA

- Napravo smete priključiti samo, če se električni podatki naprave ujemajo s podatki električnega napajanja. Podatke o napravi najdete na tipski tablici na napravi, na embalaži ali v teh navodilih.
- Naprave med nošenjem ne držite ali vlecite za električni kabel.
- Vode polagajte tako, da so zaščiteni pred poškodbami, hkrati pa pazite, da nihče ne more pasti čez njih.

- Na napravi opravljajte samo tista dela, ki so opisana v teh navodilih. Če težav ni mogoče odpraviti, se obrnite na pooblaščen servisno službo ali v primeru dvoma na proizvajalca.
- Na napravi ni dovoljeno izvajati tehničnih sprememb.
- Za napravo uporabljajte samo originalne nadomestne dele in pribor.
- Vtično povezavo zaščitite pred vlago.
- Napravo je dovoljeno priključiti le v instalirano vtičnico, ki je v skladu s predpisi.

Opozorila v teh navodilih

Opozorila v teh navodilih so razvrščena s signalnimi besedami, ki prikazujejo stopnjo nevarnosti.

OPOZORILO

Označuje morebitno neposredno nevarno situacijo, ki ima za posledico lahko smrt ali težko telesno poškodbo, če ni preprečena.

NASVET

Označuje morebitno neposredno nevarno situacijo, ki ima za posledico lahko materialno škodo ali okoljsko škodo, če ni preprečena.

Reference v teh navodilih

- A Sklic na eno sliko, npr. sliko A.
- Sklic na neko drugo poglavje.

OPIS IZDELKA

Črpalka StreamMax je pretočna črpalka za akvarije s sladko in slano vodo.

Sestavni deli naprave in obseg dobave

<input type="checkbox"/>	StreamMax Classic 2000/4000/5000
A	
1	Adapter za pretok
2	Pokrov črpalke
3	Pogon črpalke
4	Držalo črpalke
5	Držalo z gumijastimi ležaji
6	Regulator pretoka
7	Prisesek

Pravilna uporaba

Napravo StreamMax Classic 2000/4000/5000 uporabljajte samo tako, kot je navedeno:

- Za ohranjanje kroženja vode v akvariju.
- Obratovanje ob upoštevanju tehničnih podatkov. (→ Tehnični podatki)
- Uporabljajte samo v zaprtih prostorih ter v zasebne namene.
- Delovanje samo z vodo je možno pri temperaturi vode od +4 °C do +35 °C.

DEMONTAŽA ADAPTERJA ZA PRETOK

Z adapterjem za pretok je sklenjen pretok. Črpalka lahko deluje z ali brez adapterja za pretok.

Postopek je naslednji:

B

1. Nekoliko zavrtite adapter za pretok.
2. Snemite ga z ohišja črpalke.

PRITRDITEV ČRPALKE S SESALNIMI ČEPKI

Postopek je naslednji:

C, D

- Priložene priseske namestite tako, da jih zasučete.
 - Priseski se oprimejo čistih, glaskih površin.
- Z nekoliko pritiska pritisnite držalo za črpalko na čisto steno akvarija.
 - Črpalko lahko snamete z držala.
 - Povlecite za zanke sesalnih čepkov, da sprostite držalo za črpalko.

PRITRDITEV ČRPALKE Z MAGNETNIM DRŽALOM

Magnetno držalo StreamMax (33985) je na voljo kot dodatna oprema in je montirano na držalo za črpalko namesto sesalnih čepkov.



OPOZORILO

Magnetno držalo vsebuje magnetne, ki ustvarjajo močno magnetno polje, to pa lahko vpliva na srčne spodbujevalnike ali vsajene defibrilatorje (ICD).

- Razmik med vložkom in magnetom mora biti vsaj 0,2 m.

Postopek je naslednji:

E, F

- Vtaknite gumijaste blažilnike magnetnega držala z vrtenjem v stojalo črpalke, nato pa natakните magnetno držalo.
- Pozicionirajte magnetno držalo na čisto steno akvarija in od zunaj previdno namestite magnet.
 - Maks. debelina stene akvarija za varno pritrditev: 15 mm.
 - Črpalko lahko snamete z držala.
 - Sprostite magnetno držalo: Potisnite magnet stran od magnetnega držala.

NARAVNANJE IN NASTAVITEV ČRPALKE

Postopek je naslednji:

G, H

- Poravnajte črpalko v skladu s priporočenimi razdaljami.
- Priključno napeljavo položite tako, da boste ustvarili odkapno zanko.

I

- Nastavite pretok.
 - Zmanjšanje pretoka: Regulator pretoka premaknite v smeri –.
 - Povečanje pretoka: Regulator pretoka premaknite v smeri +.

VKLOP/IZKLOP NAPRAVE



NASVET

Črpalka ne sme delovati na suho. V nasprotnem primeru se lahko okvari.

- Napravo uporabljajte samo, ko je potopljena.
- **Vklop:** Priključite napravo na električno omrežje. Naprava se takoj vklopi.
- **Izklop:** Napravo odklopite od omrežja.

ČIŠČENJE NAPRAVE/ZAMENJAVA TEKALNE ENOTE

Priporočilo za čiščenje:

- Napravo čistite po potrebi, vendar vsaj 2-krat letno.
- Na črpalki očistite predvsem tekalno enoto in ohišje črpalke.

Postopek je naslednji:

J

- Razstavite črpalko ter s krtačko očistite vse dele pod tekočo vodo.
 - Po potrebi zamenjajte tekalno enoto.
- Sestavite črpalko v obratnem vrstnem redu.





ODPRAVLJANJE MOTENJ

Motnja	Vzrok	Ukrep
Naprava ne steče	Ni omrežne napetosti.	Preverite omrežno napetost.
	Tekalna enota je blokirana	Čiščenje
Nezadosten vodni tok	Položaj regulatorja pretoka	Znova nastavite regulator pretoka.
	Ohišje filtra ali tekalna enota je umazano, cev zamašena.	Čiščenje
	Cev v okvari	Zamenjajte
	Prepognjena cev	Položite cev naravnost
Potopljena samo ob postavitvi	Tekalna enota je obrabljena	Zamenjajte tekalno enoto
	Ohišje filtra je zamašeno.	Čiščenje ohišja filtra

TEHNIČNI PODATKI

StreamMax Classic			2000	4000	5000
Naznačena napetost		V AC	230	230	230
Omrežna nazivna frekvenca		Hz	50	50	50
Nazivna moč		W	3,5	5	10
Črpalna zmogljivost	Najmanj	l/h	1500	2400	3600
	Največ	l/h	2000	4000	5000
Premer pretočne izstopne odprtine		mm	37	47	47
Dolgi priključni vod		m	2	2	2
Dimenzije	Dolžina	mm	100	120	120
	Širina	mm	60	68	68
	Višina	mm	60	78	78
Teža		kg	0,2	0,4	0,4

SIMBOLI NA NAPRAVI

IP X8 	Ne prepušča vode do globinen 1 m.
	Zaščitni razred II, ojačana ali podvojena izolacija omogoča varen odklop z omrežja.
	Uporaba v notranjih prostorih
	Ne vrzite med običajne gospodinjske odpadke
	Preberite in upoštevajte navodila za uporabo

NADOMESTNI DELI

Z uporabo originalnih delov podjetja OASE je naprava še naprej varna in brezhibno deluje.

Risbe nadomestnih delov in nadomestne dele najdete na naši spletni strani.



www.oase-livingwater.com/spareparts-international-ia

DELI, KI SE OBRABIJO

- Priseski, tekalna enota

ODLAGANJE ODPADKOV



OPOMBA

Ta naprava vsebuje elektronske sestavne dele in je ni dovoljeno odlagati med gospodinjske odpadke.

- Napravo naredite neuporabno tako, da odrežete kabl.
- Napravo odložite med odpadke prek v ta namen predvidenega sistema za recikliranje.

GARANCIJA

OASE GmbH za od proizvajalca pridobljene naprave OASE prevzema proizvajalčevo garancijo v skladu z naslednjimi garancijskimi pogoji v trajanju **36 mesecev**. Garancija začne veljati oz. trajati z dnem nakupa pri prodajalcu OASE. Pri preprodaji naprave se garancijska doba ne obnovi. Z izvedbo garancijskih storitev se čas trajanja garancije ne podaljša in ne obnovi. Vaše zakonske pravice kot kupcu, zlasti iz garancije, še naprej obstajajo in s to garancijo niso omejene.

Garancijski pogoji

OASE GmbH jamči neoporečno, namenu primerno kakovost in predelavo, strokovno montažo in primerno tehnično uporabnost. Garancijska storitev se nanaša na brezplačna popravila po naši izbiri oz. brezplačno dostavo nadomestnih delov ali nadomestno napravo. Če se zadevni tip ne proizvaja več, si pridržujemo pravico do dostave nadomestne naprave iz naše ponudbe po lastnem izboru, ki je čim bolj podobna reklamiranemu tipu. Reklamacij zaradi napake pri vgradnji in uporabi in tudi zaradi pomanjkljive nege, npr. zaradi uporabe neustreznih sredstev za čiščenje ali izpuščenega vzdrževanja, nepravilne uporabe, poškodb zaradi nesreče, padca, udarca, pozebe, odrezanega vtiča, skrajšanja kabla, usedlin apnenca ali nestrokovnega poskusa popravila ta garancija ne krije. Glede tega opozarjamo na strokovno uporabo v navodilih za uporabo, ki so sestavni del garancije. Potrošni material, kot so svetlobna telesa ipd., ni predmet te garancije.

Povračilo stroškov za demontažo in montažo, kontrolo, zahteve po izgubljenem dobičku in nadomestilu škode so prav tako izključeni iz garancije, kot tudi nadaljnje pravice za kakršno koli škodo in izgubo, povzročeno z napravo ali z njeno uporabo.

Garancija velja samo za državo, v kateri je bila naprava kupljena pri prodajalcu izdelkov OASE. Za to garancijo velja nemško pravo z izključitvijo sporazuma Združenih narodov o pogodbah o mednarodnih prodaji blaga (CISG).

Garancijske zahtevke poslati franko in na lastno odgovornost v zvezi s transportom na: OASE GmbH, Tacklenburger Straße 161, D-48477 Hörstel, Nemčija, in sicer skupaj z reklamirano napravo ali reklamiranim delom naprave, s kopijo originalnega potrdila o nakupu pri pooblaščenem prodajalcu OASE, garancijskim listom in s pisnim opisom napake.

Potem ko napravo zaženete, črpalka izvaja predprogramirani samodejni preskus delovanja (**okoljsko reguliranje – Environmental Function Control (EFC)**). Črpalka zazna, ali se nahaja v stanju teka na suho, blokade, oziroma ali je potopljena. V primeru teka na suho ali blokade se črpalka samodejno izključi po pribl. 90 sekundah. V primeru motnje prekinite napajanje z električnim tokom in »potopite črpalko« oz. odstranite oviro. Ko odpravite napako, lahko ponovno zaženete napravo.

Prijevod originalnih uputa za uporabu

UPOZORENJE

- Djeca od 8 i više godina i osobe sa smanjenim tjelesnim, osjetilnim ili mentalnim mogućnostima te s ograničenim iskustvom i znanjem ovaj uređaj smiju upotrebljavati samo uz nadzor ili ako su upućene u njegovu sigurnu uporabu i razumiju opasnosti koje iz nje proizlaze.
- Djeca se ne smiju igrati s uređajem.
- Djeca ne smiju obavljati radove čišćenja i korisničkog održavanja uređaja bez nadzora.
- Uređaj mora biti zaštićen sklopkom na diferencijalnu (preostalu) struju s nazivnom diferencijalnom strujom od maksimalno 30 mA.
- Isključite sve uređaje u akvariju ili izvucite mrežni utikač prije nego ruke stavljate u vodu.
- Nemojte se koristiti uređajem ako su oštećeni električni vodovi ili kućište.
- Oštećen priključni vod ne može se zamijeniti. Uklonite uređaj
- Prije radova na uređaju izvucite strujni utikač.

SIGURNOSNE NAPOMENE

- Uređaj priključite samo ako se električni podaci uređaja podudaraju s podacima za napajanje. Podaci uređaja nalaze se na označnoj pločici na uređaju, na pakiranju ili u ovim uputama.
- Uređaj nemojte nositi ili povlačiti na električnim vodovima.
- Vodove položite tako da se ne mogu oštetiti i pripazite da nitko preko njih ne može pasti.

- Na uređaju izvodite samo zahvate opisane u ovim uputama. Ako probleme ne možete sami otkloniti, obratite se ovlaštenoj servisnoj službi ili – ako ste u nedoumici – samom proizvođaču.
- Nemojte nikada provoditi nikakve izmjene na uređaju.
- Za uređaj upotrebljavajte samo originalne rezervne dijelove i pribor.
- Zaštitite utične spojeve od vlage.
- Uređaj priključite samo na propisno montiranu utičnicu.

Upozorenja u ovim uputama

Upozorenja navedena u ovim uputama kategorizirana su prema signalnim riječima kojima se ukazuje na stupanj ugroze.

UPOZORENJE

Ukazuje na moguću opasnu situaciju koja, ako se ne izbjegne, može rezultirati smrću ili teškim ozljedama.

NAPOMENA

Ukazuje na moguću opasnu situaciju koja, ako se ne izbjegne, može rezultirati oštećenjem imovine ili onečišćenjem okoliša.

Poveznice u ovim uputama

- A Referenca na sliku, primjerice sliku A.
- Referenca na neko drugo poglavlje.

OPIS PROIZVODA

Pumpa StreamMax je protočna pumpa za akvarije sa slatkom i morskom vodom.

Sastav uređaja i opseg isporuke

<input type="checkbox"/>	StreamMax Classic 2000/4000/5000
A	
1	Protočni adapter
2	Poklopac pumpe
3	Pogon pumpe
4	Nosač pumpe
5	Nosač s gumenim ležajevima
6	Regulator protoka
7	Sisaljka

Namjensko korištenje

StreamMax Classic 2000/4000/5000 rabite samo na sljedeći način:

- Za održavanje optoka vode u akvariju.
- Rad uz pridržavanje tehničkih podataka. (→ Tehnički podatci)
- Rabite samo u prostorijama i za privatne akvarističke svrhe.
- Rad samo s vodom pri temperaturi od +4 °C do +35 °C.

SKIDANJE PROTOČNOG ADAPTERA

Protočnim adapterom povezuje se protok. Pumpa se može koristiti sa ili bez protočnog adaptera.

Postupite na sljedeći način:

B

1. Lagano okrenite protočni adapter.
2. Skinite s kućišta pumpe.

PRIČVRŠĆIVANJE PUMPE USISNIM ČAŠICAMA

Postupite na sljedeći način:

C, D

- Montirajte isporučene sisaljke okretanjem.
 - Sisaljke se mogu pričvrstiti na čiste i glatke površine.
- Nosač pumpe laganim pritiskom pričvrstite na čistu stjenku akvarija.
 - Pumpa se može ukloniti iz držača pumpe.
 - Povucite jezičke usisnih čašica kako biste oslobodili nosač pumpe.

PRIČVRŠĆIVANJE PUMPE MAGNETNIM NOSAČIMA

StreamMax magnetni nosač (33985) dostupan je kao dodatni pribor i montira se na nosač pumpe umjesto usisnih čašica.



UPOZORENJE

Magnetski nosač sadržava magnete s jakim magnetskim poljem koje može utjecati na srčane elektrostimulatore ili implantirane defibrilatore (ICD-e).

- Udaljenost između implantata i magneta mora biti najmanje 0,2 m.

Postupite na sljedeći način:

E, F

- Gumeni odbojnik magnetnog nosača zakretanjem utaknite u nogu pumpe pa zatim natakните magnetni nosač.
- Magnetni nosač postavite na čistu stjenku akvarija i pažljivo postavite magnet s vanjske strane.
 - Maks. debljina stjenke akvarija za sigurno pričvršćivanje: 15 mm.
 - Pumpa se može ukloniti iz držača pumpe.
 - Otpuštanje magnetnog nosača: Odmaknite magnete od magnetnog nosača.

NAMJEŠTANJE I PODEŠAVANJE PUMPE

Postupite na sljedeći način:

G, H

- Poravnajte pumpu prema preporučenim udaljenostima.
- Priključni kabel položite tako da se stvori petlja koja će spriječiti kapanje vode.

I

- Podesite protok.
 - Smanjivanje protoka: Regulator protoka pomaknite u smjeru -.
 - Povećavanje protoka: Regulator protoka pomaknite u smjeru +.

UKLJUČIVANJE / ISKLJUČIVANJE UREĐAJA



NAPOMENA

Pumpa ne smije raditi na suho. U suprotnom će se pumpa uništiti.

- Rabite pumpu samo uronjenu.
- **Uključivanje:** Spojite uređaj s električnom mrežom. Uređaj se odmah uključuje.
- **Isključivanje:** Odvojite uređaj od električne mreže.

ČIŠĆENJE UREĐAJA / ZAMJENA RADNE JEDINICE

Preporuka za čišćenje:

- Uređaj čistite po potrebi, ali najmanje dvaput godišnje.
- Na crpki temeljito očistite rotor i filtersko kućište crpke.

Postupite na sljedeći način:

J

- Rastavite pumpu i sve dijelove očistite četkom pod tekućom vodom.
 - Po potrebi zamijenite pogonsku jedinicu.
- Pumpu sastavite obrnutim redoslijedom.







OTKLANJANJE NEISPRAVNOSTI

Neispravnost	Uzrok	Rješenje
Uređaj se ne pokreće	Nema električnog napajanja	Provjerite električno napajanje
	Rotor je blokiran	Očistite
Nedovoljan protok vode	Položaj regulatora protoka	Ponovno namjestite regulator protoka
	Kućište filtra ili rotor su onečišćeni, crijevo je začepljeno	Očistite
	Crijevo nije ispravno	Zamijenite
	Crijevo je savijeno	Crijevo položite ravno
Uronjeno samo pri postavljanju	Rotor je pohaban	Zamijenite rotor
	Kućište filtra je začepljeno	Čišćenje kućišta filtra

TEHNIČKI PODATCI

			2000	4000	5000
StreamMax Classic					
Nazivni napon		V AC	230	230	230
Frekvencija mreže		Hz	50	50	50
Ulazna snaga		W	3,5	5	10
Protočni kapacitet	Minimalno	l/h	1500	2400	3600
	Maksimalno	l/h	2000	4000	5000
Promjer protočnog izlaza		mm	37	47	47
Duljina električnog kabela		m	2	2	2
Dimenzije	Duljina	mm	100	120	120
	Širina	mm	60	68	68
	Visina	mm	60	78	78
Masa		kg	0,2	0,4	0,4

SIMBOLI NA UREĐAJU

 IP X8 	Ne propušta vodu do 1 m dubine.
	Klasa zaštite II, sigurno električno odvajanje od mreže zahvaljujući pojačanoj ili dvostrukoj izolaciji
	Upotrebljavajte u unutarnjem prostoru.
	Ne bacajte u običan kućanski otpad.
	Pročitajte i pridržavajte se priručnika za uporabu

PRIČUVNI DIJELOVI

Pri upotrebi originalnih dijelova društva OASE uređaj ostaje siguran i nastavlja raditi pouzdano. Nacrte rezervnih dijelova i rezervne dijelove možete pronaći na našoj internetskoj stranici.



www.oase-livingwater.com/spareparts-international-ia

POTROŠNI DIJELOVI

- Sisaljke, rotor

ZBRINJAVANJE



NAPOMENA

Ovaj uređaj sadržava elektroničke komponente i ne smije se odložiti u kućanski otpad.

- Onesposobite uređaj odsijecanjem kabela.
- Odložite uređaj u otpad putem predviđenog sustava prikupljanja otpada.

JAMSTVO

OASE GmbH preuzima za ovaj OASE-uređaj koji ste kupili proizvođačko jamstvo u skladu sa sljedećim jamstvenim uvjetima od **36 mjeseca**. Jamstveni rok počinje datumom prve kupnje kod specijaliziranog trgovca proizvoda tvrtke OASE. Stoga kod preprodaje jamstveni rok ne počinje teći iznova. Korištenjem jamstva jamstveni se rok ne produžuje niti obnavlja. Vaša zakonska prava kao kupca, naročito ona iz jamstva, traju nadalje i neće biti ograničena ovim jamstvom.

Jamstveni uvjeti

OASE GmbH pruža jamstvo za besprijekorna i namjenska svojstva te obradbu, stručno sastavljanje i popisnu funkcionalnost. Jamstvo se po našem izboru odnosi na besplatan popravak odn. besplatnu dostavu rezervnih dijelova ili zamjenskog uređaja. Ako se dotični tip više ne proizvodi, zadržavamo pravo isporuke po vlastitom izboru zamjenskog uređaja iz svoga asortimana koji je prigovorenom tipu što bliži. Jamstvo ne obuhvaća prigovore čiji se uzroci svode na greške pri ugradnji i rukovanju, kao i na nedovoljno održavanje npr. korištenje neprikladnih sredstava za čišćenje ili neodržavanje, nenamjensku upotrebu, oštećenja uzrokovana nezgodama, padom, udarom, djelovanje mraza, odsjecanje utikača, skraćenje kabela, taloženje kamenca ili nestručne pokušaje popravka. U tom smislu s obzirom na stručnu upotrebu upućujemo na upute za upotrebu koje su sastavni dio

jamstva. Potrošni dijelovi, npr. žaruljice itd. nisu sastavni dio jamstva.

Jamstvo ne obuhvaća ni povrat izdataka za izgradnju i ugradnju, provjeru, potraživanja za izgubljenim dobitkom i naknadom štete, kao ni zahtjeve koji dalje proizlaze iz šteta i gubitaka, svejedno koje vrste, a uzrokovao ih je uređaj ili njegova upotreba.

Jamstvo važi samo u zemljama u kojima je uređaj kupljen kod specijaliziranog trgovca tvrtke OASE. Za ovo jamstvo važi njemački zakon uz isključenje Konvencije Ujedinjenih naroda o ugovorima za međunarodnu prodaju robe (CISG).

Zahtjevi iz jamstva mogu se podnijeti samo tvrtki OASE GmbH, Tecklenburger Straße 161, D-48477 Hörstel, Njemačka, i to samo tako da nam pošaljete uređaj ili dio uređaja na koji imate prigovor, bez troškova prijevoza i na vlastiti prijevozni rizik, prilažući kopiju izvornog računa našeg specijaliziranog trgovca, ovu jamstvenu ispravu i pisanu izjavu o kvaru na koji se prigovor odnosi.

Prilikom puštanja u rad pumpa automatski obavlja unaprijed programirano samostalno testiranje ispravnosti (**Environmental Function Control (EFC)**). Pumpa prepoznaje radi li pritom na suho, je li blokirana ili uronjena. U slučaju rada na suho ili blokiranja, pumpa se automatski isključuje nakon otprilike 90 sekundi. U slučaju smetnje, prekinite dovod električne energije i „potopite pumpu“ odn. uklonite prepreku. Nakon toga uređaj možete ponovo uključiti.

Traducerea instrucțiunilor de utilizare originale

AVERTIZARE

- Acest aparat poate fi folosit de către copii începând cu 8 ani și peste, precum și persoane cu deficiențe psihice, senzoriale sau abilități mentale, ori cu experiență redusă și cu cunoștințe reduse, dacă sunt supravegheate sau au fost instruite în ceea ce privește utilizarea sigură a aparatului și au înțeles pericolele rezultate.
- Copiii nu au voie să se joace cu aparatul.
- Este interzisă curățarea și întreținerea curentă de către copii fără supraveghere.
- Aparatul trebuie să dispună de un sistem de protecție împotriva curenților vagabonzi cu o eroare de calcul a curentului de maxim 30 mA.
- Oprii sau scoateți din priză toate aparatele din acvariu înainte de a introduce mâna în apă.
- Nu utilizați aparatul în cazul în care cablurile electrice sau carcasa sunt deteriorate.
- Cablurile de alimentare nu pot fi înlocuite. În cazul unui cablu deteriorat, aparatul trebuie reciclat.
- Înainte de a lucra la aparat scoateți fișa de alimentare din priză.

INDICAȚII DE SECURITATE

- Conectați aparatul numai dacă datele electrice ale aparatului coincid cu cele ale instalației de alimentare cu curent. Datele aparatului sunt menționate

pe plăcuța cu date tehnice de pe aparat, de pe ambalaj sau din prezentele instrucțiuni.

- Nu purtați sau nu trageți aparatul prin prindere de cablul electric.
- Pozați cablurile protejate împotriva deteriorărilor și aveți grijă ca nimeni să nu cadă peste acestea.
- Efectuați la aparat numai lucrările care sunt descrise în aceste instrucțiuni. În cazul în care problemele nu pot fi soluționate, adresați-vă unui punct de service autorizat sau, în caz de incertitudine, producătorului.
- Nu efectuați niciodată modificări tehnice asupra aparatului.
- Utilizați pentru acest aparat numai piese de schimb și accesorii originale.
- Protejați conectorii împotriva umidității.
- Conectați aparatul numai la o priză instalată în conformitate cu prescripțiile.

Indicații de avertizare din prezentele instrucțiuni

Indicațiile de avertizare din acest manual sunt clasificate prin cuvinte semnal care afișează gradul de pericolozitate.

AVERTIZARE

Indică un pericol iminent, care se poate solda cu moartea sau accidentarea gravă, dacă este evitat.

INDICAȚIE

Indică un pericol iminent, care se poate solda cu daune materiale sau daune aduse mediului, dacă nu este evitat.

Referințe din prezentele instrucțiuni

- A Referire la o figură, de. ex. figura A.
- Referire la un alt capitol.

DESCRIEREA PRODUSULUI

Pompa StreamMax este o pompă de flux pentru acvarii cu apă dulce și sărată.

Structura aparatului și conținutul livrării

<input type="checkbox"/>	StreamMax Classic 2000/4000/5000
A	
1	Adaptor pentru flux
2	Capac pompă
3	Mecanism de antrenare pompă
4	Suport pompă
5	Suport cu rulmenți din cauciuc
6	Regulator de debit
7	Ventuză

Utilizarea în conformitate cu destinația

Utilizați StreamMax Classic 2000/4000/5000 exclusiv după cum urmează:

- Pentru menținerea circulației apei într-un acvariu.
- Operarea cu respectarea datelor tehnice. (→ Date tehnice)
- Utilizați numai în încăperi și în scopuri acvaristice private.
- Funcționare numai cu apă la o temperatură a apei de +4 °C ... +35 °C.

DEMONTAREA ADAPTORULUI PENTRU FLUX

Fluxul este unit cu ajutorul adaptorului pentru flux. Pompa poate fi operată cu sau fără adaptor pentru flux.

Procedați după cum urmează:

B

1. Rotiți puțin adaptorul pentru flux.
2. Îndepărtați-l prin tragere din carcasa pompei.

FIXAREA POMPEI CU VENTUZE

Procedați după cum urmează:

C, D

- Montați prin rotire ventuzele livrate.
 - Ventuzele aderă la suprafețe curate, netede.
- Apăsăți cu presiune ușoară suportul pompei pe perețele curat al acvariului.
 - Pompa se poate îndepărta prin tragere de la suportul pompei.
 - Trageți de eclisele ventuzelor pentru a desprinde suportul pompei.

FIXAREA POMPEI CU AJUTORUL SUPORTULUI MAGNETIC

Suportul magnetic StreamMax (33985) poate fi obținut ca accesoriu și se montează la suportul pompei în locul ventuzelor.



AVERTIZARE

Suport magnetic conține un magnet cu un câmp magnetic intens, care poate influența stimulatorul cardiac sau defibrilatoarele (ICD) implantate.

- Păstrați o distanță de cel puțin 0,2 m între implant și magnet.

Procedați după cum urmează:

E, F

- Inserați tamponul din cauciuc al suportului magnetic cu o mișcare de rotație în piciorul pompei, apoi introduceți suportul magnetic.
- Poziționați suportul magnetic la peretele curat al acvariului și așezați cu grijă magnetul din exterior.
 - Densitate max. a peretelui acvariului pentru o fixare sigură: 15 mm.
 - Pompa se poate îndepărta prin tragere de la suportul pompei.
 - Desprindeți suportul magnetic: Împingeți la o parte magnetul de la suportul magnetic.

ALINIEREA ȘI REGLAREA POMPEI

Procedați după cum urmează:

G, H

- Aliniați pompa ținând cont de distanțele recomandate.
- Poziționați cablul de alimentare astfel încât să se formeze o buclă pentru picături.

I

- Reglați debitul.
 - Diminuarea debitului: Mișcați regulatorul de debit în direcția -.
 - Creșterea debitului: Mișcați regulatorul de debit în direcția +.

PORNIREA/OPRIREA APARATULUI



INDICAȚIE

Nu este permisă funcționarea uscată a pompei. În caz contrar, pompa se distruge.

- Exploatați pompa numai în stare imersată.
- **Conectarea:** Conectați aparatul la rețea. Aparatul pornește imediat.
- **Deconectarea:** Deconectați aparatul de la rețea.

CURĂȚAREA APARATULUI/ÎNLOCUIREA UNITĂȚII DE FUNCȚIONARE

Recomandare pentru curățare:

- Curățați aparatul în funcție de necesitate, însă cel puțin de 2 ori pe an.
- La pompă, curățați în special unitatea funcțională și carcasa pompei.

Procedați după cum urmează:

J

- Dezasamblați pompa și curățați toate piesele sub jet de apă de la robinet cu o perie.
 - Înlocuiți unitatea de funcționare atunci când este necesar.
- Asamblați pompa în ordine inversă.





RESETAREA DEFECȚIUNII

Defecțiune	Cauză	Remediere
Aparatul nu pornește	Tensiunea de rețea lipsește	Verificați tensiunea de rețea
	Unitate de funcționare blocată	Curățați
Flux de apă insuficient	Reglarea regulatorului de debit	Reglați din nou regulatorul de debit
	Carcasă filtru sau unitate de funcționare murdară, furtun înfundat	Curățați
	Furtun defect	Înlocuire
	Furtun îndoit	Poziționare dreaptă furtun
Scufundat numai la amplasare	Unitate de funcționare uzată	Schimbare unitate de funcționare
	Carcasa filtrului înfundată	Curățați carcasa filtrului

DATE TEHNICE

StreamMax Classic			2000	4000	5000
Tensiunea măsurată		V c.a.	230	230	230
Frecvență măsurare rețea		Hz	50	50	50
Putere consumată		W	3,5	5	10
Debit de pompare	Minim	l/h	1500	2400	3600
	Maxim	l/h	2000	4000	5000
Diametru gură de evacuare		mm	37	47	47
Lungime cablu conexiune		m	2	2	2
Dimensiuni	Lungime	mm	100	120	120
	Lățimea	mm	60	68	68
	Înălțime	mm	60	78	78
Masa		kg	0,2	0,4	0,4

SIMBOLURILE DE PE APARAT

	Etanș la apă, până la o adâncime de 1 m.
	Clasă de protecție II, separare electrică de la rețea în condiții de siguranță prin izolare consolidată sau dublă
	Utilizați în interior
	A nu se elimina împreună cu deșeurile menajere normale
	Citiți și respectați instrucțiunile de utilizare

PIESE DE SCHIMB

Cu piese originale de la OASE, aparatul se păstrează în stare sigură și funcționează în continuare ireproșabil. Desene pentru piesele de schimb și piese de schimb găsiți pe pagina noastră de internet.



www.oase-livingwater.com/spareparts-international-ia

CONSUMABILE

- Ventuze, unitate de funcționare

ÎNDEPĂRTAREA DEȘEURILOR



INDICAȚIE

Acest aparat conține componente electronice și nu poate fi reciclat sub formă de deșeu menajer.

- Faceți inutilizabil aparatul prin secționarea cablurilor.
- Reciclați aparatul prin intermediul sistemului de recuperare prevăzut.

GARANȚIE

OASE GmbH oferă pentru acest aparat cumpărat de dvs. o garanție de **36 luni în conformitate cu condițiile de garanție de mai jos**. Termenul de garanție începe de la prima cumpărare de la dealerul specializat OASE. În acest sens, în cazul unei revânzări, termenul de garanție nu începe să decurgă din nou. Serviciile efectuate în cadrul garanției nu determină prelungirea perioadei de garanție sau curgerea acestei perioade de la început. Drepturile dvs. legale de cumpărător, îndeosebi cele rezultate din asumarea răspunderii, rămân valabile în continuare și nu sunt afectate de această garanție.

Condiții privind garanția

OASE GmbH garantează natura și execuția ireproșabilă conform destinației finale a produsului, un montaj profesionist și o funcționalitate conform reglementărilor în vigoare. Garanția se referă, la alegerea noastră, la efectuarea reparațiilor gratuite, la livrarea gratuită de piese de rezervă sau la înlocuirea aparatului cu unul nou. Dacă tipul aparatului nu mai este în fabricație, ne rezervăm dreptul de a alege din gama noastră de produse un alt aparat care să fie cât mai aproape de tipul aparatului înlocuit. Reclamațiile care au drept cauză greșeli de montaj sau de exploatare, precum și lipsa măsurilor de îngrijire, utilizarea unor agenți de curățare necorespunzători sau lipsa măsurilor de întreținere, utilizarea necorespunzătoare, daune cauzate de accidente, cădere, lovire, acțiunea înghețului, tăierea ștecherului, scurtarea cablului, depuneri de calcar sau încercări de reparații efectuate de persoane necalificate nu fac obiectul garanției. În ceea ce privește utilizarea corespunzătoare a aparatului, vă recomandăm să consultați instrucțiunile de utilizare ale

acestuia, care constituie parte integrantă a garanției. Părțile supuse uzurii cum sunt spre ex. becurile nu fac obiectul garanției.

Restituirea cheltuielilor pentru demontare și montare, verificare, pretențiile privind pierderi de profit și despăgubiri, sunt de asemenea excluse din garanție, precum și orice alte pretenții referitoare la daune și pierderi de orice natură datorate aparatului sau utilizării lui.

Garanția este valabilă numai pentru țara în care aparatul a fost cumpărat de la un dealer specializat OASE. Garanția este valabilă în cadrul legislației germane, excluzând convenția Națiunilor Unite referitoare la contractele internaționale privind achiziționarea mărfurilor (GISG).

Pentru a fi valabile, cererile de garanție trebuie adreseate numai OASE GmbH, Tecklenburger Straße 161, D-48477 Hörstel, Germania, iar aparatul sau componentele în garanție trebuie expediate pe adresa noastră pe cheltuiala și riscul dvs., însoțite de o copie a actului original de cumpărare de la dealerul specializat OASE, de acest certificat de garanție precum și de prezentarea în scris a defectiunii constatate.

Pompa efectuează la punerea în funcțiune un test de autoverificare preprogramat (**Environmental Function Control (EFC)**). Pompa recunoaște dacă se găsește în starea de funcționare uscată/blocare sau în stare de imersiune. În cazul funcționării uscate/blocare, pompa se oprește automat după aprox. 90 de secunde. În caz de defectiune, întrerupeți alimentarea cu tensiune electrică și „inundați pompa”, respectiv îndepărtați obstacolul. Apoi, aparatul poate fi repus în funcțiune.

Превод на оригиналното упътване за употреба

ПРЕДУПРЕЖДЕНИЕ

- Този уред може да се използва от деца от 8-годишна възраст и нагоре, както и от хора с намалени физически, сензорни или умствени възможности или такива, които нямат опит и познания, само ако са наблюдавани или инструктирани за безопасната употреба и разбират произтичащите от това опасности.
- Децата не играят с уреда.
- Почистването и поддръжката не трябва да се извършват от деца без надзор.
- Уредът трябва да е обезопасен със защитно съоръжение за ток на утечка с номинален ток на утечка от максимум 30 mA.
- Преди да пипате във водата, изключете всички уреди в аквариума или издърпайте щепсела от контакта.
- Не използвайте уреда, ако електрическите проводници или корпусът са повредени.
- Повреденият свързващ проводник не подлежи на смяна. Изхвърлете уреда.
- Преди работа по уреда извадете щепсела от контакта.

УКАЗАНИЯ ЗА БЕЗОПАСНОСТ

- Свържете уреда само ако електрическите данни на уреда и електрозахранването съвпадат. Данните за уреда се намират върху заводската табела на корпуса му, върху опаковката или в настоящото ръководство.
- Не използвайте електрическия проводник за пренасяне на уреда и не го дърпайте.

- Полагайте проводниците по начин, който ги предпазва от увреждания и не позволява спъване в тях.
- Извършвайте само работи по уреда, които са описани в това ръководство. Ако проблемите не могат да бъдат отстранени, обърнете се към упълномощен филиал на клиентската служба, а при съмнения – към производителя.
- Не извършвайте технически промени по уреда.
- За уреда използвайте само оригинални резервни части и приспособления от окомплектовката.
- Пазете щепселните съединения от навлизане на влага.
- Свързвайте уреда само към монтиран според изискванията контакт.

Предупреждения в това ръководство

Предупредителните указания в това ръководство са класифицирани със сигнални думи, които показват степента на опасността.

ПРЕДУПРЕЖДЕНИЕ

Символът указва потенциална пряка опасност, която, ако не бъде избегната, може да доведе до смърт или сериозно нараняване.

УКАЗАНИЕ

Символът указва потенциална пряка опасност, която, ако не бъде избегната, може да доведе до увреждане на имущество или екологични щети.

Препратки в това ръководство

- А Препратка към фигура, напр. фигура А.
- Препратка към друга глава.

ОПИСАНИЕ НА ПРОДУКТА

Помпата StreamMax е поточна помпа за сладководни и соленоводни аквариуми.

Устройство на уреда и съдържание на опаковката

<input type="checkbox"/>	StreamMax Classic 2000/4000/5000
A	
1	Адаптер за потока
2	Капак на помпата
3	Задвижване на помпата
4	Държач на помпата
5	Конзола с гумени лагери
6	Регулатори на дебита
7	Вакуумно закрепване

Употреба по предназначение

StreamMax Classic 2000/4000/5000 да се използва само както следва:

- За поддържане на циркулацията на водата в аквариум.
- Експлоатация при спазване на техническите данни. (→ Технически данни)
- Използвайте само на закрито и за лични аквариуми.
- Експлоатация само с вода при температура на водата от +4 °C ... +35 °C.

ИЗКЛЮЧВАНЕ НА АДАПТЕРА ЗА ПОТОК

Дебитът е свързан с адаптера за потока. Помпата може да бъде със или без поставен адаптер за поток.

Процедурите по следния начин:

В

1. Завъртете леко адаптера за потока.
2. Изтеглете от корпуса на помпата.

ФИКСИРАНЕ НА ПОМПАТА С ВЕНДУЗИ

Процедурите по следния начин:

С, D

- Монтирайте доставените вендузи чрез завъртане.
 - Вендузите захващат върху чисти, гладки повърхности.
- Натиснете леко държача на помпата към чистата стена на аквариума.
 - Помпата може да бъде извадена от държача на помпата.
 - Издърпайте ушите на вендузите, за да освободите държача на помпата.

ФИКСИРАНЕ НА ПОМПАТА С МАГНИТНА КОНЗОЛА

Магнитната конзола StreamMax (33985) е налична като аксесоар и се монтира върху държача на помпата вместо вендузите.



ПРЕДУПРЕЖДЕНИЕ

Магнитната конзола съдържа магнит със силно магнитно поле, което може да окаже влияние върху пейсмейкъри или имплантирани дефибрилатори (ICD).

- Спазвайте най-малко 0,2 m разстояние между импланта и магнита.

Процедурите по следния начин:

E, F

- Поставете гумения буфер на магнитната конзола в основата на помпата с въртливо движение, след което прикрепете държача на магнита.
- Поставете магнитната конзола върху чистата стена на аквариума и внимателно поставете магнита отвън.
 - Максимална дебелина на стената на аквариума за сигурно закрепване: 15 mm.
 - Помпата може да бъде извадена от държача на помпата.
 - Освобождаване на магнитната конзола: Махнете магнита от магнитната конзола.

РЕГУЛИРАНЕ И НАСТРОЙКА НА ПОМПАТА

Процедурите по следния начин:

G, H

- Регулирайте помпата според препоръчителните отстояния.
- Прокарайте свързващия кабел така, че да образува капково оттичане.
- I
 - Регулиране на дебита.
 - Намаляване на дебита: Преместете регулатора на дебита в посока -.
 - Увеличаване на дебита: Преместете регулатора на дебита в посока +.

ВКЛЮЧВАНЕ/ИЗКЛЮЧВАНЕ НА УРЕДА



УКАЗАНИЕ

Помпата не трябва да работи без вода. В противен случай помпата ще се повреди.

- Използвайте помпата само като е потопена.
- **Включване:** Свържете уреда към електрическата мрежа. Уредът се включва веднага.
- **Изключване:** Изключете уреда от електрическата мрежа.

ПОЧИСТВАНЕ НА УРЕДА/СМЯНА НА РАБОТНИЯ ЕЛЕМЕНТ

Препоръка за почистване:

- Почиствайте уреда, когато е необходимо, но най-малко 2 пъти годишно.
- Задължително почиствайте корпуса на помпата и работния ѝ елемент.

Процедирайте по следния начин:



- Разгледете помпата и почистете всички части под течаща вода с четка.
 - Ако е необходимо, сменете работния елемент
- Сглобете помпата в обратен ред.





ОТСТРАНЯВАНЕ НА НЕИЗПРАВНОСТИ

Повреда	Причина	Помощ за отстраняване
Уредът не започва работа	Липсва напрежение в мрежата Работният елемент е блокиран	Проверете напрежението в мрежата Почистете
Недостатъчен воден поток	Положение на регулатора на дебита	Настройте отново регулатора на дебита
	Корпусът на филтъра или работният елемент са замърсени, маркучът е запушен	Почистете
	Маркучът е дефектен	Сменете го
	Маркучът е прегънат	Прокарайте маркуча прав
Само при потопен монтаж	Работният елемент е износен	Сменете работния елемент
	Корпусът на филтъра е задръстен	Почистете корпуса на филтъра

ТЕХНИЧЕСКИ ДАННИ

			2000	4000	5000
Номинално напрежение		V AC	230	230	230
Номинална честота на мрежата		Hz	50	50	50
Консумирана енергия		W	3,5	5	10
Дебит	Минимум	л/ч	1500	2400	3600
	Максимум	л/ч	2000	4000	5000
Диаметър на отвора за поток		mm	37	47	47
Дължина на свързващия кабел		m	2	2	2
Размери	Дължина	mm	100	120	120
	Широчина	mm	60	68	68
	Височина	mm	60	78	78
Тегло		kg	0,2	0,4	0,4

СИМВОЛИ ВЪРХУ УРЕДА

	Водоустойчив до дълбочина 1 м.
	Защитен клас II, надеждно изолиране от електрическата мрежа посредством подсилена или двойна изолация.
	Използвайте на закрито.
	Да не се изхвърля с обикновените битови отпадъци
	Прочетете и съблюдавайте ръководството за употреба

РЕЗЕРВНИ ЧАСТИ

С оригинални части от OASE уредът ще продължи да функционира безопасно и надеждно. Резервни части и схеми към тях ще откриете на нашата интернет страница.



www.oase-livingwater.com/spareparts-international-ia

БЪРЗО ИЗНОСВАЩИ СЕ ЧАСТИ

- Вендузи, работен елемент

ИЗХВЪРЛЯНЕ



УКАЗАНИЕ

Този уред съдържа електронни детайли и не бива да се изхвърля като битов отпадък.

- Отрежете кабелите, за да стане уредът неизползваем.
- Изхвърлете уреда чрез предвидената за целта система за събиране и извозване на отпадъци.

ГАРАНЦИЯ

OASE GmbH поема гаранция на производителя за настоящия, придобит от Вас уред на OASE съгласно долните условия на гаранцията от **36 месеца**. Сроктът на гаранцията започва да тече с първоначалното закупуване от специализиран дистрибутор на OASE. Следователно при препродажба срокът на гаранцията не се подновява. При предоставена гаранция срокът на гаранцията нито се удължава, нито се подновява. Предвидените по закон права на купувача, по-специално по отношение на гаранцията, остават действащи и не се ограничават от настоящата гаранция.

Гаранционни условия

OASE GmbH дава гаранция за безупречно, отговарящо на целта състояние и обработка, правилно сглобяване и надлежно функциониране. Гаранцията се предоставя, по наш избор, чрез безвъзмезден ремонт, съотв. безплатна доставка на резервни части или на нов уред. Ако въпросният тип уред вече не се произвежда, си запазваме правото да доставим заместващ уред по наш избор от нашия асортимент, който е възможно най-близо до типа уред, обект на рекламацията. Рекламации, чиято причина се свежда до грешки в монтажа и обслужването, както и недостатъчно поддържане, напр. употреба на неподходящо почистващо средство или не извършвана поддръжка, употреба не по предназначение, повреда поради злополука, падане, удар, замръзване, отрязване на щекери, скъсяване на кабели, отлагания на варовик или неквалифицирани опити за ремонт, не попадат под нашата гаранционна защита. Поради това, по отношение на правилната употреба се позоваваме на упът-

ването за употреба, което е съставна част от гаранцията. Износващи се части, като напр. осветителни тела, не са съставна част от гаранцията.

Компенсация за разходи за демонтаж и монтаж, проверка, претенции за пропуснати ползи и обезщетения за загуби също са изключени от гаранцията, както и претенции за други щети и загуби, независимо от какъв вид, които са били причинени от уреда или неговата употреба.

Гаранцията важи само за държавата, в която уредът е закупен от специализиран дистрибутор на OASE. За настоящата гаранция е в сила германското право, с изключение на Спогодбата на Обединените нации за договори за международна покупка на стоки (CISG).

Гаранционни претенции могат да се предявяват само към фирма OASE GmbH, Tecklenburger Straße 161, D-48477 Hörstel, Германия, като ни изпратите уреда или част на уреда за рекламация с оригиналната касова бележка от специализирания дистрибутор на OASE без транспортни разходи за нас и на Ваш собствен риск при транспорта, настоящия гаранционен документ, както и писмено описание на дефекта за рекламация.

При пускане в експлоатация помпата извършва автоматично предварително програмирано самотестване (**Environmental Function Control - контрол на екологичните функции (EFC)**). При него помпата разпознава дали е в режим на работа на сухо / блокировка или в потопено състояние. В случай на режим на работа на сухо / блокировка помпата се изключва автоматично след около 90 секунди. В случай на повреда прекъснете електрозахранването и "потопете помпата", съответно махнете препятствието. След това отново можете да експлоатирате уреда.

Переклад оригінального посібника з експлуатації

ПОПЕРЕДЖЕННЯ

- Діти від 8 років і старше, а також люди с обмеженими фізичними, сенсорними чи психічними можливостями або люди з невеликим досвідом та об'ємом знань можуть користуватись цим приладом, якщо вони при цьому знаходяться під контролем або отримали інструкції по безпечному поведженні з приладом, з повним розумінням всіх небезпек при роботі з ним.
- Діти не можуть гратися з приладом.
- Дітям заборонено чистити чи обслуговувати без належного контролю з боку дорослих.
- Прилад повинен бути захищений за допомогою захисного пристрою від струму ушкодження з максимальним розрахунковим струмом 30 мА.
- Перед тим як торкнутися води, вимкніть усі прилади в акваріумі або витягніть штепсельну вилку.
- Не використовуйте прилад в разі пошкодження електричних з'єднань або корпусу.
- Заміна пошкодженого з'єднувального проводу не дозволяється. Утилізуйте прилад.
- Перед проведенням робіт на пристрої витягнути вилку з розетки.

ІНСТРУКЦІЯ З ТЕХНІКИ БЕЗПЕКИ

- Під'єднуйте пристрій лише в тому випадку, якщо електричні характеристики приладу збігаються з характеристиками джерела струму. Дані приладу містяться на заводській табличці, на упаковці або в цій інструкції.
- Забороняється тягнути або нести пристрій за електричні кабелі.
- Кабелі слід прокладати так, щоб захистити їх від ушкоджень і не створювати небезпеку падіння для людей.
- Проводьте на пристрої тільки ті роботи, які описані в цій інструкції. Якщо проблеми не вдається усунути, зверніться до авторизованого сервісного центру або, в разі сумнівів, до виробника.
- Забороняється змінювати конструкцію пристрою.
- Для пристрою можна використовувати тільки оригінальні запасні частини й оригінальне оснащення.
- Штепсельні роз'єми необхідно захистити від впливу вологи.
- Підключайте прилад тільки до розетки, встановленої згідно з інструкцією.

Попередження, що використовуються у цій інструкції з експлуатації

Попереджувальні сигнали в цій інструкції класифікуються за допомогою сигнальних слів, які позначають розмір загрози.



УВАГА!

Вказує на можливу небезпечну ситуацію, яка може призвести до смерті або серйозних травм, якщо її не уникнути.



ПРИМІТКА

Вказує на можливу небезпечну ситуацію, яка може призвести до пошкодження майна або нанести шкоду навколишньому середовищу, якщо її не уникнути.

Примітки, що використовуються у цій інструкції з експлуатації

- А Посилання на малюнок, наприклад малюнок А.
- Посилання на іншу главу.

ОПИС ВИРОБУ

Насос StreamMax - це насос для створення потоку для акваріумів з прісною та морською водою.

Конструкція пристрою та комплект поставки

<input type="checkbox"/>	StreamMax Classic 2000/4000/5000
A	
1	Адаптер потоку
2	Кришка насоса
3	Привід насоса
4	Тримач насоса
5	Кріплення з гумовою опорою
6	Регулятор інтенсивності потоку
7	Присоска.

Використання пристрою за призначенням

StreamMax Classic 2000/4000/5000 використовувати виключно за таким призначенням:

- Для підтримання циркуляції води в акваріумі.
- Експлуатація з дотриманням технічних характеристик. (→ Технічні характеристики)
- Використовувати тільки в приміщеннях і для прикватних акваріумів.
- Дозволяється використовувати прилад тільки з водою при температурі води +4 °C ... +35 °C.

ДЕМОНТАЖ АДАПТЕРА ПОТОКУ

Насос поставляється в комплекті з адаптером потоку. Насос може працювати з адаптером потоку або без нього.

Необхідно виконати наступні дії:

B

1. Поверніть адаптер потоку.
2. Вийміть з корпусу насоса.

ФІКСАЦІЯ НАСОСА ЗА ДОПОМОГОЮ ПРИСОСОК

Необхідно виконати наступні дії:

C, D

- Присоски, що входять до комплекту поставки, слід монтувати шляхом обертання.
 - Присоски тримаються на чистих, гладких поверхнях.
- Легким натисканням притисніть тримач насоса до чистої стінки акваріума.
 - Витягніть насос з тримача.
 - Потягніть за язички присосок, щоб відкріпити тримач насоса.

ФІКСАЦІЯ НАСОСА ЗА ДОПОМОГОЮ МАГНІТНОГО КРІПЛЕННЯ

Магнітне кріплення StreamMax (33985) доступне в якості аксесуару, воно кріпиться до тримача насоса замість присосок.



УВАГА!

Магнітне кріплення містить у своїй конструкції магніт із сильним магнітним полем, що може вплинути на роботу кардіостимулятора або імплантованого дефібрилятора (ICD).

- Мінімальна відстань між імплантатом і магнітом має бути принаймні 0,2 м.

Необхідно виконати наступні дії:

E, F

- Вставте круговими рухами гумовий буфер магнітного кріплення в основу насоса, а потім прикріпіть фіксатор магніту.
- Прикріпіть фіксатор магніту на чисту стінку акваріума та розмістіть магніт зовні.
 - Макс. товщина стінки акваріума для надійного кріплення: 15 мм.
 - Витягніть насос з тримача.
 - Роз'єднайте магнітне кріплення: Перемістіть магніт подалі від його фіксатора.

ВИРІВНЮВАННЯ ТА ВСТАНОВЛЕННЯ НАСОСА

Необхідно виконати наступні дії:

G, H

- Вирівняйте насос відповідно до рекомендацій.
- Встановіть з'єднувальний кабель таким чином, щоб утворилася петля для скапування води.

I

- Налаштуйте інтенсивність потоку.
 - Зменшення інтенсивності потоку: Поверніть регулятор інтенсивності потоку у напрямку -.
 - Збільшення інтенсивності потоку: Поверніть регулятор інтенсивності потоку у напрямку +.

ВКЛЮЧЕННЯ / ВИКЛЮЧЕННЯ ПРИБОРУ



ПРИМІТКА

Не допускати роботу насоса в сухому стані. Інакше насос руйнується.

- Експлуатувати насос тільки в зануреному стані.
- **Увімкнення.** Підключіть пристрій до електромережі. Пристрій вмикається одразу.
- **Вимкнення.** Від'єднайте пристрій від електромережі.

ОЧИЩЕННЯ ПРИБОРУ / ЗАМІНА РОБОЧОГО КОЛЕСА

Рекомендації щодо очищення:

- Очищуйте прилад у разі необхідності, але щонайменше 2 рази на рік.
- В насосі очищуйте, передусім, турбіну та кожух насоса.

Необхідно виконати наступні дії:

- J
- Розберіть насос та почистіть всі його частини під водопровідною водою за допомогою щітки.
 - Замініть робоче колесо насоса, якщо це необхідно.
- Збирайте насос у зворотному порядку.





УСУНЕННЯ НЕСПРАВНОСТІ

Несправність	Причина	Усування
Пристрій не вмикається	Відсутня напруга в мережі Заблоковано турбіну	Перевірити напругу в мережі Почистити
Недостатній потік води	Положення регулятора витрат	Заново налаштувати регулятор витрат
	Забруднення корпусу фільтра або турбіни, засмічення шланга	Почистити
	Зіпсувався шланг	Замінити
	Шланг перегнувся	Випрямити шланг
Занурення лише під час монтажу	Зносилася турбіна	Замінити турбіну
	Засмічення корпусу фільтра	Почистити корпус фільтра

ТЕХНІЧНІ ХАРАКТЕРИСТИКИ

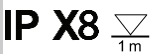
StreamMax Classic			2000	4000	5000
Номинальна напруга		В змінного струму	230	230	230
		Гц	50	50	50
Номинальна частота мережі		Гц	50	50	50
Споживана потужність		Вт	3,5	5	10
Продуктивність	Мінімум	л/год	1500	2400	3600
	Максимум	л/год	2000	4000	5000
Діаметр вихідного отвору потоку		мм	37	47	47
Довжина з'єднувального кабелю		м	2	2	2
Розміри	Довжина	мм	100	120	120
	Ширина	мм	60	68	68
	Висота	мм	60	78	78
Вага		кг	0,2	0,4	0,4

СИМВОЛИ НА ПРИСТРОЇ

	Водонепроникний до 1 м.
	Клас захисту II, захисне розділення електричної мережі за рахунок посиленої або подвійної ізоляції.
	Використовувати у приміщенні
	Забороняється утилізувати зі звичайним побутовим сміттям
	Прочитайте та врахуйте інструкцію з експлуатації

ЗАПАСНІ ЧАСТИНИ

Завдяки оригінальним частинам OASE пристрій знаходиться у безпечному стані та, крім того, працює надійно.

Зображення запасних частин та самі запасні частини можна знайти на нашому інтернет-сайті.



www.oase-livingwater.com/spareparts-international-ia

ДЕТАЛІ, ЩО ШВИДКО ЗНОШУЮТЬСЯ

- Присоски, турбіна

УТИЛІЗАЦІЯ



ВКАЗІВКА

Цей прилад містить електронні деталі, його заборонено утилізувати разом з побутовими відходами.

- Відрізати кабель пристрою, щоб зробити його непридатним для використання.
- Утилізуйте прилад через передбачену для цього систему повернення відходів.

ГАРАНТІЯ

Компанія OASE GmbH як виробник надає гарантію на пристрій OASE, який ви придбали, згідно з наведеними нижче умовами строком на **36 місяці**. Відлік гарантійного строку розпочинається з моменту купівлі у спеціалізованого дилера OASE. У випадку повторного продажу гарантійний строк не поновлюється. При гарантійному обслуговуванні гарантійний строк не продовжується і не поновлюється. Ваші законні права як покупця, зокрема ті, що впливають із гарантійних зобов'язань, і далі належать вам і не порушуються цією гарантією.

Умови надання гарантії

Компанія OASE GmbH гарантує бездоганні властивості своїх виробів та обробку матеріалів відповідно до призначення, кваліфіковану збірку та належне функціонування. У гарантійному випадку на вибір виробника здійснюється безкоштовний ремонт, безкоштовно надсилаються запчастини або новий виріб на заміну придбаному. Якщо пристрій такого типу, як ви придбали, більше не виготовляється, ми залишаємо за собою право надіслати вам інший пристрій на заміну з нашого асортименту, який максимально схожий на той, що підлягає гарантійній заміні. Гарантія не поширюється на випадки, пов'язані з помилками при встановленні та експлуатації, недостатнім доглядом, застосуванням непридатних засобів чищення, відмовою від технічного обслуговування, використанням не за призначенням, пошкодженнями в результаті аварій, ударами, дією низьких температур, відрізанням штекера, вкороченням кабелю, відкладеннями накипу або спробами некваліфікованого ремонту. У зв'язку з цим для забезпечення належного використання наполегливо радимо дотримуватися інструкції. Дотримання інструкції є однією з умов надання

гарантії. Гарантія не поширюється на витратні матеріали та деталі, які швидко зношуються, наприклад, лампочки.

Відшкодування витрат на демонтаж, монтаж та випробування, а також відшкодування упушеного прибутку і збитків не покривається гарантією. Також не розглядаються будь-які інші претензії щодо відшкодування збитків і втрат будь-якого виду, пов'язаних із пристроєм або його використанням.

Гарантія діє тільки для тієї країни, в якій пристрій був придбаний у спеціалізованого дилера OASE. Відносно цієї гарантії діє німецьке законодавство. Застосування Конвенції ООН про договори міжнародної купівлі-продажу товарів (CISG) виключено.

Звернення щодо гарантійного обслуговування приймаються тільки в компанії OASE GmbH за адресою Tecklenburger Straße 161, D-48477 Hörstel (Німеччина). Для розглядання гарантійного випадку необхідно переслати пристрій або компонент пристрою з копією оригінального документа, що підтверджує купівлю у спеціалізованого дилера OASE, цим гарантійним талоном та описом дефекту в письмовій формі. Покупець сплачує пересилку і бере на себе усі транспортні ризики.

При запуску насос автоматично проводить попередньо запрограмовану самодіагностику (**Environmental Function Control (EFC)**). Насос визначає, в якому стані він знаходиться: без води / в заблокованому чи в зануреному стані. Якщо насос знаходиться в сухому/заблокованому стані, він автоматично вимикається приблизно через 90 секунд. У разі виникнення помилки, відключіть насос від електромережі і занурте насос у воду або видаліть перешкоду. Після цього пристроєм знову можна користуватися.

ПРЕДУПРЕЖДЕНИЕ

- Дети от 8 лет и старше, а также люди с ограниченными физическими, органолептическими или ментальными возможностями, люди с небольшим опытом и объемом знаний могут пользоваться этим устройством, находясь при этом под контролем взрослых или получив от них советы по безопасному обращению с устройством и поняв опасности при работе с ним.
- Дети не должны играть с устройством.
- Дети не должны чистить или ремонтировать устройство без надлежащего контроля со стороны взрослых.
- Прибор должен быть защищен посредством защитного устройства от тока повреждения с максимальным расчетным током 30 мА.
- Прежде чем дотронуться до воды, отключите все устройства в аквариуме или выньте сетевой штекер из розетки.
- Нельзя пользоваться устройством, если его корпус или электрокабели повреждены.
- Поврежденный кабель заменять нельзя. Утилизация устройства.
- Перед началом работ с прибором необходимо вынуть сетевой штекер из розетки.

УКАЗАНИЯ ПО ТЕХНИКЕ БЕЗОПАСНОСТИ

- Подключать устройство к электросети можно только в том случае, когда электрические характеристики устройства совпадают с данными электропитания. Технические характеристики устройства указаны на заводской табличке, на упаковке или в данном руководстве.
- Запрещается носить или тянуть устройство за кабель
- Прокладку кабеля выполняйте с защитой от повреждений и так, чтобы через него нельзя было споткнуться.
- В устройстве нужно выполнять только те работы, которые описаны в настоящем руководстве по эксплуатации. Если трудности в работе устройства не устраняются, тогда просим обратиться в авторизованную сервисную службу или в случае сомнения прямо к изготовителю.
- Выполнять технические изменения на устройстве запрещается.
- Используйте для устройства только оригинальные запасные части и принадлежности.
- Защищайте штекерные соединения от влаги.
- Устройство нужно подключать только к правильно установленной розетке.

Предупреждающие указания в данном руководстве

Классификация предупредительных указаний в данном руководстве происходит сигнальными словами, которые отображают степень опасности.

ПРЕДУПРЕЖДЕНИЕ

Указывает на возможную опасность, следствием которой может стать смерть или тяжелые травмы, если не будут приняты соответствующие меры.

УКАЗАНИЕ

Указывает на возможную опасность, следствием которой может стать материальный или экологический ущерб, если не будут приняты соответствующие меры.

Ссылки с данным руководством

- А Ссылка на рисунок, напр. рис. А.
- Ссылка на другую главу.

ОПИСАНИЕ ИЗДЕЛИЯ

Насос StreamMax это проточный насос для использования в аквариумах с пресной и морской водой.

Строение устройства и комплект поставки

<input type="checkbox"/>	StreamMax Classic 2000/4000/5000
A	
1	Адаптер потока
2	Крышка насоса
3	Привод насоса
4	Держатель насоса
5	Крепление с резиновыми опорами
6	Регулятор потока
7	Присоска

Использование прибора по назначению

StreamMax Classic 2000/4000/5000 применять исключительно в следующих целях:

- Для поддержания циркуляции воды в аквариуме.
- Эксплуатация при соблюдении технических данных. (→ Технические данные)
- Применяйте только в помещениях и в частных аквариумах.
- Эксплуатация только в воде при температуре воды от +4 °C до +35 °C.

СНЯТЬ АДАПТЕР ПОТОКА

С помощью адаптера потока поток становится направленным. Насос может работать как с адаптером потока, так и без него.

Необходимо выполнить следующие действия:

- В
- 1. Поверните слегка адаптер потока.
- 2. Снимите с корпуса насоса.

ЗАКРЕПИТЬ НАСОС НА ПРИСОСКАХ

Необходимо выполнить следующие действия:

- С, D
- Вращательным движением смонтируйте входящие в комплект поставки присоски.
 - Присоски крепятся на чистой, гладкой поверхности.
- Придавите держатель насоса легким нажимом к чистой стенке аквариума.
 - Насос можно снимать с держателя.
 - Потяните за язычки присосок, чтобы отсоединить держатель насоса.

ЗАКРЕПИТЬ НАСОС НА МАГНИТНОМ ДЕРЖАТЕЛЕ

Магнитный держатель для StreamMax (33985) входит в набор комплектующих и предназначен для установки на корпусе насоса вместо присосок.



ПРЕДУПРЕЖДЕНИЕ

Магнитный держатель имеет магнит с сильным электромагнитным полем, способным воздействовать на работу кардиостимулятора или на имплантированные дефибрилляторы (ICD).

- Между имплантатом и магнитом выдерживайте расстояние не менее 0,2 м.

Необходимо выполнить следующие действия:

- E, F
- Резиновый буфер для магнитного держателя вращательным движением вставьте в ножку насоса, затем вставьте в него сам магнитный держатель.
- Магнитный держатель расположите сначала в нужном месте на чистой стенке аквариума, а затем с наружной стороны аккуратно подведите к нему магнит.
 - Макс. толщина стекла аквариума для надежного крепления: 15 мм.
 - Насос можно снимать с держателя.
 - Отсоединить магнитный держатель: Отодвиньте магнит в сторону от магнитного держателя.

НАСОС ВЫРОВНЯТЬ И НАСТРОИТЬ

Необходимо выполнить следующие действия:

- G, H
- Выворачивайте насос с учетом рекомендованных расстояний.
- Соединительный кабель нужно уложить таким образом, чтобы образовалась петля для стока капель.
- I
- Настроить пропускную способность
 - Уменьшить поток: Поверните регулятор потока в направлении - .
 - Увеличить поток: Поверните регулятор потока в направлении + .

УСТРОЙСТВО ВКЛЮЧИТЬ / ВЫКЛЮЧИТЬ



УКАЗАНИЕ

Насос не должен работать всухую. В противном случае возможно повреждение насоса.

- Насос должен работать только в погруженном состоянии.
- **Включение:** Подсоедините прибор к сети. Прибор включается немедленно.
- **Выключение:** Отключите устройство от сети.

УСТРОЙСТВО ПОЧИСТИТЬ/ХОДОВОЙ УЗЕЛ ЗАМЕНИТЬ

Рекомендации по очистке:

- Очистку устройства нужно выполнять по мере необходимости, но не реже 2 раз в год.
- На насосе нужно чистить прежде всего рабочий узел и корпус.

Необходимо выполнить следующие действия:

- J
- Разберите насос на части и почистите все части под проточной водопроводной водой щеткой.
 - При необходимости замените ходовой узел.
 - Снова соберите насос в обратной последовательности.







ИСПРАВЛЕНИЕ НЕИСПРАВНОСТИ

Неисправность	Причина	Устранение неисправности
Прибор не запускается	Отсутствует сетевое напряжение	Проверить сетевое напряжение
	Заблокированный рабочий узел	Очистить
Недостаточный поток воды	Положение регулятора протока	Заново отрегулировать регулятор протока
	Корпус фильтра или рабочий узел загрязнены, забит шланг	Очистить
	Дефектный шланг	Заменить
	Шланг перегнут	Проложить шланг ровно
Погружен только при установке	Рабочий узел изношен	Замените рабочий узел
	Корпус фильтра забит	Почистить корпус фильтра

ТЕХНИЧЕСКИЕ ДАННЫЕ

StreamMax Classic			2000	4000	5000
Номинальное напряжение		V пер. тока	230	230	230
Номинальная частота сети		Гц	50	50	50
Потребляемая мощность		Вт	3,5	5	10
Производительность	Мин.	л/ч	1500	2400	3600
	Макс.	л/ч	2000	4000	5000
Диаметр выпускного отверстия для потока		мм	37	47	47
Длина соединительного кабеля		м	2	2	2
Габариты	Длина	мм	100	120	120
	Ширина	мм	60	68	68
	Высота	мм	60	78	78
Вес		кг	0,2	0,4	0,4

СИМВОЛЫ НА ПРИБОРЕ

 	Водонепрониц. на глубине до 1 м.
	Класс защиты II, надежное отделение от сети за счет усиленной или двойной изоляции
	Применять только внутри помещения
	Не утилизировать с обычным бытовым мусором
	Прочсть и соблюдать инструкцию по применению

ЗАПЧАСТИ

Благодаря оригинальным запчастям фирмы OASE устройство безопасно и надежно в работе. Рисунки и списки запчастей вы найдете на нашей интернет-странице.



www.oase-livingwater.com/zapasnyechasti-ia

ИЗНАШИВАЮЩИЕСЯ ДЕТАЛИ

- Присоски, рабочий узел

УТИЛИЗАЦИЯ



УКАЗАНИЕ

Нельзя выбрасывать данное устройство вместе с домашним мусором, так как оно содержит электронные компоненты.

- Перережьте кабель и сделайте устройство непригодным для использования.
- Утилизируйте устройство через систему сдачи и приема промышленных отходов.

ГАРАНТИЯ

Компания «OASE GmbH» обеспечивает гарантийное обслуживание приобретенного вами прибора, изготовленного нашей фирмой, в соответствии с нижеследующими условиями в течение **36 месяцев**. Гарантийный срок начинается с момента первой покупки у дилера компании OASE. Поэтому при перепродаже гарантийный срок не начинается отсчитываться заново. Оказание гарантийных услуг не продлевает и не возобновляет гарантийный срок. Ваши законные права как покупателя сохраняются и не ограничиваются действием данных гарантийных обязательств.

Гарантийные условия

Компания «OASE GmbH» гарантирует безотказную и правильную работу устройства, качество и обработку его материалов в соответствии с целью применения и технически правильно выполненный монтаж. Мы предоставляем гарантийное обслуживание на наше усмотрение в виде бесплатного ремонта, или бесплатной поставки запасных частей или замены на новое устройство. Если соответствующая модель больше не изготавливается, то мы оставляем за собой право по собственному выбору поставить из нашего ассортимента запасное устройство, в наибольшей степени равноценное модели, к которой были претензии. Гарантийное обслуживание не распространяется на претензии, причина которых заключается в неправильном монтаже и обслуживании, а также в недостаточном техуходе, использовании не по назначению, механическом повреждении, падении, ударе, воздействии низких температур, отрезании штекера, укорочении кабеля, наличии известковых отложений или в неудавшихся попытках ремонта. В этом отношении мы ссылаемся на инструкцию по правильному применению, являющуюся составной частью

гарантии. Изнашивающиеся части, как напр. осветительные средства и прочее, не являются частью гарантии.

Возмещение издержек за демонтаж и монтаж, за проверочные испытания, за упущенную прибыль и убытки из гарантийных обязательств исключается в той же степени, как и прочие претензии о возмещении ущерба и убытков любого вида, вызванные самим устройством или его использованием.

Гарантия действует только для страны, в которой был приобретено устройство у дилера компании «OASE». На эту гарантию распространяется немецкое право за исключением условий Конвенции ООН по договорам международной купли-продажи товаров (CISG).

Претензии по гарантии можно заявить только компании «OASE GmbH», Текленбургер штрассе 161, D-48477 Hörstel, Германия, направив нам на условиях франко-фракт или под собственный транспортный риск прибор или часть прибора, по которым имеются претензии, с копией оригинального документа, подтверждающего факт продажи дилером компании «OASE», с настоящим гарантийным документом, а также с описанием дефекта.

При пуске в эксплуатацию насос автоматически выполняет запрограммированное самотестирование (**Environmental Function Control (EFC)**). Насос самостоятельно определяет свое рабочее состояние - или он находится на холостом ходу/блокировка или находится в погруженном состоянии. В случае нахождения на холостом ходу/блокировке насос отключается автоматически через прим. 90 секунд. В случае сбоя в работе отключите подачу напряжения и "затопите насос водой" или устраните мешающее этому препятствие. После этого Вы снова можете эксплуатировать прибор.

原版使用说明书的翻译

警告

- 如果有监督人或使用设备时，可能产生的风险，本儿童智能成人识别的成人操作。如有必要，请由8岁及以上的儿童在无人监督的情况下不得让儿童进行清洁和用户维护工作。
- 切勿让儿童玩耍本产品。
- 在无人监督的情况下不得让儿童进行清洁和用户维护工作。
- 该设备必须由最大设计故障电流为 30mA 的漏电断路器提供保护。
- 在接触水之前，请断开鱼缸内的所有设备或拔出电源插头。
- 当电线或外壳损坏时，不得使用设备。
- 不能替换损坏的连接线。清除设备。
- 在设备上作业前，请拔出电源插头。

安全说明

- 只有当设备的电气数据和电源的电气数据一致时，才允许连接设备。设备数据位于设备的铭牌、包装上或在该说明书中。
- 不要用设备的电源线牵拉设备。
- 敷设电线时保护其不受损坏并且注意，不要绊倒任何人。
- 只能在设备上进行本说明书中所述的工作。如果无法解决问题，请联系已授权的客服点，若仍有疑问，请咨询制造商。
- 请勿在设备上进行任何技术更改。
- 只能使用设备的原装配件和备件。
- 防止插座连接器受潮。
- 只能将设备连接到按规定安装的插座上。

本说明书中的警告信息

使用表明危险程度的信号词，将本手册中的警告说明进行分类。

警告

识别出一个可能发生的危险情况，若不避免该情况，则可能导致死亡或严重受伤。

提示

识别出一个可能发生的危险情况，若不避免该情况，则可能导致财产损失或环境破坏。

本说明书中的注意事项

- A 参考插图，比如图 A。
- 引用另一章。

产品介绍

StreamMax 泵是一种用于淡水和盐水水族箱的流量泵。

设备结构和供货范围

<input type="checkbox"/>	StreamMax Classic 2000/4000/5000
A	
1	流量适配器
2	泵盖
3	泵驱动器
4	泵支架
5	带橡胶轴承的支架
6	流量调节器
7	吸盘

按规定使用

StreamMax Classic 2000/4000/5000 仅限于以下使用条件：

- 用于保持玻璃容器中的水循环。
- 必须在遵守技术数据的前提下运行。(→ 技术数据)
- 只在室内使用以及用于私人的水族馆。
- 操作水温必须为 +4 °C ... +35 °C。

拆除流量适配器

通过流量适配器集中流量。泵可以在有或没有流量适配器的情况下运行。

步骤如下：

- B
- 1. 稍稍旋转流量适配器。
- 2. 从泵壳上拔下。

将泵与吸盘固定在一起

步骤如下：

- C, D
- 通过旋转运动安装随附的吸盘。
 - 吸盘附着在洁净、平滑的表面上。
- 以轻微的压力将泵支架压到干净的水族箱壁上。
 - 从泵支架上拔下泵。
 - 抽出吸盘的夹板，松开泵支架。

将泵与磁力支架固定在一起

可以作为附件购买 StreamMax 磁力支架 (33985)，用它取代吸盘，安装到泵支架上。



警告

磁力支架包括一个具有强磁场的磁铁，它可以影响心脏起搏器或植入的除颤器 (ICD)。

- 植入物与磁铁之间的间距保持至少 0.2 m。

步骤如下：

- E, F
- 通过一次旋转运动将磁力支架的橡胶缓冲器插入泵底座中，之后放上磁力支架。
- 将磁力支架定位在干净的水族箱壁上，从外侧小心地放上磁铁。
 - 为确保安全固定，水族箱壁的最大厚度为：15 mm。
 - 从泵支架上拔下泵。
 - 松开磁力支架：从磁力支架上推开磁铁。

对齐和设置泵

步骤如下：

- G, H
- 在考虑推荐的距离情况下对齐泵。
- 敷设连接线，使其形成一个滴落环！
- I
- 设置流量。
 - 减小流量：使流量调节器向 - 方向运动。
 - 提高流量：使流量调节器向 + 方向运动。

接通/断开设备



提示

严禁于运行泵。可能会损坏泵。

- 仅可浸入水中运行泵。
- **开启：**将设备与电源连接。设备会立刻启动。
- **关闭：**将设备与电源断开。

清洁设备/更换运行单元

清洁建议：

- 根据需要清洁设备，但每年至少清洁 2 次。
- 尤其须清洁泵上的运行单元和泵壳体。

步骤如下：

- J
- 拆开泵，用刷子在流动的自来水下清洗。
 - 在需要时更换运行单元。
- 以相反顺序组装泵。





故障排除

故障	原因	对策
设备未起动	未接电	检查接电
	运行单元受阻	清理
水流不足	流量调节器的位置	重新设置流量调节器
	过滤器壳体或运行单元受污，软管阻塞	清理
	软管损坏	更换
	软管弯折	笔直地敷设软管
	运行单元磨损	更换运行单元
只在安装时沉入	过滤器壳体阻塞	清洁过滤器壳体

技术数据

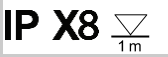
StreamMax Classic			2000	4000	5000
额定电压		V AC	230	230	230
电网测定频率		Hz	50	50	50
功率消耗		W	3.5	5	10
输送功率	最小	l/h	1500	2400	3600
	最大	l/h	2000	4000	5000
流量出口直径		mm	37	47	47
连接线长度		m	2	2	2
尺寸	长度	mm	100	120	120
	宽度	mm	60	68	68
	高度	mm	60	78	78
重量		kg	0.2	0.4	0.4

设备上的标识

	防止水从各个方向飞溅
	防护等级 II，通过强化或双层绝缘对电源进行安全电气隔离
	在室内使用
	不可按普通生活垃圾处置
	请阅读并遵守使用说明

备件

使用 OASE 原厂零件可保持设备的安全性和持续的运行可靠性。

备件图纸和备件均可在我们的网站上获取。



www.oase-livingwater.com/spareparts-international-ia

磨损件

- 吸盘、运行单元

丢弃处理



提示

本设备包含电子原件，不得按生活垃圾进行废弃处理。

- 通过剪断电线使本设备无法使用。
- 通过专门的回收系统对设备进行废弃处理。

保用证书

根据下文中的保用条件，欧亚瑟（OASE）有限公司为您所购买的欧亚瑟设备承担36个月的厂家保用。保用期从在欧亚瑟专业销售商处第一次购买时开始。因此在转售时保用期不重新从头开始。保用时间既不会因保用服务而延长，也不会重新计算。购买者的法定权利，尤其是保修方面的法定权利继续存在，不受本保用限制。

保用条件

欧亚瑟有限公司保证有完好的、与用途相适应的产品特征和处理工艺，以及符合专业要求的组装和符合规定的使用功能。作为保用服务，我们选择提供免费修理、免费提供替换部件或者免费提供临时的代用设备等。如果相关型号的设备不再生产了，我们有权从我们的产品品种中选择一个与所述型号最接近的设备作为替换。由于安装和操作错误以及不当保养，比如使用了不恰当的洗涤剂或疏于保养，未按照规定使用，因事故、下落、撞击、冰冻影响造成的损害，切断插头、剪短电缆、钙沉淀或不恰当的修理尝试引起的投诉，不在我们的保用范围之内。就此我们指明，

说明书中指出的恰当的使用是保用的条件之一。易损耗的部件，例如灯泡，不属于保用范围。拆下和安装，检验，利润损失和补偿经费的赔偿及对由设备或它的使用引起的损失和亏损的索赔都不属于保用范围。

此保用只适用于在欧亚瑟专业销售商处购买设备的国家。联合国国际商品购买合同（CISG）无效，但德国的法律适用于此保用。

依据此保用投诉时，只有当您及设备连同欧亚瑟专业销售商的售货单复印件，以及本保用证书和对故障的书面描述都自费寄给欧亚瑟有限公司，才能被受理；欧亚瑟有限公司地址：Tecklenburger Strasse 161, D-48477 Hörstel, 德国；邮寄风险由您自己承担。

泵在启动时自动进行程序预定的自测（**环境功能控制（EFC）**）。泵识别其本身是否处于干运行/堵塞或者浸入水中状态。如果干运行/堵塞，泵会在大约90秒后自动关闭。在出现故障时，请中断供电，“冲洗泵”或者清除障碍物。之后可以重新运行设备。



OASE GmbH · www.oase-livingwater.com

Tecklenburger Straße 161 · 48477 Hörstel · Postfach 20 69 · 48469 Hörstel · Germany

CE

70323/10-18