



HighLine *Classic LED daylight 40/60/70/100/120*

- DE Gebrauchsanleitung
- EN Operating instructions
- FR Notice d'emploi
- NL Gebruiksaanwijzing
- ES Instrucciones de uso
- PT Instruções de uso
- IT Istruzioni d'uso
- DA Brugsanvisning
- NO Bruksanvisning
- SV Bruksanvisning
- FI Käyttöohje
- HU Használati útmutató
- PL Instrukcja użytkowania
- CS Návod k použití
- SK Návod na použitie
- SL Navodila za uporabo
- HR Uputa o upotrebi
- RO Instrucțiuni de folosință
- BG Упътване за употреба
- UK Посібник з експлуатації
- RU Руководство по эксплуатации
- CN 使用说明书





A

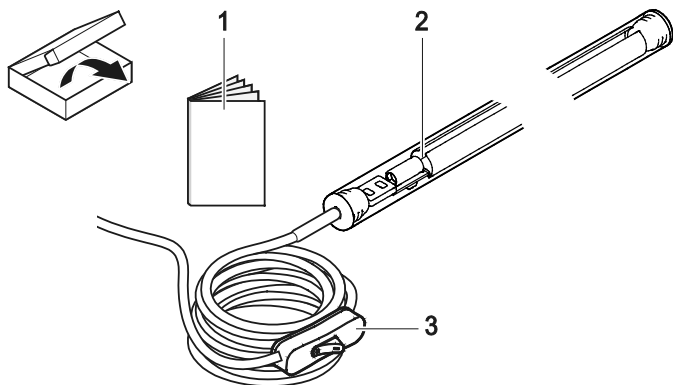

HLE0002

B

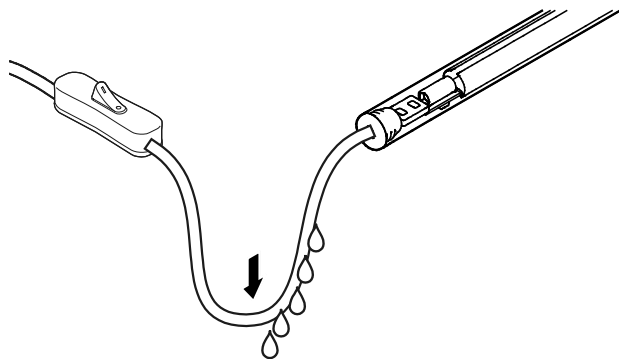

HLE0001

Original Gebrauchsanleitung

⚠️ WARNUNG

- Dieses Gerät kann von Kindern ab 8 Jahren und darüber sowie von Personen mit verringerten physischen, sensorischen oder mentalen Fähigkeiten oder Mangel an Erfahrung und Wissen benutzt werden, wenn sie beaufsichtigt oder bezüglich des sicheren Gebrauchs des Gerätes unterwiesen wurden und die daraus resultierenden Gefahren verstehen.
- Kinder dürfen nicht mit dem Gerät spielen.
- Reinigung und Benutzerwartung dürfen nicht von Kindern ohne Beaufsichtigung durchgeführt werden.
- Gerät nur anschließen, wenn die elektrischen Daten von Gerät und Stromversorgung übereinstimmen. Die Gerätedaten befinden sich auf dem Typenschild am Gerät, auf der Verpackung oder in dieser Anleitung.
- Alle Geräte im Aquarium ausschalten oder den Netzstecker ziehen, bevor Sie in das Wasser greifen.
- Vor Arbeiten am Gerät Netzstecker ziehen.
- Gerät nicht verwenden, wenn elektrische Leitungen oder Gehäuse beschädigt sind.
- Die Leuchte enthält eingebaute LED-Lampen. Die Lampen können in der Leuchte nicht ausgetauscht werden.

- Eine beschädigte Netzanschlussleitung sofort durch OASE, einen autorisierten Kundendienst oder eine qualifizierte Elektrofachkraft ersetzen lassen, um Gefahren durch Stromschlag zu vermeiden.

SICHERHEITSHINWEISE

- Niemals technische Änderungen am Gerät vornehmen.
- Gerät nicht an der elektrischen Leitung tragen oder ziehen.
- Leitungen geschützt vor Beschädigungen verlegen und darauf achten, dass niemand darüber fallen kann.
- Nicht direkt in die Lichtquelle blicken.
- Gerät nur an einer vorschriftsmäßig installierten Steckdose anschließen.
- Steckerverbindungen vor Feuchtigkeit schützen.

Warnhinweise in dieser Anleitung**⚠️ VORSICHT**

- Bezeichnet eine möglicherweise gefährliche Situation.
- Bei Nichtbeachtung kann leichte oder geringfügige Verletzung die Folge sein.

📄 HINWEIS

Informationen, die zum besseren Verständnis oder der Vorbeugung möglicher Sach- oder Umweltschäden dienen.

Verweise in dieser Anleitung

- A Verweis auf eine Abbildung, z. B. Abbildung A.
- Verweis auf ein anderes Kapitel.

PRODUKTBESCHREIBUNG

Übersicht

<input type="checkbox"/> A	HighLine Classic LED Daylight 40/60/70/100/120
1	Gebrauchsanleitung
2	LED-Leuchtmittel
3	Ein-/Ausschalter

HighLine Classic LED Daylight ist ein LED-Leuchtmittel für OASE HighLine Aquarien. Die Lichtleiste besteht aus in Reihe angeordneten LEDs. Der Abstrahlwinkel der LEDs gewährleistet eine gleichmäßige Ausleuchtung des Aquariums.

Bestimmungsgemäße Verwendung

HighLine Classic LED Daylight 40/60/70/100/120 ausschließlich wie folgt verwenden:

- Zur Beleuchtung und zur Förderung von biologischen Prozessen in Aquarien.
- Betrieb unter Einhaltung der technischen Daten.

Für das Gerät gelten folgende Einschränkungen:

- Nur in Räumen und für private aquaristische Zwecke verwenden.

INBETRIEBNAHME



VORSICHT

Starke LED-Strahlung!
Mögliche Folge: Verletzung der Augen durch Verblitzen.

- Niemals in die Lichtquelle schauen.

Voraussetzung:

- Leuchtmittel ist vom Stromnetz getrennt.
- Leuchtmittel sitzt in der Lampenhalterung und die Lampenhalterung ist auf dem Aquarium aufgelegt. (→ Gebrauchsanleitung HighLine Aquarium)

So gehen Sie vor:

B

1. Netzstecker in die Steckdose stecken.
 - Anschlussleitung muss eine Tropfschleife bilden.
2. Leuchtmittel einschalten.

REINIGUNG



WARNUNG

Tod oder schwere Verletzungen durch gefährliche elektrische Spannung!

- Bevor Sie ins Wasser greifen, Netzspannung aller im Wasser befindlichen Geräte abschalten.
- Vor Arbeiten am Gerät Netzspannung abschalten.



HINWEIS

Keine chemischen Reinigungsmittel verwenden, sie schaden Pflanzen, Tieren und Umwelt.

- Gerät bei Bedarf mit klarem Wasser und mit einer weichen Bürste reinigen.
- Keine Reinigungsmittel oder chemische Lösungen verwenden. Um Kalkablagerungen zu entfernen, wird OASE PumpClean empfohlen.



HINWEIS

Empfehlung zur regelmäßigen Reinigung:

- Das Gerät nach Bedarf, aber mindestens 2 × jährlich, reinigen.

ENTSORGUNG



HINWEIS

Dieses Gerät enthält elektronische Bauteile und darf nicht als Hausmüll entsorgt werden.

- Gerät durch Abschneiden der Kabel unbrauchbar machen.
- Gerät über das dafür vorgesehene Rücknahmesystem entsorgen.

ERSATZTEILE

Mit Originalteilen von OASE bleibt das Gerät sicher und arbeitet weiterhin zuverlässig.
Ersatzteilzeichnungen und Ersatzteile finden Sie auf unserer Internetseite.







www.oase-livingwater.com/ersatzteile-ia

TECHNISCHE DATEN

HighLine Classic LED Daylight			40	60	70	100	120
Anschlussspannung	V AC		220 ... 240	220 ... 240	220 ... 240	220 ... 240	220 ... 240
Netzbermessungsfrequenz	Hz		50/60	50/60	50/60	50/60	50/60
Lichtstrom	lm		900	1300	1750	1950	3150
Leistungsaufnahme	W		8	12	16	18	29
Farbtemperatur	K		6500	6500	6500	6500	6500
Schutzklasse			IP 68	IP 68	IP 68	IP 68	IP 68
Anschlussleitung	Länge	m	1,8	1,8	1,8	1,8	1,8
Abmessungen	Länge	mm	400	600	700	1015	1205
	Durchmesser	mm	25	25	25	25	25
Geeignet für Einsatz mit HighLine Aquarium			125	175	200	300	400

SYMBOLE AUF DEM GERÄT

	Schutzklasse II, sichere elektrische Trennung vom Netz durch verstärkte oder doppelte Isolierung
	Im Innenraum verwenden
	Nicht mit normalem Hausmüll entsorgen
	Gebrauchsanleitung lesen und beachten

Translation of the original Operating Instructions

 **WARNING**

- This unit can be used by children aged 8 and above and by persons with reduced physical, sensory or mental capabilities or lack of experience and knowledge if they are supervised or have been instructed on how to use the unit in a safe way and they understand the hazards involved.
- Do not allow children to play with the unit.
- Only allow children to carry out cleaning and user maintenance under supervision.
- Only connect the unit if the electrical data of the unit and the power supply correspond. The unit data is to be found on the unit type plate, on the packaging or in this manual.
- Switch off all units in the aquarium or disconnect the power plugs of all units before reaching into the water.
- Disconnect the power plug before carrying out any work on the unit.
- Do not use the unit if electrical cables or housings are damaged.
- The lamp contains integrated LED lights. The lights in the lamp cannot be replaced.
- If a power connection cable is damaged, have it immediately replaced by OASE, an authorised customer service or a qualified electrician to prevent electric shock.

SAFETY INFORMATION

- Never carry out technical changes to the unit.
- Never carry or pull the unit by the electrical cable.
- Route cables such that they are protected from damage and do not present a tripping hazard.
- Do not look directly into the light source.
- Only connect the unit to a correctly fitted socket.
- Protect the plug connection from moisture.

Warnings used in these instructions

 **CAUTION**

- Indicates a possibly hazardous situation.
- Non-observance may lead to slight or minor injuries.

 **NOTE**

Information for the purpose of clarification or for preventing possible damage to assets or to the environment.

Cross-references used in these instructions

- A Reference to a figure, e.g. Fig. A.
- Reference to another section.

PRODUCT DESCRIPTION

Overview

<input type="checkbox"/> A	HighLine Classic LED Daylight 40/60/70/100/120
1	Operating instructions
2	LED lamp
3	ON/OFF switch

HighLine Classic LED Daylight is an LED lamp for OASE HighLine aquariums. The light bar consists of an array of LEDs. The angle of radiation of the LEDs ensures uniform illumination of the aquarium.

Intended use

Exclusively use the HighLine Classic LED Daylight 40/60/70/100/120 as follows:

- For illumination and facilitating biological processes in aquariums.
- Operate in accordance with instructions.

The following restrictions apply to the unit:

- Only use indoors and for aquaristic purposes in the home (not for commercial use).

COMMISSIONING/START-UP

CAUTION

Strong LED radiation!

Possible consequences: Eye injury due to light flash.

- Never look into the light source.

Prerequisite:

- The lamp is disconnected from the power supply.
- The lamp is seated in the lamp holder and the lamp holder is fitted onto the aquarium. (→ Operating instructions, HighLine Aquarium)

How to proceed:

B

1. Insert the power plug into the socket.
 - Ensure that the connection cable forms a drip loop.
2. Switch on the lamp.

CLEANING

WARNING

Possible death or severe injury from hazardous electrical voltage!

- Prior to reaching into the water, isolate (switch off and disconnect) all units/devices used in the water.
- Isolate the device (disconnect from the power supply) before carrying out any work on it.

NOTE

Do not use any chemical cleaning agents as they are harmful to plants, animals and the environment.

- If necessary, clean with clear water using a soft brush.
- Do not use cleaning agents or chemical solutions. We recommend using OASE PumpClean for removing calcium deposits.

NOTE

Recommendation on regular cleaning:

- Clean the unit as required but at least twice per year.

DISPOSAL

NOTE

This unit contains electronic components - do not dispose of this unit with domestic waste.

- Render the unit unusable by cutting off the cables.
- Dispose of the unit by using the return system provided for this purpose.

SPARE PARTS

The use of original parts from OASE ensures continued safe and reliable operation of the unit.
Please visit our website for spare parts drawings and spare parts.



www.oase-livingwater.com/spareparts-ia

TECHNICAL DATA

HighLine Classic LED Daylight		40	60	70	100	120	
Mains voltage	V AC	220 ... 240	220 ... 240	220 ... 240	220 ... 240	220 ... 240	
Rated mains frequency	Hz	50/60	50/60	50/60	50/60	50/60	
Light flux	lm	900	1300	1750	1950	3150	
Power consumption	W	8	12	16	18	29	
Colour temperature	K	6500	6500	6500	6500	6500	
Protection class		IP 68	IP 68	IP 68	IP 68	IP 68	
Connection cable	Length	m	1,8	1,8	1,8	1,8	
	Dimensions	Length	mm	400	600	700	1015
	Diameter	mm	25	25	25	25	
Suitable for use with HighLine Aquarium			125	175	200	300	400

SYMBOLS ON THE UNIT

	Protection class II, reliable electrical isolation from the mains by reinforced or double insulation.
	For use indoors.
	Do not dispose of with household waste.
	Read and adhere to the instructions for use.

Traduction de la notice d'emploi originale

⚠ AVERTISSEMENT

- Attention : Dans le cas où cet appareil serait utilisé par des mineurs de moins de 8 ans ainsi que par des personnes souffrant d'un handicap mental ou plus généralement par des personnes manquant d'expérience, un adulte averti devra être présent, qui renseignera le mineur ou la personne fragilisée concernée sur le bon emploi de ce matériel. Les enfants ne doivent pas jouer avec cet appareil. Ne pas laisser un enfant sans surveillance pour le nettoyage ou l'entretien.
- Ne brancher l'appareil que lorsque les caractéristiques électriques de l'appareil et de l'alimentation électrique correspondent. Les caractéristiques de l'appareil sont indiquées sur la plaque signalétique de l'appareil, sur l'emballage ou dans cette notice d'emploi.
- Avant d'entrer dans l'eau, couper tous les appareils se trouvant dans l'aquarium ou débrancher la fiche secteur.
- Débrancher la prise de secteur avant d'exécuter des travaux sur l'appareil.
- Ne pas utiliser l'appareil lorsque les câbles électriques ou les boîtiers sont endommagés.

- La lampe est équipée d'ampoules LED intégrées. Les ampoules dans la lampe ne sont pas interchangeables.
- Faire remplacer immédiatement un câble d'alimentation électrique endommagé, par OASE, un service d'assistance agréé, ou par un électricien qualifié afin d'éviter tout risque d'électrocution.

CONSIGNES DE SÉCURITÉ

- Ne jamais procéder à des modifications techniques sur l'appareil.
- Ne pas porter ou tirer l'appareil par les câbles électriques.
- Poser les câbles de manière à ce qu'ils soient protégés contre d'éventuels endommagements et veiller à ce que personne ne puisse trébucher.
- Ne jamais regarder directement dans la source lumineuse.
- Raccorder l'appareil uniquement à une prise installée de manière réglementaire.
- Protéger les raccords à fiche contre l'humidité.

Avertissements dans cette notice d'emploi**ATTENTION**

- signale une situation éventuellement dangereuse.
- Le non-respect risque d'entraîner de légères blessures et futilités.

**REMARQUE**

Informations permettant d'assurer une meilleure compréhension et d'éviter des dommages matériels ou environnementaux.

Références dans cette notice d'emploi

- A Renvoi à l'illustration, p. ex. Figure A.
- Renvoi à un autre chapitre.

DESCRIPTION DU PRODUIT

Vue d'ensemble

<input type="checkbox"/> A	HighLine Classic LED Daylight 40/60/70/100/120
1	Notice d'emploi
2	Lampe DEL
3	Interrupteur marche/arrêt

HighLine Classic LED Daylight est une lampe DEL pour les aquariums HighLine OASE. La barre lumineuse se compose de DEL disposées à la suite. L'angle de rayonnement des DEL garantit un éclairage homogène de l'aquarium,

Utilisation conforme à la finalité

Exclusivement utiliser HighLine Classic LED Daylight 40/60/70/100/120 comme suit :

- Pour l'éclairage et le développement des processus biologiques dans les aquariums.
- Exploitation dans le respect des données techniques.

Les restrictions suivantes sont valables pour l'appareil :

- A utiliser uniquement à l'intérieur et à des fins d'aquariophilie privée.

MISE EN SERVICE



ATTENTION

Fort rayonnement LED !

Conséquence éventuelle : Blessures des yeux par éblouissement.

- Ne jamais regarder directement dans la source de lumière.

Prérequis :

- La lampe est débranchée du réseau électrique.
- La lampe est dans son logement qui est lui accroché à l'aquarium. (→ Notice d'utilisation HighLine Aquarium)

Voici comment procéder :

B

1. Brancher la fiche secteur dans la prise.
 - Le câble de branchement doit effectuer une boucle d'égouttement.
2. Allumer la lampe.

NETTOYAGE



AVERTISSEMENT

La mort ou des blessures graves dues à une tension électrique dangereuse !

- Toujours couper l'alimentation électrique de tous les appareils se trouvant dans l'eau avant tout contact avec l'eau.
- Couper la tension secteur avant toute exécution de travaux sur l'appareil.



REMARQUE

Ne pas utiliser de produits chimiques pour le nettoyage, car ceux-ci endommagent les plantes, les animaux et l'environnement.

- Si besoin, nettoyer l'appareil à l'eau claire et avec une brosse douce.
- Ne pas utiliser de produits de nettoyage ou de solutions chimiques. Utiliser OASE PumpClean pour éliminer les dépôts de calcaire.



REMARQUE

Recommandations pour un nettoyage régulier :

- Nettoyer l'appareil en fonction du besoin, néanmoins 2 fois par an au moins.

MISE AU REBUT



REMARQUE

Cet appareil contient des composants électroniques et ne doit pas être jeté avec les ordures ménagères.

- Rendre l'appareil inutilisable en sectionnant le câble.
- Mettre l'appareil au rebut via le système de reprise prévu à cet effet.

PIÈCES DE RECHANGE

L'appareil continue de fonctionner de manière fiable et sécurisée avec des pièces originales d'OASE.
Vous trouverez nos pièces de rechange et leurs schémas sur notre site internet.



www.oase-livingwater.com/piècesdetachées-ia

CARACTÉRISTIQUES TECHNIQUES

HighLine Classic LED Daylight			40	60	70	100	120
Tension de raccordement	V CA		220 ... 240	220 ... 240	220 ... 240	220 ... 240	220 ... 240
Fréquence de mesure de secteur	Hz		50/60	50/60	50/60	50/60	50/60
Flux lumineux	lm		900	1300	1750	1950	3150
Puissance absorbée	W		8	12	16	18	29
Température de couleur	K		6500	6500	6500	6500	6500
Indice de protection			IP 68	IP 68	IP 68	IP 68	IP 68
Câble de raccordement	Longueur	m	1,8	1,8	1,8	1,8	1,8
	Dimensions						
Dimensions	Longueur	mm	400	600	700	1015	1205
	Diamètre	mm	25	25	25	25	25
Adaptée à une utilisation en HighLine Aquarium			125	175	200	300	400

SYMBOLES SUR L'APPAREIL

	Classe de protection II, isolation renforcée et doublée pour une séparation électrique fiable avec le réseau
	Pour une utilisation en intérieur
	A ne pas évacuer dans les ordures ménagères
	Lire et respecter la notice d'utilisation

Vertaling van de oorspronkelijke gebruiksaanwijzing

WAARSCHUWING

- Dit apparaat kan worden gebruikt door kinderen vanaf 8 jaar en daarnaast door personen met verminderde fysieke, sensorische of mentale vermogens of een gebrek aan ervaring en kennis, mits zij onder toezicht staan of geïnstrueerd werden over het veilige gebruik van het apparaat en de gevaren begrijpen, die hiermee samenhangen.
- Kinderen mogen niet met het apparaat spelen.
- Reiniging en onderhoud door de gebruiker mogen niet worden uitgevoerd door kinderen, die niet onder toezicht staan.
- Apparaat alleen aansluiten als de elektrische specificaties van het apparaat en de voeding overeenstemmen. De specificaties staan op het typeplaatje van het apparaat, op de verpakking, of in deze handleiding vermeld.
- Alle apparaten in het aquarium uitschakelen of de netstekker lostrekken, voordat u in het water grijpt.
- Trek, voorafgaand aan werkzaamheden aan het apparaat, de netstekker los.
- Apparaat niet gebruiken als elektrische snoeren of behuizing beschadigd zijn.
- De lampenkop bevat ingebouwde LED-lampen. De lampen in de lampenkop kunnen niet vervangen worden.

- Een beschadigde netaansluitkabel direct door OASE, een geautoriseerde servicedienst of een gekwalificeerde elektrotechnicus laten vervangen om gevaar door elektrocutie te vermijden.

VEILIGHEIDSINSTRUCTIES

- Het apparaat nooit aan technische modificaties onderwerpen.
- Apparaat niet aan het elektrische snoer dragen of trekken.
- Snoeren beschermd tegen beschadigingen aanleggen en erop letten dat niemand erover kan struikelen.
- Niet in de lichtbron kijken.
- Apparaat alleen op een volgens de voorschriften geïnstalleerde wandcontactdoos aansluiten.
- Stekkerverbindingen tegen vocht beschermen.

Waarschuwingen in deze handleiding

VOORZICHTIG

- Betekent een mogelijk gevaarlijke situatie.
- Bij niet aanhouden van de instructie kan licht lichamelijk letsel het gevolg zijn.

OPMERKING

Informatie, die voor een beter begrip of preventie van mogelijke materiële of milieuschade is bedoeld.

Verwijzingen in deze handleiding

- A Verwijst naar een afbeelding, bijvoorbeeld afbeelding A.
- Verwijst naar een ander hoofdstuk.

PRODUCTBESCHRIJVING

Overzicht

<input type="checkbox"/> A	HighLine Classic LED Daylight 40/60/70/100/120
1	Gebruiksaanwijzing
2	LED-lamp
3	Aan-/uitschakelaar

HighLine Classic LED Daylight is een LED-lamp voor OASE HighLine aquaria. De lichtlijst bestaat uit een in serie geplaatste LED-lampen. De straalhoek van de LED-lampen garandeert een gelijkmatige verlichting van het aquarium.

Beoogd gebruik

HighLine Classic LED Daylight 40/60/70/100/120 uitsluitend als volgt gebruiken:

- Voor het verlichten en stimuleren van biologische processen in aquaria.
- Gebruik onder naleving van de technische gegevens.

De volgende inperkingen gelden voor het apparaat:

- Alleen binnenshuis en voor privé aquaria gebruiken.

INGEBRUIKNAME



VOORZICHTIG

Sterke LED-straling!

Mogelijke gevolg: oogbeschadiging door verblinding.

- Nooit in de lichtbron kijken.

Voorwaarde:

- Lamp is gescheiden van het stroomnet.
- Lamp is in de lampfitting en de lampfitting is op het aquarium geplaatst. (→ Gebruiksaanwijzing High-Line Aquarium)

Zo gaat u te werk:

B

1. Plaats de netstekker in de contactdoos.
 - Aansluitleiding moet een druppellus vormen.
2. Schakel de lamp in.

REINIGING



WAARSCHUWING

Dood of zware verwondingen door gevaarlijke elektrische spanning!

- Voordat u in het water grijpt, moet u eerst de netspanning van alle apparaten die zich in het water bevinden uitschakelen.
- De netspanning uitschakelen voordat er aan het apparaat mag worden gewerkt.



OPMERKING

Gebruik geen chemische schoonmaakmiddelen, omdat deze dodelijk zijn voor planten, dieren en het milieu.

- Reinig het apparaat indien nodig met schoon water en een zachte borstel.
- Gebruik geen reinigingsmiddelen of chemische oplossingen. Om kalkafzettingen te verwijderen, wordt gebruik van OASE PumpClean geadviseerd.



OPMERKING

Aanbeveling voor regelmatige reiniging:

- Het apparaat indien nodig, maar minstens 2 x per jaar reinigen.

AFVOER



OPMERKING

Dit apparaat bevat elektronische onderdelen en mag niet met het huishoudelijk afval worden afgevoerd.

- Apparaat door afknippen van het snoer onbruikbaar maken.
- Apparaat via het recyclingsysteem afvoeren.

RESERVEONDERDELEN

Met originele onderdelen van OASE blijft het apparaat veilig en werkt het weer betrouwbaar. Onderdelentekeningen en reserveonderdelen vindt u op onze website.



www.oase-livingwater.com/onderdelen-ia

TECHNISCHE GEGEVENS

HighLine Classic LED Daylight		40	60	70	100	120
Aansluitspanning	V~	220 ... 240	220 ... 240	220 ... 240	220 ... 240	220 ... 240
Nominale netfrequentie	Hz	50/60	50/60	50/60	50/60	50/60
Lichtstroom	lm	900	1300	1750	1950	3150
Opgenomen vermogen	W	8	12	16	18	29
Kleurtemperatuur	K	6500	6500	6500	6500	6500
Beschermingsklasse		IP 68	IP 68	IP 68	IP 68	IP 68
Aansluitleiding	Lengte	m	1,8	1,8	1,8	1,8
Afmetingen	Lengte	mm	400	600	700	1015
	Diameter	mm	25	25	25	25
Geschikt voor gebruik met HighLine aquaria			125	175	200	300

SYMBOLEN OP HET APPARAAT

	Beschermingsklasse II, veilige scheiding van het net door versterkte of dubbele isolatie
	Binnenshuis gebruiken
	Niet verwijderen samen met het normale huishoudelijke afval
	Gebruikshandleiding lezen en aanhouden

ADVERTENCIA

- Este equipo puede ser utilizado por niños a partir de 8 años y mayores así como por personas con capacidades físicas, sensoriales o mentales reducidas o que no dispongan de la experiencia y conocimientos necesarios, cuando sean supervisados o hayan sido instruidos en el uso seguro del equipo y los posibles peligros resultantes.
- Los niños no deben jugar con el equipo.
- Está prohibido que los niños ejecuten la limpieza y el mantenimiento sin supervisión.
- Conecte el equipo sólo cuando los datos eléctricos del equipo coinciden con los datos de la alimentación de corriente. Los datos del equipo se encuentran en la placa de datos técnicos en el equipo, en el empaque o en estas instrucciones.
- Desconecte todos los equipos en el acuario o saque la clavija de la red antes de tocar el agua.
- Saque la clavija de la red antes de trabajar en el equipo.
- No emplee el equipo cuando las líneas eléctricas o la caja estén dañadas.
- La lámpara tiene bombillas LED montadas. Las bombillas en la lámpara no se pueden cambiar.
- Encargue de inmediato a OASE, un servicio postventa

autorizado o un electricista cualificado la sustitución de la línea de conexión de red dañada para evitar evitar peligros por electrocución.

INDICACIONES DE SEGURIDAD

- No realice nunca modificaciones técnicas en el equipo.
- No transporte ni tire el equipo por la línea eléctrica.
- Tienda las líneas con protección contra daños y garantice que ninguna persona tropiece con ellas.
- No mire directamente a la fuente de luz.
- Conecte el equipo sólo a un tomacorriente instalado conforme a lo prescrito.
- Proteja las conexiones de enchufe contra humedad.

Indicaciones de advertencia en estas instrucciones

CUIDADO

- Denomina una situación posiblemente peligrosa.
- En caso de incumplimiento, la consecuencia puede ser una lesión ligera.

INDICACIÓN

Informaciones que sirven para una mejor comprensión o la prevención de posibles daños materiales o medioambientales.

Referencias en estas instrucciones

- A Referencia a una ilustración, p. ej. ilustración A.
- Referencia a otro capítulo.

DESCRIPCIÓN DEL PRODUCTO

Vista sumaria

<input type="checkbox"/> A	HighLine Classic LED Daylight 40/60/70/100/120
1	Instrucciones de uso
2	Bombilla LED
3	Botón ON/OFF

HighLine Classic LED Daylight es una bombilla LED para los acuarios HighLine de OASE. El listón de luz consta de LEDs dispuestos en línea. El ángulo de distribución de los LEDs garantiza una iluminación uniforme del acuario.

Uso conforme a lo prescrito

Emplee el HighLine Classic LED Daylight 40/60/70/100/120 sólo de la manera siguiente:

- Para la iluminación y la activación de los procesos biológicos en los acuarios.
- Operación observando los datos técnicos.

Para el equipo son válidas las siguientes limitaciones:

- Emplear sólo en interiores y para fines acuáticos privados.

PUESTA EN MARCHA



CUIDADO

Radiación LED fuerte.

Posible consecuencia: Lesión de los ojos por deslumbrado.

- No mire nunca a la fuente de luz.

Condición:

- La bombilla está separada de la red de corriente.
- La bombilla está asentada en el portalámparas y el portalámparas está colocado en el acuario. (→ Instrucciones de uso acuario HighLine)

Proceda de la forma siguiente:

B

1. Enchufe la clavija de red en el tomacorriente.
 - La línea de conexión tiene que formar un bucle de goteo.
2. Conecte la bombilla.

LIMPIEZA



ADVERTENCIA

Son posibles la muerte o lesiones graves por tensión eléctrica peligrosa.

- Desconecte la tensión de alimentación de todos los equipos que se encuentran en el agua antes de tocar el agua.
- Antes de realizar trabajos en el equipo desconecte la tensión de alimentación.



INDICACIÓN

No emplee productos de limpieza químicos, porque éstos dañan las plantas, los animales y el medio ambiente.

- Si fuera necesario limpie el equipo con agua clara y un cepillo suave.
- No emplee productos de limpieza o soluciones químicas. Para eliminar las sedimentaciones de cal se recomienda el producto PumpClean de OASE.



INDICACIÓN

Recomendación para la limpieza regular:

- Limpie el equipo según necesidad, pero como mínimo 2 veces al año.

DESECHO



INDICACIÓN

Este equipo contiene componentes electrónicos y está prohibido desecharlo en la basura doméstica.

- Intilice el equipo cortando el cable.
- Deseche el equipo a través del sistema de recogida previsto.

PIEZAS DE RECAMBIO

El equipo se mantiene seguro y trabaja de forma fiable con las piezas originales de OASE. Consulte los dibujos de piezas de recambio y las piezas de recambio en nuestra página web.



www.oase-livingwater.com/piezasderepuesto-ia

DATOS TÉCNICOS

HighLine Classic LED Daylight			40	60	70	100	120
Tensión de conexión	V CA		220 ... 240	220 ... 240	220 ... 240	220 ... 240	220 ... 240
Frecuencia de red asignada	Hz		50/60	50/60	50/60	50/60	50/60
Flujo luminoso	lm		900	1300	1750	1950	3150
Consumo de potencia	W		8	12	16	18	29
Temperatura de color	K		6500	6500	6500	6500	6500
Categoría de protección			IP 68	IP 68	IP 68	IP 68	IP 68
Línea de conexión	Longitud	m	1,8	1,8	1,8	1,8	1,8
Dimensiones	Longitud	mm	400	600	700	1015	1205
	Diámetro	mm	25	25	25	25	25
Apropiada para el empleo con el acuario HighLine			125	175	200	300	400

SÍMBOLOS EN EL EQUIPO

	Categoría de protección II, separación eléctrica segura de la red mediante aislamiento reforzado o doble.
	Emplear en interiores
	No desechar el equipo en la basura doméstica.
	Leer y tener en cuenta las instrucciones de uso

Tradução das instruções de uso originais

⚠ AVISO

- O aparelho pode ser utilizado por crianças com idade igual ou superior a 8 anos e pessoas com capacidades físicas, sensoriais ou mentais reduzidas ou com falta de experiência ou conhecimentos, enquanto vigiadas por adultos ou quando foram informadas sobre o uso seguro do aparelho e entenderam os riscos remanescentes.
- Crianças não podem brincar com o aparelho.
- A limpeza e a manutenção não podem ser realizadas por crianças sem que sejam vigiadas por adultos.
- Antes de conectar o aparelho, controlar que as características eléctricas do aparelho correspondem às da rede eléctrica. As características do aparelho estão indicadas na etiqueta de identificação, sobre a embalagem ou nestas instruções de uso.
- Antes de colocar as mãos na água, desligue todos os aparelhos no aquário ou desligue a ficha da tomada.
- Antes de fazer trabalhos no aparelho, desconectar a ficha eléctrica.
- O aparelho não pode ser utilizado quando apresenta cabos e fios defeituosos ou a carcaça danificada.
- O projector contém elementos LED. Os elementos LED não

podem ser substituídos no projector.

- Fazer um fio de alimentação defeituoso substituir imediatamente por OASE, um Serviço de assistência autorizado ou um electricista qualificado para impedir riscos por choque eléctrico.

INSTRUÇÕES DE SEGURANÇA

- Nunca proceda a modificações técnicas do aparelho.
- Não transportar ou puxar o aparelho pelo cabo eléctrico.
- Instalar os cabos e fios de forma que estejam protegidos contra danificação e ninguém possa tropeçar.
- Manter os olhos afastados da fonte de luz!
- Conectar o aparelho só com uma tomada instalada de acordo com as normas vigentes.
- Proteger a ficha contra a penetração de água.

Avisos usados nestas instruções

⚠ CUIDADO

- Refere-se a uma situação eventualmente perigosa.
- A não observação pode provocar ligeiras lesões ou ferimentos não graves.

ℹ NOTA

Informações que servem para compreender melhor ou prevenir eventuais danos materiais ou ecológicos.

Notas remissivas usadas nestas instruções

- A Faz referência a uma figura, p. ex., figura A
- Nota remissiva a outro capítulo

DESCRIÇÃO DO PRODUTO

Descrição geral

<input type="checkbox"/> A	HighLine Classic LED Daylight 40/60/70/100/120
1	Instruções de uso
2	Lâmpada LED
3	Interruptor

HighLine Classic LED Daylight é uma lâmpada LED para aquários HighLine OASE. A barra luminosa consta de LEDs conectados em série. O ângulo de acção dos LEDs garante uma iluminação uniforme do aquário.

Emprego conforme o fim de utilização acordado

Utilizar o HighLine Classic LED Daylight 40/60/70/100/120 só conforme descrito:

- Serve como iluminação e para apoiar os processos biológicos em aquários
- Operação, sendo observadas as características técnicas.

O aparelho está sujeito a estas restrições:

- Utilizar só em salas e para aquários privados.

COLOCAÇÃO EM OPERAÇÃO

CUIDADO

Forte luz LED!

Possível consequência: Risco para os olhos pela intensidade dos raios de luz.

- Manter os olhos afastados da fonte de luz!

Condição prévia:

- A lâmpada está desconectada da rede eléctrica.
- A lâmpada está na sua base e esta encontra-se colocada em cima do aquário. (→ Instruções de uso aquário HighLine)

Proceder conforme descrito abaixo:

B

1. Conectar a ficha à tomada.
 - O cabo eléctrico deve apresentar uma curva de gotejamento.
2. Activar a lâmpada.

LIMPEZA

AVISO

Morte ou graves lesões por tensão eléctrica perigosa!

- Antes de meter a mão na água, desligue a alimentação eléctrica de todos os aparelhos que se encontram na água.
- Antes de trabalhar no aparelho, desligar a alimentação eléctrica.

NOTA

Não utilizar produtos químicos na limpeza por prejudicarem a fauna, flora e meio-ambiente.

- Se necessário, limpar o aparelho em água limpa e uma escova macia.
- Nunca utilizar detergentes ou solventes químicos. Para remover depósitos calcários, recomendamos aplicar OASE PumpClean.

NOTA

Recomendação relativa à limpeza regular:

- Limpar o aparelho conforme necessário ou, pelo menos, 2 vezes por ano.

DESCARTAR O APARELHO USADO

NOTA

O aparelho não poderá ser eliminado com o lixo doméstico por conter componentes electrónicos.

- Separar por corte o cabo de alimentação o que torna o aparelho inutilizável.
- Entregar o aparelho usado ou defeituoso ao sistema de recolha previsto.

PEÇAS DE REPOSIÇÃO

Com peças de reposição originais da OASE, o aparelho permanece seguro e opera perfeitamente. Os desenhos e mones das peças de reposição podem ser vistos na nossa website.



www.oase-livingwater.com/spareparts-international-ia

DADOS TÉCNICOS

HighLine Classic LED Daylight		40	60	70	100	120
Tensão de conexão	V AC	220 ... 240	220 ... 240	220 ... 240	220 ... 240	220 ... 240
Frequência de medição de rede	Hz	50/60	50/60	50/60	50/60	50/60
Corrente para iluminação	lm	900	1300	1750	1950	3150
Consumo de energia	W	8	12	16	18	29
Temperatura de cor	K	6500	6500	6500	6500	6500
Classe de protecção		IP 68	IP 68	IP 68	IP 68	IP 68
Cabo de alimentação	Comprimento	m	1,8	1,8	1,8	1,8
Dimensões	Comprimento	mm	400	600	700	1015
	Diâmetro	mm	25	25	25	25
Utilização com aquário HighLine			125	175	200	300
			400			

SÍMBOLOS SOBRE O APARELHO

	Classe de protecção II, separação eléctrica segura da rede eléctrica por isolamento duplo ou reforçado.
	Utilizar só no interior de salas.
	Não deitar ao lixo doméstico
	Ler e observar as instruções de uso

Traduzione delle istruzioni d'uso originali

AVVISIO

- Questo apparecchio può essere utilizzato da bambini di età superiore a 8 anni e da persone con capacità fisiche, sensoriali o mentali ridotte, se sono supervisionate o se sono state istruite sull'uso sicuro dell'apparecchio e che sono in grado di comprendere i pericoli che ne possono derivare.
- Ai bambini è vietato giocare con l'apparecchio.
- La pulizia e la manutenzione utente non devono essere effettuate da bambini senza opportuna supervisione.
- Collegare l'apparecchio solo se i dati elettrici dell'apparecchio e dell'alimentazione elettrica coincidono. I dati sono riportati sulla targhetta di identificazione dell'apparecchio, sulla confezione, oppure nelle presenti istruzioni d'uso.
- Spegner tutti gli apparecchi nell'acquario o estrarre la spina elettrica prima di toccare l'acqua.
- Prima di intervenire sull'apparecchio, estrarre la spina dalla presa della corrente.
- Non utilizzare l'apparecchio se i cavi elettrici o l'alloggiamento sono danneggiati.
- Nella lampada sono incorporati dei faretto LED. Non è possibile sostituire i faretto nella lampada.
- Per evitare i pericoli dovuti alle scosse elettriche, far sostituire

una linea di allacciamento alla rete dall'azienda OASE, da un servizio assistenza autorizzato oppure da un elettricista specializzato.

AVVERTENZE DI SICUREZZA

- Non apportare mai modifiche tecniche all'apparecchio.
- Non trasportare né tirare l'apparecchio per il cavo elettrico.
- Posare i cavi in modo che siano protetti contro i danni e assicurarsi che nessuno possa cadervi sopra.
- Non guardare mai direttamente nella sorgente luminosa.
- Collegare l'apparecchio solo ad una presa installata secondo le norme.
- Proteggere i connettori dall'infiltrazione di umidità.

Indicazioni di pericolo utilizzate in queste istruzioni

CAUTELE

- Definisce una situazione possibilmente pericolosa.
- In caso di inosservanza ne possono conseguire leggere o lievi lesioni.

NOTA

Informazioni destinate ad una migliore comprensione o alla prevenzione di possibili danni materiali o all'ambiente.

Riferimenti utilizzati in queste istruzioni

- A Riferimento ad un'illustrazione, ad es. illustrazione A.
- Rimando ad un altro capitolo.

DESCRIZIONE DEL PRODOTTO

Prospetto

<input type="checkbox"/> A	HighLine Classic LED Daylight 40/60/70/100/120
1	Istruzioni d'uso
2	Lampadina a LED
3	Interruttore ON/OFF

HighLine Classic LED Daylight è una lampadina a LED per acquari OASE HighLine. La barra luce è composta da LED disposti in serie. L'angolo di irradiazione dei LED garantisce un'illuminazione omogenea dell'acquario.

Impiego ammesso

Utilizzare l'apparecchio HighLine Classic LED Daylight 40/60/70/100/120 solo nel modo seguente:

- Per l'illuminazione e l'incentivazione di processi biologici in acquari.
- Funzionamento in conformità alle caratteristiche tecniche.

Per l'apparecchio valgono le seguenti restrizioni:

- Utilizzare solo in ambienti chiusi e in ambito privato.

MESSA IN FUNZIONE

CAUTELA

Intensa radiazione LED!

Eventuali conseguenze: Pericolo di lesione agli occhi per abbagliamento.

- Non guardare mai nella sorgente luminosa.

Condizione:

- La lampadina è scollegata dalla rete elettrica.
- La lampadina è inserita nel portalampada e il portalampada è appoggiato sull'acquario. (→Istruzioni d'uso acquario HighLine)

Procedere nel modo seguente:

B

1. Innestare la spina elettrica nella presa.
 - Il cavo di alimentazione deve formare un'ansa di sgocciolamento.
2. Accendere la lampadina.

PULIZIA

AVVISO

Possibilità di morte o di gravi lesioni per folgorazione!

- Prima di mettere le mani nell'acqua, disinserire la tensione di rete di tutti gli apparecchi ivi presenti.
- Disinserire la tensione di rete prima di intervenire sull'apparecchio.

NOTA

Non impiegare sostanze detergenti chimiche, perché esse arrecano danni alle piante, agli animali e all'ambiente.

- Se necessario, pulire l'apparecchio con acqua limpida e una spazzola morbida.
- Non utilizzare detergenti o soluzioni chimiche. Per rimuovere depositi di calcare, si raccomanda di utilizzare OASE PumpClean.

NOTA

Consiglio per la pulizia periodica:

- Pulire l'apparecchio quando necessario, ma almeno 2 volte all'anno.

SMALTIMENTO



NOTA

Non smaltire questo apparecchio gettandolo nei rifiuti domestici in quanto contiene componenti elettronici.

- Rendere inutilizzabile l'apparecchio tagliandone i cavi.
- Smaltire l'apparecchio attraverso il rispettivo sistema di raccolta.

PARTI DI RICAMBIO

Con ricambi originali OASE l'apparecchio rimane sicuro e funzionerà sempre regolarmente.
Per i disegni dei ricambi e per i ricambi stessi, vedere al nostro sito Internet.



www.oase-livingwater.com/spareparts-international-ia

DATI TECNICI

HighLine Classic LED Daylight			40	60	70	100	120
Tensione di allacciamento	V CA		220 ... 240	220 ... 240	220 ... 240	220 ... 240	220 ... 240
Frequenza di dimensionamento rete	Hz		50/60	50/60	50/60	50/60	50/60
Flusso luminoso	lm		900	1300	1750	1950	3150
Potenza assorbita	W		8	12	16	18	29
Temperatura cromatica	K		6500	6500	6500	6500	6500
Classe di protezione			IP 68	IP 68	IP 68	IP 68	IP 68
Cavo di allacciamento	Lunghezza	m	1,8	1,8	1,8	1,8	1,8
Dimensioni	Lunghezza	mm	400	600	700	1015	1205
	Diametro	mm	25	25	25	25	25
Adatto per l'impiego con acquario HighLine .			125	175	200	300	400

SIMBOLI SULL'APPARECCHIO

	Classe di protezione II, separazione elettrica sicura dalla rete tramite isolamento rinforzato o doppio.
	Utilizzare all'interno
	Non smaltire unitamente a normali rifiuti domestici
	Leggere e osservare le istruzioni per l'uso.

Øversættelse af den originale brugsanvisning

ADVARSEL

- Dette apparat kan bruges af børn fra 8 år og derover og personer med nedsatte fysiske, sensoriske eller mentale evner eller manglende erfaring og viden, når de er under opsyn eller får instruktion i sikker brug af apparatet og forstår de dermed forbundne risici.
- Børn må ikke lege med apparatet.
- Rengøring og vedligeholdelse må ikke udføres af børn uden opsyn.
- Enheden må kun tilsluttes, hvis de elektriske data for enheden og strømforsyningen stemmer overens. Enhedens data findes på enhedens typeskilt, på emballagen eller i denne brugsanvisning.
- Sluk alle apparatet i akvariet eller træk netstikket ud, inden du griber ned i vandet.
- Træk netstikket ud inden arbejde på apparatet.
- Anvend ikke apparatet, hvis de elektriske ledninger eller huset er beskadiget.
- Lygten indeholder indbyggede LED-lamper. Lamperne kan ikke udskiftes i lygten.
- En beskadiget nettilslutningsledning skal straks udskiftes af OASE, en autoriseret kundeservice eller en kvalificeret el-installatør for at undgå farer på grund af stød.

SIKKERHEDSANVISNINGER

- Foretag aldrig tekniske ændringer på apparatet.
- Apparatet må ikke bæres eller trækkes i den elektriske ledning.
- Læg kablerne, så de er beskyttet mod skader, og sørg for, at ingen kan snuble over dem.
- Se ikke direkte ind i lyskilden.
- Tilslut kun apparatet i en forskriftsmæssigt installeret stikkontakt.
- Beskyt stikforbindelser mod fugt.

Advarselshenvisninger i denne vejledning

FORSIGTIG

- Betegner en muligvis farlig situation.
- Manglende overholdelse kan medføre lette eller mindre kvæstelser.

OBS!

Oplysninger der medvirker til bedre forståelse eller til forebyggelse af mulige materielle skader eller miljøskader.

Henvisninger i denne vejledning

- A Henvisning til en figur, f.eks. figur A.
- Henvisning til et andet kapitel.

PRODUKTBESKRIVELSE

Oversigt

<input type="checkbox"/> A	HighLine Classic LED Daylight 40/60/70/100/120
1	Brugsanvisning
2	LED-pære
3	Tænd-/slukkcontact

HighLine Classic LED Daylight er en LED-pære til OASE HighLine-akvarier. Lyspanelet består af LED'er placeret på en række. LED'ernes strålevinkel sikrer en regelmæssig belysning af akvariet.

Anvendelse i henhold til bestemmelser

HighLine Classic LED Daylight 40/60/70/100/120 må udelukkende anvendes som følger:

- Til belysning og til at fremme biologiske processer i akvarier.
- Drift ved overholdelse af de tekniske data.

Der gælder følgende restriktioner for apparatet:

- Må kun bruges i private rum, der er beregnet til akvaristiske formål.

IBRUGTAGNING

FORSIGTIG

Kraftigt LED-lys!

Mulige følger: Skader på øjnene pga. blænding.

- Se aldrig direkte ind i lyskilden.

Forudsætning:

- Pæren er afbrudt fra strømnettet.
- Pæren sidder i pæreholderen, og pæreholderen er lagt på akvariet. (→ Brugsanvisning HighLine-akvarium)

Sådan gør du:

B

1. Anbring netstikket i stikdåsen.
 - Tilslutningskablet skal danne en sløjfe.
2. Tænd pæren.

RENGØRING

ADVARSEL

Død eller alvorlige kvæstelser pga. farlig elektrisk spænding!

- Sluk for strømtilførslen til alle apparater der befinder sig i vandet, før du stikker hånden ned i vandet.
- Sluk for apparatet før du arbejder på det.

OBS!

Anvend ikke kemiske rengøringsmidler, de skader planter, dyr og miljøet.

- Rengør ved behov apparatet med rent vand og en blød børste.
- Brug ikke rengøringsmidler eller kemiske opløsningsmidler. OASE anbefaler PumpClean til at fjerne kalkaflejringer.

OBS!

Anbefaling vedrørende regelmæssig rengøring:

- Rengør enheden efter behov, dog mindst 2 gange om året.

BORTSKAFFELSE



OBS!

Dette apparat indeholder elektroniske komponenter og må ikke bortskaffes som husholdningsaffald.

- Gør apparatet ubrugeligt ved at skære kablet af.
- Bortskaf apparatet via det dertil beregnede retursystem.

RESERVEDELE

Med originale reservedele fra OASE forbliver apparatet sikkert og fortsætter med at arbejde pålideligt. Reservedelstegninger og reservedele findes på vores hjemmeside.



www.oase-livingwater.com/spareparts-internationalia

TEKNISKE DATA

HighLine Classic LED Daylight			40	60	70	100	120
Tilslutningsspænding	V AC		220 ... 240	220 ... 240	220 ... 240	220 ... 240	220 ... 240
Nettets mærkefrekvens	Hz		50/60	50/60	50/60	50/60	50/60
Lys udgangseffekt	lm		900	1300	1750	1950	3150
Effektforbrug	W		8	12	16	18	29
Farvetemperatur	K		6500	6500	6500	6500	6500
Beskyttelsesklasse			IP 68	IP 68	IP 68	IP 68	IP 68
Tilslutningsledning	Længde	m	1,8	1,8	1,8	1,8	1,8
Dimensioner	Længde	mm	400	600	700	1015	1205
	Diameter	mm	25	25	25	25	25
Egnet til anvendelse med HighLine -akvarium.			125	175	200	300	400

SYMBOLER PÅ APPARATET

	Beskyttelsesklasse II, sikker elektrisk adskillelse fra nettet med forstærket eller dobbelt isolering
	Anvendes indendørs
	Må ikke bortskaffes sammen med husholdningsaffaldet
	Læs brugsanvisningen

Øversettelse av den originale bruksanvisningen

ADVARSEL

- Dette apparatet kan brukes av barn som er 8 år eller eldre, samt av personer med reduserte fysiske, sensoriske eller mentale begrensninger, eller som mangler erfaring og kunnskap, hvis de er under oppsikt eller har fått opplæring i riktig bruk av apparatet, og forstår farene forbundet med å bruke dette.
- Barn må ikke leke med apparatet.
- Rengjøring eller brukervedlikehold må ikke utføres av barn uten at de er under oppsikt.
- Koble apparatet bare til dersom de elektriske dataene til apparatet og strømforsyningen stemmer overens. Du finner apparatdataene på typeskiltet på apparatet, på forpakningen og i denne bruksanvisningen.
- Slå av alle apparater i akvariet eller trekk ut nettpluggen før du stikker hånden i vannet.
- Trekk ut nettstøpslet før du utfører arbeid på apparatet.
- Bruk ikke apparatet når elektriske ledninger eller hus er skadet.
- Lyset inneholder innebygde LED-lamper. Lampene i lyset kan ikke skiftes ut.
- En skadet nettilkoblingsledning må straks byttes ut av OASE, en autorisert kundeser-

vice eller en kvalifisert elektriker, får å unngå fare for strømstøt.

SIKKERHETSANVISNINGER

- Utfør aldri tekniske endringer på apparatet.
- Ikke bær eller trekk apparatet etter den elektriske ledningen.
- Legg ledningene slik at de er beskyttet mot skader, og pass på at ingen kan snuble i dem.
- Ikke se direkte inn i lyskilden.
- Apparatet må bare kobles til en forskriftsmessig installert stikkontakt.
- Beskytt pluggforbindelser mot fuktighet.

Advarslar i denne bruksanvisningen

FORSIKTIG

- Betegner en potensielt farlig situasjon.
- Å ignorere advarselen kan føre til lett eller ubetydelig personskade.

MERK

Informasjon som skal gi bedre forståelse eller som skal bidra til å forebygge eventuelle materielle skader eller miljøødeleggelser.

Referanser i denne bruksanvisningen

- A Viser til en illustrasjon, f.eks. Illustrasjon A.
- Viser til et annet kapittel.

PRODUKTBESKRIVELSE

Oversikt

<input type="checkbox"/> A	HighLine Classic LED Daylight 40/60/70/100/120
1	Bruksanvisning
2	LED-lyselement
3	Av/på-bryter

HighLine Classic LED Daylight er et LED-lyselement for OASE HighLine akvarier. Lyslisten består av en rekke lysdioder. Lysdiodenes strålingsvinkel sikrer jevn belysning av akvariet.

Tilsiktet bruk

HighLine Classic LED Daylight 40/60/70/100/120 utelukkende brukt som følger:

- Til belysning og for transport av biologiske prosesser i akvarier.
- Drift ved overholdelse av tekniske data.

Følgende restriksjoner gjelder for apparatet:

- Bruk bare innendørs og i private akvarier.

IGANGSETTING



FORSIKTIG

Sterk LED-stråling!

Mulig følge: Skader på øyne pga. blinding.

- Aldri se direkte inn i lyskilden.

Forutsetning:

- Lyselementet er koblet fra strømmettet.
- Lyselementet sitter i lampeholderen, og lampeholderen er lagt på akvariet. (→ Bruksanvisning HighLine akvarium)

Slik går du frem:

B

1. Sett støpslet i stikkontakten.
 - Tilkoblingsledningen må danne en dråpesløyfe.
2. Slå på lyselementet.

RENGJØRING



ADVARSEL

Farlig elektrisk spenning kan føre til død eller alvorlige personskader!

- Før du berører vannet, må nettstøpslene for alle apparater som befinner seg i vannet trekkes ut.
- For du starter arbeidet må du skru av nettspenningen.



MERK

Ikke bruk kjemiske rengjøringsmidler, de skader planter, dyr og miljøet.

- Rengjør apparatet ved behov med rent vann og en myk børste.
- Ikke bruk rengjøringsmidler eller kjemiske løsemidler. For å fjerne kalkavleiringer, anbefales OASE PumpClean.



MERK

Anbefalinger for regelmessig rengjøring:

- Rengjør apparatet ved behov og minst 2 ganger årlig.

KASSERING



MERK

Dette apparatet inneholder elektroniske komponenter, og må ikke kastes som vanlig husholdningsavfall.

- Gjør apparatet ubrukelig ved å klippe over kabelen.
- Apparatet skrotes via et egnet mottaksanlegg.

RESERVEDELER

Med originaldeler fra OASE forblir apparatet sikkert og fortsetter å arbeie pålitelig. Reservedeltegninger og reservedeler finner du på vår internettside.



www.oase-livingwater.com/spareparts-international-ia

TEKNISKE DATA

HighLine Classic LED Daylight			40	60	70	100	120
Nettspenning	V AC		220 ... 240	220 ... 240	220 ... 240	220 ... 240	220 ... 240
Nominell nettfrekvens	Hz		50/60	50/60	50/60	50/60	50/60
Lysstrøm	lm		900	1300	1750	1950	3150
Effektforbruk	W		8	12	16	18	29
Fargetemperatur	K		6500	6500	6500	6500	6500
Kapslingsgrad			IP 68	IP 68	IP 68	IP 68	IP 68
Strømledning	Lengde	m	1,8	1,8	1,8	1,8	1,8
	Dimensjoner						
Dimensjoner	Lengde	mm	400	600	700	1015	1205
	Diameter	mm	25	25	25	25	25
Egnet for bruk sammen med HighLine akvarium			125	175	200	300	400

SYMBOLER PÅ APPARATET

	Beskyttelsesklasse II, sikker elektrisk isolasjon fra strømnettet ved forsterket eller dobbel isolasjon
	Bruk innendørs
	Må ikke kastes i husholdningsavfallet
	Les og følg bruksanvisningen

Översättning av originalbruksanvisningen

⚠ VARNING

- Denna apparat kan användas av barn som är 8 år eller äldre samt av personer med sänkt fysisk, sensorisk eller mental förmåga eller brist på erfarenhet och kunskap förutsatt att de hålls under uppsikt eller instrueras i hur de använder apparaten säkert samt de risker som kan uppstå.
- Barn får inte leka med apparaten.
- Rengöring och användarunderhåll får inte utföras av barn utan uppsikt.
- Apparaten får endast anslutas om de elektriska data som gäller för apparaten stämmer överens med strömförsörjningen. Apparats data anges på typskylten på apparaten, på förpackningen eller i denna bruksanvisning.
- Stäng av alla apparater i akvariet, eller dra ur kontakten, innan du sätter ned handen i vattnet.
- Dra ut nätkontakten före arbeten på enheten.
- Använd inte apparaten om elektriska ledningar eller kåpan har skadats.
- Lampenheten innehåller integrerade LED-lampor. Lamporna i lampenheten kan inte bytas ut.
- En skadad nätkabel ska genast bytas ut av OASE, en behörig kundtjänstverkstad eller en

behörig elinstallatör för att undvika risk för elektriska slag.

SÄKERHETSANVISNINGAR

- Gör aldrig några tekniska ändringar på apparaten.
- Bär inte och dra inte apparaten i elkabeln.
- Dra kablarna så att de är skyddade och inte kan skadas, och se till att ingen kan snava över dem.
- Titta inte direkt in i ljuskällan.
- Anslut endast apparaten till ett vägguttag som installerats enligt gällande föreskrifter.
- Skydda stickanslutningarna mot fukt.

Varningsanvisningar i denna bruksanvisning

⚠ OBS!

- Beskriver en möjligtvis farlig situation.
- Om detta inte beaktas finns det risk för lätta eller mindre personskador.

i ANVISNING

Information som ska ge bättre förståelse eller förebygga ev. sak- eller miljöskador.

Referenser i denna bruksanvisning

- A Referens till en bild, t ex bild A.
- Referens till ett annat kapitel.

PRODUKTBESKRIVNING

Översikt

<input type="checkbox"/> A	HighLine Classic LED Daylight 40/60/70/100/120
1	Bruksanvisning
2	LED-lampa
3	Strömbrytare

HighLine Classic LED Daylight är en LED-lampa för OASE HighLine akvarier. Ljusrampen består av seriekopplade LED:er. LED:ernas strålningsvinkel ger en jämn belysning i akvariet.

Ändamålsenlig användning

HighLine Classic LED Daylight 40/60/70/100/120 får endast användas enligt följande:

- För belysning och främjande av biologiska processer i akvarier.
- Drift under iakttagande av tekniska data.

För apparaten gäller följande begränsningar:

- Får endast användas inomhus samt för privat akvaristiskt bruk.

DRIFTSTART

VARNING

Stark LED-strålning!

Möjlig följd: Risk för ögonskador av blixtljus.

- Titta aldrig in i ljuskällan.

Förutsättning:

- Lampan är inte ansluten till strömnätet.
- Det sitter en lampa i lamphållaren och lamphållaren ligger på akvariet. (→ bruksanvisning HighLine akvarium)

Gör så här:

B

1. Anslut stickkontakten till stickuttaget.
 - Anslutningsledningen måste läggas i en slinga.
2. Tänd lampan.

RENGÖRING

VARNING

Risk för allvarliga personskador av elektrisk spänning.

- Innan du doppar ned handen i vattnet, koppla ur elanslutningar till alla apparater som befinner sig i vattnet.
- Slå ifrån nätspänningen innan arbeten utförs på apparaten.

ANVISNING

Använd **inga kemiska rengöringsmedel**, de skadar växter, djur och miljö.

- Rengör apparaten vid behov med rent vatten och en mjuk borste.
- Använd inga rengöringsmedel eller kemiska lösningar. Vid rekommenderar OASE PumpClean för att ta bort kalkavlagringar.

ANVISNING!

Rekommendation för regelbunden rengöring:

- Rengör apparaten vid behov, men minst 2 ggr/år.

AVYTTRING



ANVISNING

Denna apparat innehåller elektroniska komponenter och får inte kastas i hushållssoporna!

- Klipp av kabeln så att apparaten inte längre kan tas i drift.
- Lämna in produkten till en återvinningscentral.

RESERVDELAR

Apparaten arbetar säkert med originaldelar från OASE. Reservdelsritningar och reservdelar finns på vår internet-sida.



www.oase-livingwater.com/spareparts-internationalia

TEKNISKA DATA

HighLine Classic LED Daylight			40	60	70	100	120
Anslutningsspänning	V AC		220 ... 240	220 ... 240	220 ... 240	220 ... 240	220 ... 240
Märkfrekvens nät	Hz		50/60	50/60	50/60	50/60	50/60
Belysningsström	lm		900	1300	1750	1950	3150
Effekt	W		8	12	16	18	29
Färgtemperatur	K		6500	6500	6500	6500	6500
Kapslingsklass			IP 68	IP 68	IP 68	IP 68	IP 68
Elkabel	Längd	m	1,8	1,8	1,8	1,8	1,8
Mått	Längd	mm	400	600	700	1015	1205
	Diameter	mm	25	25	25	25	25
Lämplig för användning med HighLine akvarium			125	175	200	300	400

SYMBOLER PÅ ENHETEN

	Skyddsklass II, säker elektrisk separation från nätet med förstärkt eller dubbel isolering.
	Ska användas inomhus
	Får inte kastas i hushållssoporna
	Läs igenom och beakta bruksanvisningen

Alkuperäisen käyttöohjeen käännös

⚠ VAROITUS

- Tätä laitetta saavat käyttää yli 8 -vuotiaat lapset, sekä henkilöt, joiden fyysiset, aistimelliset tai henkiset kyvyt ovat vähentyneet tai joilla ei ole tarvittavaa kokemusta ja tietoa, vain valvonnan alaisina ja kun heille on annettu opastusta laitteen turvallisesta käytöstä ja kun he ymmärtävät laitteen käytöstä mahdollisesti seuraavat vaarat.
- Lapset eivät saa leikkiä laitteella.
- Puhdistus ja käyttäjän suorittama huolto eivät saa tapahtua lasten toimesta ilman valvontaa.
- Laitteen saa yhdistää vain silloin, kun laitteen ja virransyötön tiedot vastaavat toisiansa. Laitetiedot ovat tyyppikilvessä laitteessa, pakkauksessa tai tässä käyttöohjeessa.
- Sammuta kaikki laitteet akvaariorissa tai irrota verkkopistoke, ennen kuin kosketat veteen.
- Irrota verkkopistoke ennen laitteelle tehtäviä töitä.
- Laitetta ei saa käyttää, jos sähköjohdot tai kotelo ovat vaurioituneet.
- Lamppu sisältää sisäänrakennetut LED-valaisimet. Lampun valaisimia ei voida vaihtaa.
- Jos verkkoliitäntäjohto on vaurioitunut, tilaa sen vaihto välittömästi OASElta, valtuutetusta

asiakaspalvelusta tai sähköasentajalta. Viallinen johto on sähköiskuriski.

TURVAOHJEET

- Laitteeseen ei koskaan saa tehdä teknisiä muutoksia.
- Laitetta ei saa kantaa tai vetää sähköjohdosta.
- Johdot on asennettava suojattuina vaurioitumiselta ja kiinnitettävä huomiota siihen, että kukaan ei kompastu niihin.
- Suoraan valolähteeseen ei saa katsoa.
- Laitteen saa yhdistää vain määräysten mukaisesti asennettuun pistorasiaan.
- Pistoliitännät on suojattava kosteudelta.

Tämän ohjeen varoitukset**⚠ HUOMIO**

- Tarkoittaa mahdollisesti vaarallista tilannetta.
- Noudattamatta jättäminen voi johtaa vähäisempiin vammoihin.

ℹ OHJE

Tietoja, jotka auttavat ymmärtämään tai ennaltaehkäisemään mahdolliset aineelliset tai ympäristövahingot.

Tämän ohjeen viittaukset

- A Viittaus johonkin kuvaan esim. Kuva A.
- Viittaus johonkin toiseen lukuun.

TUOTEKUVAUS

Yleiskatsaus

<input type="checkbox"/> A	HighLine Classic LED Daylight 40/60/70/100/120
1	Käyttöohje
2	LED-lamppu
3	Päälle-/poiskytkin

HighLine Classic LED Daylight on LED-lamppu OASE HighLine -akvaarioille. Valolista koostuu riviin järjestetyistä LED-valoista. LED-valojen säteilykulma varmistaa akvaarion tasaisen valaistuksen.

Määräystenmukainen käyttö

HighLine Classic LED Daylight 40/60/70/100/120 -laitetta on käytettävä vain seuraavasti:

- Biologisten prosessien valaisemiseen ja edistämiseen akvaarioissa.
- Teknisten tietojen käyttö ja noudattaminen.

Laitteelle ovat voimassa seuraavat rajoitukset:

- Käytä vain tiloissa ja yksityisiin akvaariotarkoituksiin.

KÄYTTÖÖNOTTO



HUOMIO

Voimakasta LED-säteilyä!

Mahdollinen seuraus: Silmävammoja välähtelyn seurauksena.

- Älä koskaan katso valolähteeseen.

Edellytys:

- Lamppu on irrotettu virtaverkosta.
- Lamppu on lampun pidikkeessä ja lampun pidike on asetettu akvaarioon. (→ käyttöohje HighLine -akvaario)

Toimit näin:

B

1. Työnnä verkkopistoke pistorasiaan.
 - Liitäntäjohdon on muodostettava tippusilmukka.
2. Kytke lamppu päälle.

PUHDISTUS



VAROITUS

Vaarallinen sähköjännite voi johtaa kuolemaan tai vakaviin vammoihin!

- Irrota kaikkien vedessä olevien laitteiden verkkopistokkeet ennen kuin kosket veteen.
- Kytke verkkojännite pois päältä ennen töitä laitteelle.



OHJE

Älä käytä kemiallisia puhdistusaineita, sillä ne vahingoittavat kasveja, eläimiä ja ympäristöä.

- Puhdista laite tarvittaessa puhtaalla vedellä ja pehmeällä harjalla.
- Älä käytä puhdistusaineita tai kemiallisia liuoksia. Kalkkikerrostumien poistamiseksi suositellaan OASE PumpClean -ainetta.



OHJE

Suositus säännöllistä puhdistusta varten:

- Laite on puhdistettava tarvittaessa, mutta kuitenkin vähintään 2 kertaa vuodessa.

HÄVITTÄMINEN



OHJE

Tämä laite sisältää elektronisia rakenneosia, eikä sitä saa hävittää kotitalousjätteiden mukana.

- Laitteesta on tätä ennen tehtävä käyttökelvoton leikkaamalla kaapelit.
- Laite on hävitettävä käyttämällä sitä varten tarkoitettua palautusjärjestelmää.

VARAOSAT

OASEn alkuperäisosa käyttämällä laite on aina turvallinen ja toimii edelleen luotettavasti. Varaosapiirroksia ja varaosia löytyy verkkosivustostamme.







www.oase-livingwater.com/spareparts-international-ia

TEKNISET TIEDOT

HighLine Classic LED Daylight			40	60	70	100	120
Liitäntäjännite	V AC		220 ... 240	220 ... 240	220 ... 240	220 ... 240	220 ... 240
Verkon nimellisjännite	Hz		50/60	50/60	50/60	50/60	50/60
Valovirta	Osassa		900	1300	1750	1950	3150
Ottoteho	W		8	12	16	18	29
Väriämpötila	K		6500	6500	6500	6500	6500
Suojausluokka			IP 68	IP 68	IP 68	IP 68	IP 68
Liitäntäjohto	Pituus	m	1,8	1,8	1,8	1,8	1,8
Mitat	Pituus	mm	400	600	700	1015	1205
	Halkaisija	mm	25	25	25	25	25
Soveltuu käyttöön HighLine -akvaariossa			125	175	200	300	400

LAITTEESSA OLEVAT SYMBOLIT

	Suojausluokka II, varma sähköinen erotus verkosta vahvistetun tai kaksinkertaisen eristyksen ansiosta.
	Ei saa käyttää sisätilassa
	Ei saa hävittää tavallisena kotitalousjätteenä
	Lue käyttöohje ja noudata sitä

Az eredeti használati útmutató fordítása

⚠ FIGYELMEZTETÉS

- A jelen készüléket 8 évesnél idősebb gyermekek, valamint csökkent fizikai, érzékszervi vagy mentális képességű, ill. hiányos tapasztalattal és megfelelő tudással rendelkező személyek akkor kezelhetik, ha felügyelet alatt állnak, vagy a készülék biztonságos használata vonatkozásában eligazításban részesültek, és megértették az ebből eredő veszélyeket.
- Gyermekek nem játszhatnak a készülékkel.
- Tisztítást és a felhasználó által végzendő karbantartási munkákat nem végezhetnek olyan gyermekek, akik nem állnak felügyelet alatt.
- Csak akkor csatlakoztassa a készüléket, ha a készülék és az áramellátás elektromos adatai megegyeznek. A készülék adatai a típus táblán, a csomagoláson vagy ebben az útmutatóban találhatóak meg.
- Kapcsoljon ki minden készüléket az akváriumban, vagy húzza ki a hálózati csatlakozódugaszt, mielőtt a vízbe nyúl.
- A készüléken való munkavégzés előtt húzza ki a hálózati csatlakozódugaszt.
- A készüléke nem szabad használni sérült elektromos vezeték vagy sérült burkolat esetén.

- A lámpa tartalmazza a beépített LED-es izzókat. A lámpában található izzókat nem lehet kicserélni.
- Az áramütés veszélyének elkerülésére a sérült hálózati csatlakozó vezeték az OASE-val, arra feljogosított ügyfélszolgálat vagy szakképzett villamossági szakemberrel azonnal ki kell cseréltetni.

BIZTONSÁGI ÚTMUTATÁSOK

- Soha ne hajtson végre műszaki változtatásokat a készüléken.
- A készüléket nem szabad az elektromos vezetéknek fogva hordozni vagy húzni.
- A vezetékeket sérülésektől védetten fedtesse le és ügyeljen arra, hogy senki ne eshessen el bennük.
- Nem szabad közvetlenül a fényforrásba nézni.
- A készüléket csak előírászerűen telepített dugaszolóaljzatra csatlakoztassa.
- Ővja a dugós csatlakozókat a nedvességtől.

A jelen útmutatóban használt figyelmeztető utasítások

⚠ VIGYÁZAT

- Lehetséges veszélyes helyzetet jelöl.
- A figyelmeztetés figyelmen kívül hagyása enyhé vagy könnyű sérüléseket okozhat.

ℹ ÚTMUTATÁS

A jobb megértést vagy a lehetséges anyagi és környezeti károk megelőzésére szolgáló információk.

A jelen útmutatóban használt utalások

- A Hivatkozás ábrára, pl. A ábra.
- Hivatkozás egy másik fejezetre.

TERMÉKLEÍRÁS

Áttekintés

<input type="checkbox"/> A	HighLine Classic LED Daylight 40/60/70/100/120
1	Használati útmutató
2	LED lámpa
3	Be-/kikapcsoló

A HighLine Classic LED Daylight OASE HighLine akváriumokhoz való LED lámpa. A fénysáv egy sor egymás mellett elhelyezkedő LED-ből áll. A LED-ek fénysugárzási szöge gondoskodik az akvárium egyenletes megvilágításáról.

Rendeltetésszerű használat

Az HighLine Classic LED Daylight 40/60/70/100/120 készülék kizárólag a következőképpen használandó:

- Világításhoz és biológiai folyamatok elősegítésére akváriumokban.
- Üzemeltetés a műszaki adatok betartása mellett.

A készülékre a következő korlátozások érvényesek:

- Csak helyiségekben és magáncélú akvarisztikai célokra használható.

ÜZEMBE HELYEZÉS



VIGYÁZAT

Erős LED-sugárzás!

Lehetséges következmény: Szemsérülés villanófény miatt.

- Soha nem szabad közvetlenül a fényforrásba nézni.

Feltétel:

- A lámpa le van választva az elektromos hálózatról.
- A lámpa a lámpafoglalatban helyezkedik el, és a lámpafoglalat az akváriumra van helyezve. (→ HighLine akvárium használati útmutató)

Ez az alábbiak szerint végezhető el:

B

1. Csatlakoztassa a hálózati csatlakozódugaszt a dugaszolóaljzathoz.
 - A csatlakozó vezetéknek olyan hurkot kell képeznie, amelyről lecsepeg a víz.
2. Kapcsolja be a lámpát.

TISZTÍTÁS



FIGYELMEZTETÉS

Halál vagy súlyos sérülések veszélyes elektromos feszültség miatt!

- Mielőtt vízbe nyúlna, feszültségmentesítse az összes, vízben lévő készüléket.
- A készüléken végzendő munka megkezdése előtt kapcsolja le a hálózati feszültséget.



ÚTMUTATÁS

Vegyitisztítószereket használni tilos, azok ártalmasak a növényekre, állatokra és a környezetre.

- A készüléket szükség esetén tiszta vízzel és puha kefével tisztítsa.
- Ne használjon tisztítószereket vagy kémiai oldatokat. Vízkőlerakódások eltávolításához OASE Pump-Clean alkalmazása ajánlott.



ÚTMUTATÁS

A rendszeres tisztításra vonatkozó ajánlás:

- A készüléket szükség szerint, de legalább évente 2 x tisztítsa meg.

MEGSEMMISÍTÉS



ÚTMUTATÁS

A készülék elektronikus részeségeket tartalmaz, és nem szabad háztartási hulladékként ártalmatlanítani.

- A kábel levágásával tegye használhatatlanná a készüléket.
- A készülék ártalmatlanításához az erre kijelölt visszavételi helyeket használja.

PÓTALKATRÉSZEK

Az OASE eredeti alkatrészeivel a készülék biztonságos marad és továbbra is megbízhatóan működik. Alkatrészrajzokat és alkatrészeket internetes oldalunkon talál.







www.oase-livingwater.com/alkatreszek-ia

MŰSZAKI ADATOK

HighLine Classic LED Daylight		40	60	70	100	120
Csatlakoztatási feszültség	V AC	220 ... 240	220 ... 240	220 ... 240	220 ... 240	220 ... 240
Hálózati méretezési feszültség	Hz	50/60	50/60	50/60	50/60	50/60
Fényáram	lm	900	1300	1750	1950	3150
Teljesítményfelvétel	W	8	12	16	18	29
Színhőmérséklet	K	6500	6500	6500	6500	6500
Védettségi osztály		IP 68	IP 68	IP 68	IP 68	IP 68
csatlakozó vezeték	Hossz	m	1,8	1,8	1,8	1,8
	Méret					
Méret	Hossz	mm	400	600	700	1015
	Átmérő	mm	25	25	25	25
HighLine Akváriummal történő használatra alkalmas			125	175	200	300
				400		

A KÉSZÜLÉKEN TALÁLHATÓ JELÖLÉSEK

	II-es védelmi osztály, biztonságos elektromos leválasztás a hálózatról megerősített vagy dupla szigetelés által
	Beltéri használatra
	Ne ártalmatlanítsa a normál háztartási hulladékkal együtt.
	Olvassa el és vegye figyelembe a használati útmutatót.

Tłumaczenie oryginalnej instrukcji użytkownika

⚠ OSTRZEŻENIE

- Urządzenie może być używane przez dzieci od 8 lat i ponadto przez osoby o ograniczonych fizycznych i umysłowych zdolnościach, albo nie posiadających niezbędnego doświadczenia i wiedzy, gdy będą one pod nadzorem osoby odpowiedzialnej za bezpieczeństwo użytkownika tego urządzenia lub zostaną odpowiednio przez nią poinstruowane i poinformowane o wynikających stąd zagrożeniach.
- Dzieciom zabrania się zabawy z tym urządzeniem.
- Czyszczenie ani czynności serwisowe użytkownika nie mogą być wykonywane przez dzieci bez nadzoru osoby dorosłej.
- Urządzenie podłączyć tylko wtedy, gdy parametry elektryczne urządzenia i zasilania energią są zgodne. Dane urządzenia znajdują się na tabliczce znamionowej na urządzeniu; na opakowaniu lub w niniejszej instrukcji.
- Przed rozpoczęciem pracy wyłączyć wszystkie urządzenia w akwarium lub wyciągnąć wtyczkę zasilania.
- Przed przystąpieniem do wykonywania czynności przy urządzeniu wyciągnąć wtyczkę sieciową.
- Nie używać urządzenia, gdy przewody elektryczne lub obudowa są uszkodzone.

- W lampie zabudowane są świetlówki LED. Wymiana tych świetlówek nie jest możliwa.
- Wymianę uszkodzonego przewodu sieciowego należy niezwłocznie zlecić firmie OASE, autoryzowanemu punktowi serwisowemu bądź wykwalifikowanemu elektrykowi, żeby zapobiec porażeniu prądem elektrycznym.

PRZEPISY BEZPIECZEŃSTWA

- Nie dokonywać żadnych przeróbek technicznych urządzenia.
- Nie przenosić ani ciągnąć urządzenia chwytając za przewód elektryczny.
- Przewody należy układać w sposób chroniony przed uszkodzeniami i tak, żeby nie stanowiły niebezpieczeństwa potknięcia się.
- Nie kierować wzroku bezpośrednio na źródło światła.
- Urządzenie podłączyć tylko do prawidłowo zainstalowanego gniazdka.
- Chronić złącza wtykowe przed wilgocią.

Ostrzeżenia w niniejszej instrukcji**⚠ OSTROŻNIE**

- Określa możliwą niebezpieczną sytuację.
- W razie lekceważenia może dojść do lekkich lub nieznacznych skaleczeń.

📄 WSKAZÓWKA

Informacje przyczyniające się do lepszego zrozumienia i do zapobiegania możliwym szkodom materialnym lub w środowisku naturalnym.

Odnosiniki w niniejszej instrukcji

- A Odnosiłnik do rysunku, np. rysunek A.
- Odnosiłnik do innego rozdziału.

OPIS PRODUKTU

Przegląd

<input type="checkbox"/> A	HighLine Classic LED Daylight 40/60/70/100/120
1	Instrukcja użytkowania
2	Światłówka LED
3	Włącznik / wyłącznik

HighLine Classic LED Daylight jest światłówką LED do akwariów OASE HighLine. Listwa świetlna składa się z szeregowo rozmieszczonych LED. Kąt rozproszenia światła LED zapewnia równomierne oświetlenie akwarium.

Zastosowanie zgodne z przeznaczeniem

HighLine Classic LED Daylight 40/60/70/100/120 wyłącznie używać w następujący sposób:

- Do oświetlania i wspomagania procesów biologicznych w akwariach.
- Eksploatacja w warunkach zgodnych z danymi technicznymi.

W stosunku do tego urządzenia obowiązują następujące ograniczenia:

- Użytkować tylko w prywatnych pomieszczeniach w zakresie akwarystyki.

URUCHOMIENIE

OSTROŻNIE

Silne promieniowanie LED!

Możliwy skutek: Urazy oczu wskutek błyskania.

- Nie kierować wzroku na źródło światła.

Warunek:

- Światłówka jest odłączona od sieci prądowej.
- Światłówka jest osadzona w oprawce lampy, która jest nałożona na akwarium. (→ Instrukcja użytkowania akwarium HighLine)

Należy postępować w sposób następujący:

B

1. Wtyczkę sieciową włożyć do gniazdka.
 - Przewód musi tworzyć pętlę, po których mogą spływać krople wody.
2. Włączyć światłówkę.

CZYSZCZENIE

OSTRZEŻENIE

Śmierć lub ciężkie obrażenia przez porażenie niebezpiecznym napięciem elektrycznym!

- Przed włożeniem rąk do wody należy odłączyć napięcie sieciowe wszystkich znajdujących się w wodzie urządzeń.
- Przed rozpoczęciem prac przy urządzeniu należy odłączyć napięcie sieciowe.

WSKAZÓWKA

Nie stosować żadnych chemicznych środków czyszczących, ponieważ szkodzą one roślinom, zwierzętom i środowisku naturalnemu.

- W razie potrzeby umyć urządzenie czystą wodą i miękką szmatką.
- Nie używać żadnych środków czyszczących ani rozтворów chemicznych. Do usuwania osadów wapna zaleca się stosowanie środka OASE PumpClean.

WSKAZÓWKA

Zalecenia dotyczące regularnego czyszczenia:

- Urządzenie czyścić nie tylko w razie potrzeby, lecz co najmniej 2 razy w roku.

USUWANIE ODPADÓW



WSKAZÓWKA

Urządzenia zawiera podzespoły elektroniczne i nie wolno go wyrzucać do pojemnika na odpady komunalne.

- Urządzenie uczynić nienadającym się do użytku poprzez odcięcie kabla zasilającego.
- Urządzenie należy oddać do utylizacji poprzez przewidziany do tego system zwrotów.

CZĘŚCI ZAMIENNE

Dzięki oryginalnym częściom zamiennym OASE urządzenie pozostaje bezpieczne i będzie nadal niezawodnie działać.

Rysunki i wykazy części zamiennych znajdują się na naszej stronie internetowej.







www.oase-livingwater.com/czescizamienne-ia

DANE TECHNICZNE

HighLine Classic LED Daylight			40	60	70	100	120
Napięcie przyłączeniowe	V AC		220 ... 240	220 ... 240	220 ... 240	220 ... 240	220 ... 240
Częstotliwość znamionowa sieci	Hz		50/60	50/60	50/60	50/60	50/60
Strumień światła	lm		900	1300	1750	1950	3150
Pobór mocy	W		8	12	16	18	29
Temperatura barwowa światła	K		6500	6500	6500	6500	6500
Klasa ochrony			IP 68	IP 68	IP 68	IP 68	IP 68
Kabel przyłączeniowy	Długość	m	1,8	1,8	1,8	1,8	1,8
	Wymiary	Długość	mm	400	600	700	1015
		Średnica	mm	25	25	25	25
Nadaje się do zastosowań w akwariach HighLine			125	175	200	300	400

SYMBOLE NA URZĄDZENIU

	Klasa ochrony II, odseparowanie od sieci poprzez wzmocnioną lub podwójną izolację.
	Używać w zamkniętych pomieszczeniach
	Nie wyrzucać produktu do śmieci domowych
	Przeczytać i przestrzegać instrukcji użytkowania

Překlad originálu Návodu k použití.

VAROVÁNÍ

- Tento přístroj nesmí být používaný dětmi do 8 let a kromě toho i osobami se sníženými fyzickými, sensorickými nebo mentálními schopnostmi nebo nedostatkem zkušeností a vědomostí, pokud nejsou pod dohledem nebo nebyly poučeny o bezpečném používání přístroje a mohou z tohoto důvodu vzniknout nebezpečí.
- Děti si nesmí s přístrojem hrát.
- Čištění a uživatelská údržba nesmí být prováděna dětmi bez dozoru.
- Přístroj zapojte pouze tehdy, shodují-li se elektrické údaje přístroje s údaji elektrického napájení. Údaje o přístroji se nachází na typovém štítku přístroje, na obalu nebo v tomto návodu.
- Než dáte ruce do vody, vypněte v akváriu všechna zařízení, nebo vytáhněte síťovou zástrčku.
- Před zahájením prací na zařízení odpojte elektrickou zástrčku.
- Přístroj nesmíte používat, pokud jsou poškozené elektrické vodiče nebo kryty.
- Osvětlení obsahuje vestavěné LED žárovky. Žárovky nelze v osvětlení vyměnit.
- Poškozený kabel síťového připojení je nutné okamžitě nechat vyměnit společností

OASE, autorizovaným zákaznickým servisem nebo kvalifikovaným elektrikářem, aby se předešlo nebezpečím zásahem elektrickým proudem.

BEZPEČNOSTNÍ POKYNY

- Nikdy neprovádějte technické změny na zařízení.
- Nepřenášejte přístroj za elektrické vodiče ani jej za ně netahujte.
- Vodiče instalujte tak, aby byly chráněné před poškozením a pamatujte, že o ně nesmí nikdo zakopnout.
- Nedívejte se přímo do zdroje světla.
- Připojujte přístroj pouze ke správně instalované zásuvce.
- Chraňte konektorové spoje před vlhkostí.

Výstražná upozornění v tomto návodu

OPATRNĚ

- Označuje možnou nebezpečnou situaci.
- Při nedodržení může být důsledkem lehká nebo nepatrné zranění.

UPOZORNĚNÍ

Informace, které slouží pro lepší pochopení nebo předcházení možným materiálními škodám nebo škodám na životním prostředí.

Upozornění v tomto návodu

- A Odkaz na jeden z obrázků., např. obrázek A.
- Odkaz k jiné kapitole.

POPIS VÝROBKU

Přehled

<input type="checkbox"/> A	HighLine Classic LED Daylight 40/60/70/100/120
1	Návod k použití
2	LED světlo
3	Spínač/vypínač

HighLine Classic LED Daylight Je LED světlo pro akvária OASE HighLine. Světelná lišta se skládá z LED diod seřazených v řadě. Úhel záření LED diod zajišťuje rovnoměrné osvětlení akvária.

Použití v souladu s určeným účelem

HighLine Classic LED Daylight 40/60/70/100/120 používat výhradně, jak uvedeno níže:

- K osvětlení a k podpoře biologických procesů v akváriích.
- Provoz při dodržení technických údajů.

Pro přístroj platí následující omezení:

- Používejte pouze v místnostech a pro akvaristické účely.

UVEDENÍ DO PROVOZU

OPATRNĚ

Silné LED záření!

Možné následky: Úraz očí oslněním.

- Nikdy se nedívejte do světelného zdroje.

Předpoklad:

- Světelný prostředek je odpojený od elektrické sítě.
- Světelný prostředek je v držáku lampy a držák lampy je umístěn na akváriu. (→ Návod na použití High-Line akvárium)

Postupujte následovně:

B

1. Zasuňte zástrčku do zásuvky.
 - Připojovací vedení musí tvořit odkapávací smyčku.
2. Zapněte světlo.

ČIŠTĚNÍ

VAROVÁNÍ

Smrt nebo těžká zranění nebezpečným elektrickým napětím!

- Dříve než budete sahat do vody, vypněte veškerá zařízení nacházející se pod vodou, která jsou pod napětím.
- Než začnete pracovat se zařízením, odpojte síťové napětí.

UPOZORNĚNÍ

Nepoužívejte žádné chemické čisticí prostředky, neboť škodí rostlinám, živočichům a životnímu prostředí.

- V případě potřeby přístroj vyčistěte čistou vodou a měkkým kartáčem.
- Nepoužívejte čisticí prostředky ani chemické roztoky. Pro odstranění vodního kamene doporučujeme OASE PumpClean.

UPOZORNĚNÍ

Doporučení k pravidelnému čištění:

- Přístroj čistěte podle potřeby, minimálně však 2 x ročně.

LIKVIDACE

UPOZORNĚNÍ

Toto zařízení obsahuje elektrické součástky a nesmí být likvidováno společně s komunálním odpadem!

- Znemožněte další použitelnost přístroje odříznutím kabelů.
- Likvidujte přístroj prostřednictvím příslušného recyklačního systému.

NÁHRADNÍ DÍLY

S originálními díly OASE zůstane zařízení bezpečné a bude nadále spolehlivě fungovat.

Výkresy náhradních dílů a náhradní díly naleznete na naší internetové stránce.







www.oase-livingwater.com/nahradnidily-ia

TECHNICKÉ ÚDAJE

HighLine Classic LED Daylight			40	60	70	100	120
Připojovací napětí		V AC	220 ... 240	220 ... 240	220 ... 240	220 ... 240	220 ... 240
Frekvence pro dimenzování sítě		Hz	50/60	50/60	50/60	50/60	50/60
Světelný proud		lm	900	1300	1750	1950	3150
Příkon		W	8	12	16	18	29
Teplota barvy		K	6500	6500	6500	6500	6500
Třída ochrany			IP 68	IP 68	IP 68	IP 68	IP 68
Přípojné vedení	Délka	m	1,8	1,8	1,8	1,8	1,8
Rozměry	Délka	mm	400	600	700	1015	1205
	Průměr	mm	25	25	25	25	25
Vhodné k použití s HighLine akvárii			125	175	200	300	400

SYMBOLY NA PŘÍSTROJI

	Třída ochrany II, bezpečná elektrická ochrana před sítí zesílenou nebo dvojitou izolací.
	Používejte uvnitř
	Nevyhazujte do normálního domovního odpadu
	Přečtěte si návod k použití a řiďte se jím

VÝSTRAHA

- Tento prístroj môžu používať deti staršie ako 8 rokov a osoby so zníženými fyzickými, zmyslovými alebo mentálnymi schopnosťami alebo s nedostatočnými skúsenosťami a znalosťami, keď sú pod dohľadom alebo boli poučené o bezpečnom používaní prístroja a pochopili nebezpečenstvá, ktoré z toho vyplývajú.
- Deti sa s prístrojom nesmú hrať.
- Deti nesmú vykonávať čistenie a používateľskú údržbu.
- Prístroj pripájajte iba vtedy, ak sa zhodujú elektrické údaje prístroja a jeho napájania. Údaje o prístroji sa nachádzajú na typovom štítku prístroja, na obale alebo v tomto návode na obsluhu.
- Skôr ako siahnete do vody, vypnite všetky prístroje v akváriu alebo vytiahnite zástrčku.
- Pred prácou s prístrojom vytiahnite sieťovú zástrčku zo zásuvky.
- Nepoužívajte zariadenie, ak sú elektrické prípojky alebo kryty poškodené.
- Svietidlo obsahuje zabudované LED diódy. Diódy v svietidle sa nedajú vymieňať.
- Poškodený sieťový prívod nechajte bezodkladne opraviť firmou OASE, autorizovaným servisom alebo kvalifikovaným elektrikárom, aby sa zabránilo

nebezpečenstvu zásahu elektrickým prúdom.

BEZPEČNOSTNÉ POKYNY

- Nikdy nevykonávajte technické zmeny na prístroji.
- Prístroj neneste a neťahajte za elektrické vedenie.
- Vedenia uložte tak, aby boli chránené pred poškodeniami a dbajte na to, aby o ne nemohol nikto zakopnúť.
- Nikdy sa nepozerajte priamo do svetelného zdroja.
- Pripojte prístroj len na zásuvku inštalovanú podľa predpisov.
- Zástrčkové spoje chráňte pred vlhkosťou.

Informácie o nebezpečenstve v tomto návode



OPATRNE

- Označuje možnú nebezpečnú situáciu.
- V prípade nerespektovania môže byť následkom ľahké alebo zanedbateľné poranenie.



UPOZORNENIE

Informácie, ktoré slúžia na lepšie porozumenie alebo na predchádzanie možným vecným škodám alebo poškodeniu životného prostredia.

Odkazy v tomto návode

- A Odkaz na obrázok, napr. obrázok A.
- Odkaz na inú kapitolu.

POPIS VÝROBKU

Prehľad

<input type="checkbox"/> A	HighLine Classic LED Daylight 40/60/70/100/120
1	Návod na použitie
2	Žiarovka LED
3	Zapínač/vypínač

HighLine Classic LED Daylight je svetidlo LED do akvárií OASE HighLine. Osvetľovacia lišta sa skladá z LED usporiadaných v rade. Uhol svetelného lúča LED zabezpečuje rovnomerné osvetlenie akvária.

Použitie v súlade s určeným účelom

HighLine Classic LED Daylight 40/60/70/100/120 používajte výlučne nasledujúcim spôsobom:

- Na osvetlenie a podporu biologických procesov v akváriách.
- Prevádzka pri dodržaní technických údajov.

Pro prístroj platia nasledujúce obmedzenia:

- Používajte len v priestoroch a na súkromné akvaristické účely.

UVEDENIE DO PREVÁDZKY

POZOR

Silné svetlo LED!

Možný dôsledok: poranenie očí zábleskom.

- Nikdy sa nepozerajte do svetelného zdroja.

Predpoklad:

- Svetidlo je odpojené od elektrickej siete.
- Svetidlo je upevnené v držiaku na žiarovku a držiak na žiarovku je umiestnený na akváriu. (→ Návod na použitie akvária HighLine)

Postupujte nasledovne:

B

1. Sieťovú zástrčku zasuňte do zásuvky.
 - Pripojovacie vedenie musí tvoriť odkvapkávaciu slučku.
2. Zapnite svetidlo.

ČISTENIE



VÝSTRAHA

Smrť alebo ťažké zranenia spôsobené nebezpečným elektrickým napätím!

- Skôr než siahnete do vody, vypnite všetky zariadenia, ktoré sa vo vode nachádzajú.
- Pred prácami na prístroji vypnite sieťové napätie.



UPOZORNENIE

Nepoužívajte chemické čistiace prostriedky, škodia rastlinám, zvieratám a životnému prostrediu.

- Prístroj v prípade potreby očistite čistou vodou a mäkkou kefkou.
- Nepoužívajte čistiace prostriedky ani chemické roztoky. Na odstránenie usadenín vápnika odporúčame prostriedok OASE PumpClean.



UPOZORNENIE

Odporúčanie pre pravidelné čistenie:

- Prístroj čistite podľa potreby, ale minimálne 2x ročne.

LIKVIDÁCIA



UPOZORNENIE

Tento prístroj obsahuje elektronické súčiastky a nesmie sa likvidovať ako domový odpad.

- Prístroj znefunkčnite prerezaním kábla.
- Prístroj zlikvidujte prostredníctvom príslušného systému spätného odberu.

NÁHRADNÉ DIELY

S originálnymi dielmi od firmy OASE zostane prístroj bezpečný a bude aj naďalej spoľahlivo fungovať.

Výkresy náhradných dielov a náhradné diely možno nájsť na našich internetových stránkach.







www.oase-livingwater.com/spareparts-international-ia

TECHNICKÉ ÚDAJE

HighLine Classic LED Daylight			40	60	70	100	120
Napájacie napätie	V AC		220 ... 240	220 ... 240	220 ... 240	220 ... 240	220 ... 240
Menovitá frekvencia siete	Hz		50/60	50/60	50/60	50/60	50/60
Svetelný tok	lm		900	1300	1750	1950	3150
Príkon	W		8	12	16	18	29
Farebná teplota	K		6500	6500	6500	6500	6500
Trieda ochrany			IP 68	IP 68	IP 68	IP 68	IP 68
Pripojovacie vedenie	Dĺžka	m	1,8	1,8	1,8	1,8	1,8
Rozmery	Dĺžka	mm	400	600	700	1015	1205
	Priemer	mm	25	25	25	25	25
Vhodné na použitie v akváriu HighLine .			125	175	200	300	400

SYMBOLY NA PRÍSTROJI

	Trieda ochrany II, bezpečné elektrické oddelenie od siete vďaka zosilnenej alebo dvojitej izolácii
	Určené na použitie v interiéroch
	Nelikvidujte s bežným domovým odpadom
	Prečítajte si a dodržiavajte návod na použitie

Prevod originalnih navodil za uporabo

OPOZORILO

- To napravo lahko uporabljajo otroci, stari 8 let in več, ter osebe z zmanjšanimi telesnimi, zaznavnimi ali psihičnimi sposobnostmi ali osebe s pomanjkanjem izkušenj in znanja, če so pri tem pod nadzorom ali so bile seznanjene z varno uporabo naprave in razumejo posledične nevarnosti.
- Otroci se ne smejo igrati z napravo.
- Čiščenja in uporabniškega vzdrževanja ne smejo izvajati otroci, ki so brez nadzora.
- Napravo smete priključiti samo, če se električni podatki naprave ujemajo s podatki električnega napajanja. Podatke o napravi najdete na tipski tablici na napravi, na embalaži ali v teh navodilih.
- Preden sežete v vodo, izklopite vse naprave v akvariju ali pa izvlecite omrežni vtič.
- Pred deli na napravi izvlecite omrežni vtič.
- Naprave ne uporabljajte, če so električni kabli ali ohišje poškodovani.
- Svetilka ima vgrajene LED-žarnice. Žarnic ni mogoče zamenjati.
- Poškodovan omrežni priključni vod naj nemudoma zamenja podjetje OASE, pooblaščen servisna služba ali strokovno usposobljen električar, s čimer

boste preprečili nevarnosti zaradi električnega udara.

VARNOSTNA NAVODILA

- Na napravi ni dovoljeno izvajati tehničnih sprememb.
- Naprave med nošenjem ne držite ali vlecite za električni kabel.
- Vode polagajte tako, da so zaščiteni pred poškodbami, hkrati pa pazite, da nihče ne more pasti čez njih.
- Ne glejte neposredno v vir svetlobe.
- Napravo je dovoljeno priključiti le v instalirano vtičnico, ki je v skladu s predpisi.
- Vtično povezavo zaščitite pred vlago.

Opozorila v teh navodilih



PREDVIDNO

- Opisuje morebitno nevarno situacijo.
- Pri neupoštevanju lahko pride do lahkih ali majhnih telesnih poškodb.



OPOMBA

Informacije, ki so namenjene boljšemu razumevanju ali preprečevanju morebitne materialne ali okoljske škode.

Reference v teh navodilih

- A Sklic na eno sliko, npr. sliko A.
- Sklic na neko drugo poglavje.

OPIS IZDELKA

Pregled

<input type="checkbox"/> A	HighLine Classic LED Daylight 40/60/70/100/120
1	Navodila za uporabo
2	Lučka LED
3	Stikalo za vklop in izklop

HighLine Classic LED Daylight je lučka LED za akvarije HighLine OASE. Svetilni trak je sestavljen iz v vrsto razporejenih lučk LED: Kot osvetljave lučk LED zagotavlja enakomerno osvetlitev akvarija.

Pravilna uporaba

Napravo HighLine Classic LED Daylight 40/60/70/100/120 uporabljajte samo tako, kot je navedeno:

- Za osvetljavo in spodbujanje bioloških procesov v akvarijih.
- Obratovanje ob upoštevanju tehničnih podatkov.

Za napravo veljajo naslednje omejitve:

- Uporabljajte samo v zaprtih prostorih ter v zasebne namene.

ZAGON



PREVIDNO

Močno sevanje LED!

Možna posledica: Poškodbe oči zaradi bliskanja.

- Nikoli ne glejte neposredno v vir svetlobe.

Predpogoj:

- Lučka je ločena od električnega omrežja.
- Lučka je vložena v držalo, to pa je nameščeno na akvarij. (→ Navodila za uporabo akvarija HighLine)

Postopek je naslednji:

B

1. Omrežni vtič vtaknite v vtičnico.
 - Priključni vod mora tvoriti odkapno zanko.
2. Vključite lučko.

ČIŠČENJE



OPAZORILLO

Možnosti smrti ali hudih telesnih poškodb zaradi nevarne električne napetosti!

- Preden sežete v vodo, odklopite iz omrežne napetosti vse v vodi nahajajoče se naprave.
- Preden izvajate dela na napravi, jo odklopite iz omrežne napetosti.



OPOMBA

Pri čiščenju ne uporabljajte kemičnih čistil, kerta škodijo rastlinam, živalim in okolju.

- Napravo po potrebi čistite s čisto vodo in z mehko krtačo.
- Ne uporabljajte čistil ali kemičnih raztopin. Za odstranjevanje vodnega kamna priporočamo izdelek OASE PumpClean.



NAPOTEK

Priporočilo za redno čiščenje:

- Napravo čistite po potrebi, vendar vsaj 2-krat letno.

ODSTRANITEV



OPOMBA

Ta naprava vsebuje elektronske sestavne dele in je ni dovoljeno odlagati med gospodinske odpadke.

- Napravo naredite neuporabno tako, da odrežete kabel.
- Napravo odložite med odpadke prek v ta namen predvidenega sistema za recikliranje.

NADOMESTNI DELI

Z uporabo originalnih delov podjetja OASE je naprava še naprej varna in brezhibno deluje.
Risbe nadomestnih delov in nadomestne dele najdete na naši spletni strani.







www.oase-livingwater.com/spareparts-international-ia

TEHNIČNI PODATKI

HighLine Classic LED Daylight			40	60	70	100	120
Priključna napetost	V AC		220 ... 240	220 ... 240	220 ... 240	220 ... 240	220 ... 240
Omrežna nazivna frekvenca	Hz		50/60	50/60	50/60	50/60	50/60
Svetlobni tok	lm		900	1300	1750	1950	3150
Nazivna moč	W		8	12	16	18	29
Barvna temperatura	K		6500	6500	6500	6500	6500
Razred zaščite			IP 68	IP 68	IP 68	IP 68	IP 68
Priključni vod	Dolžina	m	1,8	1,8	1,8	1,8	1,8
Dimenzije	Dolžina	mm	400	600	700	1015	1205
	Premer	mm	25	25	25	25	25
Primerno za uporabo v akvariju HighLine			125	175	200	300	400

SIMBOLI NA NAPRAVI

	Zaščitni razred II, ojačana ali podvojena izolacija omogoča varen odklop z omrežja.
	Uporabljajte v notranjih prostorih.
	Ne vrzite med običajne gospodinske odpadke
	Preberite in upoštevajte navodila za uporabo

Prijevod originalnih uputa za uporabu

UPOZORENJE

- Djeca od 8 i više godina i osobe sa smanjenim tjelesnim, osjetilnim ili mentalnim mogućnostima te s ograničenim iskustvom i znanjem ovaj uređaj smiju upotrebljavati samo uz nadzor ili ako su upućene u njegovu sigurnu uporabu i razumiju opasnosti koje iz nje proizlaze.
- Djeca se ne smiju igrati s uređajem.
- Djeca ne smiju obavljati radove čišćenja i korisničkog održavanja uređaja bez nadzora.
- Uređaj priključite samo ako se električni podaci uređaja podudaraju s podacima za napajanje. Podaci uređaja nalaze se na označnoj pločici na uređaju, na pakiranju ili u ovim uputama.
- Isključite sve uređaje u akvariju ili izvucite mrežni utikač prije nego ruke stavljate u vodu.
- Prije radova na uređaju izvucite strujni utikač.
- Nemojte se koristiti uređajem ako su oštećeni električni vodovi ili kućište.
- Svjetlo sadrži ugrađene LED žaruljice. Žaruljice u svjetlu se ne mogu zamijeniti.
- Oštećeni električni kabel mora odmah zamijeniti tvrtka OASE, njezina ovlaštena servisna služba ili kvalificirani stručnjak

kako bi se izbjegle opasnosti od električnog udara.

SIGURNOSNE NAPOMENE

- Nemojte nikada provoditi nikakve izmjene na uređaju.
- Uređaj nemojte nositi ili povlačiti na električnim vodovima.
- Vodove položite tako da se ne mogu oštetiti i pripazite da nitko preko njih ne može pasti.
- Nemojte gledati izravno u izvor svjetlosti.
- Uređaj priključite samo na propisno montiranu utičnicu.
- Zaštitite utične spojeve od vlage.

Upozorenja u ovim uputama

OPREZ

- Označava potencijalno opasnu situaciju.
- Posljedice zanemarivanja ove napomene mogu biti lake ili neznatne ozljede.

NAPOMENA

Informacije koje služe za bolje razumijevanje ili izbjegavanje mogućih materijalnih šteta ili onečišćenja okoliša.

Poveznice u ovim uputama

- A Referenca na jednu sliku, primjerice sliku A.
- Referenca na neko drugo poglavlje.

OPIS PROIZVODA

Pregled

<input type="checkbox"/> A	HighLine Classic LED Daylight 40/60/70/100/120
1	Priručnik za uporabu
2	LED rasvjetno tijelo
3	Glavna sklopka

HighLine Classic LED Daylight je LED rasvjetno tijelo za akvarije HighLine tvrtke OASE. Rasvjetna letva sastoji se od LED diodi poredanih u nizu. Kut zračenja LED dioda osigurava ujednačeno osvjetljenje akvarija.

Namjensko korištenje

HighLine Classic LED Daylight 40/60/70/100/120 rabite samo na sljedeći način:

- Za rasvjetu i poticanje bioloških procesa u akvarijima.
- Rad uz pridržavanje tehničkih podataka.

Za uređaj vrijede sljedeća ograničenja:

- Rabite samo u prostorijama i za privatne akvarističke svrhe.

PUŠTANJE U RAD



OPREZ

Snažno LED zračenje!

Moguća posljedica: Ozljeda očiju zbog bljeskanja.

- Nikada ne gledajte u izvor svjetlosti.

Preduvjet:

- Rasvjetno tijelo nije priključeno na električnu mrežu.
- Rasvjetno je tijelo u držaču žarulje, a držač žarulje postavljen je na akvarij. (→ Upute za uporabu akvarija HighLine)

Postupite na sljedeći način:

B

1. Utaknite mrežni utikač u utičnicu.
 - Priključni kabel mora tvoriti petlju protiv kapanja.
2. Uključite rasvjetno tijelo.

ČIŠĆENJE



UPOZORENJE

Može doći do smrti ili teških ozljeda zbog opasnog električnog napona!

- Prije nego dotaknete vodu, isključite električno napajanje svih uređaja koji se nalaze u vodi.
- Prija rada na uređaju isključite dovod električne energije.



NAPOMENA

Nemojte se koristiti kemijskim sredstvima za čišćenje, ona štete biljkama, životinjama i okolišu.

- Uređaj po potrebi očistite čistom vodom i mekom četkom.
- Ne rabite sredstva za čišćenje ili kemijska otapala. Za uklanjanje naslaga kamenca preporučujemo OASE PumpClean.



NAPOMENA

Preporuka za redovito čišćenje:

- Uređaj čistite po potrebi, no najmanje dvaput godišnje.

UPUTE ZA ZBRINJAVANJE U OTPAD



NAPOMENA

Ovaj uređaj sadržava elektroničke komponente i ne smije se odložiti u kućanski otpad.

- Onesposobite uređaj odsijecanjem kabela.
- Odložite uređaj u otpad putem predviđenog sustava prikupljanja otpada.

PRIČUVNI DIJELOVI

Pri upotrebi originalnih dijelova društva OASE uređaj ostaje siguran i nastavlja raditi pouzdano. Nacrte rezervnih dijelova i rezervne dijelove možete pronaći na našoj internetskoj stranici.



www.oase-livingwater.com/spareparts-internationalia

TEHNIČKI PODATCI

HighLine Classic LED Daylight			40	60	70	100	120
Priključni napon	V AC		220 ... 240	220 ... 240	220 ... 240	220 ... 240	220 ... 240
Frekvencija mreže	Hz		50/60	50/60	50/60	50/60	50/60
Svjetlosni tok	lm/W		900	1300	1750	1950	3150
Ulazna snaga	W		8	12	16	18	29
Temperatura boje	K		6500	6500	6500	6500	6500
Klasa zaštite			IP 68	IP 68	IP 68	IP 68	IP 68
Priključni kabel	Duljina	m	1,8	1,8	1,8	1,8	1,8
Dimenzije	Duljina	mm	400	600	700	1015	1205
	Promjer	mm	25	25	25	25	25
Prikladna za primjenu u akvarijima HighLine			125	175	200	300	400

SIMBOLI NA UREĐAJU

	Klasa zaštite II, sigurno električno odvajanje od mreže zahvaljujući pojačanoj ili dvostrukoj izolaciji
	Upotrebljavajte u unutarnjem prostoru
	Ne bacajte u običan kućanski otpad.
	Pročitajte i pridržavajte se priručnika za uporabu

Traducerea instrucțiunilor de utilizare originale

AVERTIZARE

- Acest aparat poate fi folosit de către copii începând cu 8 ani și peste, precum și persoane cu deficiențe psihice, senzoriale sau abilități mentale, ori cu experiență redusă și cu cunoștințe reduse, dacă sunt supravegheate sau au fost instruite în ceea ce privește utilizarea sigură a aparatului și au înțeles pericolele rezultate.
- Copiii nu au voie să se joace cu aparatul.
- Este interzisă curățarea și întreținerea curentă de către copii fără supraveghere.
- Conectați aparatul numai dacă datele electrice ale aparatului coincid cu cele ale instalației de alimentare cu curent. Datele aparatului sunt menționate pe plăcuța cu date tehnice de pe aparat, de pe ambalaj sau din prezentele instrucțiuni.
- Oprii sau scoateți din priză toate aparatele din acvariu înainte de a introduce mâna în apă.
- Înainte de a lucra la aparat scoateți fișa de alimentare din priză.
- Nu utilizați aparatul în cazul în care cablurile electrice sau carcasa sunt deteriorate.
- Becul conține lămpi LED încorporate. Lămpile becului nu pot fi înlocuite.

- Dispuneți înlocuirea imediată a unui cablu de alimentare deteriorat de către OASE, un serviciu pentru clienți autorizat sau un electrician calificat, pentru a evita pericolele datorate unei electrocutări.

INDICAȚII DE SECURITATE

- Nu efectuați niciodată modificări tehnice asupra aparatului.
- Nu purtați sau nu trageți aparatul prin prindere de cablul electric.
- Pozați cablurile protejate împotriva deteriorărilor și aveți grijă ca nimeni să nu cadă peste acestea.
- Nu priviți direct în sursa de lumină.
- Conectați aparatul numai la o priză instalată în conformitate cu prescripțiile.
- Protejați conectorii împotriva umidității.

Indicații de avertizare din prezentele instrucțiuni



PRECAUȚIE

- Desemnează o situație potențial periculoasă.
- În cazul nerespectării pot urma vătămări ușoare sau minore.



INDICAȚIE

Informații care servesc la o înțelegere mai bună sau la prevenirea posibilelor prejudicii materiale sau asupra mediului.

Referințe din prezentele instrucțiuni

- A Referire la o figură, de. ex. figura A.
- Referire la un alt capitol.

DESCRIEREA PRODUSULUI

Vedere de ansamblu

<input type="checkbox"/> A	HighLine Classic LED Daylight 40/60/70/100/120
1	Instrucțiuni de utilizare
2	Mijloc de iluminare LED
3	Comutator de pornire/oprire

HighLine Classic LED Daylight Este un mijloc de iluminare LED pentru acvarii OASE HighLine. Rigla luminoasă constă din LED-uri dispuse în succesiune. Unghiul de dispersie al LED-urilor asigură o iluminare uniformă a acvariului.

Utilizarea în conformitate cu destinația

Utilizați HighLine Classic LED Daylight 40/60/70/100/120 exclusiv după cum urmează:

- Pentru iluminare și pentru promovarea proceselor biologice în acvarii.
- Operarea cu respectarea datelor tehnice.

Pentru aparat sunt valabile următoarele restricții:

- Utilizați numai în încăperi și în scopuri acvaristice private.

PUNEREA ÎN FUNCȚIUNE



PRECAUȚIE

Radiație LED puternică!

Consecință posibilă: Afectarea ochilor prin fulgerare.

- Nu priviți niciodată direct în sursa de lumină.

Condiția necesară:

- Mijlocul de iluminare este separat de la rețeaua de curent.
- Mijlocul de iluminare este introdus în suportul becului și suportul becului este așezat pe acvariu. (→ Instrucțiuni de utilizare a acvariului HighLine)

Procedați după cum urmează:

B

1. Introduceți conectorul în priză.
 - Cablul de conexiune trebuie să formeze o buclă de picurare.
2. Activați mijlocul de iluminare.

CURĂȚARE



AVERTIZARE

Pericol de deces sau de accidente grave prin electrocutare!

- Înainte de a băga mâna în apă, decuplați toate echipamentele aflate în apă.
- Înainte de efectuarea de lucrări la nivelul echipamentului, întrerupeți energia de alimentare de la rețea.



INDICAȚIE

Nu utilizați agenți de curățare chimici, aceștia afectează plantele, animalele și mediul înconjurător.

- La nevoie, curățați aparatul cu apă limpede și o perie moale.
- Nu utilizați agenți de curățare sau soluții chimice. Pentru a îndepărta depunerile de calcar, vă recomandăm OASE PumpClean.



INDICAȚIE

Recomandare de curățare regulată:

- Curățați aparatul în funcție de necesitate, dar cel puțin de 2 x pe an.

EVACUAREA DEȘEURILOR



INDICAȚIE

Acest aparat conține componente electronice și nu poate fi reciclat sub formă de deșeu menajer.

- Faceți inutilizabil aparatul prin secționarea cablurilor.
- Reciclați aparatul prin intermediul sistemului de recuperare prevăzut.

PIESE DE SCHIMB

Cu piese originale de la OASE, aparatul se păstrează în stare sigură și funcționează în continuare ireproșabil. Desene pentru piesele de schimb și piese de schimb găsiți pe pagina noastră de internet.







www.oase-livingwater.com/spareparts-international-ia

DATE TEHNICE

HighLine Classic LED Daylight			40	60	70	100	120
Tensiune de conexiune	V CA		220 ... 240	220 ... 240	220 ... 240	220 ... 240	220 ... 240
Frecvență măsurare rețea	Hz		50/60	50/60	50/60	50/60	50/60
Flux luminos	lm		900	1300	1750	1950	3150
Putere consumată	W		8	12	16	18	29
Temperatură culoare	K		6500	6500	6500	6500	6500
Clasa de protecție			IP 68	IP 68	IP 68	IP 68	IP 68
Cablul de conexiune	Lungime	m	1,8	1,8	1,8	1,8	1,8
	Dimensiuni	Lungime	mm	400	600	700	1015
		Diametru	mm	25	25	25	25
Adecvat pentru utilizarea în acvariul HighLine			125	175	200	300	400

SIMBOLURILE DE PE APARAT

	Clasă de protecție II, separare electrică de la rețea în condiții de siguranță prin izolare consolidată sau dublă
	Utilizați în interior
	A nu se elimina împreună cu deșeurile menajere normale
	Citiți și respectați instrucțiunile de utilizare

Превод на оригиналното упътване за употреба

ПРЕДУПРЕЖДЕНИЕ

- Този уред може да се използва от деца от 8-годишна възраст и нагоре, както и от хора с намалени физически, сензорни или умствени възможности или такива, които нямат опит и познания, само ако са наблюдавани или инструктирани за безопасната употреба и разбират произтичащите от това опасности.
- Децата не играят с уреда.
- Почистването и поддръжката не трябва да се извършват от деца без надзор.
- Свържете уреда само ако електрическите данни на уреда и електрозахранването съвпадат. Данните за уреда се намират върху заводската табела на корпуса му, върху опаковката или в настоящото ръководство.
- Преди да пипате във водата, изключете всички уреди в аквариума или издърпайте щепсела от контакта.
- Преди работа по уреда извадете щепсела от контакта.
- Не използвайте уреда, ако електрическите проводници или корпусът са повредени.
- Лампата включва вградени LED лампи. Лампите не могат да се сменят в осветителното тяло.
- Повреден захранващ кабел трябва незабавно да бъде сменен от OASE, оторизиран

сервиз или квалифициран електротехник, за да се избегне опасността от токов удар.

УКАЗАНИЯ ЗА БЕЗОПАСНОСТ

- Не извършвайте технически промени по уреда.
- Не използвайте електрическия проводник за пренасяне на уреда и не го дърпайте.
- Полагайте проводниците по начин, който ги предпазва от увреждания и не позволява спъване в тях.
- Не гледайте директно в източника на светлина.
- Свързвайте уреда само към монтиран според изискванията контакт.
- Пазете щепселните съединения от навлизане на влага.

Предупреждения в това ръководство

ВНИМАНИЕ

- Обозначава възможна опасна ситуация.
- При несъблюдаване последствията могат да бъдат леко или незначително нараняване.

УКАЗАНИЕ

Информация, служеща за по-доброто разбиране или за предотвратяването на евентуални имуществени щети или щети за околната среда.

Препратки в това ръководство

- А Препратка към фигура, напр. фигура А.
- Препратка към друга глава.

ОПИСАНИЕ НА ПРОДУКТА

Преглед

<input type="checkbox"/> А	HighLine Classic LED Daylight 40/60/70/100/120
1	Ръководство за употреба
2	Светодиодно осветително тяло
3	Превключвател за включване/изключване

HighLine Classic LED Daylight е светодиодно осветително тяло за аквариуми OASEHighLine. Светлинната лайстна се състои от подредени една след друга светодиодни крушки. Ъгълът на осветяване от светодиодните крушки осигуряват равномерно разпределение на светлината в аквариума.

Употреба по предназначение

HighLine Classic LED Daylight 40/60/70/100/120 да се използва само както следва:

- За осветяване и стимулиране на биологичните процеси в аквариум.
- Експлоатация при спазване на техническите данни.

За уреда са валидни следните ограничения:

- Използвайте само на закрито и за лични аквариуми.

ПУСКАНЕ В ЕКСПЛОАТАЦИЯ

ВНИМАНИЕ

Светодиод със силно излъчване!
Възможни последици: Увреждане на очите поради заслепяване.

- Никога не гледайте директно в източника на светлина.

Предпоставка:

- Осветителното тяло е отделено от електрическата мрежа.
- Осветителното тяло се намира в държача на лампата, прикрепен към аквариума. (→ Ръководство за употреба на аквариумHighLine)

Процедирайте по следния начин:

В

1. Поставете щепсела за електрозахранването в контакта.
 - Съвързващият проводник трябва да образува протикапков контур.
2. Включете осветителното тяло.

ПОЧИСТВАНЕ

ПРЕДУПРЕЖДЕНИЕ

Възможни са смърт или тежки наранявания от използване на грешно електрическо напрежение!

- Преди контакт с водата изключете от мрежата напрежението на всички намиращи се във водата уреди.
- Преди работа по уреда изключете напрежението от мрежата.

УКАЗАНИЕ

Не използвайте химически препарати за почистване, тъй като те вредят на растенията, животните и околната среда.

- При нужда почиствайте уреда с чиста вода и мека четка.
- Не използвайте почистващи препарати или химически разтвори. За отстраняване на отлаганията от варовик се препоръчва OASE PumpClean.

УКАЗАНИЕ

Препоръка за редовното почистване:

- Почиствайте уреда при необходимост, но най-малко 2 пъти годишно.

ОТСТРАНЯВАНЕ КАТО ОТПАДЪК



УКАЗАНИЕ

Този уред съдържа електронни детайли и не бива да се изхвърля като битов отпадък.

- Отрежете кабелите, за да стане уредът неизползваем.
- Изхвърлете уреда чрез предвидената за целта система за събиране и извозване на отпадъци.

РЕЗЕРВНИ ЧАСТИ

С оригинални части от OASE уредът ще продължи да функционира безопасно и надеждно. Резервни части и схеми към тях ще откриете на нашата интернет страница.



www.oase-livingwater.com/spareparts-international-ia

ТЕХНИЧЕСКИ ДАННИ

HighLine Classic LED Daylight			40	60	70	100	120
Захранващо напрежение	V AC		220 ... 240	220 ... 240	220 ... 240	220 ... 240	220 ... 240
Номинална честота на мрежата	Hz		50/60	50/60	50/60	50/60	50/60
Ток за осветление	lm		900	1300	1750	1950	3150
Консумирана енергия	W		8	12	16	18	29
Цветна температура	K		6500	6500	6500	6500	6500
Клас на защита			IP 68	IP 68	IP 68	IP 68	IP 68
Захранващ кабел	Дължина	m	1,8	1,8	1,8	1,8	1,8
	Размери	Дължина	mm	400	600	700	1015
		Диаметър	mm	25	25	25	25
Подходяща за използване при аквариум HighLine .			125	175	200	300	400

СИМВОЛИ ВЪРХУ УРЕДА

	Защитен клас II, надеждно изолиране от електрическата мрежа посредством подсилена или двойна изолация.
	Използвайте на закрито.
	Да не се изхвърля с обикновените битови отпадъци
	Прочетете и съблюдавайте ръководството за употреба

Переклад оригінального посібника з експлуатації

ПОПЕРЕДЖЕННЯ

- Діти від 8 років і старше, а також люди з обмеженими фізичними, сенсорними чи психічними можливостями або люди з невеликим досвідом та об'ємом знань можуть користуватись цим приладом, якщо вони при цьому знаходяться під контролем або отримали інструкції по безпечному поводженні з приладом, з повним розумінням всіх небезпек при роботі з ним.
- Діти не можуть гратися з приладом.
- Дітям заборонено чистити чи обслуговувати без належного контролю з боку дорослих.
- Під'єднайте пристрій лише в тому випадку, якщо електричні характеристики приладу збігаються з характеристиками джерела струму. Дані приладу містяться на заводській табличці, на упаковці або в цій інструкції.
- Перед тим як торкнутися води, вимкніть усі прилади в акваріумі або витягніть штепсельну вилку.
- Перед проведенням робіт на пристрої витягнути вилку з розетки.
- Не використовуйте прилад в разі пошкодження електричних з'єднань або корпусу.

- Освітлювальний прилад містить вбудовані світлодіодні лампи. Лампи освітлювального приладу не призначені для заміни.
- Щоб уникнути ураження електричним струмом, одразу зверніться щодо заміни пошкодженого мережевого кабелю до представників OASE, авторизованого відділу технічного обслуговування клієнтів або кваліфікованого електротехнічного персоналу.

ІНСТРУКЦІЯ З ТЕХНІКИ БЕЗПЕКИ

- Забороняється змінювати конструкцію пристрою.
- Забороняється тягнути або нести пристрій за електричні кабелі.
- Кабелі слід прокладати так, щоб захистити їх від ушкоджень і не створювати небезпеку падіння для людей.
- Заборонено дивитися безпосередньо на джерело випромінювання!
- Підключайте прилад тільки до розетки, встановленої згідно з інструкцією.
- Штепсельні роз'єми необхідно захистити від впливу вологи.

Попередження, що використовуються у цій інструкції з експлуатації

ОБЕРЕЖНО

- Означає можливо небезпечну ситуацію.
- Недотримання може призвести до легкої або незначної травми.

ВКАЗІВКА

Інформація, що слугує кращому розумінню або запобіганню можливої шкоди майну чи навколишньому середовищу.

Примітки, що використовуються у цій інструкції з експлуатації

- A Посилання на малюнок, наприклад малюнок А.
- Посилання на іншу главу.

ОПИС ВИРОБУ

Огляд

<input type="checkbox"/> А	HighLine Classic LED Daylight 40/60/70/100/120
1	Посібник з експлуатації
2	Світлодіодне джерело освітлення
3	Вмикач/вимикач

HighLine Classic LED Daylight — це світлодіодне джерело освітлення для HighLineакваріумів OASE. Світлова рейка складається із ряду розміщених послідовно світлодіодів. Кут випромінювання забезпечує рівномірне освітлення акваріума.

Використання пристрою за призначенням

HighLine Classic LED Daylight 40/60/70/100/120 використовувати виключно за таким призначенням:

- Для освітлення і прискорення біологічних процесів в акваріумах.
- Експлуатація з дотриманням технічних характеристик.

На прилад поширюються наступні обмеження:

- Використовувати тільки в приміщеннях і для приватних акваріумів.

ВВЕДЕННЯ В ЕКСПЛУАТАЦІЮ

ОБЕРЕЖНО

Сильне світлодіодне випромінювання.

Можливі наслідки: травма очей через спалахи.

- Ніколи не дивитися безпосередньо на джерело випромінювання.

Умова:

- Джерело освітлення від'єднано від електричної мережі.
- Джерело освітлення знаходиться у тримачі для лампи й тримач розміщений на акваріумі. (→ Посібник з експлуатаціїHighLine акваріуму)

Необхідно виконати наступні дії:

В

1. Вставити вилку в розетку.
 - З'єднувальний кабель повинен бути вигнутим для зливу крапель.
2. Увімкнути джерело освітлення.

ОЧИЩЕННЯ

ПОПЕРЕДЖЕННЯ

Ризик смерті або важких травм внаслідок ураження електричним струмом через небезпечну електричну напругу!

- Перш ніж занурити руки у воду, обов'язково відключіть мережеве живлення від усіх приладів, що знаходяться у воді.
- Перед проведенням робіт на пристрої вимкніть живлення.

ВКАЗІВКА

Не користуйтеся хімічними засобами для чищення, вони завдають шкоди рослинам, тваринам і навколишньому середовищу.

- За потреби, почистити пристрій чистою водою і м'якою щіткою.
- Не використовуйте мийні засоби або хімічні розчини. Для ефективного видалення вапняних відкладень рекомендуємо засіб OASE Pump-Clean.

ВКАЗІВКА

Рекомендації щодо регулярного чищення:

- Чистити прилад при необхідності, але щонайменше 2 рази на рік.

УТИЛІЗАЦІЯ

ВКАЗІВКА

Цей прилад містить електронні деталі, його заборонено утилізувати разом з побутовими відходами.

- Відрізати кабель пристрою, щоб зробити його непридатним для використання.
- Утилізуйте прилад через передбачену для цього систему повернення відходів.

ЗАПАСНІ ЧАСТИНИ

Завдяки оригінальним частинам OASE пристрій знаходиться у безпечному стані та, крім того, працює надійно.

Зображення запасних частин та самі запасні частини можна знайти на нашому інтернет-сайті.



www.oase-livingwater.com/spareparts-international-ia

ТЕХНІЧНІ ХАРАКТЕРИСТИКИ

HighLine Classic LED Daylight			40	60	70	100	120
Напруга мережі живлення	В змінног о струму		220 ... 240	220 ... 240	220 ... 240	220 ... 240	220 ... 240
Номінальна частота мережі	Гц		50/60	50/60	50/60	50/60	50/60
Освітлювальна електроенергія	лм		900	1300	1750	1950	3150
Споживана потужність	Вт		8	12	16	18	29
Температура світла	К		6500	6500	6500	6500	6500
Клас захисту			IP 68	IP 68	IP 68	IP 68	IP 68
З'єднувальний провід	Довжина	м	1,8	1,8	1,8	1,8	1,8
	Розміри	Довжина	мм	400	600	700	1015
		Діаметр	мм	25	25	25	25
Придатний для використання в HighLine акваріумі			125	175	200	300	400

СИМВОЛИ НА ПРИСТРОЇ

	Клас захисту II, захисне розділення електричної мережі за рахунок посиленої або подвійної ізоляції.
	Використовувати у приміщенні
	Забороняється утилізувати зі звичайним побутовим сміттям
	Прочитайте та врахуйте інструкцію з експлуатації

Перевод руководства по эксплуатации - оригинала

ПРЕДУПРЕЖДЕНИЕ

- Дети от 8 лет и старше, а также люди с ограниченными физическими, органолептическими или ментальными возможностями, люди с небольшим опытом и объемом знаний могут пользоваться этим устройством, находясь при этом под контролем взрослых или получив от них советы по безопасному обращению с устройством и поняв опасности при работе с ним.
- Дети не должны играть с устройством.
- Дети не должны чистить или ремонтировать устройство без надлежащего контроля со стороны взрослых.
- Подключать устройство к электросети можно только в том случае, когда электрические характеристики устройства совпадают с данными электропитания. Данные устройства указаны на заводской табличке, на упаковке или в данном руководстве.
- Прежде чем дотронуться до воды, отключите все устройства в аквариуме или выньте сетевой штекер из розетки.
- Перед началом работ с прибором необходимо вынуть сетевой штекер из розетки.
- Нельзя пользоваться устройством, если его корпус или электрокабели повреждены.

- В светильнике уже установлены светодиодные лампы. Лампы в светильнике замене не подлежат.
- Поврежденная линия подключения к сети должна быть немедленно заменена силами представителя фирмы OASE или уполномоченной сервисной службы или квалифицированным специалистом-электриком, чтобы устранить опасности, связанные с электрическим ударом.

УКАЗАНИЯ ПО ТЕХНИКЕ БЕЗОПАСНОСТИ

- Выполнять технические изменения на устройстве запрещается.
- Запрещается носить или тянуть устройство за кабель
- Прокладку кабеля выполняйте с защитой от повреждений и так, чтобы через него нельзя было споткнуться.
- Не смотрите прямо в источник света.
- Устройство нужно подключать только к правильно установленной розетке.
- Защищайте штекерные соединения от влаги.

Предупреждающие указания в данном руководстве

ОСТОРОЖНО

- Обозначает возможную опасную ситуацию.
- Несоблюдение может привести к легким или небольшим травмам.

УКАЗАНИЕ

Информация, служащая для лучшего понимания, а также для предотвращения возможного материального ущерба или вредного воздействия на окружающую среду.

Ссылки с данным руководстве

- A Ссылка на рисунок, напр., рисунок A.
- Ссылка на другую главу.

ОПИСАНИЕ ИЗДЕЛИЯ

Обзор

<input type="checkbox"/> A	HighLine Classic LED Daylight 40/60/70/100/120
1	Руководство по эксплуатации
2	Светодиодная лампа
3	Включатель/выключатель

HighLine Classic LED Daylight это светодиодная лампа для OASE HighLine аквариумов. Световая планка состоит из расположенных в ряд светодиодов. Угол отражения светодиодов обеспечивает равномерное освещение аквариума.

Использование прибора по назначению

HighLine Classic LED Daylight 40/60/70/100/120 применять исключительно в следующих целях:

- Для освещения и стимулирования биологических процессов в аквариуме.
- Эксплуатация при соблюдении технических данных.

На прибор распространяются следующие ограничения:

- Применять только в помещениях и в частных аквариумах.

ПУСК В ЭКСПЛУАТАЦИЮ

ОСТОРОЖНО

Сильное свечение светодиода!
Возможные последствия: Повреждение глаз из-за осветительных вспышек.

- Никогда не смотрите прямо в источник света.

Исходное условие:

- Осветительное средство отсоединено от электросети.
- Осветительное средство находится в ламповом патроне, а сам ламповый патрон лежит на аквариуме. (→ Руководство по эксплуатации HighLine аквариума)

Необходимо выполнить следующие действия:

В

1. Вставить сетевой штекер в розетку.
– Соединительный кабель должен образовать петлю для стока капель.
2. Включить осветительное средство.

ОЧИСТКА

ПРЕДУПРЕЖДЕНИЕ

Возможен смертельный исход или серьезные травмы вследствие опасного электрического напряжения!

- Прежде чем погрузить руки в воду, обязательно отключите сетевое напряжение от всех устройств, находящихся в воде.
- Перед выполнением работ на устройстве отключите сетевое напряжение.

УКАЗАНИЕ

Запрещается использовать химические средства для очистки, они наносят вред растениям, животным и окружающей среде.

- В случае необходимости, выполняйте чистку прибора чистой водой и мягкой щеткой.
- Не используйте очищающие средства или химические растворители. Для удаления накипи рекомендуется использовать средство OASE Pump-Clean.

УКАЗАНИЕ

Рекомендации по регулярной очистке:

- чистку прибора осуществлять по необходимости, но не реже 2 раз в год.

УТИЛИЗАЦИЯ



УКАЗАНИЕ

Нельзя выбрасывать данное устройство вместе с домашним мусором, так как оно содержит электронные компоненты.

- Перережьте кабель и сделайте устройство непригодным для использования.
- Утилизируйте устройство через систему сдачи и приема промышленных отходов.

ЗАПЧАСТИ

Благодаря оригинальным запчастям фирмы OASE устройство безопасно и надежно в работе. Рисунки и списки запчастей вы найдете на нашей интернет-странице.







www.oase-livingwater.com/zapasnyechasti-ia

ТЕХНИЧЕСКИЕ ДАННЫЕ

HighLine Classic LED Daylight			40	60	70	100	120
Напряжение питающей сети	В перем. тока		220 ... 240	220 ... 240	220 ... 240	220 ... 240	220 ... 240
Номинальная частота сети	Гц		50/60	50/60	50/60	50/60	50/60
Световой поток	ль		900	1300	1750	1950	3150
Потребляемая мощность	Вт		8	12	16	18	29
Температура цвета	К		6500	6500	6500	6500	6500
Класс защиты			IP 68	IP 68	IP 68	IP 68	IP 68
Соединительный кабель	длина	м	1,8	1,8	1,8	1,8	1,8
	Габариты	Длина	мм	400	600	700	1015
		Диаметр	мм	25	25	25	25
Предназначен для использования с HighLine аквариумом			125	175	200	300	400

СИМВОЛЫ НА ПРИБОРЕ

	Класс защиты IP, надежное отделение от сети за счет усиленной или двойной изоляции
	Применять только внутри помещения
	Не утилизировать с обычным бытовым мусором
	Прочеть и соблюдать инструкцию по применению

原版使用说明书的翻译

警告

- 如果有监护人使用设备，请仔细阅读本说明书。如有必要，请咨询专业人士。如有任何疑问，请联系 OASE 客户服务中心。
- 切勿让儿童玩耍本产品。在无人监督的情况下，不得让儿童进行清洁和用户使用工作。
- 只有当设备的电气数据和电源的电气数据一致时，才允许连接设备。设备数据位于该设备的铭牌、包装上或在说明书中。
- 在接触水之前，请断开鱼缸内的所有设备或拔出电源插头。
- 在设备上作业前，请拔出电源插头。
- 当电线或外壳损坏时，不得使用设备。
- 探照灯包括内置 LED 灯。无法更换探照灯中的灯泡。
- 受损的电源线必须由 OASE 授权的专业电工立即进行更换，以免发生触电危险。

安全说明

- 请勿在设备上任何技术更改。
- 不要用设备的电源线牵拉设备。
- 敷设电线时保护其不受损坏并且注意，不要绊倒任何人。
- 请勿直视光源。
- 只能将设备连接到按规定安装的插座上。
- 防止插座连接器受潮。

本说明书中的警告信息

小心

- 表示一个可能危险的情况。
- 不注意可导致轻微或微小的受伤。

提示

便于理解或预防可能的财产损失或环境损害的信息。

本说明书中的注意事项

- A 引用插图，如图 A
- 引用另一章。

产品介绍

概况

<input type="checkbox"/> A	HighLine Classic LED Daylight 40/60/70/100/120
1	使用说明
2	LED 灯具
3	开启/关闭开关

HighLine Classic LED Daylight是一种用于 OASE High-Line 鱼缸的 LED 灯具。灯条由排成一列的 LED 灯组成。LED 灯的辐射角度可以保证均匀地照亮鱼缸。

按规定使用

HighLine Classic LED Daylight 40/60/70/100/120 仅限于以下使用条件：

- 用于照明和促进鱼缸中的生物过程。
- 必须在遵守技术数据的前提下运行。

以下限制条件适用于本设备：

- 只在室内使用以及用于私人的水族馆。

投入使用



小心

强烈的 LED 辐射！
可能后果：灼伤眼睛。

- 请勿直视光源。

前提：

- 灯具已经与电网断开。
- 灯具位于灯泡支架中，灯泡支架放置在鱼缸上。（→HighLine 鱼缸使用说明书）

步骤如下：

B

1. 将电源插头插入插座。
 - 连接线须按环形缠绕。
2. 开启灯具。

清洁



警告

危险电击可导致死亡或重伤！

- 放入水中之前，关闭水中所有设备的线路电压。
- 在设备上作业前，关闭线路电压。



提示

切勿使用化学清洁剂，它们对植物、动物和环境有害。

- 需要时，用清水和软毛刷清洁设备。
- 请勿使用清洁剂或化学溶液。为了去除钙沉淀物，建议使用 OASE PumpClean。



提示

建议定期清洁：

- 根据需要，但至少每年 2 次清洁该设备。

丢弃处理



提示

本设备包含电子原件，不得按生活垃圾进行废弃处理。

- 通过剪断电线使本设备无法使用。
- 通过专门的回收系统对设备进行废弃处理。

备件

使用 OASE 原厂零件可保持设备的安全性和持续的运行可靠性。

备件图纸和备件均可在我们的网站上获取。







www.oase-livingwater.com/spareparts-international-ia

技术数据

HighLine Classic LED Daylight			40	60	70	100	120
连接电压	V AC		220 ... 240	220 ... 240	220 ... 240	220 ... 240	220 ... 240
电网测定频率	Hz		50/60	50/60	50/60	50/60	50/60
光通量	lm		900	1300	1750	1950	3150
功率消耗	W		8	12	16	18	29
色温	K		6500	6500	6500	6500	6500
防护等级			IP 68	IP 68	IP 68	IP 68	IP 68
连接线	长度	m	1,8	1,8	1,8	1,8	1,8
尺寸	长度	mm	400	600	700	1015	1205
	直径	mm	25	25	25	25	25
适于与HighLine 鱼缸一起使用			125	175	200	300	400

设备上的标识

	防护等级 II, 通过强化或双层绝缘对电源进行安全电气隔离
	在室内使用
	不可按普通生活垃圾处置
	请阅读并遵守使用说明

