



## FiltoSmart 100/200/300

## FiltoSmart Thermo 100/200/300

DE	Gebrauchsanleitung
EN	Operating instructions
FR	Notice d'emploi
NL	Gebruiksaanwijzing
ES	Instrucciones de uso
PT	Instruções de uso
IT	Istruzioni d'uso
DA	Brugsanvisning
NO	Bruksanvisning
SV	Bruksanvisning
FI	Käyttöohje
HU	Használati útmutató
PL	Instrukcja użytkowania
CS	Návod k použití
SK	Návod na použitie
SL	Navodila za uporabo
HR	Uputa o upotrebi
RO	Instrucțiuni de folosință
BG	Упътване за употреба
UK	Посібник з експлуатації
RU	Руководство по эксплуатации
CN	使用说明书



A

### FiltoSmart Thermo 100/200/300

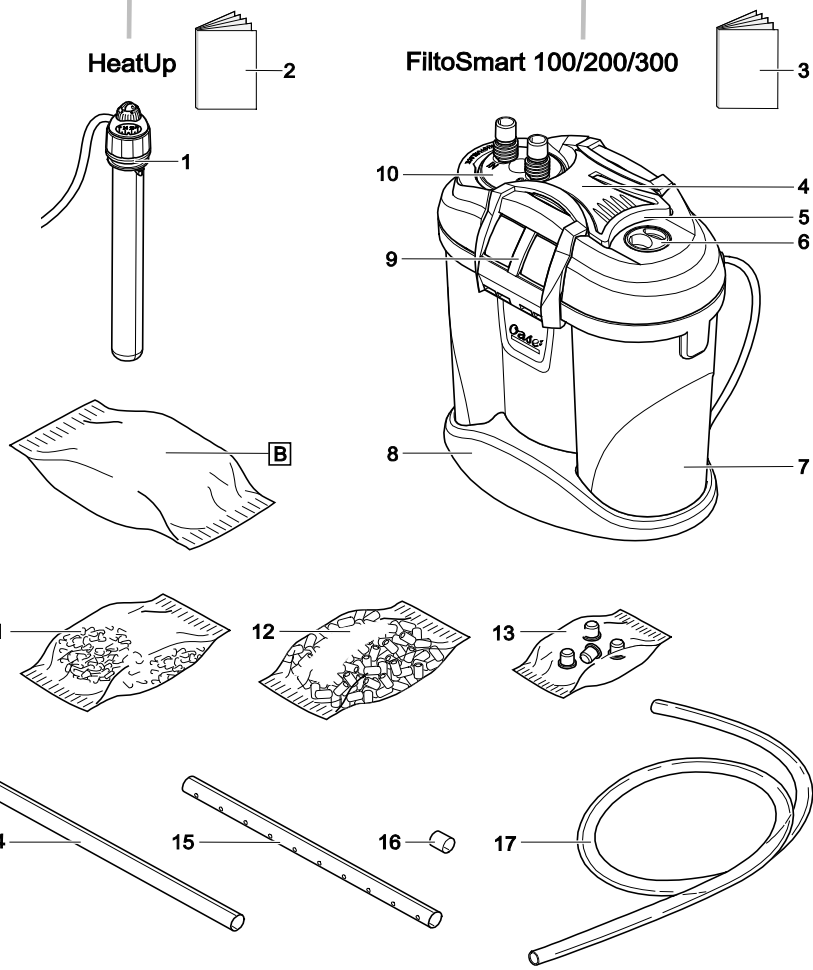

FST0001

B

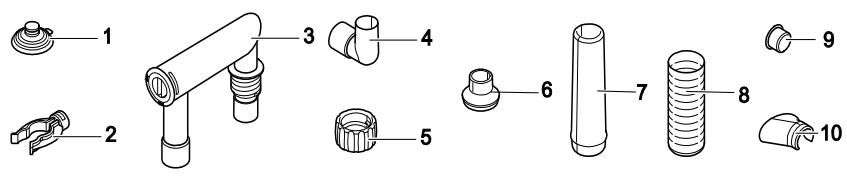

FST0002

C

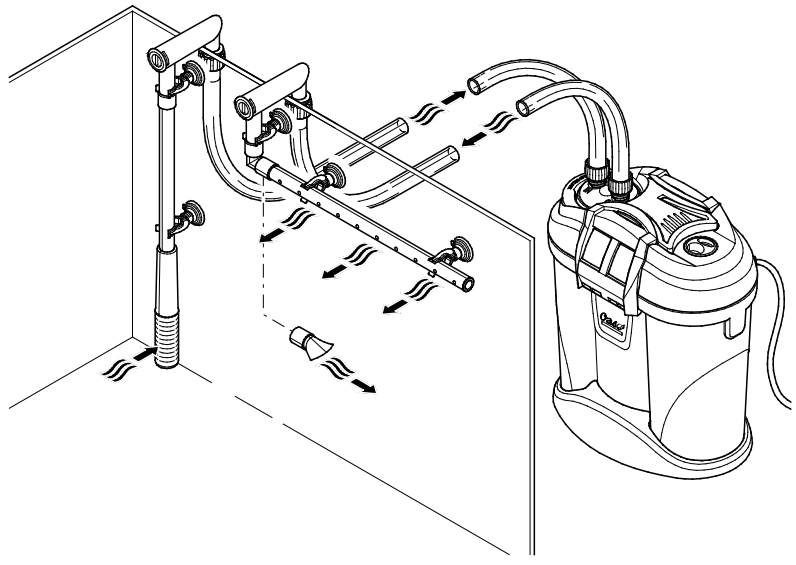

FST0004

D

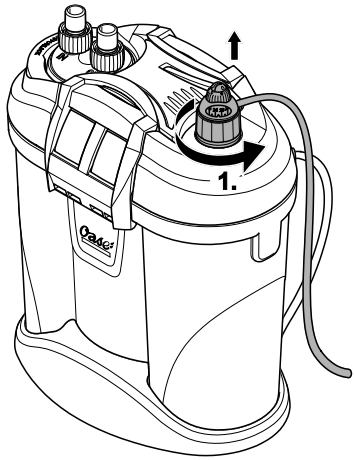

FST0007

E

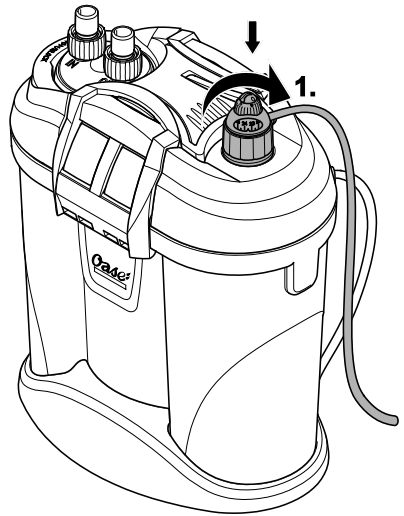

FST0003

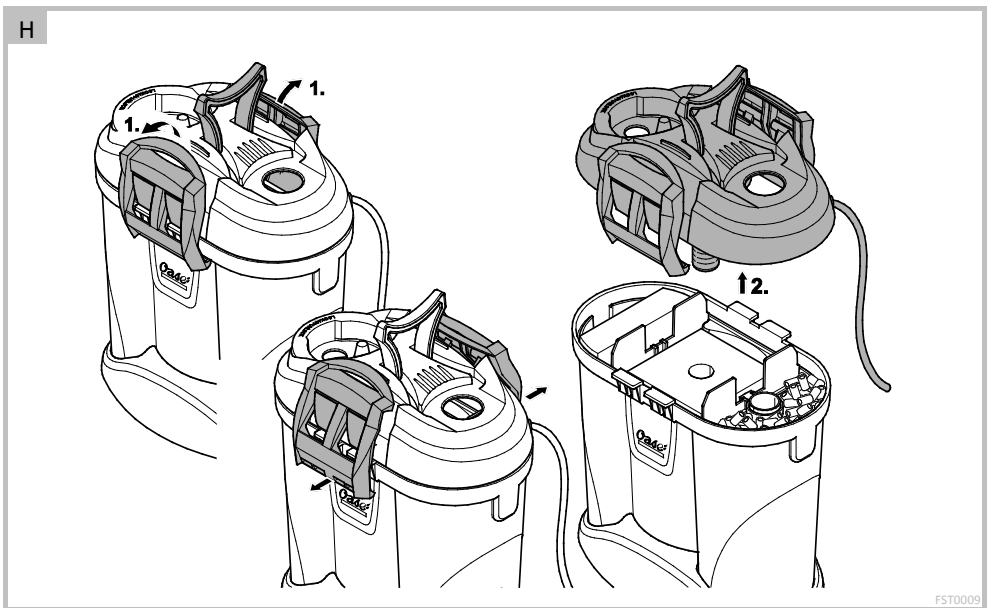
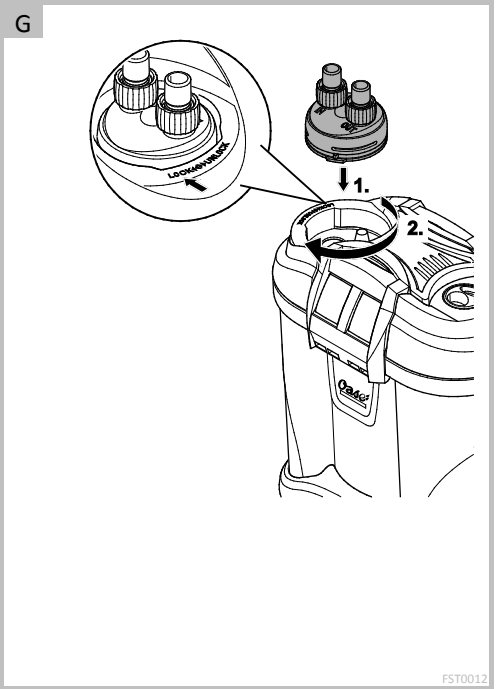
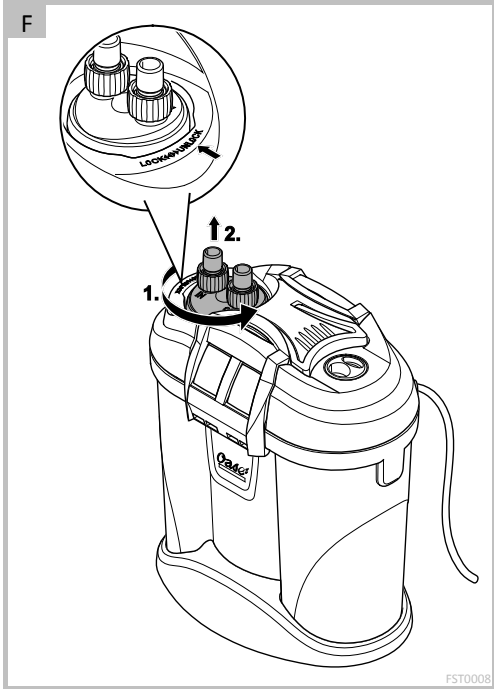

I

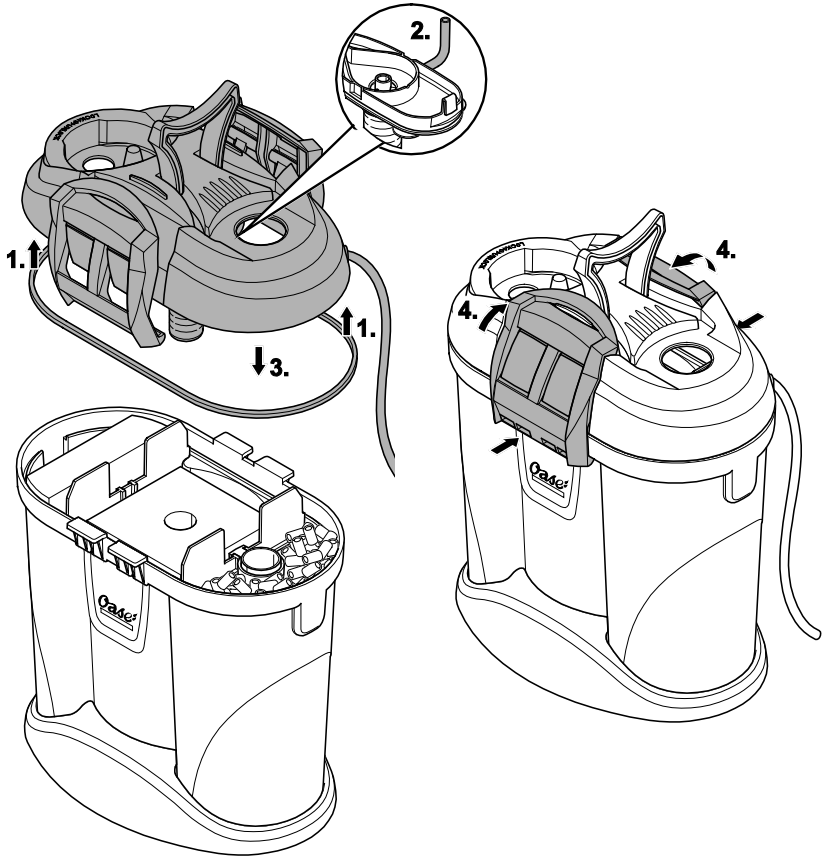

FST0010

J

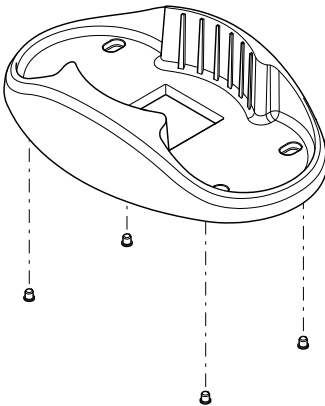

FST0006

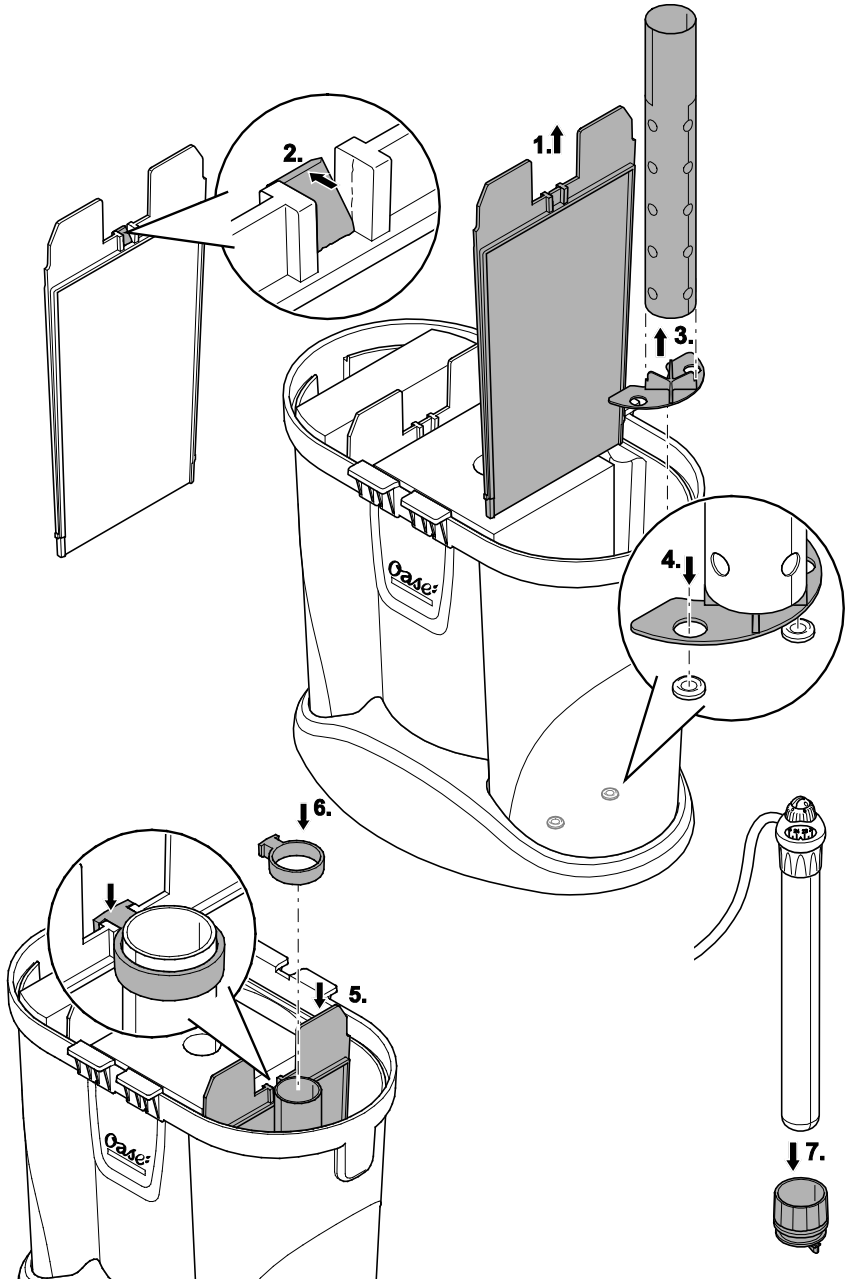

L

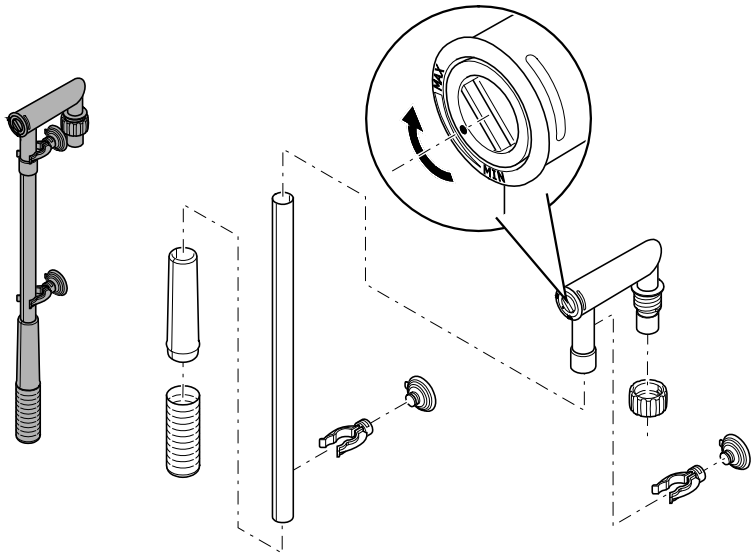

FST0015

M

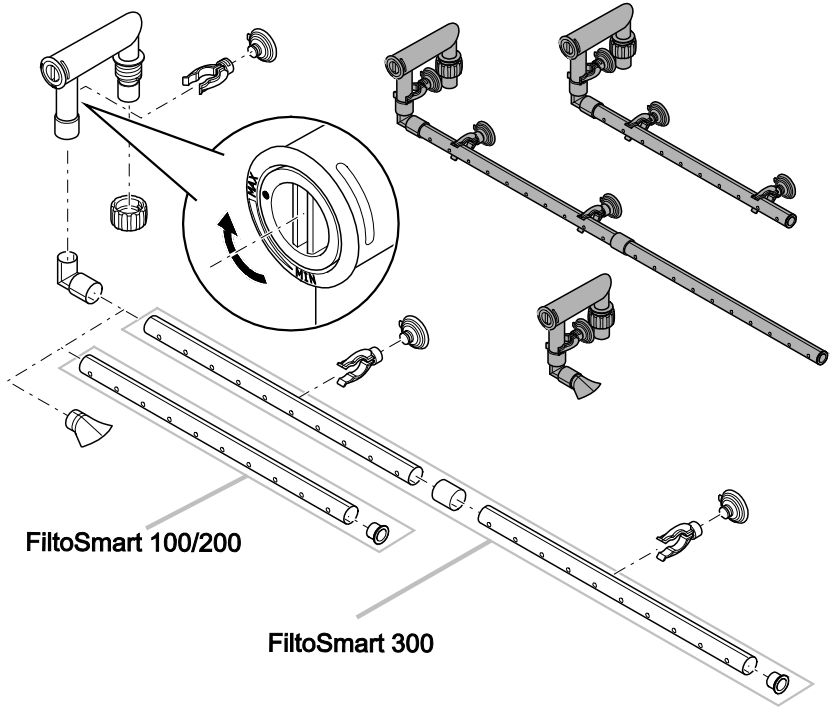

FiltroSmart 100/200

FiltroSmart 300

FST0016

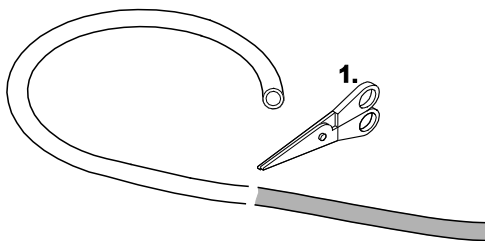

IN

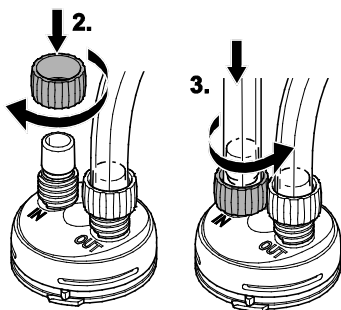

OUT

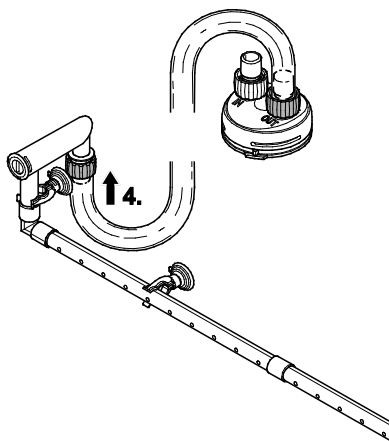
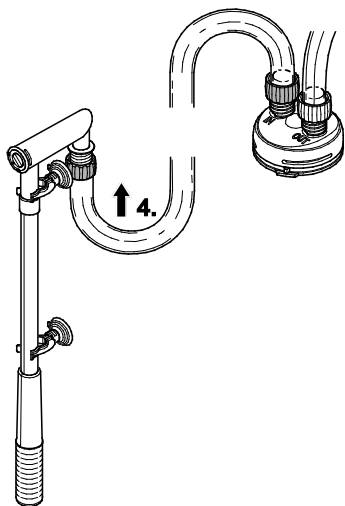
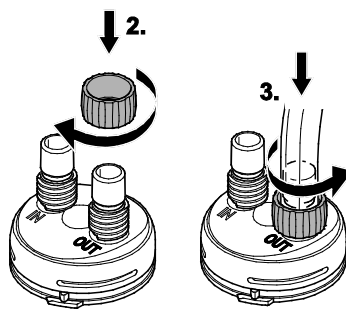



O

FiltoSmart 100  
FiltoSmart Thermo 100

FiltoSmart 200  
FiltoSmart Thermo 200

FiltoSmart 300  
FiltoSmart Thermo 300

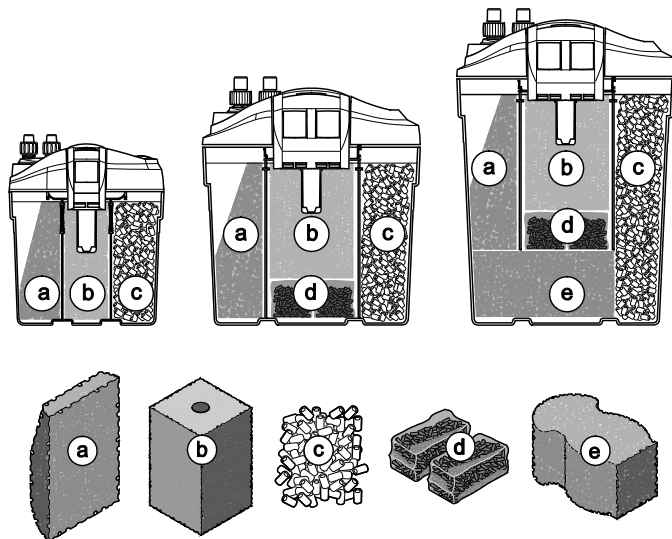

FST0005

P

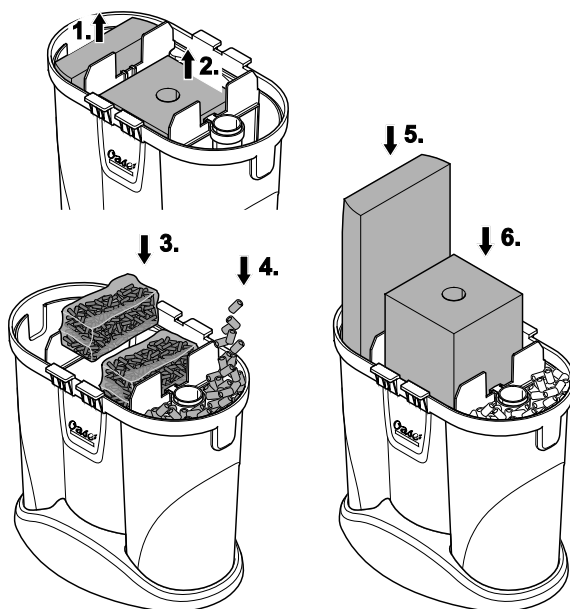

FST0014

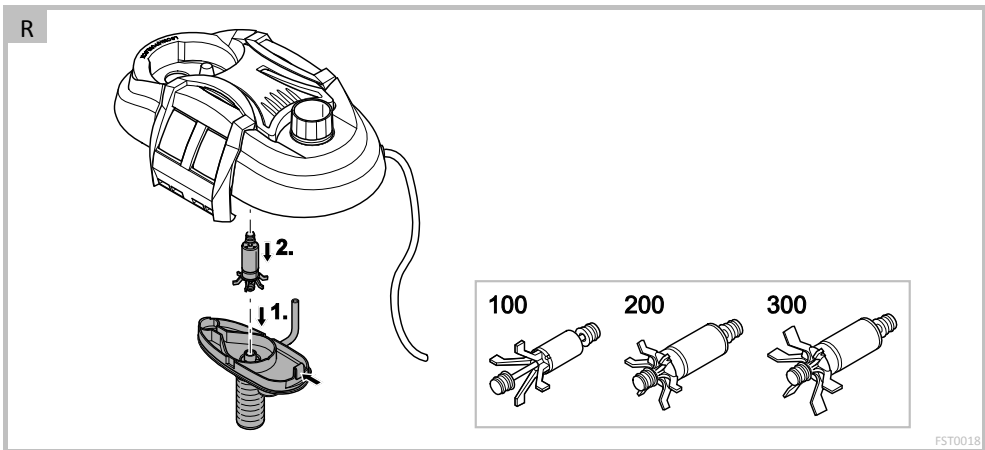
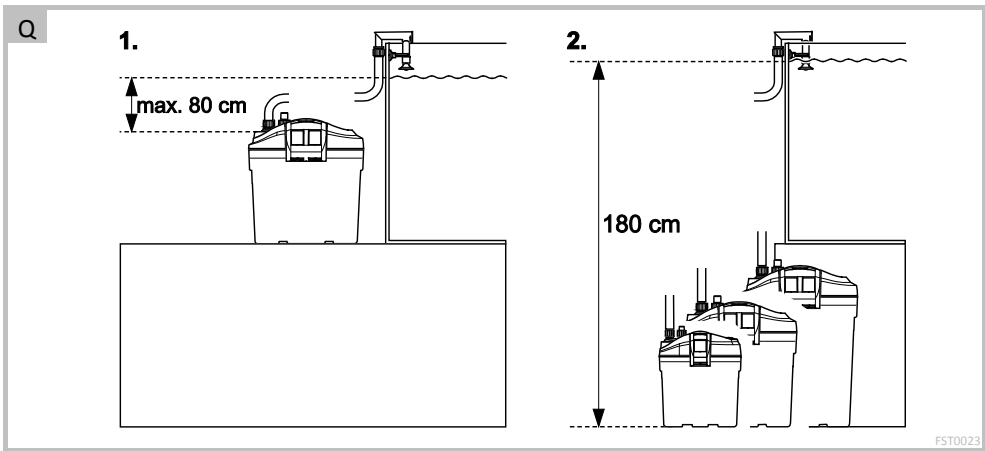

## Original Gebrauchsanleitung

**⚠️ WARNUNG**

- Dieses Gerät kann von Kindern ab 8 Jahren und darüber sowie von Personen mit verringerten physischen, sensorischen oder mentalen Fähigkeiten oder Mangel an Erfahrung und Wissen benutzt werden, wenn sie beaufsichtigt oder bezüglich des sicheren Gebrauchs des Gerätes unterwiesen wurden und die daraus resultierenden Gefahren verstehen.
- Kinder dürfen nicht mit dem Gerät spielen.
- Reinigung und Benutzerwartung dürfen nicht von Kindern ohne Beaufsichtigung durchgeführt werden.
- Alle Geräte im Aquarium ausschalten oder den Netzstecker ziehen, bevor Sie in das Wasser greifen.
- Gerät nicht verwenden, wenn elektrische Leitungen oder Gehäuse beschädigt sind.
- Gerät nur anschließen, wenn die elektrischen Daten von Gerät und Stromversorgung übereinstimmen. Die Gerätedaten befinden sich auf dem Typenschild am Gerät, auf der Verpackung oder in dieser Anleitung.
- Vor Arbeiten am Gerät Netzstecker ziehen.

**SICHERHEITSHINWEISE**

- Bei defektem Gehäuse darf das Gerät nicht betrieben werden.
- Bei defekten elektrischen Leitungen darf das Gerät nicht betrieben werden.
- Gerät nicht an der elektrischen Leitung tragen oder ziehen.
- Leitungen geschützt vor Beschädigungen verlegen und darauf achten, dass niemand darüber fallen kann.
- Gehäuse des Gerätes oder zugehöriger Teile nur öffnen, wenn in dieser Anleitung ausdrücklich dazu aufgefordert wird.
- Nur die Arbeiten am Gerät durchführen, die in dieser Anleitung beschrieben sind. Wenn sich Probleme nicht beheben lassen, eine autorisierte Kundendienststelle oder im Zweifelsfall den Hersteller kontaktieren.
- Nur Original-Ersatzteile und –Zubehör für das Gerät verwenden.
- Niemals technische Änderungen am Gerät vornehmen.
- Steckerverbindungen vor Feuchtigkeit schützen.
- Gerät nur an einer vorschriftsmäßig installierten Steckdose anschließen.

**Symbole in dieser Anleitung****Warnhinweise**

Die Warnhinweise in dieser Anleitung sind durch Signalworte klassifiziert, die das Ausmaß der Gefährdung anzeigen.

**⚠️ WARNUNG**

- Bezeichnet eine möglicherweise gefährliche Situation.
- Bei Nichtbeachtung kann Tod oder schwerste Verletzung die Folge sein.

**ℹ️ HINWEIS**

Informationen, die zum besseren Verständnis oder der Vorbeugung möglicher Sach- oder Umweltschäden dienen.

**Weitere Hinweise**

- A Verweis auf eine Abbildung, z. B. Abbildung A.
- Verweis auf ein anderes Kapitel.

## PRODUKTBESCHREIBUNG

### Lieferumfang

<input type="checkbox"/> A	<b>FiltoSmart Thermo</b>
1	Durchlassring mit Regelheizer HeatUp FiltoSmart Thermo 100: HeatUp 100 FiltoSmart Thermo 200: HeatUp 200 FiltoSmart Thermo 300: HeatUp 300
2	Gebrauchsanleitung Regelheizer HeatUp 25/50/75/100/150/200/250/300

**FiltoSmart:** Anstelle des Regelheizers HeatUp befindet sich ein Blindstopfen.

<input type="checkbox"/> A	<b>FiltoSmart, FiltoSmart Thermo</b>	<b>Anzahl</b>		
		<b>100</b>	<b>200</b>	<b>300</b>
3	Gebrauchsanleitung FiltoSmart 100/200/300, FiltoSmart Thermo 100/200/300	1	1	1
4	Gerätekopf	1	1	1
5	Griff, verstellbar	—	1	1
6	Blindstopfen	1	1	1
7	Behälter, gefüllt mit Filtermaterial	1	1	1
8	Standfuß	1	1	1
9	Verschlussclip	2	2	2
10	Anschlusseinheit mit Schlauchtüllen Ausgang (OUT) und Eingang (IN)	1	1	1
B	Anschlussset	1	1	1
11	Filterbeutel mit Aktivkohle	—	2	2
12	Keramiksustrat	1	2	3
13	Beutel mit 4 Füßen	1	1	1
14	Ansaugrohr	1	1	1
15	Ausströmrohr	1	1	2
16	Schlauchstück als Verbindungsstück für Ausströmrohre (15)	—	—	1
17	Schlauch	1	1	1

<input type="checkbox"/> B	<b>Anschlussset FiltoSmart, FiltoSmart Thermo</b>	<b>Anzahl</b>		
		<b>100</b>	<b>200</b>	<b>300</b>
1	Saugnapf	5	5	5
2	Klemme	5	5	5
3	Schlauchadapter, regelbar	2	2	2
4	Winkelstück	1	1	1
5	Überwurfmutter	4	4	4
6	Adapter Ansaugrohr FiltoSmart 100	1	—	—
7	Adapter Ansaugrohr FiltoSmart 200/300	—	1	1
8	Saugkorb FiltoSmart	1	1	1
9	Verschlusskappe	1	1	1
10	Wasserverteiler	1	1	1

### Bestimmungsgemäße Verwendung

FiltoSmart 100/200/300, FiltoSmart Thermo 100/200/300, "Gerät" genannt, darf ausschließlich wie folgt verwendet werden:

- **FiltoSmart:** Wasser filtern und zirkulieren lassen.
- **FiltoSmart Thermo:** Wasser erwärmen, filtern und zirkulieren lassen.
- Zum Betrieb mit Süßwasser oder Meerwasser.
- Betrieb unter Einhaltung der technischen Daten.

Für das Gerät gelten folgende Einschränkungen:

- Nur in Räumen und für private aquaristische Zwecke verwenden.
- Betrieb nur mit Wasser bei einer Wassertemperatur von +4 °C ... +35 °C.

### Funktionsbeschreibung

C

Angesaugt von einer Pumpe im Gerätekopf durchströmt das Wasser die nebeneinander liegenden Filterkammern. Anschließend strömt das Wasser durch das Ausströmrohr oder über den Wasserverteiler zurück in das Aquarium.

Als Filtermaterialien dienen Filterschäume unterschiedlicher Porendichte und Aktivkohle/Keramiksustrat.

Bei einem Gerät mit Heizer wird das Wasser auf dem Weg durch das Filtersystem erwärmt.

### Nachrüsten

FiltoSmart 100/200/300 ist erweiterbar mit OASE HeatUp (folgende Tabelle).

- Für die Montage ist das Nachrüst-Set ThermoFit (folgende Bestellnummern) erforderlich.

FiltoSmart	<b>100</b>	<b>200</b>	<b>300</b>	
<b>HeatUp</b>	<b>25</b>	○	○	○
	<b>50</b>	○	○	○
	<b>75</b>	○	○	○
	<b>100</b>	●	○	○
	<b>150</b>	—	○	○
	<b>200</b>	—	●	○
	<b>250</b>	—	—	○
<b>300</b>	—	—	●	

● empfohlen

○ möglich

— nicht möglich

- 45047 ThermoFit FiltoSmart 100
- 45048 ThermoFit FiltoSmart 200
- 45050 ThermoFit FiltoSmart 300

## ZUGANG ZUM GERÄT



### HINWEIS

Für alle Geräte mit Heizer gilt:

- Regeln für den vorsichtigen Umgang einhalten. (→ Vorsichtiger Umgang mit dem Heizer)

#### Vorsichtiger Umgang mit dem Heizer



### VORSICHT

Heiße Oberfläche!

**Brandverletzung beim Berühren des Glaskolbens.**

- Erst den Heizer ausschalten und abkühlen lassen, dann aus dem Wasser nehmen.



### VORSICHT

Glasbruchgefahr!

**Der Glaskolben des Heizers kann zerbrechen und Schnittverletzungen verursachen.**

- Vorsichtig mit dem Heizer umgehen.
- Erwärmten Heizer abkühlen lassen. Nicht in kaltes Wasser tauchen, nicht mit kaltem Wasser übergießen.

#### Heizer ausbauen

Ausbau erforderlich zur Reinigung und Wartung und zum Ausbau des Gerätekopfs.

So gehen Sie vor:

D

1. Durchlassring mitsamt Heizer gegen den Uhrzeigersinn herausdrehen.

#### Heizer einbauen

So gehen Sie vor:

E

1. Durchlassring mit Heizer im Uhrzeigersinn in das Gewindeloch drehen.
  - Wenn der Heizer getauscht wird: Glaskolben mit Wasser befeuchten und Heizer bis zum Anschlag in den Durchlassring schieben.

#### Anschlusseinheit ausbauen

Ausbau erforderlich zur Reinigung und Wartung und zum Ausbau des Gerätekopfs bei angeschlossenen Schläuchen.

So gehen Sie vor:

F

1. Bajonettverschluss in Richtung "UNLOCK" drehen.
2. Anschlusseinheit abnehmen.

#### Anschlusseinheit einbauen

So gehen Sie vor:

G

1. Anschlusseinheit einsetzen.
  - Die Stege an der Anschlusseinheit müssen zu den Aussparungen am Gerätekopf korrekt ausgerichtet sein.
2. Bajonettverschluss in Richtung "LOCK" drehen.

#### Gerätekopf ausbauen

Ausbau erforderlich zur Reinigung und Wartung und zum Wechseln des Filtermaterials.

Voraussetzung:

- Der Heizer ist ausgebaut. (→ Heizer ausbauen)
- Die Anschlusseinheit ist ausgebaut. (→ Anschlusseinheit ausbauen)

So gehen Sie vor:

H

1. Spannverschlüsse lösen
2. Gerätekopf abnehmen.

#### Gerätekopf einbauen

So gehen Sie vor:

I

1. Dichtung am Gerätekopf auf richtigen Sitz prüfen.
  - Dichtung reinigen, beschädigte Dichtung ersetzen.
2. Darauf achten, dass der Entlüfterschlauch vorhanden ist und nach oben zeigt.
3. Gerätekopf auf Behälter setzen.
4. Alle Spannverschlüsse nach oben klappen und einrasten.

#### Nachrüst-Set einbauen



### HINWEIS

Für alle Geräte mit Heizer gilt:

- Regeln für den vorsichtigen Umgang einhalten. (→ Vorsichtiger Umgang mit dem Heizer)

Voraussetzung

- Der Gerätekopf ist abgenommen. (→ Gerätekopf ausbauen)

So gehen Sie vor:

- Bei FiltoSmart 100 entfallen die Schritte 1 und 2.

K

1. Eine Trennwand herausnehmen.
2. Abbruch entfernen.
3. Standfuß in Heizerrohr drücken
4. Heizerrohr mit Rohrhalter in Aussparung im Behälterboden setzen.
5. Trennwand wieder einsetzen.
6. Halterung aufsetzen und an der Trennwand (FiltoSmart 200/300) oder an der Behälterwand (FiltoSmart 100) befestigen.

7. Heizer bis zum Anschlag in den Durchlassring schieben.
  - Zur leichteren Montage den Glaskolben des Heizers mit Wasser benetzen.
  - Heizer erst nach Abschluss aller Arbeiten einbauen. (→ Gerätekopf einbauen)
  - Darauf achten, dass der O-Ring richtig positioniert ist.

## AUFSTELLEN UND ANSCHLIEßEN

Reihenfolge der auszuführenden Arbeiten:

1. Falls das Gerät aufgestellt werden soll: Die beiliegenden Gummifüßchen an den Behälterboden montieren.
2. Heizereinheit ggfs. nachrüsten (→ Nachrüst-Set einbauen)
3. Filtermaterialien positionieren (→ Filtermaterial reinigen/ersetzen)
4. Gerät aufstellen.
  - Gerät neben oder unter dem Aquarium aufstellen. Maximale Förderhöhe beachten. (→ Technische Daten)
5. Anschlüsse herstellen (→ Anschlüsse herstellen)

### Für Standsicherheit sorgen

J

Zur Erhöhung der Standsicherheit befindet sich der Behälter in einem Standfuß (abnehmbar).

- Beiliegende Gummifüße in den Standfuß hineindreihen.
- Behälter nur mit montiertem Standfuß aufstellen.

### Anschlüsse herstellen

#### Saugereinheit zusammenbauen

So gehen Sie vor:

L

- Saugereinheit zusammenbauen.
- Durchflussmenge einstellen.
  - Mittels einer Münze den Durchflussregler im Schlauchadapter in Richtung MIN oder MAX drehen.

#### Ausströmeinheit zusammenbauen

So gehen Sie vor:

M

- Ausströmeinheit zusammenbauen.
  - Alternativ kann statt des Ausströmröhrs der Wasserverteiler verwendet werden.
- Mittels einer Münze den Durchflussregler im Schlauchadapter auf MAX drehen.

#### Schlauch anschließen

Die Vorgehensweise ist für Eingang (IN) und Ausgang (OUT) identisch.

So gehen Sie vor:

N

1. Schlauch auf passende Länge kürzen.
  - Länge so wählen, dass bei der vorgesehenen Aufstellung der Schlauch nicht knicken kann.
2. Überwurfmutter auf Schlauchtülle der Anschlusseinheit schrauben.
3. Schlauch auf Schlauchtülle schieben und Überwurfmutter gegen den Uhrzeigersinn drehen, um den Schlauch zu fixieren.
4. Anderes Schlauchende auf Schlauchtülle an der Saugereinheit/Ausströmeinheit schieben und Überwurfmutter gegen den Uhrzeigersinn drehen, um den Schlauch zu fixieren.

C

- Saugereinheit und Ausströmeinheit mittels Saugnäpfe im Aquarium befestigen.

## INBETRIEBNAHME



### HINWEIS

Verpackung um Filtermaterial entfernen. Alle Filtermaterialien vor der ersten Verwendung mit warmem Leitungswasser gründlich ausspülen, um mögliche Verschmutzungen zu entfernen. (→ Filtermaterial reinigen/ersetzen)



### HINWEIS

#### Pumpe darf nicht trockenlaufen!

Pumpe wird zerstört.

- Wasserstand und Zirkulation im Filter und im Aquarium regelmäßig kontrollieren.

**HINWEIS**

Brandgefahr durch heiße Oberfläche des Heizers!

**Durch die große Hitzeentwicklung werden Heizer und Filter zerstört.**

- Heizer erst einschalten, wenn der Filter vollständig mit Wasser gefüllt ist, eingeschaltet ist und das Wasser kontinuierlich zirkuliert.
- Erst den Heizer ausschalten und abkühlen lassen, dann aus dem Wasser nehmen.

So gehen Sie vor:



- Behälter vollständig mit Wasser füllen und neben dem Aquarium platzieren.
  - Behälter über die Öffnung für den Heizer befüllen. Dazu den Heizer bzw. den Bildstopfen entfernen. (→ Heizer ausbauen)

- Bei erstmaliger Inbetriebnahme darf die Anschlusseinheit maximal 80 cm unter dem Wasserspiegel liegen. Der Wasserauslass (Ausströmröhr oder Wasserverteiler) darf nicht getaucht sein.
- Ein vollständig befüllter Filter darf mehr als 80 cm unter dem Wasserspiegel liegen. Maximale Wassersäule beachten. (→ Technische Daten)

- Jede Netzanschlussleitung so verlegen, dass sich eine Tropfschlaufe bildet!
- **Gerät mit Heizer:** Wassertemperatur am Heizer einstellen. (→ Gebrauchsanleitung Heizer).

**Einschalten:** Gerät mit dem Netz verbinden. Das Gerät schaltet sich sofort ein. Nach dem Einschalten dauert es einige Minuten, bis die Luft aus dem Gerät entwichen ist (Geräusentwicklung).

- Durchfluss gegebenenfalls mit Durchflussregler ändern. (→ Saugeinheit zusammenbauen)

**Ausschalten:** Gerät vom Netz trennen.

- **Gerät mit Heizer:** Gerät und Heizer vom Stromnetz trennen.

**STÖRUNGSBESEITIGUNG**

Störung	Ursache	Abhilfe
Gerät läuft nicht an	Netzspannung fehlt	Netzspannung überprüfen
	Laufeinheit blockiert	Reinigen
	Höhendifferenz zwischen Aquariumrand und Ansaugeinheit zu groß	Höhendifferenz verringern
	Wasserstand im Gerät zu niedrig	Wasser auffüllen
Wasserfluss ungenügend	Filtergehäuse oder Laufeinheit verschmutzt	Reinigen
	Laufeinheit verschlissen	Laufeinheit ersetzen
	Durchfluss falsch eingestellt	Einstellung korrigieren
	Filterschaum verschmutzt	Reinigen
	Aktivkohle verschmutzt	Reinigen
	Keramiksubstrat verschmutzt	Reinigen
	Saugkorb verstopft	Saugkorb reinigen
Leitungssystem verschmutzt	Saugeinheit, Ausströmeinheit und Schläuche reinigen	
Filterwirkung ungenügend	Filterschaum verschmutzt	Reinigen
	Filterschaum verschlissen	Ersetzen
	Keramiksubstrat verschmutzt	Reinigen
	Keramiksubstrat verschlissen	Ersetzen
	Aktivkohle verbraucht	Ersetzen
Wassererwärmung ungenügend (nur Geräte mit Heizer)	Heizer defekt	Ersetzen
	Heizer nicht kalibriert	Kalibrieren
	Wassertemperatur am Heizer falsch eingestellt	Wassertemperatur am Heizer korrigieren
Erhöhte Geräusentwicklung	Luft im Filter, Entlüfterschlauch an Pumpe nicht richtig positioniert	Sitz des Entlüfterschlauches korrigieren

## REINIGUNG UND WARTUNG

- Gerät bei Bedarf mit klarem Wasser und mit einer weichen Bürste reinigen.
- Keine Reinigungsmittel oder chemische Lösungen verwenden. Um Kalkablagerungen zu entfernen, wird OASE PumpClean empfohlen.
- Reinigungs- und Austauschzyklen für Filtermaterialien sind abhängig von Beckengröße und Besatz. Reinigung und Austausch sollten daher nach Bedarf erfolgen, um die volle Filterleistung sicherzustellen.
- Falls mehrere Filterschäume vorhanden sind: Filterschäume zeitversetzt reinigen oder ersetzen. So werden die nützlichen Filterbakterien geschont und können für eine gute biologische Reinigung des Wassers sorgen.

### Filtermaterial reinigen/ersetzen



#### HINWEIS

Verpackung um Filtermaterial entfernen. Alle Filtermaterialien vor der ersten Verwendung mit warmem Leitungswasser gründlich ausspülen, um mögliche Verschmutzungen zu entfernen. (→ Filtermaterial reinigen/ersetzen)

	Filtermaterialien	Anzahl		
		100	200	300
<input type="checkbox"/> O	FiltoSmart FiltoSmart Thermo			
a	Filterschaum 10 ppi	1	1	1
b	Filterschaum 20 ppi	—	1	1
c	Keramiksубstrat (420-g-Beutel)	1	2	3
d	Aktivkohle	—	2	2
e	Filterschaum 10 ppi	—	1	1

### Voraussetzung

- Der Gerätekopf ist abgenommen. (→ Gerätekopf ausbauen)

So gehen Sie vor:

- P
- Filterschäume herausnehmen und unter warmem Wasser spülen oder ersetzen.
- Filterschäume und Aktivkohle positionieren. Die Aktivkohle muss aus der Plastikverpackung genommen werden, bleibt aber in ihrem Filterbeutel.
- Keramiksубstrat unter warmen Wasser ausspülen oder ersetzen.
  - Für FiltoSmart 300 werden drei, für FiltoSmart 200 zwei und für FiltoSmart 100 ein Beutel (420 g) Keramiksубstrat benötigt.

- Vor dem Erstgebrauch Keramiksубstrat aus dem Plastikbeutel nehmen, unter warmen Wasser ausspülen und lose in den Filterbehälter füllen.
- Gegebenenfalls vorhandenes Heizerrohr beim Einfüllen des Keramiksубstrats abdecken, so dass kein Substrat in das Heizerrohr gelangen kann.

### Heizereinheit reinigen



#### HINWEIS

Für alle Geräte mit Heizer gilt:

- Regeln für den vorsichtigen Umgang einhalten. (→ Vorsichtiger Umgang mit dem Heizer)

D, E

- Durchlassring mitsamt Heizer herausdrehen und Heizer nach gesondert beiliegender Anleitung reinigen oder aus dem Durchlassring herausziehen und ersetzen.
- Gerät in umgekehrter Reihenfolge zusammenbauen.

### Laufeinheit reinigen/ersetzen

#### Voraussetzung

- Der Gerätekopf ist abgenommen. (→ Gerätekopf ausbauen)

R

- Pumpendeckel nach unten abziehen.
  - FiltoSmart 200/300: Lasche herunterdrücken.
- Laufeinheit ausbauen, reinigen oder ersetzen.
- Gerät in umgekehrter Reihenfolge zusammenbauen.
  - Auf korrekten Sitz der beiden Gummilager achten.
  - Darauf achten, dass der Entlüfterschlauch vorhanden ist und nach oben zeigt, damit die Luft entweichen kann.

### Gerät wieder installieren

- Gerätekopf und Filtereinheit wieder zusammenbauen. (→ Gerätekopf einbauen)

## VERSCHLEIßTEILE

Folgende Komponenten sind Verschleißteile und unterliegen nicht der Gewährleistung:

- Saugnäpfe
- Laufeinheit
- Filterschäume
- Aktivkohle
- Keramiksубstrat



## ERSATZTEILE

Mit Originalteilen von OASE bleibt das Gerät sicher und arbeitet weiterhin zuverlässig.

Ersatzteilzeichnungen und Ersatzteile finden Sie auf unserer Internetseite.



[www.oase-livingwater.com/ersatzteile](http://www.oase-livingwater.com/ersatzteile)

## ENTSORGUNG



### HINWEIS





Dieses Gerät darf nicht als Hausmüll entsorgt werden.

- Gerät durch Abschneiden der Kabel unbrauchbar machen und über das dafür vorgesehene Rücknahmesystem entsorgen.

## TECHNISCHE DATEN

Beschreibung			FiltroSmart, FiltroSmart Thermo		
			100	200	300
Bemessungsspannung		V AC	230	230	230
Netzfrequenz		Hz	50	50	50
Schutzart			IPX8	IPX8	IPX8
Leistungsaufnahme Filter		W	11	17	23
Leistungsaufnahme Heizer		W	100	200	300
Förderleistung	maximal	l/h	600	800	1000
Förderhöhe	maximal	m	1,1	1	1,3
Wassersäule	maximal	m	1,8	1,8	1,8
Volumen Filter		l	1,25	4,3	6,4
Volumen Vorfilter		l	0,7	1,5	1,5
Empfohlen für Aquarium Volumen	maximal	l	100	200	300
Länge Netzanschlussleitung (auch Regelheizer)		m	1,5	1,5	1,5
Schlauchlänge		m	2,5	2,5	2,5
Anschluss Schlauchtüllen	Durchmesser	mm	13	17	17
Abmessungen	Länge	mm	190	248	246
	Breite	mm	192	294	290
	Höhe	mm	312	372	462
Gewicht FiltroSmart		kg	2,1	4,0	4,6
Gewicht FiltroSmart Thermo		kg	2,3	4,3	5,0

## SYMBOLE AUF DEM GERÄT

<b>IP X8</b> 	Wasserdicht bis 1 m Tiefe.
	Schutzklasse II, Schutzisolierung, die im Fehlerfall Spannung führen kann
	Im Innenraum verwenden
	Nicht mit normalem Hausmüll entsorgen
	Gebrauchsanleitung lesen und beachten

Translation of the original Operating Instructions

 **WARNING**

- This unit can be used by children aged 8 and above and by persons with reduced physical, sensory or mental capabilities or lack of experience and knowledge if they are supervised or have been instructed on how to use the unit in a safe way and they understand the hazards involved.
- Do not allow children to play with the unit.
- Only allow children to carry out cleaning and user maintenance under supervision.
- Switch off all units in the aquarium or disconnect the power plugs of all units before reaching into the water.
- Do not use the unit if electrical cables or housings are damaged.
- Only connect the unit if the electrical data of the unit and the power supply correspond. The unit data is to be found on the unit type plate, on the packaging or in this manual.
- Disconnect the power plug before carrying out any work on the unit.

**SAFETY INFORMATION**

- Never operate the unit if the housing is defective!
- Never operate the unit if any electrical cables are defective!
- Never carry or pull the unit by the electrical cable.
- Route cables such that they are protected from damage and do not present a tripping hazard.
- Only open the unit housing or its attendant components if this is explicitly specified in the operating instructions.
- Only carry out work on the unit that is described in this manual. If problems cannot be overcome, please contact an authorised customer service point or, if in doubt, the manufacturer.
- Only use original spare parts and accessories for the unit.
- Never carry out technical changes to the unit.
- Protect the plug connection from moisture.
- Only connect the unit to a correctly fitted socket.

**Symbols used in these instructions**

**Warnings**

The warning information is categorised by signal words, which indicate the extent of the hazard.

 **WARNING**

- Indicates a possibly hazardous situation.
- Non-observance may lead to death or serious injuries.

 **NOTE**

Information for the purpose of clarification or for preventing possible damage to assets or to the environment.

**Additional information**

- A Reference to a figure, e.g. Fig. A.
- Reference to another section.

## PRODUCT DESCRIPTION

### Scope of delivery

<input type="checkbox"/> A	<b>FiltoSmart Thermo</b>
1	Holding ring with thermo-control heater HeatUp FiltoSmart Thermo 100: HeatUp 100 FiltoSmart Thermo 200: HeatUp 200 FiltoSmart Thermo 300: HeatUp 300
2	Operating manual for thermo-control heater HeatUp 25/50/75/100/150/200/250/300

**FiltoSmart:** A blind plug is fitted instead of the thermo-control heater HeatUp.

<input type="checkbox"/> A	<b>FiltoSmart, FiltoSmart Thermo</b>	Quantity		
		100	200	300
3	Operating manual for FiltoSmart 100/200/300, FiltoSmart Thermo 100/200/300	1	1	1
4	Unit head	1	1	1
5	Handle, adjustable	—	1	1
6	Blind plug	1	1	1
7	Container, filled with filter media	1	1	1
8	Foot	1	1	1
9	Locking clip	2	2	2
10	Connection unit with hose connector, outlet (OUT) and inlet (IN)	1	1	1
B	Connection set	1	1	1
11	Filter bag with activated carbon	—	2	2
12	Ceramic substrate	1	2	3
13	Bag with 4 feet	1	1	1
14	Suction pipe	1	1	1
15	Flow-out pipe	1	1	2
16	Short hose section as connecting piece for flow-out pipes (15)	—	—	1
17	Hose	1	1	1

<input type="checkbox"/> B	<b>Connection set for FiltoSmart, FiltoSmart Thermo</b>	Quantity		
		100	200	300
1	Suction cup	5	5	5
2	Clamp	5	5	5
3	Hose adapter, adjustable	2	2	2
4	Angle piece	1	1	1
5	Union nut	4	4	4
6	Adapter, suction pipe FiltoSmart 100	1	—	—
7	Adapter, suction pipe FiltoSmart 200/300	—	1	1
8	Suction basket FiltoSmart	1	1	1
9	Cover cap	1	1	1
10	Water distributor	1	1	1

### Intended use

FiltoSmart 100/200/300, FiltoSmart Thermo 100/200/300, referred to as "unit", may only be used as specified in the following:

- **FiltoSmart:** Water filtering and recirculation.
- **FiltoSmart Thermo:** Water heating, filtering and recirculation.
- For operation with freshwater or saltwater.
- Operation under observance of the technical data.

The following restrictions apply to the unit:

- Only use indoors and for aquaristic purposes in the home (not for commercial use).
- Only operate with water at a water temperature of +4 °C to +35 °C.

### Function description

C

Drawn in by a pump in the unit head, the water flows through two filter chambers arranged next to each other. Then the water flows back into the aquarium via the flow-out pipe or water distributor.

Foam filters with different pore densities, and activated carbon/ceramic substrate serve as filter media. In units with heater, the water is heated during its passage through the filter system.

### Retrofitting

FiltoSmart 100/200/300 can be retrofitted with OASE HeatUp (following table).

- The retrofit set ThermoFit (following order numbers) is required for installation.

FiltoSmart	100	200	300
HeatUp	25	○	○
	50	○	○
	75	○	○
	100	●	○
	150	—	○
	200	—	●
	250	—	—
	300	—	—

○: Suitable ●: Particularly recommended

- 45047 ThermoFit FiltoSmart 100
- 45048 ThermoFit FiltoSmart 200
- 45050 ThermoFit FiltoSmart 300

## ACCESSING THE UNIT



### NOTE

The following applies to all units with heater:

- Adhere to the rules for careful handling. (→ Careful handling of the heater)

### Careful handling of the heater



### CAUTION

Hot surface!

**Risk of burns when touching the glass bulb.**

- Switch off the heater and allow it to cool down before removing it from the water.



### CAUTION

Risk of breaking the glass!

**The glass bulb of the heater can break and cause cuts.**

- Take care when handling the heater.
- Allow the heater to cool down first. Do not immerse it in cold water or pour cold water over it.

### Removing the heater

The heater has to be removed for cleaning and maintenance, and for removing the unit head.

How to proceed:

D

1. Unscrew the holding ring together with the heater counter-clockwise.

### Fitting the heater

How to proceed:

E

1. Screw the holding ring with heater clockwise into the threaded hole.
  - To exchange the heater: Moisten the glass bulb with water and push the heater into the holding ring as far as it goes.

### Removing the connection unit

The heater has to be removed for cleaning and maintenance, and for removing the unit head when hoses are connected.

How to proceed:

F

1. Turn the bayonet closure in the direction "UNLOCK".
2. Remove the connection unit.

### Fitting the connection unit

How to proceed:

G

1. Fit the connection unit.
  - Ensure that the ridges on the connection unit are correctly aligned to the recesses on the unit head.
2. Turn the bayonet closure in the direction "LOCK".

### Dismantling the unit head

It has to be removed for cleaning and maintenance and for changing the filter media.

Prerequisite:

- The heater has been removed. (→ Removing the heater)
- The connection unit has been removed. (→ Removing the connection unit)

How to proceed:

H

1. Undo the fasteners.
2. Remove the unit head.

### Fitting the unit head

How to proceed:

I

1. Check that the seal on the unit head is correctly positioned.
  - Clean the seal, replace it if damaged.
2. Ensure that the vent hose is in place and is pointing upwards.
3. Fit the unit head onto the container.
4. Hinge all fasteners up and lock them in place.

### Fitting the retrofit set



### NOTE

The following applies to all units with heater:

- Adhere to the rules for careful handling. (→ Careful handling of the heater)

### Prerequisite

- The unit head is removed. (→ Dismantling the unit head)

How to proceed:

- Steps 1 and 2 do not apply to FiltoSmart 100.

K

1. Take out a separating plate.
2. Remove any residue from the removal of the separating plate.
3. Push the stand into the heater tube.
4. Fit the heater tube with tube holder into the recess in the bottom of the container.
5. Insert the separating plate again.

6. Fit the holder and fasten it onto the separating plate (FiltroSmart 200/300) or to the wall of the container (FiltroSmart 100).
7. Push the heater into the holding ring as far as it goes.
  - To facilitate installation, moisten the glass bulb of the heater with water.
  - Do not fit the heater until all work has been completed. (→ Fitting the unit head)
  - Ensure that the O ring is correctly positioned.

## INSTALLATION AND CONNECTION

Order of tasks to be carried out:

1. If the unit is to be installed in a standing position: Fit the enclosed rubber feet onto the base of the container.
2. Retrofit the heater unit if necessary (→ Fitting the retrofit set)
3. Position the filter media (→ Cleaning/replacing the filter media)
4. Install the unit.
  - Install the unit next to or under the aquarium. Note the maximum head height. (→ Technical data)
5. Establish the connections (→ Establishing the connections)

### Ensure adequate stability

J

To increase stability, the container is fitted in a stand (removable).

- Screw the enclosed rubber feet into the stand.
- Only install the container with the stand fitted.

### Establishing the connections

#### Assembling the suction unit

How to proceed:

L

- Assemble the suction unit.
- Set the flow rate.
  - Use a coin to turn the flow regulator in the hose adapter in the direction of MIN or MAX.

#### Assembling the flow-out unit

How to proceed:

M

- Assemble the flow-out unit.
  - The water distributor can be used instead of the flow-out pipe.
- Use a coin to turn the flow regulator in the hose adapter to MAX.

#### Connecting the hose

The procedure is identical for the inlet (IN) and outlet (OUT).

How to proceed:

N

1. Shorten the hose to the required length.
  - Choose the length so that the hose cannot kink in the intended installation position.
2. Screw the union nut onto the hose connector of the connection unit.
3. Push the hose onto the hose connector and turn the union nut counter-clockwise to fix the hose in place.
4. Push the other end of the hose onto the hose connector at the suction unit/flow-out unit and turn the union nut counter-clockwise to fix the hose in place.

C

- Fasten the suction unit and flow-out unit in the aquarium using suction cups.

## COMMISSIONING/START-UP



### NOTE

Thoroughly rinse out all filter material with warm tap water before using for the first time in order to remove any soiling. (→ Cleaning/replacing the filter media)



### NOTE

#### Ensure that the pump never runs dry!

The pump will be destroyed.

- Regularly check the water level and circulation in the filter and in the aquarium.



**NOTE**

Risk of fire due to the hot surface of the heater!  
**The heater and filter can be destroyed by the generated heat.**

- Do not switch the heater on until the filter is completely filled with water, switched on and the water is continuously circulated.
- Switch off the heater and allow it to cool down before removing it from the water.

How to proceed:

- Q
- Completely fill the container with water and place it next to the aquarium.
  - Fill the container via the opening for the heater. For this, remove the heater or blind plug. (→ Removing the heater)
  - When starting it up for the first time, ensure that the connection unit is max. 80 cm below the surface of the water. Ensure that the water outlet

(flow-out pipe or water distributor) is not submerged.

- A completely filled filter may be more than 80 cm below the surface of the water. Note the maximum head height. (→ Technical data)

- Route each power connection cable such that it forms a drip loop.
- **Unit with heater:** Set the water temperature on the heater. (→ Heater operating manual).

**Switching on:** Connect the unit to the mains. The unit switches on immediately. When the unit is switched on, it takes several minutes for the air to escape from the unit (this makes a noise).

- Adjust the flow at the flow regulator if necessary. (→ Assembling the suction unit)

**Switching off:** Disconnect the unit from the mains.

- **Unit with heater:** Disconnect the unit and heater from the power supply

**REMEDY OF FAULTS**

Malfunction	Cause	Remedy
Unit does not start up.	No mains voltage	Check the mains voltage.
	Impeller unit blocked	Clean
	Excessive height difference between the top edge of the aquarium and the suction unit	Reduce the height difference
	Water level in the unit too low	Top up water
Water flow insufficient	Filter housing or impeller unit soiled	Clean
	Impeller unit worn	Replace the impeller unit.
	Flow incorrectly set	Correct the setting
	Foam filter soiled	Clean
	Activated carbon soiled	Clean
	Ceramic substrate soiled	Clean
	Suction basket clogged	Clean suction basket.
Insufficient filtering performance	Pipework soiled	Clean suction unit, flow-out unit and hoses.
	Foam filter soiled	Clean
	Foam filter worn	Replace
	Ceramic substrate soiled	Clean
	Ceramic substrate worn	Replace
	Activated carbon exhausted	Replace
Insufficient water heating (only units with heater)	Heater defective	Replace
	Heater not calibrated	Calibrate
	Water temperature incorrectly set on the heater	Correct the water temperature setting on the heater.
Increased noise	Air in the filter, vent hose on the pump not correctly positioned.	Correct the position of the vent hose.

## MAINTENANCE AND CLEANING

- If necessary, clean with clear water using a soft brush.
- Do not use cleaning agents or chemical solutions. We recommend using OASE PumpClean for removing calcium deposits.
- Cleaning and replacement cycles for filter media are dependent on the size of the aquarium and the number of fish. Therefore, it is necessary to clean and replace the filter media as required to ensure optimum filter performance.
- If there are several foam filters: Clean or replace the foam filters at different times. This saves enough useful bacteria to ensure good biological filtration of the water.

### Cleaning/replacing the filter media



#### NOTE

Thoroughly rinse out all filter material with warm tap water before using for the first time in order to remove any soiling. (→ Cleaning/replacing the filter media)

	Filter media	Quantity		
		100	200	300
	FiltoSmart			
	FiltoSmart Thermo			
a	Foam filter 10 ppi	1	1	1
b	Foam filter 20 ppi	—	1	1
c	Ceramic substrate (420 g bag)	1	2	3
d	Activated carbon	—	2	2
e	Foam filter 10 ppi	—	1	1

#### Prerequisite

- The unit head is removed. (→ Dismantling the unit head)

How to proceed:

- P
- Remove the foam filters and rinse in warm water or replace.
- Position the foam filters and activated carbon. The activated carbon has to be taken out of the plastic packaging but remains in its filter bag.
- Rinse the ceramic substrate in warm water or replace.
  - FiltoSmart 300 requires three, FiltoSmart 200 two and FiltoSmart 100 one bag (420 g) of ceramic substrate.

- Before using for the first time, remove the ceramic substrate from the plastic bag, rinse it in warm water and put it loosely into the filter container.
- Cover the heater tube, if applicable, when adding the ceramic substrate to ensure that no substrate can enter the heater tube.

### Cleaning the heater unit



#### NOTE

The following applies to all units with heater:

- Adhere to the rules for careful handling. (→ Careful handling of the heater)
- D, E
- Unscrew the holding ring and clean the heater according to the separately provided manual or, to replace it, pull it out of the holding ring.
- Reassemble the unit in the reverse order.

### Cleaning/replacing the impeller unit

#### Prerequisite

- The unit head is removed. (→ Dismantling the unit head)
- R
- Pull the pump lid off downward.
  - FiltoSmart 200/300: Push the tab down.
- Remove the impeller unit, clean or replace.
- Reassemble the unit in the reverse order.
  - Ensure that the two rubber bearings are correctly seated.
  - Ensure that the vent hose is in place and is pointing upwards so that the air can escape.

#### Re-installing the unit

- Reassemble the unit head and filter unit. (→ Fitting the unit head)

## WEAR PARTS

The following components are wear parts and are excluded from the warranty:

- Suction cups
- Impeller unit
- Foam filters
- Activated carbon
- Ceramic substrate

## SPARE PARTS

The use of original parts from OASE ensures continued safe and reliable operation of the unit.  
Please visit our website for spare parts drawings and spare parts.



[www.oase-livingwater.com/spareparts](http://www.oase-livingwater.com/spareparts)

## DISPOSAL



### NOTE





Do not dispose of this unit with domestic waste.

- Render the unit unusable beforehand by cutting the cables and dispose of the unit via the return system provided for this purpose.

## TECHNICAL DATA

Description		FiltroSmart, FiltroSmart Thermo			
		100	200	300	
Rated voltage	V AC	230	230	230	
Mains frequency	Hz	50	50	50	
Protection type		IPX8	IPX8	IPX8	
Power consumption, filter	W	11	17	23	
Power consumption, heater	W	100	200	300	
Flow rate	Max. l/h	600	800	1000	
Head height	Max. m	1.1	1	1.3	
Head height	Max. m	1.8	1.8	1.8	
Filter volume	l	1.25	4.3	6.4	
Pre-filter volume	l	0.7	1.5	1.5	
Recommended for an aquarium volume of	Max. l	100	200	300	
Length of power connection cable (also thermo-control heater)	m	1.5	1.5	1.5	
Hose length	m	2.5	2.5	2.5	
Connection of hose connectors	Diameter	mm	13	17	17
	Length	mm	190	248	246
	Width	mm	192	294	290
Dimensions	Height	mm	312	372	462
Weight FiltroSmart	kg	2.1	4.0	4.6	
Weight FiltroSmart Thermo	kg	2.3	4.3	5.0	

## SYMBOLS ON THE UNIT

<b>IP X8</b> 	Submersible to 1 m depth.
	Protection class II, protection insulation which could become live in the event of a fault.
	For use indoors.
	Do not dispose of with household waste.
	Read and adhere to the instructions for use.



## Traduction de la notice d'emploi originale

**⚠ AVERTISSEMENT**

- **Attention :**  
Dans le cas où cet appareil serait utilisé par des mineurs de moins de 8 ans ainsi que par des personnes souffrant d'un handicap mental ou plus généralement par des personnes manquant d'expérience, un adulte averti devra être présent, qui renseignera le mineur ou la personne fragilisée concernée sur le bon emploi de ce matériel. Les enfants ne doivent pas jouer avec cet appareil. Ne pas laisser un enfant sans surveillance pour le nettoyage ou l'entretien.
- Avant d'entrer dans l'eau, couper tous les appareils se trouvant dans l'aquarium ou débrancher la fiche secteur.
- Ne pas utiliser l'appareil lorsque les câbles électriques ou les boîtiers sont endommagés.
- Ne brancher l'appareil que lorsque les caractéristiques électriques de l'appareil et de l'alimentation électrique correspondent. Les caractéristiques de l'appareil sont indiquées sur la plaque signalétique de l'appareil, sur l'emballage ou dans cette notice d'emploi.
- Débrancher la prise de secteur avant d'exécuter des travaux sur l'appareil.

**CONSIGNES DE SÉCURITÉ**

- Ne pas utiliser l'appareil avec un boîtier défectueux.
- En cas de câbles électriques défectueux, il est interdit d'utiliser l'appareil.
- Ne pas porter ou tirer l'appareil par les câbles électriques.
- Poser les câbles de manière à ce qu'ils soient protégés contre d'éventuels endommagements et veiller à ce que personne ne puisse trébucher.
- N'ouvrir le boîtier de l'appareil ou des éléments s'y rapportant que si cela est expressément sollicité dans la notice d'emploi.
- Exécuter des travaux sur l'appareil uniquement si ces derniers sont décrits dans la notice d'emploi. S'il est impossible de remédier aux problèmes, contacter le SAV agréé ou en cas de doute le constructeur.
- N'utiliser que des pièces de rechange et des accessoires d'origine pour l'appareil.
- Ne jamais procéder à des modifications techniques sur l'appareil.
- Protéger les raccordements à fiche contre l'humidité.
- Raccorder l'appareil uniquement à une prise installée de manière réglementaire.

**Symboles dans cette notice d'emploi****Avertissements**

Dans cette notice, les avertissements sont classés par mots de signalisation qui indiquent l'ampleur du risque.

**⚠ AVERTISSEMENT**

- signale une situation éventuellement dangereuse.
- Le non-respect risque d'entraîner la mort ou des blessures graves.

**ℹ REMARQUE**

Informations permettant d'assurer une meilleure compréhension et d'éviter des dommages matériels ou environnementaux.

**Autres remarques**

- A Renvoi à l'illustration, p. ex. Figure A.
- Renvoi à un autre chapitre.

## DESCRIPTION DU PRODUIT

### Pièces faisant partie de la livraison

<input type="checkbox"/> A	<b>FiltoSmart Thermo</b>
1	Anneau de passage avec thermoplongeur HeatUp FiltoSmart Thermo 100: HeatUp 100 FiltoSmart Thermo 200: HeatUp 200 FiltoSmart Thermo 300: HeatUp 300
2	Notice d'utilisation thermoplongeur HeatUp 25/50/75/100/150/200/250/300

**FiltoSmart** : Un bouchon obturateur se trouve à la place du thermoplongeur HeatUp.

<input type="checkbox"/> A	<b>FiltoSmart, FiltoSmart Thermo</b>	Nombre		
		100	200	300
3	Notice d'utilisation FiltoSmart 100/200/300, FiltoSmart Thermo 100/200/300	1	1	1
4	Tête d'appareil	1	1	1
5	Poignée, ajustable	—	1	1
6	Bouchon obturateur	1	1	1
7	Récipient, rempli de matériau de filtration	1	1	1
8	Pied-support	1	1	1
9	Clip de verrouillage	2	2	2
10	Unité de raccordement avec raccords de tuyau entrée (IN) et sortie (OUT)	1	1	1
B	Set de raccordement	1	1	1
11	Sac filtrant avec charbon actif	—	2	2
12	Substrat céramique	1	2	3
13	Sachet comprenant 4 pieds	1	1	1
14	Canne d'aspiration	1	1	1
15	Canne de rejet	1	1	2
16	Morceau de tuyau en tant que pièce de raccordement pour cannes de rejet (15)	—	—	1
17	Tuyau	1	1	1

<input type="checkbox"/> B	<b>Kit de raccordement FiltoSmart, FiltoSmart Thermo</b>	Nombre		
		100	200	300
1	Ventouse	5	5	5
2	Clip de fixation	5	5	5
3	Adaptateur de flexible, réglable	2	2	2
4	Pièce coudée	1	1	1
5	Écrou d'accouplement	4	4	4
6	Adaptateur canne d'aspiration FiltoSmart 100	1	—	—
7	Adaptateur canne d'aspiration FiltoSmart 200/300	—	1	1
8	Panier d'aspiration FiltoSmart	1	1	1
9	Bouchon	1	1	1
10	Distributeur d'eau	1	1	1

### Utilisation conforme à la finalité

FiltoSmart 100/200/300, FiltoSmart Thermo 100/200/300, appelé par la suite «appareil», doit être utilisé exclusivement comme suit :

- **FiltoSmart**: Filtrer l'eau et la faire circuler.
- **FiltoSmart Thermo**: Chauffer l'eau, la filtrer et la faire circuler.
- Pour une exploitation en eau douce ou en eau de mer.
- Exploitation dans le respect des données techniques.

Les restrictions suivantes sont valables pour l'appareil :

- A utiliser uniquement à l'intérieur et à des fins d'aquariophilie privée.
- A utiliser uniquement avec de l'eau à une température entre +4 °C et +35 °C.

### Description des fonctions

C

L'eau aspirée par une pompe installée dans la tête d'appareil circule à travers les chambres de filtration installées l'une à côté de l'autre. Ensuite, l'eau s'écoule à travers la canne de rejet ou le distributeur d'eau et retourne dans l'aquarium.

Des mousses filtrantes à densités de pores différentes et du charbon actif/substrat céramique servent de matériaux de filtration.

Pour un appareil muni d'un chauffage, l'eau est chauffée pendant sa circulation à travers le système de filtration.

### Équipement complémentaire

FiltoSmart 100/200/300 est extensible avec OASE HeatUp (tableau suivant).

- Le complément d'équipement est indispensable au montage ThermoFit (numéros de commande suivants).

FiltoSmart	100	200	300	
HeatUp	25	○	○	○
	50	○	○	○
	75	○	○	○
	100	●	○	○
	150	—	○	○
	200	—	●	○
	250	—	—	○
300	—	—	●	

○: approprié ●: particulièrement recommandé

- 45047 ThermoFit FiltoSmart 100
- 45048 ThermoFit FiltoSmart 200
- 45050 ThermoFit FiltoSmart 300

## ACCES A L'APPAREIL



### REMARQUE

**Valable pour tous les appareils pourvus d'un chauffage :**

- Respecter les règles pour une manipulation prudente. (→ Manipulation prudente du chauffage)

### Manipulation prudente du chauffage



### ATTENTION

Surface brûlante !

**Risque de blessures par brûlure en cas de contact avec le tube de verre.**

- Éteindre et laisser refroidir le chauffage avant de le sortir de l'eau.



### ATTENTION

Risque de bris de verre !

**Le tube de verre du chauffage peut casser et causer des blessures par coupure.**

- Manipuler le chauffage avec précaution.
- Laisser refroidir le chauffage chaud. Ne pas le plonger dans l'eau froide et ne pas l'arroser avec de l'eau froide.

### Démontage du chauffage

Démontage nécessaire au nettoyage et à l'entretien, et pour le démontage de la tête de l'appareil.

Voici comment procéder :

D

1. Dévisser l'anneau de passage avec le chauffage dans le sens anti-horaire.

### Montage du chauffage

Voici comment procéder :

E

1. Visser l'anneau de passage avec le chauffage dans le trou taraudé dans le sens horaire.
  - Lorsque le chauffage est remplacé : Humidifier le tube de verre avec de l'eau et glisser le chauffage dans l'anneau de passage jusqu'à la butée.

### Démontage de l'unité de raccordement

Démontage nécessaire au nettoyage et à l'entretien, et pour le démontage de la tête de l'appareil lors de tuyaux raccordés.

Voici comment procéder :

F

1. Tourner la fermeture à baïonnette dans le sens "UNLOCK".
2. Retirer l'unité de raccordement.

### Montage de l'unité de raccordement

Voici comment procéder :

G

1. Insérer l'unité de raccordement.
  - Les ailettes sur l'unité de raccordement doivent être correctement ajustées par rapport aux encoches de la tête d'appareil.
2. Tourner la fermeture à baïonnette dans le sens "LOCK".

### Démontage de la tête d'appareil

Démontage nécessaire au nettoyage et à l'entretien, et pour le changement du matériau de filtration.

Prérequis :

- Le chauffage est démonté. (→ Démontage du chauffage)
- L'unité de raccordement est démontée. (→ Démontage de l'unité de raccordement)

Voici comment procéder :

H

1. Détacher les fermetures à genouillère
2. Retirer la tête de l'appareil.

### Montage de la tête d'appareil

Voici comment procéder :

I

1. Vérifier que le joint est bien en place sur la tête d'appareil.
  - Nettoyer le joint, remplacer un joint endommagé.
2. Veiller à ce que le tuyau de purge d'air soit présent et tourné vers le haut.
3. Placer la tête d'appareil sur le récipient
4. Rabattre tous les clips de verrouillage vers le haut et les encliqueter.

### Montage du complément d'équipement



### REMARQUE

**Valable pour tous les appareils pourvus d'un chauffage :**

- Respecter les règles pour une manipulation prudente. (→ Manipulation prudente du chauffage)

### Condition préalable :

- La tête de l'appareil est enlevée. (→ Démontage de la tête d'appareil)

Voici comment procéder :

- Les étapes 1 et 2 sont superflues pour FiltoSmart 100.

K

1. Retirer une paroi de séparation.
2. Retirer l'élément de barrage.
3. Presser le pied-support dans le tube pour chauffage

4. Poser le tube pour chauffage avec support de tube dans les ergots au fond du récipient.
5. Remettre la paroi de séparation en place.
6. Installer la fixation sur la paroi de séparation (Filtosmart 200/300) ou sur la paroi du récipient (Filtosmart 100).
7. Introduire le chauffage jusqu'à la butée dans l'anneau de passage.
  - Asperger l'enveloppe de verre du chauffage avec de l'eau pour en faciliter le montage.
  - Monter le chauffage après l'achèvement des travaux. (→ Montage de la tête d'appareil)
  - Veiller à ce que le joint torique soit positionné correctement.

## MISE EN PLACE ET RACCORDEMENT

Ordre de réalisation des travaux :

1. Si l'appareil doit être posé : Installer les pieds en caoutchouc faisant partie de la livraison sous le récipient.
2. Éventuellement compléter l'unité de chauffage (→ Montage du complément d'équipement)
3. Positionner les matériaux de filtration (→ Nettoyage/Remplacement du matériau de filtration)
4. Mise en place de l'appareil.
  - Placer l'appareil à côté de l'aquarium ou en-dessous de l'aquarium. Respecter la hauteur de refoulement maximale. (→ Caractéristiques techniques)
5. Effectuer les raccordements (→ Effectuer les raccordements)

### Assurer la stabilité

J

Le récipient est placé sur un pied-support pour une plus grande stabilité (amovible).

- Visser les pieds en caoutchouc inclus dans le pied-support.
- Poser le récipient une fois le pied-support installé.

### Effectuer les raccordements

#### Assemblage de l'unité d'aspiration

Voici comment procéder :

L

- Assemblage de l'unité d'aspiration.
- Régler le débit.
  - Tourner le régulateur de débit dans l'adaptateur de flexible à l'aide d'une pièce de monnaie direction MIN ou MAX .

#### Assemblage de l'unité de rejet

Voici comment procéder :

M

- Assemblage de l'unité de rejet.
  - Le distributeur d'eau peut être utilisé en tant qu'alternative à la canne de rejet.
- Tourner à l'aide d'une pièce de monnaie le régulateur de débit dans l'adaptateur de flexible sur MAX .

#### Raccordement du tuyau

La manière de procéder est identique pour l'entrée (IN) et pour la sortie (OUT).

Voici comment procéder :

N

1. Raccourcir le tuyau à la longueur appropriée.
    - Choisir la longueur de sorte que le tuyau ne puisse pas plier lors de la pose à l'emplacement prévu.
  2. Visser l'écrou de raccord sur le raccord de tuyau de l'unité de raccordement.
  3. Pousser le tuyau sur le raccord de tuyau et visser l'écrou de raccord dans le sens anti-horaire pour fixer le tuyau.
  4. Pousser l'autre extrémité du tuyau sur le raccord de tuyau à l'unité d'aspiration/l'unité de rejet, et visser l'écrou de raccord dans le sens anti-horaire pour fixer le tuyau.
- C
- Fixer l'unité d'aspiration et l'unité de rejet à l'aide des ventouses dans l'aquarium.

## MISE EN SERVICE



### REMARQUE

Soigneusement rincer tous les matériaux filtrants à l'eau chaude avant la première utilisation pour éliminer d'éventuelles saillures. (→ Nettoyage/Remplacement du matériau de filtration)



### REMARQUE

#### Toute marche à sec de la pompe est interdite !

Détérioration de la pompe.

- Contrôler régulièrement le niveau d'eau et la circulation d'eau dans le filtre et dans l'aquarium.

**REMARQUE**

Risque de brûlure causée par la surface brûlante du chauffage !

**Un dégagement important de chaleur entraîne une destruction du chauffage et du filtre.**

- Mettre uniquement le chauffage en marche lorsque le filtre est complètement rempli d'eau et en circuit, et que l'eau circule continuellement.
- Éteindre et laisser refroidir le chauffage avant de le sortir de l'eau.

Voici comment procéder :



- Remplir entièrement le récipient avec de l'eau et le placer à côté de l'aquarium.
  - Remplir le récipient par l'ouverture du chauffage. Retirer pour cela le chauffage voire le bouchon obturateur. (→ Démontage du chauffage)
  - Lors de la première mise en service, l'unité de raccordement doit se trouver au maximum à 80 cm en dessous du niveau de l'eau. L'écoulement

d'eau (canne de rejet ou distributeur d'eau) ne doit pas être immergé.

- Un filtre complètement rempli peut se trouver à plus de 80 cm en dessous du niveau de l'eau. Veiller à la colonne d'eau maximale. (→ Caractéristiques techniques)
- Poser chaque câble de raccordement au secteur en veillant à la formation d'un col de cygne !
- **Appareil pourvu d'un chauffage** : Régler la température de l'eau au niveau du chauffage. (→ Notice d'utilisation chauffage).

**Allumer** : Brancher l'appareil sur la tension secteur. L'appareil se met immédiatement en marche. Après la mise en marche, quelques minutes sont nécessaires avant que de l'air ne s'échappe de l'appareil (développement de bruit).

- Le cas échéant, modifier le débit à l'aide du régulateur. (→ Assemblage de l'unité d'aspiration)

**Éteindre** : Débrancher l'appareil de la tension secteur.

- **Appareil pourvu d'un chauffage** : Débrancher l'appareil et le chauffage du secteur.

**DÉPANNAGE**

Défaut	Cause	Remède
L'appareil ne démarre pas	La tension secteur manque	Vérifier la tension secteur
	L'unité de fonctionnement est bloquée	Nettoyer
	La différence de hauteur entre le rebord de l'aquarium et l'unité d'aspiration est trop importante	Réduire la différence de hauteur
	Niveau d'eau trop bas dans l'appareil	Remplir d'eau
Débit d'eau insuffisant	Corps du filtre ou unité de fonctionnement encrassés	Nettoyer
	Unité de fonctionnement usée	Remplacer l'unité de fonctionnement
	Débit mal réglé	Correction du réglage
	Mousse filtrante colmatée	Nettoyer
	Charbon actif encrassé	Nettoyer
	Substrat céramique encrassé	Nettoyer
	Panier d'aspiration bouché	Nettoyer le panier d'aspiration
Système des conduites encrassé	Nettoyer l'unité d'aspiration, l'unité de rejet et les tuyaux	
Effet filtrant insuffisant	Mousse filtrante colmatée	Nettoyer
	Mousse filtrante usée	Remplacer
	Substrat céramique encrassé	Nettoyer
	Substrat céramique usé	Remplacer
Réchauffement d'eau insuffisant (que pour les appareils pourvus d'un chauffage)	Charbon actif usé	Remplacer
	Chauffage défectueux	Remplacer
	Chauffage non calibré	Calibrer
Niveau sonore élevé	La température de l'eau est mal réglée au niveau du chauffage	Corriger la température de l'eau au niveau du chauffage
	Air dans le filtre, le tuyau de purge d'air est mal positionné au niveau de la pompe	Corriger la position du tuyau de purge d'air

## NETTOYAGE ET ENTRETIEN

- Si besoin, nettoyer l'appareil à l'eau claire et avec une brosse douce.
- Ne pas utiliser de produits de nettoyage ou de solutions chimiques. Utiliser OASE PumpClean pour éliminer les dépôts de calcaire.
- Les cycles de nettoyage et de remplacement des matériaux de filtration dépendent de la taille de l'aquarium et de sa population. Par conséquent, le nettoyage et le remplacement devraient être exécutés en fonction du besoin pour assurer l'entière performance de filtration.
- En présence de plusieurs mousses filtrantes : Nettoyer ou remplacer les mousses filtrantes avec décalage dans le temps. Cette manière permet de protéger les bactéries filtrantes utiles et d'assurer un bon nettoyage biologique de l'eau.

### Nettoyage/Remplacement du matériau de filtration

#### REMARQUE

Soigneusement rincer tous les matériaux filtrants à l'eau chaude avant la première utilisation pour éliminer d'éventuelles salissures. (→ Nettoyage/Remplacement du matériau de filtration)

<input type="checkbox"/> O	Matériaux de filtration	Nombre		
		100	200	300
	FiltoSmart			
	FiltoSmart Thermo			
a	Mousse filtrante 10 ppi	1	1	1
b	Mousse filtrante 20 ppi	—	1	1
c	Substrat céramique (sachet de 420 g)	1	2	3
d	Charbon actif	—	2	2
e	Mousse filtrante 10 ppi	—	1	1

#### Condition préalable :

- La tête de l'appareil est enlevée. (→ Démontage de la tête d'appareil)

Voici comment procéder :

- P
- Enlever les mousses filtrantes et les rincer à l'eau chaude ou les remplacer.
- Positionner les mousses filtrantes et le charbon actif. Retirer le charbon actif de son emballage mais le laisser dans son sac filtrant.
- Rincer le substrat céramique à l'eau chaude ou le remplacer.
  - Trois sachets de substrat céramique (420g) sont nécessaires pour FiltoSmart 300, deux pour FiltoSmart 200 et un pour FiltoSmart 100.
  - Retirer le substrat céramique du sachet plastique avant sa première utilisation, le rincer à l'eau

chaude puis le vider en vrac dans le récipient pour filtre.

- Éventuellement, recouvrir le tube pour chauffage lors du remplissage avec le substrat céramique afin qu'aucun substrat céramique ne puisse y pénétrer.

### Nettoyer l'unité de chauffe



#### REMARQUE

**Valable pour tous les appareils pourvus d'un chauffage :**

- Respecter les règles pour une manipulation prudente. (→ Manipulation prudente du chauffage)

- D, E
- Dévisser l'anneau de passage, chauffage inclus, et nettoyer celui-ci suivant les instructions jointes séparément ou le retirer de l'anneau de passage et le remplacer.
- Réassembler l'appareil dans l'ordre inverse.

### Nettoyage/Remplacement de l'unité de fonctionnement

#### Condition préalable :

- La tête de l'appareil est enlevée. (→ Démontage de la tête d'appareil)

- R
- Tirer le couvercle de pompe vers le bas.
  - FiltoSmart 200/300: Presser l'attache vers le bas.
- Démontez l'unité de fonctionnement, la nettoyer ou la remplacer.
- Réassembler l'appareil dans l'ordre inverse.
  - Veiller au positionnement correct des deux blocs élastiques.
  - Veiller à ce que le tuyau de purge d'air soit présent et tourné vers le haut afin que l'air puisse s'échapper.

### Ré-installer l'appareil

- Remonter la tête d'appareil et l'unité de filtration. (→ Montage de la tête d'appareil)

## PIECES D'USURE

Les composants suivants sont des pièces d'usure et ne sont pas couverts par la garantie.

- Ventouses
- Unité de fonctionnement
- Mousses filtrantes
- Charbon actif
- Substrat céramique

## PIECES DE RECHANGE

L'appareil continue de fonctionner de manière fiable et sécurisée avec des pièces originales d'OASE.  
Vous trouverez nos pièces de rechange et leurs schémas sur notre site internet.



[www.oase-livingwater.com/piecesdetachees](http://www.oase-livingwater.com/piecesdetachees)

## RECYCLAGE



### REMARQUE





Il est interdit de mettre cet appareil au rebut en l'évacuant vers la gestion des ordures ménagères.

- Rendre l'appareil inutilisable en coupant le câble et le mettre au rebut en utilisant le système de retour prévu à cet effet.

## CARACTERISTIQUES TECHNIQUES

Description			FiltroSmart, FiltroSmart Thermo		
			100	200	300
Tension assignée		V CA	230	230	230
Fréquence de réseau		Hz	50	50	50
Indice de protection			IPX8	IPX8	IPX8
Puissance absorbée, filtre		W	11	17	23
Puissance absorbée, chauffage		W	100	200	300
Capacité de refoulement		max. l/h	600	800	1000
Hauteur de refoulement		max. m	1,1	1	1,3
Colonne d'eau		max. m	1,8	1,8	1,8
Volume, filtre		l	1,25	4,3	6,4
Volume, préfiltre		l	0,7	1,5	1,5
Recommandé pour des volumes d'aquarium		max. l	100	200	300
Longueur du câble de raccordement au secteur (thermo-plongeur inclus)		m	1,5	1,5	1,5
Longueur du tuyau		m	2,5	2,5	2,5
Raccordement raccord de tuyau		Diamètre mm	13	17	17
Dimensions		Longueur mm	190	248	246
		Largeur mm	192	294	290
		Hauteur mm	312	372	462
Poids FiltroSmart		kg	2,1	4,0	4,6
Poids FiltroSmart Thermo		kg	2,3	4,3	5,0

## SYMBOLES SUR L'APPAREIL

<b>IP X8</b> 	Étanche à l'eau jusqu'à une profondeur de 1 m
	Classe de protection II, double isolation risquant de conduire une tension électrique en cas de défaut.
	Pour une utilisation en intérieur.
	A ne pas évacuer dans les ordures ménagères
	Lire et respecter la notice d'utilisation

Vertaling van de oorspronkelijke gebruiksaanwijzing

## **WAARSCHUWING**

- Dit apparaat kan worden gebruikt door kinderen vanaf 8 jaar en daarnaast door personen met verminderde fysieke, sensorische of mentale vermogens of een gebrek aan ervaring en kennis, mits zij onder toezicht staan of geïnstrueerd werden over het veilige gebruik van het apparaat en de gevaren begrijpen, die hiermee samenhangen.
- Kinderen mogen niet met het apparaat spelen.
- Reiniging en onderhoud door de gebruiker mogen niet worden uitgevoerd door kinderen, die niet onder toezicht staan.
- Alle apparaten in het aquarium uitschakelen of de netstekker lostrekken, voordat u in het water grijpt.
- Apparaat niet gebruiken als elektrische snoeren of behuizing beschadigd zijn.
- Apparaat alleen aansluiten als de elektrische specificaties van het apparaat en de voeding overeenstemmen. De specificaties staan op het typeplaatje van het apparaat, op de verpakking, of in deze handleiding vermeld.
- Trek, voorafgaand aan werkzaamheden aan het apparaat, de netstekker los.

## **VEILIGHEIDSINSTRUCTIES**

- Als de behuizing defect is, mag het apparaat niet worden gebruikt.
- Als de elektrische snoeren defect zijn mag het apparaat niet worden gebruikt.
- Apparaat niet aan het elektrische snoer dragen of trekken.
- Snoeren beschermd tegen beschadigingen aanleggen en erop letten dat niemand erover kan struikelen.
- De behuizing van het apparaat of bijbehorende delen alleen openen als dit in de handleiding uitdrukkelijk is vereist.
- Alleen werkzaamheden aan het apparaat uitvoeren die in deze handleiding beschreven staan. Als problemen zich niet laten verhelpen contact opnemen met een klantenservice of in geval van twijfel met de fabrikant.
- Alleen originele onderdelen en toebehoren voor het apparaat toepassen.
- Het apparaat nooit aan technische modificaties onderwerpen.
- Stekkerverbindingen tegen vocht beschermen.
- Apparaat alleen op een volgens de voorschriften geïnstalleerde wandcontactdoos aansluiten.

### **Symbolen in deze handleiding**

#### **Waarschuwingen**

De waarschuwingen in deze handleiding zijn met signaalwoorden gemarkeerd, die de mate van gevaar aangeven.

## **WAARSCHUWING**

- Betekent een mogelijk gevaarlijke situatie.
- Bij niet aanhouden van de instructie kan dodelijk of ernstig lichamelijk letsel het gevolg zijn.

## **OPMERKING**

Informatie, die voor een beter begrip of preventie van mogelijke materiële of milieuschade is bedoeld.

### **Overige instructies**

- A Verwijst naar een afbeelding, bijvoorbeeld afbeelding A.
- Verwijst naar een ander hoofdstuk.



## PRODUCTBESCHRIJVING

### Leveringsomvang

<input type="checkbox"/> A	<b>FiltoSmart Thermo</b>
1	Doorlaatriing met regelverwarming HeatUp FiltoSmart Thermo 100: HeatUp 100 FiltoSmart Thermo 200: HeatUp 200 FiltoSmart Thermo 300: HeatUp 300
2	Gebruiksaanwijzing geregelde verwarming HeatUp 25/50/75/100/150/200/250/300

**FiltoSmart:** In de plaats van de geregelde verwarming HeatUp bevindt zich een blindplug.

<input type="checkbox"/> A	<b>FiltoSmart, FiltoSmart Thermo</b>	Aantal		
		100	200	300
3	Gebruiksaanwijzing FiltoSmart 100/200/300, FiltoSmart Thermo 100/200/300	1	1	1
4	Kop van het apparaat	1	1	1
5	Greep, verstelbaar	—	1	1
6	Blindplug	1	1	1
7	Reservoir gevuld met filtermateriaal	1	1	1
8	Voet	1	1	1
9	Sluitclip	2	2	2
10	Aansluiteenheid met slangtulen uitgang (OUT) en ingang (IN)	1	1	1
B	Aansluitset	1	1	1
11	Filterzak met actief koolstof	—	2	2
12	Keramieksubstraat	1	2	3
13	Zak met 4 voeten	1	1	1
14	Aanzuigleiding	1	1	1
15	Uitstrooingleiding	1	1	2
16	Slangstuk als verbindingstuk voor uitstrooingleiding (15)	—	—	1
17	Slang	1	1	1

<input type="checkbox"/> B	<b>Aansluitset FiltoSmart, FiltoSmart Thermo</b>	Aantal		
		100	200	300
1	Zuignap	5	5	5
2	Klem	5	5	5
3	Slangadapter, regelbaar	2	2	2
4	Bocht	1	1	1
5	Dopmoer	4	4	4
6	Adapter aanzuigleiding FiltoSmart 100	1	—	—
7	Adapter aanzuigleiding FiltoSmart 200/300	—	1	1
8	Zuigkorf FiltoSmart	1	1	1
9	Afsluitkap	1	1	1
10	Waterverdeler	1	1	1

### Beoogd gebruik

FiltoSmart 100/200/300, FiltoSmart Thermo 100/200/300, verder "apparaat" genoemd, mag alleen als volgt worden gebruikt:

- **FiltoSmart:** water filteren en laten circuleren.
- **FiltoSmart Thermo:** Water verwarmen, filteren en laten circuleren.
- Voor gebruik met zoet water of zeewater.
- Gebruik onder naleving van de technische gegevens.

De volgende inperkingen gelden voor het apparaat:

- Alleen binnenshuis en voor privé aquaria gebruiken.
- Uitsluitend te gebruiken bij een watertemperatuur van minimaal +4 °C en maximaal +35 °C.

### Functiebeschrijving

C

Aangezogen door een pomp in de apparaatkop doorstroomt het water de naast elkaar liggende filterkamers. Daarna stroomt het water door de uitstrooingleiding of via de waterverdeler terug in het aquarium.

Als filtermateriaal wordt filterschuim van verschillende poriedichtheid en actief koolstof / keramieksubstraat gebruikt.

Bij een apparaat met verwarming wordt het water op weg door het filtersysteem verwarmd.

### Uitbreiden

FiltoSmart 100/200/300 is uitbreidbaar met OASE HeatUp (volgende tabel).

- Voor de montage is de uitrustingsset ThermoFit (volgende bestelnummers) nodig.

FiltoSmart	100	200	300	
HeatUp	25	○	○	○
	50	○	○	○
	75	○	○	○
	100	●	○	○
	150	—	○	○
	200	—	●	○
	250	—	—	○
300	—	—	●	

○: geschikt ●: bijzonder aanbevolen

- 45047 ThermoFit FiltoSmart 100
- 45048 ThermoFit FiltoSmart 200
- 45050 ThermoFit FiltoSmart 300

## TOEGANG TOT HET APPARAAT



### OPMERKING

Voor alle apparaten met verwarming geldt:

- houd de regels voor zorgvuldig handelen aan (→ Behandel de verwarming voorzichtig)

### Behandel de verwarming voorzichtig



### VOORZICHTIG

Hete oppervlakken!

**Brandwonden bij aanraken van de glazen kolf.**

- Eerst de verwarming uitschakelen en laten afkoelen, dan pas uit het water nemen.



### VOORZICHTIG

Gevaar voor glasbreuk!

**De glazen kolf van de verwarming kan breken en snijwonden veroorzaken.**

- Ga voorzichtig om met de verwarming.
- Laat een warme verwarming afkoelen. Niet in koud water onderdompelen, niet met koud water begieten.

### Verwarming demonteren

Demontage nodig voor het reinigen en onderhouden en voor de demontage van de apparaatkop.

Zo gaat u te werk:

D

1. Doorlaatring samen met verwarming linksom uitschakelen.

### Verwarming monteren

Zo gaat u te werk:

E

1. Doorlaatring met verwarming rechtsonder in het schroefdraadgat draaien.
  - Wanneer de verwarming wordt vervangen: Glazen kolf met water bevochtigen en verwarming tot aan de aanslag in de doorlaatring schuiven.

### Aansluiteenheid demonteren

Demontage nodig voor reiniging en onderhoud en voor demontage van de apparaatkop bij aangesloten slangen.

Zo gaat u te werk:

F

1. Bajonetsluiting in de richting “UNLOCK” draaien.
2. Aansluiteenheid wegnemen.

### Aansluiteenheid monteren

Zo gaat u te werk:

G

1. Aansluiteenheid plaatsen.
  - De lippen op de aansluiteenheid moeten naar de uitsparingen op de apparaatkop zijn gericht.
2. Bajonetsluiting in de richting “LOCK” draaien.

### Apparaatkop demonteren

Demontage nodig voor het reinigen en onderhouden en voor het wisselen van het filtermateriaal.

Voorwaarde:

- De verwarming is gedemonteerd. (→ Verwarming demonteren)
- De aansluiteenheid is gedemonteerd. (→ Aansluiteenheid demonteren)

Zo gaat u te werk:

H

1. Spansluitingen losmaken
2. Apparaatkop verwijderen.

### Apparaatkop monteren

Zo gaat u te werk:

I

1. Controleer of de afdichting op de kop van het apparaat goed vastzit.
  - Afdichting reinigen, beschadigde afdichting vervangen.
2. Let erop, dat de ontluuchterslang aanwezig is en naar boven wijst.
3. apparaatkop op het reservoir plaatsen.
4. Alle spansluitingen naar boven klappen en vastklikken.

### Uitrustingsset inbouwen



### OPMERKING

Voor alle apparaten met verwarming geldt:

- houd de regels voor zorgvuldig handelen aan (→ Behandel de verwarming voorzichtig)

### Voorwaarde

- De apparaatkop is verwijderd. (→ Apparaatkop demonteren)

Zo gaat u te werk:

- Bi FiltoSmart 100 vervallen stappen 1 en 2.

K

1. Een scheidingswand eruit trekken.
2. Breuk verwijderen.
3. Standvoet in verwarmingsbuis drukken
4. Verwarmingsbuis met buishouder in de uitsparing van de reservoirbodem plaatsen.
5. Scheidingswand weer plaatsen

6. Houder plaatsen en op de scheidingswand (FilterSmart 200/300) of aan de reservoirwand (FilterSmart 100) bevestigen.
7. Verwarming tot de aanslag in de doorlaatring schuiven.
  - Voor eenvoudiger montage de glazen kolf van de verwarming met water bevochtigen.
  - Verwarming pas na afronding van alle werkzaamheden inbouwen. (→ Apparaatkop monteren)
  - Erop letten, dat de O-ring juist geplaatst is.

## PLAATSEN EN AANSLUITEN

Volgorde van de uit te voeren werkzaamheden:

1. Indien het apparaat moet worden opgesteld: De meegeleverde rubbervoeten op de bodem van het reservoir monteren.
2. Verwarmingseenheid eventueel naderhand inbouwen (→ Uitrustingsset inbouwen)
3. Filtermateriaal positioneren (→ Filtermateriaal reinigen/vervangen)
4. Apparaat opstellen.
  - Apparaat naast of onder het aquarium opstellen. Let op de maximale opvoerhoogte. (→ Technische gegevens)
5. Aansluitingen uitvoeren (→ Aansluitingen uitvoeren)

### Voor goede standvastigheid zorgen

J

Ter verbetering van de standvastigheid bevindt het reservoir zich in een standvoet (afneembaar).

- Meegeleverde rubberen voeten in de standvoet draaien.
- Reservoir alleen met gemonteerde standvoet opstellen.

### Aansluitingen uitvoeren

#### Zuigenheid samenbouwen

Zo gaat u te werk:

L

- Zuigenheid samenbouwen
- Debiet instellen
  - Met een munt de debietregelaar in de slangadapter in de richting MIN of MAX draaien.

#### Uitstroomeenheid samenbouwen

Zo gaat u te werk:

M

- Uitstroomeenheid samenbouwen
  - Als alternatief kan in plaats van de uitstroombuis ook de waterverdeler worden gebruikt.
- Met een munt de debietregelaar in de slangadapter op MAX draaien.

#### Slang aansluiten

De procedure is voor de ingang (IN) en de uitgang (OUT) gelijk.

Zo gaat u te werk:

N

1. Slang op passende lengte inkorten.
    - Kies de lengte zodanig, dat bij de opstelling de slang niet kan knikken.
  2. Wartelmoer op de slangtule van de aansluiteenheid schroeven.
  3. Slang op de slangtule schuiven en de wartelmoer linksom draaien om de slang vast te zetten.
  4. Andere slanguiteinde op de slangtule van de aanzuigenheid/uitstroomeenheid schuiven en de wartelmoer linksom draaien om de slang vast te zetten.
- C
- Zuigenheid en uitstroomeenheid met de zuignappen in het aquarium bevestigen.

## INBEDRIJFSTELLING



### OPMERKING

Alle filtermaterialen voor het eerste gebruik met warm leidingwater grondig uitspoelen om mogelijke vervuilingen te verwijderen. (→ Filtermateriaal reinigen/vervangen)



### OPMERKING

#### Pomp mag niet drooglopen!

Pomp raakt defect.

- Waterpeil en circulatie in het filter en in het aquarium regelmatig controleren.

**OPMERKING**

Verbrandingsgevaar door hete oppervlakken!

**Door de grote warmte-ontwikkeling raken verwarming en filter beschadigd.**

- Schakel de verwarming pas in, wanneer het filter volledig met water is gevuld, is ingeschakeld en het water constant circuleert.
- Eerst de verwarming uitschakelen en laten afkoelen, dan pas uit het water nemen.

Zo gaat u te werk:



- Reservoir geheel met water vullen en naast het aquarium plaatsen.
  - Reservoir vullen via de opening voor de verwarming. Daarvoor de verwarming resp. blindplug verwijderen. (→ Verwarming demonteren)
  - Bij de eerste inbedrijfstelling mag de aansluitenhoevte maximaal 80 cm onder de waterspiegel liggen. De wateruitlaat (uitstroomleiding of waterverdeler) mag niet worden ondergedompeld.

- Een volledig gevuld filter mag meer dan 80 cm onder de waterspiegel liggen. Houd er rekening met de maximale waterkolom. (→ Technische gegevens)

- Installeer elke netvoedingskabel zodanig, dat een druppellus wordt gevormd!

- **Apparaat met verwarming:** Watertemperatuur op de verwarming instellen. (→gebruiksaanwijzing verwarming).

**Inschakelen:** Apparaat aansluiten op het elektriciteitsnet. Het apparaat schakelt onmiddellijk aan. Na het inschakelen duurt het enkele minuten, tot de lucht uit het apparaat is ontweken (geluidsontwikkeling).

- Verander het debiet eventueel met de regelaar. (→ Zuigeenheid samenbouwen)

**Uitschakelen:** Koppel het apparaat van het elektriciteitsnet af.

- **Apparaat met verwarming:** Apparaat en verwarming van elektriciteitsnet afkoppelen.

**STORING VERHELPEN**

Storing	Oorzaak	Oplossing
Het apparaat start niet	Er is geen netspanning	Voedingsspanning controleren
	Rotor geblokkeerd	Reinigen
	Hoogteverschil tussen de aquariumrand en de aanzuig-eenheid is te groot	Hoogteverschil verminderen
	Waterpeil in het apparaat te laag:	Water bijvullen
Waterstroom onvoldoende	Filterhuis of rotor verontreinigd	Reinigen
	Rotor versleten	Rotor vervangen
	Debiet onjuist ingesteld	Instelling veranderen
	Filterschuim verontreinigd	Reinigen
	Actief koolstof vervuild	Reinigen
	Keramieksubstraat vervuild	Reinigen
	Zuigkorf verstopt	Zuigkorf reinigen
Leidingsysteem vervuild		Zuigeenheid, uitstroomeenheid en slangen reinigen
Filterende werking onvoldoende	Filterschuim verontreinigd	Reinigen
	Filterschuim versleten	Vervangen
	Keramieksubstraat vervuild	Reinigen
	Keramieksubstraat versleten	Vervangen
	Actief koolstof verbruikt	Vervangen
Waterverwarming onvoldoende (alleen apparaat met verwarming)	Verwarming defect	Vervangen
	Verwarming niet gekalibreerd	Kalibreren
	Watertemperatuur op de verwarming verkeerd ingesteld	Watertemperatuur op de verwarming corrigeren
Verhoogde geluidsontwikkeling	Lucht in filter, ontluchterslang op pomp niet juist gepositioneerd	Bevestiging van de ontluchterslang corrigeren

## REINIGING EN ONDERHOUD

- Reinig het apparaat indien nodig met schoon water en een zachte borstel.
- Gebruik geen reinigingsmiddelen of chemische oplossingen. Om kalkafzettingen te verwijderen, wordt gebruik van OASE PumpClean geadviseerd.
- Reinigings- en vervangingscycli voor filtermaterialen zijn afhankelijk van bassingrootte en bezetting. Reiniging en vervanging moeten daarom naar behoefte worden uitgevoerd, om de volledige filtercapaciteit te waarborgen.
- Indien meerdere filterschuimen aanwezig zijn: Filterschuimen afwisselend in de tijd schoonmaken of vervangen. Zo worden de nuttige filterbacteriën behouden en kunnen deze voor een goede biologische reiniging van het water zorgen.

### Filtermateriaal reinigen/vervangen



#### OPMERKING

Alle filtermaterialen voor het eerste gebruik met warm leidingwater grondig uitspoelen om mogelijke vervuilingen te verwijderen. (→ Filtermateriaal reinigen/vervangen)

<input type="checkbox"/> O	Filtermaterialen FiltroSmart FiltroSmart Thermo	Aantal		
		100	200	300
a	Filterschuim 10 ppi	1	1	1
b	Filterschuim 20 ppi	—	1	1
c	Keramieksubstraat (420 g-zak)	1	2	3
d	Actief koolstof	—	2	2
e	Filterschuim 10 ppi	—	1	1

#### Voorwaarde

- De apparaatkop is verwijderd. (→ Apparaatkop demonteren)

Zo gaat u te werk:

- P
- Filterschuim uitnemen en in warm water spoelen of vervangen.
- Filterschuim en actief koolstof plaatsen. Het actief koolstof moet uit de kunststof verpakking worden genomen, maar blijft in de filterzak.
- Keramieksubstraat in warm water spoelen of vervangen.
  - Voor FiltroSmart 300 zijn drie, voor FiltroSmart 200 twee en voor FiltroSmart 100 één zak (420 g) keramieksubstraat nodig.

- Voor het eerste gebruik het keramieksubstraat uit de kunststof zak nemen, onder warm water uitspoelen en losjes in het filterhuis vullen.
- Eventueel aanwezige verwarmingsbuis bij het vullen van het keramieksubstraat afdekken, zodat geen substraat in de verwarmingsbuis kan komen.

### Verwarmingsseenheid reinigen



#### OPMERKING

Voor alle apparaten met verwarming geldt:

- houd de regels voor zorgvuldig handelen aan (→ Behandeling de verwarming voorzichtig)

- D, E
- Doorlaatring samen met verwarming uitdraaien en verwarming conform de afzonderlijke handleiding reinigen of uit de doorlaatring trekken en vervangen.
- Bouw het apparaat in omgekeerde volgorde samen.

### Rotor reinigen/vervangen

#### Voorwaarde

- De apparaatkop is verwijderd. (→ Apparaatkop demonteren)
- R
- Pompdeksel naar beneden wegtrekken.
  - FiltroSmart 200/300: strip naar beneden drukken.
- Rotor demonteren, schoonmaken of vervangen
- Bouw het apparaat in omgekeerde volgorde samen.
  - Let op de juiste positie van de beide rubberdelen.
  - Let erop, dat de ontluchterslang aanwezig is en naar boven wijst, zodat lucht kan ontsnappen.

### Apparaat weer installeren

- Apparaatkop en filtereenheid weer samenbouwen. (→ Apparaatkop monteren)

### SLIJTAGEDELEN

De volgende componenten zijn slijtageonderdelen en vallen niet onder de garantie:

- Zuignappen
- Rotor
- Filtersponzen
- Actief koolstof
- Keramieksubstraat

## RESERVEONDERDELEN

Met originele onderdelen van OASE blijft het apparaat veilig en werkt het weer betrouwbaar. Onderdelentekeningen en reserveonderdelen vindt u op onze website.



[www.oase-livingwater.com/onderdelen](http://www.oase-livingwater.com/onderdelen)

## AFVOER VAN HET AFGEDANKTE APPARAAT



### OPMERKING





Dit apparaat niet met het huishoudelijk afval afvoeren!

- Apparaat door afknippen van de netvoedingskabel onbruikbaar maken en via het daarvoor bedoelde innamesysteem afvoeren.

## TECHNISCHE GEGEVENS

Omschrijving		FiltroSmart, FiltroSmart Thermo		
		100	200	300
Nominale spanning	V~	230	230	230
Netfrequentie	Hz	50	50	50
Beschermingsgraad		IPX8	IPX8	IPX8
Opgenomen vermogen filter	W	11	17	23
Opgenomen vermogen verwarming	W	100	200	300
Pompcapaciteit	maximaal l/h	600	800	1000
Pomphoogte	maximaal m	1,1	1	1,3
Waterkolom	maximaal m	1,8	1,8	1,8
Volume filter	l	1,25	4,3	6,4
Volume voorfilter	l	0,7	1,5	1,5
Aanbevolen voor aquariuminhoud	maximaal l	100	200	300
Lengte netaansluitkabel (ook geregelde verwarming)	m	1,5	1,5	1,5
Slanglengte	m	2,5	2,5	2,5
Aansluiting slangtule	Diameter mm	13	17	17
Afmetingen	Lengte mm	190	248	246
	Breedte mm	192	294	290
	Hoogte mm	312	372	462
Gewicht FiltroSmart	kg	2,1	4,0	4,6
Gewicht FiltroSmart Thermo	kg	2,3	4,3	5,0

## SYMBOLEN OP HET APPARAAT

<b>IP X8</b> 	Waterdicht tot een diepte van 1 m.
	Beschermingsklasse II, randaarding, die bij defecten spanning kan geleiden.
	Binnen gebruiken.
	Niet verwijderen samen met het normale huishoudelijke afval.
	Gebruikshandleiding lezen en aanhouden

## Traducción de las instrucciones de uso originales

** ADVERTENCIA**

- Este equipo puede ser utilizado por niños a partir de 8 años y mayores así como por personas con capacidades físicas, sensoriales o mentales reducidas o que no dispongan de la experiencia y conocimientos necesarios, cuando sean supervisados o hayan sido instruidos en el uso seguro del equipo y los posibles peligros resultantes.
- Los niños no deben jugar con el equipo.
- Está prohibido que los niños ejecuten la limpieza y el mantenimiento sin supervisión.
- Desconecte todos los equipos en el acuario o saque la clavija de la red antes de tocar el agua.
- No emplee el equipo cuando las líneas eléctricas o la caja estén dañadas.
- Conecte el equipo sólo cuando los datos eléctricos del equipo coinciden con los datos de la alimentación de corriente. Los datos del equipo se encuentran en la placa de datos técnicos en el equipo, en el empaque o en estas instrucciones.
- Saque la clavija de la red antes de trabajar en el equipo.

**INDICACIONES DE SEGURIDAD**

- Está prohibido operar el equipo si la caja está defectuosa.
- Está prohibido operar el equipo si las líneas eléctricas están defectuosas.
- No transporte ni tire el equipo por la línea eléctrica.
- Tienda las líneas con protección contra daños y garantice que ninguna persona tropiece con ellas.
- Abra la caja del equipo o las partes pertenecientes sólo si esto se requiere expresamente en estas instrucciones.
- Ejecute en el equipo sólo los trabajos descritos en estas instrucciones. Si no es posible eliminar determinados problemas diríjase a una oficina de atención a los clientes o en caso de dudas al fabricante.
- Emplee para el equipo sólo piezas de recambio y accesorios originales.
- No realice nunca modificaciones técnicas en el equipo.
- Proteja las conexiones de enchufe contra humedad.
- Conecte el equipo sólo a un tomacorriente instalado conforme a lo prescrito.

**Símbolos en estas instrucciones****Indicaciones de advertencia**

Las indicaciones de advertencia contenidas en estas instrucciones están clasificadas mediante palabras de advertencia que muestran la dimensión del peligro.

** ADVERTENCIA**

- Denomina una situación posiblemente peligrosa.
- En caso de incumplimiento, la consecuencia puede ser la muerte o una lesión muy grave.

** INDICACIÓN**

Informaciones que sirven para una mejor comprensión o la prevención de posibles daños materiales o medioambientales.

**Otras indicaciones**

- A Referencia a una ilustración, p. ej. ilustración A.
- Referencia a otro capítulo.

## DESCRIPCIÓN DEL PRODUCTO

### Volumen de suministro

<input type="checkbox"/> A	<b>FiltoSmart Thermo</b>
1	Anillo de paso con calentador de regulación HeatUp FiltoSmart Thermo 100: HeatUp 100 FiltoSmart Thermo 200: HeatUp 200 FiltoSmart Thermo 300: HeatUp 300
2	Instrucciones de uso del calentador de regulación HeatUp 25/50/75/100/150/200/250/300

**FiltoSmart:** En el lugar del calentador de regulación HeatUp se encuentra un tapón ciego.

<input type="checkbox"/> A	<b>FiltoSmart, FiltoSmart Thermo</b>	<b>Cantidad</b>		
		<b>100</b>	<b>200</b>	<b>300</b>
3	Instrucciones de uso FiltoSmart 100/200/300, FiltoSmart Thermo 100/200/300	1	1	1
4	Cabeza del equipo	1	1	1
5	Mango, regulable	—	1	1
6	Tapón ciego	1	1	1
7	Recipiente, lleno con material de filtrado	1	1	1
8	Pie	1	1	1
9	Clip de cierre	2	2	2
10	Unidad de conexión con boquillas de manguera salida (OUT) y entrada (IN)	1	1	1
B	Conjunto de conexión	1	1	1
11	Bolsa de filtro con carbón activo	—	2	2
12	Sustrato cerámico	1	2	3
13	Bolsa con 4 pies	1	1	1
14	Tubo de aspiración	1	1	1
15	Tubo de descarga	1	1	2
16	Pieza de manguera como pieza de conexión para tubos de descarga (15)	—	—	1
17	Manguera	1	1	1

<input type="checkbox"/> B	<b>Juego de conexión FiltoSmart, FiltoSmart Thermo</b>	<b>Cantidad</b>		
		<b>100</b>	<b>200</b>	<b>300</b>
1	Ventosa	5	5	5
2	Sujetador	5	5	5
3	Adaptador de manguera, regulable	2	2	2
4	Pieza angular	1	1	1
5	Tuerca racor	4	4	4
6	Adaptador tubo de aspiración FiltoSmart 100	1	—	—
7	Adaptador tubo de aspiración FiltoSmart 200/300	—	1	1
8	Cesta de aspiración FiltoSmart	1	1	1
9	Tapa	1	1	1
10	Distribuidor de agua	1	1	1

### Uso conforme a lo prescrito

FiltoSmart 100/200/300, FiltoSmart Thermo 100/200/300, denominado "equipo", se puede utilizar sólo de la forma siguiente:

- **FiltoSmart:** Filtre el agua y déjela circular.
- **FiltoSmart Thermo:** Caliente el agua, filtrela y dejela circular.
- Para la operación con agua dulce o agua salada.
- Operación observando los datos técnicos.

Para el equipo son válidas las siguientes limitaciones:

- Emplear sólo en interiores y para fines acuáticos privados.
- Operación sólo con agua a una temperatura del agua de +4 °C a +35 °C.

### Descripción del funcionamiento

C

Aspirada por una bomba en la cabeza del equipo, el agua fluye por las cámaras de filtrado que están una al lado de la otra. El agua fluye a continuación por el tubo de descarga o retorna a través del distribuidor de agua al acuario.

Como materiales de filtrado se emplean esponjas filtrantes con diferentes densidades de poros y carbón activo/ sustrato cerámico.

En un equipo con calentador el agua se calienta durante el recorrido por el sistema de filtrado.

### Reequipamiento

FiltoSmart 100/200/300 se puede ampliar con OASE HeatUp (tabla siguiente).

- Para el montaje se requiere el juego de reequipamiento ThermoFit (números de pedido siguientes).

FiltoSmart	<b>100</b>	<b>200</b>	<b>300</b>	
HeatUp	<b>25</b>	○	○	○
	<b>50</b>	○	○	○
	<b>75</b>	○	○	○
	<b>100</b>	●	○	○
	<b>150</b>	—	○	○
	<b>200</b>	—	●	○
	<b>250</b>	—	—	○
<b>300</b>	—	—	●	

○: apropiado ●: especialmente recomendado

- 45047 ThermoFit FiltoSmart 100
- 45048 ThermoFit FiltoSmart 200
- 45050 ThermoFit FiltoSmart 300



## ACCESO AL EQUIPO



### INDICACIÓN

Para todos los equipos con calentador es válido:

- Se tienen que cumplir las reglas para el manejo cuidadoso. (→ Manejo cuidadoso con el calentador)

### Manejo cuidadoso con el calentador



### ¡CUIDADO!

¡Superficie caliente!

**Lesión por quemadura si se toca el émbolo de cristal.**

- Desconecte primero el calentador, déjelo enfriar y sáquelo después del agua.



### ¡CUIDADO!

¡Peligro de rotura del cristal!

**El émbolo de cristal del calentador se puede romper y ocasionar lesiones de corte.**

- Manipule el calentador con cuidado.
- Deje enfriar el calentador caliente. No sumerja el calentador en agua fría y no vierta agua fría encima de él.

### Desmontaje del calentador

El desmontaje es necesario para la limpieza y el mantenimiento y para el desmontaje de la cabeza del equipo.

Proceda de la forma siguiente:

D

1. Desensrosque el anillo de paso con el calentador en sentido antihorario.

### Montaje del calentador

Proceda de la forma siguiente:

E

1. Gire el anillo de paso con el calentador en sentido horario en el agujero roscado.
  - Cuando se sustituya el calentador: Rocíe el émbolo de cristal con agua y desplace el calentador hasta el tope en el anillo de paso.

### Desmontaje de la unidad de conexión

El desmontaje es necesario para la limpieza y el mantenimiento y para el desmontaje de la cabeza del equipo cuando las mangueras están conectadas.

Proceda de la forma siguiente:

F

1. Gire el cierre de bayoneta en el sentido "UNLOCK".
2. Quite la unidad de conexión.

### Montaje de la unidad de conexión

Proceda de la forma siguiente:

G

1. Coloque la unidad de conexión.
  - Los pasadizos en la unidad de conexión tienen que estar correctamente alineados a las ranuras en la cabeza del equipo.
2. Gire el cierre de bayoneta en el sentido "LOCK".

### Desmontaje de la cabeza del equipo

El desmontaje es necesario para la limpieza y el mantenimiento y para el cambio del material de filtrado.

Condición:

- El calentador está desmontado. (→ Desmontaje del calentador)
- La unidad de conexión está desmontada. (→ Desmontaje de la unidad de conexión)

Proceda de la forma siguiente:

H

1. Suelte los cierres de fijación.
2. Desmonte la cabeza del equipo.

### Montaje de la cabeza del equipo

Proceda de la forma siguiente:

I

1. Compruebe el asiento correcto de la junta en la cabeza del equipo.
  - Limpie la junta, sustituya la junta dañada.
2. Garantice que la manguera de desaireación esté a disposición e indique hacia arriba.
3. Ponga la cabeza del equipo en el recipiente.
4. Pliegue todos cierres de fijación hacia arriba y enclávelos.

### Montaje del juego de reequipamiento



### INDICACIÓN

Para todos los equipos con calentador es válido:

- Se tienen que cumplir las reglas para el manejo cuidadoso. (→ Manejo cuidadoso con el calentador)

### Condición previa

- La cabeza del equipo está desmontada. (→ Desmontaje de la cabeza del equipo)

Proceda de la forma siguiente:

- En el FiltoSmart 100 no son necesarios los pasos 1 y 2.

K

1. Saque una pared de separación.
2. Quite el derribo.
3. Presione la base en el tubo del calentador.
4. Ponga el tubo del calentador con el soporte de tubo en la ranura en el fondo del recipiente.
5. Coloque de nuevo la pared de separación.

6. Ponga el soporte y fíjelo en la pared de separación (FiltroSmart 200/300) o en la pared del recipiente (FiltroSmart 100).
7. Desplace el calentador hasta el tope en el anillo de paso.
  - Para facilitar el montaje rocíe el émbolo de cristal del calentador con agua.
  - Monte el calentador sólo cuando hayan terminado todos los trabajos. (→ Montaje de la cabeza del equipo)
  - Garantice que el anillo en O esté correctamente posicionado.

## EMPLAZAMIENTO Y CONEXIÓN

Secuencia de los trabajos a ejecutar:

1. En caso que se pretenda emplazar el equipo: Monte los pies de goma adjuntos en el fondo del recipiente.
2. Reequipe la unidad del calentador si fuera necesario (→ Montaje del juego de reequipamiento)
3. Posicione los materiales de filtrado (→ Limpieza/ sustitución del material de filtrado)
4. Emplace el equipo.
  - Emplace el equipo al lado o debajo del acuario. Tenga en cuenta la altura de transporte máxima. (→ Datos técnicos)
5. Establezca las conexiones (→ Establecimiento de las conexiones)

### Garantizar la estabilidad

J

Para aumentar la estabilidad, el recipiente está en una base (desmontable).

- Enrosque los pies de goma adjuntos en la base.
- Emplace el recipiente sólo con la base montada.

### Establecimiento de las conexiones

#### Montaje de la unidad de aspiración

Proceda de la forma siguiente:

L

- Monte la unidad de aspiración.
- Ajuste el flujo.
  - Gire el regulador de flujo en el adaptador de manguera con una moneda en el sentido MIN o MAX.

#### Montaje de la unidad de descarga

Proceda de la forma siguiente:

M

- Monte la unidad de descarga.
  - Como alternativa se puede emplear el distribuidor de agua en lugar del tubo de descarga.
- Gire el regulador de flujo en el adaptador de manguera con una moneda a MAX.

#### Conexión de la manguera

El modo de proceder es idéntico para la entrada (IN) y para la salida (OUT).

Proceda de la forma siguiente:

N

1. Acorte la manguera a la longitud adecuada.
    - Seleccione la longitud de forma que la manguera no se pueda doblar en el emplazamiento previsto.
  2. Enrosque la tuerca racor en la boquilla de manguera de la unidad de conexión.
  3. Desplace la manguera en la boquilla de manguera y fije la tuerca racor en sentido antihorario para fijar la manguera.
  4. Desplace el otro extremo de la manguera en la unidad de aspiración/ unidad de descarga y fije la tuerca racor en sentido antihorario para fijar la manguera.
- C
- Fije la unidad de aspiración y la unidad de descarga con ventosas en el acuario.

## PUESTA EN MARCHA



### INDICACIÓN

Enjuague minuciosamente todos los materiales de filtrado antes del primer uso con agua de grifo caliente para eliminar las posibles suciedades. (→ Limpieza/ sustitución del material de filtrado)



### INDICACIÓN

#### La bomba no debe marchar en seco.

La bomba se destruye.

- Controle regularmente el nivel de agua y la circulación en el filtro y en el acuario.

**INDICACIÓN**

Peligro de incendio por la superficie caliente del calentador.

**El calentador y el filtro se destruyen debido al calor excesivo de la superficie.**

- Conecte el calentador sólo cuando el filtro esté completamente lleno de agua, conectado y el agua circule continuamente.
- Desconecte primero el calentador, déjelo enfriar y sáquelo después del agua.

Proceda de la forma siguiente:

Q

- Llene el recipiente completamente con agua y emplácelo al lado del acuario.
  - Llene el recipiente a través de la abertura para el calentador. Quite para esto el calentador y/o el tapón ciego. (→ Desmontaje del calentador)
  - A la primera puesta en marcha la unidad de conexión puede estar como máximo 80 cm por debajo del nivel del agua. La salida del agua (tubo

de descarga o distribuidor de agua) no debe estar sumergida.

- Un filtro completamente lleno puede estar más de 80 cm por debajo del nivel del agua. Tenga en cuenta la columna de agua máxima. (→ Datos técnicos)
- Tienda cada línea de conexión de red de forma que se forme un bucle de goteo.
- **Equipo con calentador:** Ajuste la temperatura del agua en el calentador. (→ Instrucciones de uso del calentador).

**Conexión:** Conecte el equipo con la red. El equipo se conecta de inmediato. Después de la conexión dura algunos minutos hasta que el aire haya salido del equipo (ruido).

- Si fuera necesario, modifique el flujo con el regulador de flujo. (→ Montaje de la unidad de aspiración)
- Desconexión:** Separe el equipo de la red.
- **Equipo con calentador:** Separe el equipo y el calentador de la red de corriente.

**ELIMINACIÓN DE FALLOS**

Fallo	Causa	Acción correctora
El equipo no arranca	No hay tensión de alimentación	Comprobar la tensión de alimentación
	Unidad de rodadura bloqueada	Limpiar
	La diferencia de altura entre el borde al acuario y la unidad de aspiración es muy grande.	Disminuir la diferencia de altura
Flujo de agua insuficiente	Nivel de agua en el equipo muy bajo	Rellenar agua
	Carcasa de filtro o unidad de rodadura sucia	Limpiar
	Unidad de rodadura desgastada	Sustituir la unidad de rodadura
	Flujo mal ajustado	Corregir el ajuste
	España filtrante sucia	Limpiar
	Carbón activo sucio	Limpiar
	Sustrato cerámico sucio	Limpiar
Cesta de aspiración obstruida	Limpiar la cesta de aspiración	
Efecto de filtrado insuficiente	Sistema de tuberías sucio	Limpiar la unidad de aspiración, la unidad de descarga y las mangueras
	España filtrante sucia	Limpiar
	España filtrante desgastada	Sustituir
	Sustrato cerámico sucio	Limpiar
	Sustrato cerámico desgastado	Sustituir
	Carbón activo desgastado	Sustituir
Calentamiento del agua insuficiente (sólo equipos con calentador)	Calentador defectuoso	Sustituir
	Calentador no calibrado	Calibrar
	Temperatura del agua en el calentador mal ajustada	Corregir la temperatura del agua en el calentador
Ruido muy alto	Aire en el filtro, manguera de desaireación en la bomba no correctamente ajustada	Corregir el asiento de la manguera de desaireación

## LIMPIEZA Y MANTENIMIENTO

- Si fuera necesario limpie el equipo con agua clara y un cepillo suave.
- No emplee productos de limpieza o soluciones químicas. Para eliminar las sedimentaciones de cal se recomienda el producto PumpClean de OASE.
- Los ciclos de limpieza y de sustitución para los materiales de filtrado dependen del tamaño del acuario y la cantidad de peces. Por esta razón, la limpieza y la sustitución se deben realizar según necesidad para garantizar la plena eficacia filtrante.
- En caso que hayan varias esponjas filtrantes: No limpie ni sustituya todas las esponjas de filtrado al mismo tiempo. De esta forma se protegen las bacterias de filtrado útiles que garantizan la buena limpieza biológica del agua.

### Limpieza/ sustitución del material de filtrado



#### INDICACIÓN

Enjuague minuciosamente todos los materiales de filtrado antes del primer uso con agua de grifo caliente para eliminar las posibles suciedades. (→ Limpieza/ sustitución del material de filtrado)

	Materiales de filtrado FiltroSmart FiltroSmart Thermo	Cantidad		
		100	200	300
<input type="checkbox"/> O				
a	Esponja filtrante 10 ppi	1	1	1
b	Esponja filtrante 20 ppi	—	1	1
c	Sustrato cerámico (bolsa de 420-g)	1	2	3
d	Carbón activo	—	2	2
e	Esponja filtrante 10 ppi	—	1	1

#### Condición previa

- La cabeza del equipo está desmontada. (→ Desmontaje de la cabeza del equipo)

Proceda de la forma siguiente:

- P
- Saque las esponjas filtrantes y límpielas con agua caliente o sustitúyalas.
- Posicione las esponjas filtrantes y el carbón activo. El carbón activo se tiene que tomar del embalaje plástico, pero queda en su bolsa de filtrado.
- Enjuague el sustrato cerámico con agua caliente o sustitúyalo.
  - Para FiltroSmart 300 se necesitan tres bolsas de sustrato cerámico, para FiltroSmart 200 dos bolsas y para FiltroSmart 100 una bolsa (420 g).
  - Antes del primer uso saque el sustrato cerámico de la bolsa plástica, enjuáguelo con agua caliente

y rellénelo de forma suelta en el recipiente del filtro.

- Cubra el tubo del calentador posiblemente existente cuando llene el sustrato cerámico para que no pueda entrar ningún sustrato en el tubo del calentador.

### Limpiar la unidad del calentador



#### INDICACIÓN

Para todos los equipos con calentador es válido:

- Se tienen que cumplir las reglas para el manejo cuidadoso. (→ Manejo cuidadoso con el calentador)

D, E

- Desenrosque el anillo de paso con el calentador y limpie el calentador conforme a la instrucción separada adjunta o sáquelo del anillo de paso y sustitúyalo.
- Monte el equipo en secuencia contraria.

### Limpieza/ sustitución de la unidad de rodadura

#### Condición previa

- La cabeza del equipo está desmontada. (→ Desmontaje de la cabeza del equipo)

R

- Quite la tapa de la bomba hacia abajo.
  - FiltroSmart 200/300: Presione la brida hacia abajo.
- Desmonte la unidad de rodadura, límpiela o sustitúyala.
- Monte el equipo en secuencia contraria.
  - Garantice el asiento correcto de los dos cojinetes de goma.
  - Garantice que la manguera de desaireación esté a disposición e indique hacia arriba para que el aire pueda purgar.

### Reinstalar el equipo

- Monte de nuevo la cabeza del equipo y la unidad de filtrado. (→ Montaje de la cabeza del equipo)

## PIEZAS DE DESGASTE

Los siguientes componentes son piezas de desgaste y no entran en la prestación de garantía:

- Ventosas
- Unidad de rodadura
- Elementos de espuma filtrantes
- Carbón activo
- Sustrato cerámico

## PIEZAS DE RECAMBIO

El equipo se mantiene seguro y trabaja de forma fiable con las piezas originales de OASE. Consulte los dibujos de piezas de recambio y las piezas de recambio en nuestra página web.



[www.oase-livingwater.com/piezasderepuesto](http://www.oase-livingwater.com/piezasderepuesto)

## DESECHO



### INDICACIÓN





Está prohibido desechar este equipo en la basura doméstica.

- Inutilice el equipo cortando el cable y entréguelo al sistema de recogida previsto.

## DATOS TÉCNICOS

Descripción			FiltroSmart, FiltroSmart Thermo		
			100	200	300
Tensión de referencia		V CA	230	230	230
Frecuencia de red		Hz	50	50	50
Categoría de protección			IPX8	IPX8	IPX8
Consumo de potencia del filtro		W	11	17	23
Consumo de potencia del calentador		W	100	200	300
Capacidad de transporte	máxima	l/h	600	800	1000
Altura de transporte	máxima	m	1,1	1	1,3
Columna de agua	máxima	m	1,8	1,8	1,8
Volumen del filtro		l	1,25	4,3	6,4
Volumen del filtro previo		l	0,7	1,5	1,5
Recomendado para volumen de acuario	máximo	l	100	200	300
Longitud de la línea de conexión de red (también calentador de regulación)		m	1,5	1,5	1,5
Longitud de la manguera		m	2,5	2,5	2,5
Conexión boquillas de manguera	Diámetro	mm	13	17	17
Dimensiones	Longitud	mm	190	248	246
	Anchura	mm	192	294	290
	Altura	mm	312	372	462
Peso FiltroSmart		kg	2,1	4,0	4,6
Peso FiltroSmart Thermo		kg	2,3	4,3	5,0

## SÍMBOLOS EN EL EQUIPO

<b>IP X8</b> 	Impermeable al agua hasta 1 m de profundidad.
	Clase de protección II, aislamiento de protección que en caso de defecto puede conducir tensión.
	Emplear en interiores
	No desechar el equipo en la basura doméstica.
	Leer y tener en cuenta las instrucciones de uso

Tradução das instruções de uso originais

## AVISO

- O aparelho pode ser utilizado por crianças com idade igual ou superior a 8 anos e pessoas com capacidades físicas, sensoriais ou mentais reduzidas ou com falta de experiência ou conhecimentos, enquanto vigiadas por adultos ou quando foram informadas sobre o uso seguro do aparelho e entenderam os riscos remanescentes.
- Crianças não podem brincar com o aparelho.
- A limpeza e a manutenção não podem ser realizadas por crianças sem que sejam vigiadas por adultos.
- Antes de colocar as mãos na água, desligue todos os aparelhos no aquário ou desligue a ficha da tomada.
- O aparelho não pode ser utilizado quando apresenta cabos e fios defeituosos ou a carcaça danificada.
- Antes de conectar o aparelho, controlar que as características eléctricas do aparelho correspondem às da rede eléctrica. As características do aparelho estão indicadas na etiqueta de identificação, sobre a embalagem ou nestas instruções de uso.
- Antes de fazer trabalhos no aparelho, desconectar a ficha eléctrica.

## INSTRUÇÕES DE SEGURANÇA

- Em caso de carcaça defeituosa, o aparelho não pode ser posto em funcionamento.
- Em caso de fios eléctricos defeituosos, o aparelho não pode ser posto em funcionamento.
- Não transportar ou puxar o aparelho pelo cabo eléctrico.
- Instalar os cabos e fios de forma que estejam protegidos contra danificação e ninguém possa tropeçar.
- Não abrir a carcaça do aparelho ou os componentes do mesmo, a menos que as instruções de uso autorizem expressamente tal intervenção.
- Fazer só os trabalhos, no aparelho, descritos nestas instruções de uso. Recomendamos que se dirija a um centro de serviço ou, em caso de dúvida, ao fabricante, caso não consiga eliminar os problemas.
- Utilizar exclusivamente peças e acessórios originais para o aparelho.
- Nunca proceda a modificações técnicas do aparelho.
- Proteger a ficha contra a penetração de água.
- Conectar o aparelho só com uma tomada instalada de acordo com as normas vigentes.

### Símbolos usados nestas instruções

#### Instruções de advertência

As instruções de advertência estão classificadas por palavras-sinal que informam sobre o grau do perigo.



#### ADVERTÊNCIA

- Refere-se a uma situação eventualmente perigosa.
- A não observação pode provocar a morte ou lesões muito graves.



#### NOTA

Informações que servem para compreender melhor ou prevenir eventuais danos materiais ou ecológicos.

#### Outras instruções

- A Faz referência a uma figura, p. ex., figura A
- Nota remissiva a outro capítulo

## DESCRIÇÃO DO PRODUTO

### Volume de entrega

<input type="checkbox"/> A	<b>FiltoSmart Thermo</b>
1	Anel de passagem com unidade de aquecimento HeatUp FiltoSmart Thermo 100: HeatUp 100 FiltoSmart Thermo 200: HeatUp 200 FiltoSmart Thermo 300: HeatUp 300
2	Ler as instruções de uso da unidade de aquecimento HeatUp 25/50/75/100/150/200/250/300

**FiltoSmart:** A unidade de aquecimento HeatUp está substituída por um bujão.

<input type="checkbox"/> A	<b>FiltoSmart, FiltoSmart Thermo</b>	<b>Número</b>		
		<b>100</b>	<b>200</b>	<b>300</b>
3	Instruções de uso FiltoSmart 100/200/300, FiltoSmart Thermo 100/200/300	1	1	1
4	Cabeça	1	1	1
5	Pega, regulável	—	1	1
6	Bujão	1	1	1
7	Recipiente, com carga de material filtrante	1	1	1
8	Pé	1	1	1
9	Clip de fecho	2	2	2
10	Unidade de ligação, com bocais escalonados saída (OUT) e entrada (IN)	1	1	1
B	Conjunto de conexão	1	1	1
11	Saco com carvão activo	—	2	2
12	Substrato cerâmico	1	2	3
13	Saco com 4 pés	1	1	1
14	Tubo de aspiração	1	1	1
15	Tubo de saída	1	1	2
16	Mangueira que põe em comunicação os tubos de saída (15)	—	—	1
17	Mangueira	1	1	1

<input type="checkbox"/> B	<b>Conjunto de ligação FiltoSmart, FiltoSmart Thermo</b>	<b>Número</b>		
		<b>100</b>	<b>200</b>	<b>300</b>
1	Ventosa	5	5	5
2	Abraçadeira	5	5	5
3	Adaptador para mangueira, variável	2	2	2
4	Curva	1	1	1
5	Porca de capa	4	4	4
6	Adaptador tubo de aspiração FiltoSmart 100	1	—	—
7	Adaptador tubo de aspiração FiltoSmart 200/300	—	1	1
8	Cesto de aspiração FiltoSmart	1	1	1
9	Tampa	1	1	1
10	Distribuidor de água	1	1	1

### Emprego conforme o fim de utilização acordado

FiltoSmart 100/200/300, FiltoSmart Thermo 100/200/300, doravante designado aparelho", só pode ser utilizado conforme descrito abaixo:

- **FiltoSmart:** Filtrar a água e fazer circular.
- **FiltoSmart Thermo:** Aquecer, filtrar e fazer circular a água.
- Para a Utilização com água doce ou água salgada.
- Operação, sendo observadas as características técnicas.

O aparelho está sujeito a estas restrições:

- Utilizar só em salas e para aquários privados.
- Pode ser operado só a temperaturas de água de +4 °C a +35 °C.

### Descrição do funcionamento

C

Após a aspiração pela bomba localizada na cabeça do aparelho, a água atravessa os módulos-filtro instalados um ao lado do outro. De seguida, a água passa pelo tubo de saída ou distribuidor e volta ao aquário.

Como filtro servem esponjas filtrantes com poros de diferente densidade e carvão activo / substrato cerâmico,

Num aparelho com unidade de aquecimento, a água, ao passar pelo sistema de filtro, é aquecida.

### Reequipar

FiltoSmart 100/200/300 pode ser ampliado mediante OASE HeatUp (ver tabela).

- Para a montagem é necessário o conjunto de ampliação ThermoFit (ver números de referência abaixo).

<b>FiltoSmart</b>		<b>100</b>	<b>200</b>	<b>300</b>
<b>HeatUp</b>	<b>25</b>	○	○	○
	<b>50</b>	○	○	○
	<b>75</b>	○	○	○
	<b>100</b>	●	○	○
	<b>150</b>	—	○	○
	<b>200</b>	—	●	○
	<b>250</b>	—	—	○
<b>300</b>	—	—	●	

○: apropriado ●: especialmente recomendado

- 45047 ThermoFit FiltoSmart 100
- 45048 ThermoFit FiltoSmart 200
- 45050 ThermoFit FiltoSmart 300

## ACESSO AO APARELHO



### NOTA

Para todos os aparelhos com unidade de aquecimento vale:

- Tratar o aparelho com cuidado. (→ Tratamento cuidadoso da unidade de aquecimento)

### Tratamento cuidadoso da unidade de aquecimento



### CUIDADO

Superfície quente!

**Risco de queimaduras ao tocar na ampola de vidro.**

- Primeiro desligar o aquecimento e deixar arrefecer, só depois tirar da água.



### CUIDADO

Risco de ruptura de vidro!

**A ampola de vidro da unidade de aquecimento e a lâmpada pode partir-se e provocar cortadelas.**

- Ter muito cuidado com a unidade de aquecimento.
- Deixar o aquecimento quente arrefecer Nunca mergulhar em água fria nem verter água fria sobre o aquecimento.

### Desmontar a unidade de aquecimento

A desmontagem é necessária para a limpeza e manutenção e para retirar a cabeça do aparelho.

Proceder conforme descrito abaixo:

D

1. Desenroscar o anel de admissão e a unidade de aquecimento o sentido anti-horário.

### Montar a unidade de aquecimento

Proceder conforme descrito abaixo:

E

1. Enroscar, no sentido horário, o anel de admissão e a unidade de aquecimento no furo roscado.
  - Para substituir a unidade de aquecimento: Molar a ampola de vidro com água e introduzir a unidade de aquecimento no anel de admissão, até encontrar resistência.

### Desmontar o conjunto de ligação

A desmontagem é necessária para a limpeza e manutenção e para retirar a cabeça do aparelho, quando ligadas as mangueiras.

Proceder conforme descrito abaixo:

F

1. Rodar o fecho de baioneta no sentido "UNLOCK".
2. Retirar a unidade de ligação.

### Montar o conjunto de ligação

Proceder conforme descrito abaixo:

G

1. Colocar a unidade de ligação.
  - Os ligadores da unidade de ligação devem estar alinhados correctamente aos rebaixas existentes da cabeça do aparelho.
2. Rodar o fecho de baioneta no sentido "LOCK".

### Desmontar a cabeça do aparelho

A desmontagem é necessária para a limpeza e manutenção e para substituir o material filtrante.

Condição prévia:

- A unidade de aquecimento está desmontada. (→ Desmontar a unidade de aquecimento)
- O conjunto de ligação está desmontado. (→ Desmontar o conjunto de ligação)

Proceder conforme descrito abaixo:

H

1. Abrir os fechos.
2. Retirar a cabeça do aparelho.

### Montar a cabeça

Proceder conforme descrito abaixo:

I

1. Controlar que o elemento de vedação, na cabeça do aparelho, apresenta a posição correcta.
  - Limpar o elemento de vedação, substituir quando defeituoso.
2. Controlar que a mangueira de purga de ar existe e está voltada para cima.
3. Colocar a cabeça sobre o recipiente.
4. Subir todos os tensores e fechar.

### Montar conjunto de ampliação



### NOTA

Para todos os aparelhos com unidade de aquecimento vale:

- Tratar o aparelho com cuidado. (→ Tratamento cuidadoso da unidade de aquecimento)

### Condição prévia

- A cabeça do aparelho está retirada. (→ Desmontar a cabeça do aparelho)

Proceder conforme descrito abaixo:

- Para o FiltroSmart 100 podem ficar suprimidos os passos 1 e 2.

K

1. Retirar uma divisória.
2. Afastar os restos.
3. Ligar o pé com o tubo da unidade de aquecimento.
4. Colocar o tubo da unidade de aquecimento e o seu suporte no rebaixe, no fundo do recipiente.
5. Depois, colocar a divisória.



6. Colocar o suporte e fixar à divisória (FiltroSmart 200/300) pi à parede do recipiente (FiltroSmart 100).
7. Introduzir a unidade de aquecimento no anel de admissão até que encontre resistência.
  - Para facilitar a montagem, molhar de água a ampola de vidro da unidade de aquecimento.
  - Instalar a unidade de aquecimento só depois de acabados todos os trabalhos. (→ Montar a cabeça)
  - Controlar que o O-ring se encontra correctamente posicionado.

## POSICIONAR E CONECTAR

Ordem dos trabalhos a fazer:

1. Para instalar o aparelho: Montar os pés de borracha ao fundo do recipiente.
2. Se necessário, completar a unidade de aquecimento (→ Montar conjunto de ampliação)
3. Posicionar os materiais filtrantes (→ Limpar/Substituir o material filtrante)
4. Posicionar o aparelho.
  - Colocar o aparelho ao lado ou debaixo do aquário. Observar a altura manométrica máxima. (→ Dados técnicos)
5. Estabelecer as ligações (→ Estabelecer as ligações)

### Garantir estabilidade

J

Para aumentar a estabilidade, o recipiente encontra-se no interior de um pé central (pode ser tirado).

- Ligar os pés de borracha que fazem parte do volume de entrega com o pé central.
- Utilizar o recipiente sempre com o pé central montado.

### Estabelecer as ligações

#### Montar a unidade de aspiração

Proceder conforme descrito abaixo:

L

- Montar a unidade de aspiração.
- Ajustar o caudal.
  - Mediante uma moeda, girar o regulador de fluxo, no adaptador para a mangueira, no sentido MIN ou MAX.

#### Montar a unidade de saída

Proceder conforme descrito abaixo:

M

- Montar a unidade de saída.
  - Como alternativa pode ser montado o distribuidor de água em vez do tubo de saída.
- Mediante uma moeda, corrigir ao valor MAX o regulador de fluxo, no adaptador para mangueira.

#### Ligar a mangueira

O procedimento é idêntico para a entrada (IN) e a saída (OUT).

Proceder conforme descrito abaixo:

N

1. Reduzir o comprimento da mangueira, conforme necessário.
    - O comprimento deve ser tal que no posicionamento previsto a mangueira não pode ser dobrada.
  2. Enroscar a porca de capa ao bocal escalonado do conjunto de ligação.
  3. Ligar a mangueira com o bocal escalonado e girar a porca de capa no sentido anti-horário a fim de fixar a mangueira.
  4. Ligar a outra extremidade da mangueira com o bocal escalonado, na unidade de aspiração/unidade de saída, e girar a porca de capa no sentido anti-horário a fim de fixar a mangueira.
- C
- Fixar mediante ventosas a unidade de aspiração e a unidade de saída ao aquário.

## COLOCAR O APARELHO EM OPERAÇÃO



### NOTA

Anteriormente à primeira utilização, lavar bem todos os materiais filtrantes em água quente corrente para afastar eventuais impurezas. (→ Limpar/Substituir o material filtrante)



### NOTA

**A bomba não pode operar sem ser percorrida por água!**

Destruição da bomba.

- Controlar regularmente o nível de água e a circulação no filtro e aquário.

**NOTA**

Risco de incêndio pela superfície quente da unidade de aquecimento!

**O alto calor produzido na superfície é passível de destruir o aquecimento e filtro.**

- Ligar o aquecimento só quando o filtro se apresenta cheio de água, está activado e existe uma circulação constante da água.
- Primeiro desligar o aquecimento e deixar arrefecer, só depois tirar da água.

Proceder conforme descrito abaixo:

Q

- Posicionar o recipiente, totalmente cheio de água, ao lado do aquário.
  - Encher o recipiente através da abertura para a unidade de aquecimento. Antes, retirar a unidade de aquecimento ou o bujão (→ Desmontar a unidade de aquecimento)
  - Na primeira utilização, a unidade de ligação não pode encontrar-se mais de 80 mm abaixo da superfície da água. A saída de água (tubo de saída

ou distribuidor de água) não pode ficar mergulhado.

- Um filtro totalmente cheio pode encontrar-se numa profundidade superior a 80 cm abaixo da superfície da água. Observar a coluna de água máxima. (→ Dados técnicos)

- Instalar cada cabo de ligação à tomada eléctrica de modo que forme um laço para gotejamento.
- **Aparelho com unidade de aquecimento:** Corrigir a temperatura de água, na unidade de aquecimento. (→ Instruções de uso da unidade de aquecimento).

**Ligar:** Ligar o aparelho com a rede eléctrica. O aparelho arranca de imediato. Após a ligação, demora alguns minutos até que todo o ar tenha saído do aparelho (ruído).

- Se necessário, corrigir o caudal por meio do regulador de fluxo. (→ Montar a unidade de aspiração)

**Desligar:** Desconectar o aparelho da rede eléctrica.

- **Aparelho com unidade de aquecimento:** Desconectar o aparelho e a unidade de aquecimento da rede eléctrica.

**ELIMINAÇÃO DE FALHAS**

Avaria/Falha	Causa	Remédio
O aparelho não arranca	Tensão eléctrica ausente	Controlar a tensão eléctrica
	Rotor bloqueado	Limpar
	Diferença excessiva de altura entre a borda superior do aquário e a unidade de aspiração	Reduzir a diferença de altura
	Falta de água no interior do aparelho	Corrigir o nível de água no aparelho
Fluxo de água insuficiente	Caixa do filtro ou unidade de rotor suja	Limpar
	Rotor gasto	Substituir rotor
	Ajuste incorrecto do caudal	Corrigir o ajuste.
	Espuma filtrante suja e entupida	Limpar
	Carvão activo sujo	Limpar
	Substrato cerâmico sujo	Limpar
	Cesto de aspiração entupido	Limpar o cesto
Efeito insuficiente do filtro	Sistema de tubos sujo	Limpar unidade de aspiração, unidade de saída e manguueiras
	Espuma filtrante suja e entupida	Limpar
	Esponja filtrante gasta	Substituir
	Substrato cerâmico sujo	Limpar
	Substância cerâmica gasta	Substituir
Temperatura de água insuficiente (só aparelho com unidade de aquecimento)	Carvão activo gasto	Substituir
	Aquecimento com defeito	Substituir
	Aquecimento não calibrado	Calibrar
Ruído anormal	Temperatura de água incorrecta na unidade de aquecimento	Corrigir a temperatura de água, na unidade de aquecimento
	Inclusões de ar no filtro, posicionamento incorrecto da mangueira de purga na bomba	Corrigir o posicionamento da mangueira de purga de ar

## LIMPEZA E MANUTENÇÃO

- Se necessário, limpar o aparelho em água limpa e uma escova macia.
- Nunca utilizar detergentes ou solventes químicos. Para remover depósitos calcários, recomendamos aplicar OASE PumpClean.
- Os ciclos de limpeza e substituição dos materiais filtrantes são dependentes da capacidade do aquário o do número/tamanho dos peixes. Portanto, a limpeza e substituição devem ser feitas conforme necessário a fim de garantir o pleno efeito do filtro.
- Caso existam várias espumas filtrantes: Limpar ou substituir os elementos a diferentes dias e horas. Desta forma podem ser mantidas as bactérias úteis, no filtro, que são importantes para obter uma limpeza biológica eficaz da água.

### Limpar/Substituir o material filtrante



#### NOTA

Anteriormente à primeira utilização, lavar bem todos os materiais filtrantes em água quente corrente para afastar eventuais impurezas. (→ Limpar/Substituir o material filtrante)

<input type="checkbox"/> O	Materiais filtrantes FiltroSmart FiltroSmart Thermo	Número		
		100	200	300
a	Espunja filtrante 10 ppi	1	1	1
b	Espunja filtrante 20 ppi	—	1	1
c	Substrato cerâmico (saco de 420 g)	1	2	3
d	Carvão activo	—	2	2
e	Espunja filtrante 10 ppi	—	1	1

### Condição prévia

- A cabeça do aparelho está retirada. (→ Desmontar a cabeça do aparelho)

Proceder conforme descrito abaixo:

P

- Tirar as esponjas filtrantes e limpar em água quente ou substituir.
- Posicionar as esponjas filtrantes e o carvão activo. O carvão activo deve ser tirado da embalagem de plástico, mas fica no saco.
- Limpar em água quente ou substituir o substrato cerâmico.
  - Para o FiltroSmart 300 são necessários três, para o FiltroSmart 200, dois e para o FiltroSmart 100, um saco (420 g) substrato cerâmico.

- Anteriormente à primeira utilização, tirar o substrato cerâmico do saco de plástico e lavar brevemente em água quente ou deitar, em estado solto, no recipiente do filtro.
- Dado o caso, tapar o tubo da unidade de aquecimento antes de deitar substrato cerâmico para que este não possa chegar ao interior do tubo.

### Limpar a unidade de aquecimento



#### NOTA

Para todos os aparelhos com unidade de aquecimento vale:

- Tratar o aparelho com cuidado. (→ Tratamento cuidadoso da unidade de aquecimento)

D, E

- Desmontar o anel de passagem e a unidade de aquecimento e limpar conforme as instruções específicas ou tirar do anel de passagem e substituir.
- Montar o aparelho na ordem inversa à desmontagem.

### Limpar/Substituir a unidade de rotor

#### Condição prévia

- A cabeça do aparelho está retirada. (→ Desmontar a cabeça do aparelho)

R

- Retirar para baixo a tampa da bomba.
  - FiltroSmart 200/300: Pressionar abaixo a tala.
- Desmontar, limpar ou, se preciso, substituir a unidade de rotor.
- Montar o aparelho na ordem inversa à desmontagem.
  - Controlar a posição correcta dos dois elementos de vedação.
  - Controlar que a mangueira de purga de ar existe e está voltada para cima para que o ar possa sair.

### Instalar o aparelho

- Ligar a cabeça do aparelho com a unidade de filtro. (→ Montar a cabeça)

## PEÇAS DE DESGASTE

Estes componentes estão sujeitas a desgaste permanente, não sendo abrangidos pela garantia legal:

- Ventosas
- Rotor
- Espumas filtrantes
- Carvão activo
- Substrato cerâmico

## PEÇAS DE REPOSIÇÃO

Com peças de reposição originais da OASE, o aparelho permanece seguro e opera perfeitamente. Os desenhos e mones das peças de reposição podem ser vistos na nossa website.



[www.oase-livingwater.com/spareparts\\_INT](http://www.oase-livingwater.com/spareparts_INT)

## DESCARTAR O APARELHO USADO



### NOTA





O aparelho não poderá ser eliminado com o lixo doméstico.

- Tornar o aparelho inutilizável pela separação dos fios eléctricos e entregar ao sistema de recolha selectiva.

## DADOS TÉCNICOS

Descrição			FiltroSmart, FiltroSmart Thermo		
			100	200	300
Rated voltage		V AC	230	230	230
Frequência		Hz	50	50	50
Tipo de protecção			IPX8	IPX8	IPX8
Consumo de energia filtro		W	11	17	23
Consumo de energia aquecimento		W	100	200	300
Débito		máximo l/h	600	800	1000
Altura de elevação		máximo m	1,1	1	1,3
Coluna de água		máximo m	1,8	1,8	1,8
Volume filtro		l	1,25	4,3	6,4
Volume pré-filtro		l	0,7	1,5	1,5
Recomendação para volume aquário		máximo l	100	200	300
Comprimento cabo eléctrico (também aquecimento)		m	1,5	1,5	1,5
Comprimento da mangueira		m	2,5	2,5	2,5
Ligação bocais escalonados		Diâmetro mm	13	17	17
Dimensões		Comprimento mm	190	248	246
		Largura mm	192	294	290
		Altura mm	312	372	462
Peso FiltroSmart		kg	2,1	4,0	4,6
Peso FiltroSmart Thermo		kg	2,3	4,3	5,0

## SÍMBOLOS SOBRE O APARELHO

<b>IP X8</b> 	À prova de água até 1 m de profundidade.
	Classe de isolamento II, isolamento protector que em caso de defeito pode ser percorrido por tensão eléctrica
	Utilizar só no interior de salas.
	Não deitar ao lixo doméstico
	Ler e observar as instruções de uso

## Traduzione delle istruzioni d'uso originali

 **AVVISO**

- Questo apparecchio può essere utilizzato da bambini di età superiore a 8 anni e da persone con capacità fisiche, sensoriali o mentali ridotte, se sono supervisionate o se sono state istruite sull'uso sicuro dell'apparecchio e che sono in grado di comprendere i pericoli che ne possono derivare.
- Ai bambini è vietato giocare con l'apparecchio.
- La pulizia e la manutenzione utente non devono essere effettuate da bambini senza opportuna supervisione.
- Spegnerne tutti gli apparecchi nell'acquario o estrarre la spina elettrica prima di toccare l'acqua.
- Non utilizzare l'apparecchio se i cavi elettrici o l'alloggiamento sono danneggiati.
- Collegare l'apparecchio solo se i dati elettrici dell'apparecchio e dell'alimentazione elettrica coincidono. I dati sono riportati sulla targhetta di identificazione dell'apparecchio, sulla confezione, oppure nelle presenti istruzioni d'uso.
- Prima di intervenire sull'apparecchio, estrarre la spina dalla presa della corrente.

**AVVERTENZE DI SICUREZZA**

- L'apparecchio non deve venire usato in caso di scatola difettosa.
- Non utilizzare l'apparecchio se i cavi elettrici sono difettosi.
- Non trasportare né tirare l'apparecchio per il cavo elettrico.
- Posare i cavi in modo che siano protetti contro i danni e assicurarsi che nessuno possa cadervi sopra.
- Aprire l'alloggiamento dell'apparecchio o dei relativi componenti solo se ciò è espressamente indicato nelle presenti istruzioni.
- Eseguire sull'apparecchio solo le operazioni descritte in queste istruzioni. In caso di mancata risoluzione dei problemi, rivolgersi ad un centro d'assistenza autorizzato o in caso di dubbio al produttore.
- Impiegare per l'apparecchio solo parti di ricambio ed accessori originali.
- Non apportare mai modifiche tecniche all'apparecchio.
- Proteggere i connettori dall'infiltrazione di umidità.
- Collegare l'apparecchio solo ad una presa installata secondo le norme.

**Simboli utilizzati in queste istruzioni****Avvertenze**

Le avvertenze contenute in queste istruzioni sono contrassegnate da parole segnaletiche che indicano l'entità del rischio.

 **AVVISO**

- Definisce una situazione possibilmente pericolosa.
- In caso di inosservanza ne possono conseguire la morte o serie lesioni.

 **NOTA**

Informazioni destinate ad una migliore comprensione o alla prevenzione di possibili danni materiali o all'ambiente.

**Altre avvertenze**

- A Riferimento ad un'illustrazione, ad es. illustrazione A.
- Rimando ad un altro capitolo.

## DESCRIZIONE DEL PRODOTTO

### Volume di fornitura

<input type="checkbox"/> A	<b>FiltoSmart Thermo</b>
1	Anello di passaggio con riscaldatore di regolazione HeatUp FiltoSmart Thermo 100: HeatUp 100 FiltoSmart Thermo 200: HeatUp 200 FiltoSmart Thermo 300: HeatUp 300
2	Istruzioni d'uso riscaldatore di regolazione HeatUp 25/50/75/100/150/200/250/300

**FiltoSmart:** È presente un tappo al posto del riscaldatore di regolazione HeatUp.

<input type="checkbox"/> A	<b>FiltoSmart, FiltoSmart Thermo</b>	<b>Quantità</b>		
		<b>100</b>	<b>200</b>	<b>300</b>
3	Istruzioni d'uso FiltoSmart 100/200/300, FiltoSmart Thermo 100/200/300	1	1	1
4	Testa dell'apparecchio	1	1	1
5	Manopola, regolabile	—	1	1
6	Tappo	1	1	1
7	Contenitore, riempito di materiale filtrante	1	1	1
8	piede di supporto	1	1	1
9	Clip di chiusura	2	2	2
10	Unità di attacco con boccole per tubi flessibili, uscita (OUT) ed entrata (IN)	1	1	1
B	Set di attacco	1	1	1
11	Sacchetto filtri con carbone attivo	—	2	2
12	Substrato ceramico	1	2	3
13	Sacchetto con 4 piedini	1	1	1
14	Tubo di aspirazione	1	1	1
15	Tubo di scarico	1	1	2
16	Pezzo di tubo come giunzione per tubi di scarico (15)	—	—	1
17	Tubo flessibile	1	1	1

<input type="checkbox"/> B	<b>Set di attacco FiltoSmart, FiltoSmart Thermo</b>	<b>Quantità</b>		
		<b>100</b>	<b>200</b>	<b>300</b>
1	Ventosa	5	5	5
2	Dispositivo di fissaggio	5	5	5
3	Adattatore di tubi flessibili, regolabile	2	2	2
4	Gomito	1	1	1
5	Ghiera	4	4	4
6	Adattatore tubo di aspirazione FiltoSmart 100	1	—	—
7	Adattatore tubo di aspirazione FiltoSmart 200/300	—	1	1
8	Succhierola FiltoSmart	1	1	1
9	Tappo	1	1	1
10	Distributore dell'acqua	1	1	1

### Impiego ammesso

Il FiltoSmart 100/200/300, FiltoSmart Thermo 100/200/300, chiamato "apparecchio", può essere utilizzato solo nel modo seguente:

- **FiltoSmart:** Filtrare l'acqua e lasciarla circolare.
- **FiltoSmart Thermo:** Riscaldare, filtrare e lasciare circolare l'acqua.
- Per il funzionamento con acqua dolce o acqua di mare.
- Funzionamento in conformità alle caratteristiche tecniche.

Per l'apparecchio valgono le seguenti restrizioni:

- Utilizzare solo in ambienti chiusi e in ambito privato.
- Funzionamento solo con acqua, temperatura compresa fra +4 °C e +35 °C.

### Descrizione del funzionamento

C

Aspirata da una pompa sistemata nella testa dell'apparecchio, l'acqua passa attraverso le camere di filtraggio disposte una accanto all'altra. Poi l'acqua rifluisce nell'acquario passando attraverso il tubo di scarico o il distributore.

Come materiali filtranti vengono utilizzati degli espansi di diversa densità porosa nonché carbone attivo/substrato ceramico.

In un apparecchio dotato di riscaldatore, l'acqua viene riscaldata passando attraverso il sistema di filtraggio.

### Postequippaggiamento

FiltoSmart 100/200/300 è ampliabile con OASE HeatUp (tabella seguente).

- Per il montaggio è necessario il set di espansione ThermoFit (numeri di ordinazione seguenti).

FiltoSmart		100	200	300
HeatUp	25	○	○	○
	50	○	○	○
	75	○	○	○
	100	●	○	○
	150	—	○	○
	200	—	●	○
	250	—	—	○
300	—	—	●	

○: idoneo ●: particolarmente raccomandato

- 45047 ThermoFit FiltoSmart 100
- 45048 ThermoFit FiltoSmart 200
- 45050 ThermoFit FiltoSmart 300

## ACCESSO ALL'APPARECCHIO



### NOTA

Per tutti gli apparecchi con riscaldatore vale quanto segue:

- Osservare le regole relative ad un trattamento prudente del riscaldatore (→ Attenzione al contatto con il riscaldatore)

### Attenzione al contatto con il riscaldatore



### ATTENZIONE

Superficie calda!

**Pericolo di ustioni al contatto con il bulbo in vetro.**

- Per prima cosa spegnere il riscaldatore e lasciarlo raffreddare, poi toglierlo dall'acqua.



### ATTENZIONE

Pericolo di rottura del vetro!

**Il bulbo in vetro del riscaldatore può rompersi e quindi provocare lesioni da taglio.**

- Trattare il riscaldatore con cautela.
- Lasciare raffreddare il riscaldatore riscaldato. Non immergerlo in acqua fredda e versare sopra acqua fredda.

### Smontare il riscaldatore

Bisogna smontare il riscaldatore per eseguire gli interventi di pulizia e di manutenzione e per smontare la testa dell'apparecchio.

Procedere nel modo seguente:

D

1. Svitare l'anello di passaggio unitamente al riscaldatore girando in senso antiorario.

### Montare il riscaldatore

Procedere nel modo seguente:

E

1. Girando in senso orario avvitare l'anello di passaggio nel foro filettato unitamente al riscaldatore.
  - Se il riscaldatore viene sostituito: Inumidire il bulbo in vetro con acqua e poi spingere il riscaldatore fino alla battuta presente nell'anello di passaggio.

### Smontare l'unità di attacco

Bisogna smontare il riscaldatore per eseguire gli interventi di pulizia e di manutenzione e per smontare la testa dell'apparecchio quando i tubi flessibili sono collegati.

Procedere nel modo seguente:

F

1. Girare l'attacco a baionetta in direzione "UNLOCK".
2. Rimuovere l'unità di attacco.

### Montare l'unità di attacco

Procedere nel modo seguente:

G

1. Montare l'unità di attacco.
  - Le nervature dell'unità di attacco devono essere allineate correttamente rispetto alle rientranze praticate sulla testa dell'apparecchio.
2. Girare l'attacco a baionetta in direzione "LOCK".

### Smontaggio della testa dell'apparecchio

Bisogna smontare il riscaldatore per eseguire gli interventi di pulizia e di manutenzione e per sostituire il materiale filtrante.

Condizione:

- Il riscaldatore è smontato. (→ Smontare il riscaldatore)
- L'unità di attacco è smontata. (→ Smontare l'unità di attacco)

Procedere nel modo seguente:

H

1. Sbloccare le chiusure.
2. Rimuovere la testa dell'apparecchio

### Montaggio della testa dell'apparecchio

Procedere nel modo seguente:

I

1. Controllare se la guarnizione è fissata correttamente sulla testa dell'apparecchio.
  - Pulire la guarnizione, sostituirla se danneggiata.
2. Assicurarsi che il tubo di sfogo sia presente e rivolto verso l'alto.
3. Sistemare la testa dell'apparecchio sul contenitore.
4. Ribaltare tutte le chiusure di bloccaggio verso l'alto e poi innestarle in posizione.

### Montare set di espansione



### NOTA

Per tutti gli apparecchi con riscaldatore vale quanto segue:

- Osservare le regole relative ad un trattamento prudente del riscaldatore (→ Attenzione al contatto con il riscaldatore)

Condizione

- La testa dell'apparecchio è stata rimossa. (→ Smontaggio della testa dell'apparecchio)

Procedere nel modo seguente:

- Per il FiltoSmart 100 decadono i passi operativi 1 e 2.

K

1. Togliere una parete divisoria.
2. Eliminare il punto d'interruzione.
3. Premere il piede di supporto nel tubo di riscaldamento.

- Inserire il tubo di riscaldamento con porta-tubo nella rientranza praticata sul fondo del contenitore.
- Rimontare la parete divisoria.
- Montare il supporto e poi fissarlo sulla parete divisoria (FiltroSmart 200/300) o sulla parete del contenitore (FiltroSmart 100).
- Spingere il riscaldatore fino alla battuta presente sull'anello di passaggio.
  - Per facilitare l'operazione di montaggio, bagnare con acqua l'ampolla di vetro del riscaldatore.
  - Montare il riscaldatore una volta ultimati tutti gli interventi. (→ Montaggio della testa dell'apparecchio)
  - Assicurarsi che l'O-ring sia posizionato correttamente.

## INSTALLAZIONE E ALLACCIAMENTO

Successione delle operazioni da eseguire:

- Se l'apparecchio deve essere installato: Montare i piedini di gomma in dotazione sul fondo del contenitore.
- Eventualmente ampliare l'unità di riscaldamento (→ Montare set di espansione)
- Posizionare i materiali filtranti (→ Pulire/sostituire il materiale filtrante)
- Installare l'apparecchio.
  - Installare l'apparecchio vicino all'acquario o sotto quest'ultimo. Tenere presente la prevalenza max. (→ Dati tecnici)
- Realizzare i collegamenti (→ Realizzare i collegamenti)

### Garantire la stabilità

J

Il contenitore è sistemato su un piede di supporto (amovibile) allo scopo di aumentare la stabilità.

- Avvitare i piedini di gomma in dotazione nel piede di supporto.
- Installare il contenitore solo con il piede di supporto montato.

### Realizzare i collegamenti

#### Montare l'unità di aspirazione

Procedere nel modo seguente:

L

- Montare l'unità di aspirazione.
- Regolare la portata.
  - Utilizzando una moneta, girare il regolatore di portata nell'adattatore di tubi flessibili in direzione MIN o MAX.

#### Montare l'unità di scarico

Procedere nel modo seguente:

M

- Montare l'unità di scarico.
  - Alternativamente è possibile utilizzare il distributore dell'acqua al posto del tubo di scarico.
- Utilizzando una moneta girare il regolatore di flusso nell'adattatore dei tubi flessibili su MAX.

#### Collegare il tubo flessibile

La procedura è identica per entrata (IN) e uscita (OUT).

Procedere nel modo seguente:

N

- Accorciare il tubo flessibile ad una lunghezza appropriata.
    - Scegliere una lunghezza in modo che il tubo flessibile non venga piegato al momento dell'installazione.
  - Avvitare la ghiera sulla boccola dell'unità di attacco.
  - Spingere il tubo flessibile sulla boccola e poi girare la ghiera in senso antiorario per fissare il tubo.
  - Spingere l'altra estremità del tubo flessibile sulla boccola presente sull'unità di aspirazione/unità di scarico e poi girare la ghiera in senso antiorario per fissare il tubo.
- C
- Fissare l'unità di aspirazione e l'unità di scarico nell'acquario per mezzo di ventose.

## MESSA IN FUNZIONE



### NOTA

Prima del primo utilizzo, tutti i materiali filtranti devono essere lavati a fondo con acqua di rubinetto calda, al fine di rimuovere possibili imbrattamenti. (→ Pulire/sostituire il materiale filtrante)



### NOTA

#### La pompa non deve funzionare a secco!

La pompa viene danneggiata irreparabilmente.

- Controllare periodicamente il livello dell'acqua e la circolazione nel filtro e nell'acquario.



**NOTA**

Pericolo d'incendio dovuto alla superficie calda del riscaldatore.

**Riscaldatore e filtro vengono danneggiati irreparabilmente a causa del notevole sviluppo di calore.**

- Avviare il riscaldatore solo quando il filtro è completamente riempito d'acqua e quest'ultima circola continuamente.
- Per prima cosa spegnere il riscaldatore e lasciarlo raffreddare, poi toglierlo dall'acqua.

Procedere nel modo seguente:

Q

- Riempire il contenitore completamente di acqua e poi sistemarlo accanto all'acquario.
  - Riempire il contenitore attraverso l'apertura del riscaldatore. Perciò rimuovere il riscaldatore o il tappo. (→ Smontare il riscaldatore)

- Alla prima messa in funzione l'unità di attacco deve essere massimo 80 cm sotto il livello dell'acqua. Lo scarico dell'acqua (tubo di scarico o distributore dell'acqua) non deve essere immerso.
- Un filtro completamente riempito può essere posizionato oltre 80 cm sotto il livello dell'acqua. Tenere presente la colonna d'acqua max. (→ Dati tecnici)

- Posare ogni cavo di alimentazione in maniera tale da formare un'ansa di gocciolamento!
- **Apparecchio con riscaldatore:** Regolare la temperatura dell'acqua sul riscaldatore (→ istruzioni d'uso riscaldatore).

**Avviamento:** Collegare l'apparecchio alla rete. L'apparecchio si avvia immediatamente. Dopo l'accensione passano alcuni minuti sino a che l'aria è fuoriuscita dall'apparecchio (sviluppo di rumori).

- Eventualmente modificare la portata agendo sul regolatore. (→ Montare l'unità di aspirazione)

**Spegnimento:** Staccare l'apparecchio dalla rete.

- **Apparecchio con riscaldatore:** Staccare apparecchio e riscaldatore dalla rete elettrica.

**ELIMINAZIONE DI ANOMALIE**

Anomalia	Causa	Intervento
L'apparecchio non si avvia	Manca la tensione di rete	Controllare la tensione di rete
	Unità rotante bloccata	Pulire
	Differenza di altezza fra bordo dell'acquario e unità di aspirazione troppo grande	Ridurre differenza di altezza
	Livello dell'acqua troppo basso nell'apparecchio	Ripristinare il livello dell'acqua
Flusso d'acqua insufficiente	Scatola del filtro o unità rotante sporca	Pulire
	Unità rotante usurata	Sostituire unità rotante
	Portata regolata erratamente	Correggere regolazione
	Materiale filtrante in espanso sporco	Pulire
	Carbone attivo sporco	Pulire
	Substrato ceramico sporco	Pulire
	Succhierola intasata	Pulire succhierola
Sistema di tubature sporco	Pulire unità di aspirazione, unità di scarico e tubi flessibili	
Effetto filtrante insufficiente	Materiale filtrante in espanso sporco	Pulire
	Materiale filtrante in espanso usurato	Sostituire
	Substrato ceramico sporco	Pulire
	Substrato ceramico usurato	Sostituire
Riscaldamento dell'acqua insufficiente (solo apparecchi con riscaldatore)	Carbone attivo consumato	Sostituire
	Riscaldatore difettoso	Sostituire
	Riscaldatore non calibrato	Calibrare
Maggiore rumorosità	Temperatura dell'acqua regolata in modo errato sul riscaldatore	Correggere temperatura dell'acqua sul riscaldatore
	Aria nel filtro, tubo di sfianto sulla pompa non posizionato correttamente	Correggere la sede del tubo di sfianto

## PULIZIA E MANUTENZIONE

- Se necessario, pulire l'apparecchio con acqua limpida e una spazzola morbida.
- Non utilizzare detergenti o soluzioni chimiche. Per rimuovere depositi di calcare, si raccomanda di utilizzare OASE PumpClean.
- I cicli di pulizia e di sostituzione dei materiali filtranti dipendono dalle dimensioni della vasca e dal relativo patrimonio. Perciò eseguire gli interventi di pulizia e di sostituzione secondo necessità in modo da garantire prestazioni di filtraggio complete.
- Se sono presenti più materiali filtranti in espanso: Pulire i materiali filtranti a intervalli regolari oppure sostituirli. Così gli utili batteri presenti sul filtro vengono risparmiati e quindi sono in grado di garantire un'ottima pulizia biologica dell'acqua.

### Pulire/sostituire il materiale filtrante



#### NOTA

Prima del primo utilizzo, tutti i materiali filtranti devono essere lavati a fondo con acqua di rubinetto calda, al fine di rimuovere possibili imbrattamenti. (→ Pulire/sostituire il materiale filtrante)

	Materiali filtranti FiltroSmart FiltroSmart Thermo	Quantità		
		100	200	300
<input type="checkbox"/> O				
a	Materiale filtrante in espanso 10 ppi	1	1	1
b	Materiale filtrante in espanso 20 ppi	—	1	1
c	Substrato ceramico (sacchetto da 420 g)	1	2	3
d	Carbone attivo	—	2	2
e	Materiale filtrante in espanso 10 ppi	—	1	1

### Condizione

- La testa dell'apparecchio è stata rimossa. (→ Smontaggio della testa dell'apparecchio)

Procedere nel modo seguente:

- P
- Rimuovere i materiali filtranti in espanso e poi lavarli sotto acqua calda o sostituirli.
- Posizionare materiali filtranti in espanso e carbone attivo. Togliere il carbone attivo dalla confezione di plastica, però non dal sacchetto filtri.
- Lavare il substrato ceramico sotto acqua calda oppure sostituirlo.
  - Per FiltroSmart 300 e FiltroSmart 200 sono necessari rispettivamente tre e due sacchetti di substrato ceramico nonché un sacchetto (420 g) per FiltroSmart 100.

- Prima dell'uso, togliere il substrato ceramico dal sacchetto di plastica, lavarlo sotto acqua calda e poi introdurlo sciolto nel recipiente di filtraggio.
- Eventualmente coprire il tubo di riscaldamento al momento di introdurre il substrato ceramico in modo da evitare la l'entrata di quest'ultimo nel tubo.

### Pulizia dell'unità riscaldante



#### NOTA

**Per tutti gli apparecchi con riscaldatore vale quanto segue:**

- Osservare le regole relative ad un trattamento prudente del riscaldatore (→ Attenzione al contatto con il riscaldatore)

D, E

- Svitare l'anello di passaggio unitamente al riscaldatore e poi pulire quest'ultimo secondo le istruzioni accluse separatamente oppure sfilarlo dall'anello di passaggio e sostituirlo.
- Montare l'apparecchio seguendo l'ordine inverso.

### Pulire/sostituire l'unità rotante

#### Condizione

- La testa dell'apparecchio è stata rimossa. (→ Smontaggio della testa dell'apparecchio)

R

- Tirare verso il basso il coperchio della pompa.
  - FiltroSmart 200/300: spingere il coprigiunto verso il basso.
- Smontare, pulire o sostituire l'unità rotante.
- Montare l'apparecchio seguendo l'ordine inverso.
  - Assicurarsi che entrambi i supporti in gomma risiedano correttamente in sede.
  - Assicurarsi che il tubo di sfiato sia presente e rivolto verso l'alto in modo da permettere la fuoriuscita dell'aria.

### Reinstallazione dell'apparecchio

- Rimontare testa dell'apparecchio e unità di filtraggio (→ Montaggio della testa dell'apparecchio)

## PEZZI SOGGETTI A USURA

I seguenti componenti sono soggetti a usura e quindi non sono coperti da garanzia:

- Ventose
- Unità rotante
- Elementi filtranti di espanso
- Carbone attivo
- Substrato ceramico

## PARTI DI RICAMBIO

Con ricambi originali OASE l'apparecchio rimane sicuro e funzionerà sempre regolarmente.  
Per i disegni dei ricambi e per i ricambi stessi, vedere al nostro sito Internet.



[www.oase-livingwater.com/spareparts\\_INT](http://www.oase-livingwater.com/spareparts_INT)

## SMALTIMENTO



### NOTA

Non smaltire questo apparecchio gettandolo nei rifiuti domestici!

- Rendere inutilizzabile l'apparecchio tagliando i cavi e poi smaltirlo attraverso l'apposito sistema di ritiro.

## DATI TECNICI

Descrizione			FiltroSmart, FiltroSmart Thermo		
			100	200	300
Tensione di taratura		V CA	230	230	230
Frequenza di rete		Hz	50	50	50
Grado di protezione			IPX8	IPX8	IPX8
Potenza assorbita filtro		W	11	17	23
Potenza assorbita riscaldatore		W	100	200	300
Portata	massima	l/h	600	800	1000
Prevalenza	massima	m	1,1	1	1,3
Colonna d'acqua	massima	m	1,8	1,8	1,8
Volume filtro		l	1,25	4,3	6,4
Volume prefiltro		l	0,7	1,5	1,5
Raccomandato per acquario con volume	massimo	l	100	200	300
Lunghezza linea di allacciamento alla rete (anche riscaldatore di regolazione)		m	1,5	1,5	1,5
Lunghezza del tubo flessibile		m	2,5	2,5	2,5
Attacco boccole dei tubi flessibili		Diametro	mm	13	17
Dimensioni		Lunghezza	mm	190	248
		Larghezza	mm	192	294
		Altezza	mm	312	372
Peso FiltroSmart		kg	2,1	4,0	4,6
Peso FiltroSmart Thermo		kg	2,3	4,3	5,0

## SIMBOLI SULL'APPARECCHIO

<b>IP X8</b>	Impermeabile all'acqua fino a 1 m di profondità.
	Classe di protezione II, isolamento di protezione in grado di condurre tensione anche in caso di anomalie
	Utilizzare all'interno
	Non smaltire unitamente a normali rifiuti domestici
	Leggere e osservare le istruzioni per l'uso.

## Oversættelse af den originale brugsanvisning

### ADVARSEL

- Dette apparat kan bruges af børn fra 8 år og derover og personer med nedsatte fysiske, sensoriske eller mentale evner eller manglende erfaring og viden, når de er under opsyn eller får instruktion i sikker brug af apparatet og forstår de dermed forbundne risici.
- Børn må ikke lege med apparatet.
- Rengøring og vedligeholdelse må ikke udføres af børn uden opsyn.
- Sluk alle apparatet i akvariet eller træk netstikket ud, inden du griber ned i vandet.
- Anvend ikke apparatet, hvis de elektriske ledninger eller huset er beskadiget.
- Enheden må kun tilsluttes, hvis de elektriske data for enheden og strømforsyningen stemmer overens. Enhedens data findes på enhedens typeskilt, på emballagen eller i denne brugsanvisning.
- Træk netstikket ud inden arbejde på apparatet.

### SIKKERHEDSANVISNINGER

- Hvis huset er defekt, må apparatet ikke anvendes.
- Hvis elektriske ledninger er defekte, må apparatet ikke anvendes.
- Apparatet må ikke bæres eller trækkes i den elektriske ledning.
- Læg kablerne, så de er beskyttet mod skader, og sørg for, at ingen kan snuble over dem.
- Apparatets kabinet eller tilhørende dele må kun åbnes, hvis du udtrykkeligt bliver opfordret til det i vejledningen.
- Der må kun gennemføres arbejde på apparatet, som er beskrevet i denne vejledning. Henvend dig til et autoriseret serviceværksted eller i tvivlstilfælde til producenten, hvis det ikke er muligt at afhjælpe problemerne.
- Brug kun originale reservedele og originalt tilbehør til apparatet.
- Foretag aldrig tekniske ændringer på apparatet.
- Beskyt stikforbindelser mod fugt.
- Tilslut kun apparatet i en forskriftsmæssigt installeret stikkontakt.

### Symboler i denne vejledning

#### Advarsler

Advarslerne i denne vejledning er klassificeret med signalord, der angiver farens omfang.

### ADVARSEL

- Betegner en muligvis farlig situation.
- Manglende overholdelse kan medføre død eller alvorlige kvæstelser.

### OBS!

Oplysninger der medvirker til bedre forståelse eller til forebyggelse af mulige materielle skader eller miljøskader.

### Yderligere anvisninger

- A Henvisning til en figur, f.eks. figur A.
- Henvisning til et andet kapitel.

## PRODUKTBESKRIVELSE

### Leveringsomfang

<input type="checkbox"/> A	<b>FiltoSmart Thermo</b>
1	Gennemløbsring med reguleringsvarmeapparat HeatUp FiltoSmart Thermo 100: HeatUp 100 FiltoSmart Thermo 200: HeatUp 200 FiltoSmart Thermo 300: HeatUp 300
2	Brugsanvisning til reguleringsvarmeapparat HeatUp 25/50/75/100/150/200/250/300

**FiltoSmart:** I stedet for reguleringsvarmeapparatet HeatUp sidder der en blindprop.

<input type="checkbox"/> A	FiltoSmart, FiltoSmart Thermo	Antal		
		100	200	300
3	Brugsanvisning til FiltoSmart 100/200/300, FiltoSmart Thermo 100/200/300	1	1	1
4	Apparathoved	1	1	1
5	Håndtag, indstilleligt	—	1	1
6	Blindprop	1	1	1
7	Beholder, fyldt med filtermateriale	1	1	1
8	Fod	1	1	1
9	Lukkeklamme	2	2	2
10	Tilslutningsenhed med slangesudgang (OUT) og indgang (IN)	1	1	1
B	Tilslutningssæt	1	1	1
11	Filterpose med aktivt kul	—	2	2
12	Keramisksubstrat	1	2	3
13	Pose med 4 fødder	1	1	1
14	Indsugningsrør	1	1	1
15	Udløbsrør	1	1	2
16	Slangestykke som forbindelsesstykke til udløbsrør (15)	—	—	1
17	Slange	1	1	1

<input type="checkbox"/> B	Tilslutningssæt FiltoSmart, FiltoSmart Thermo	Antal		
		100	200	300
1	Sugekop	5	5	5
2	Klemme	5	5	5
3	Slangeadapter, regulerbar	2	2	2
4	Vinkelstykke	1	1	1
5	Omløber	4	4	4
6	Adapter indsugningsrør FiltoSmart 100	1	—	—
7	Adapter indsugningsrør FiltoSmart 200/300	—	1	1
8	Sugesi FiltoSmart	1	1	1
9	Lukkehætte	1	1	1
10	Vandfordeler	1	1	1

### Anvendelse i henhold til bestemmelser

FiltoSmart 100/200/300, FiltoSmart Thermo 100/200/300, kaldet "enheden", må udelukkende anvendes på følgende måde:

- **FiltoSmart:** Filtrering og cirkulering af vand.
- **FiltoSmart Thermo:** Opvarmning, filtrering og cirkulering af vand.
- Til brug med ferskvand eller havvand.
- Drift ved overholdelse af de tekniske data.

Der gælder følgende restriktioner for apparatet:

- Må kun bruges i private rum, der er beregnet til akvaristiske formål.
- Drift med vand må udelukkende ske ved en vandtemperatur på +4 °C ... +35 °C.

### Funktionsbeskrivelse

C

Vandet suges ind i apparathovedet af en pumpe og strømmer igennem filterkamrene, der ligger ved siden af hinanden. Derefter strømmer vandet igennem udløbsrøret eller via vandfordeleren tilbage i akvariet.

Filtermaterierne er filterskum med forskellig porestørrelse og aktivt kul/keramiksubstrat.

På et apparat med varmer bliver vandet opvarmet, mens det løber igennem filtersystemet:

### Udvidelse

FiltoSmart 100/200/300 kan udvides med OASE HeatUp (følgende tabel).

- Til monteringen er eftermonteringssettet ThermoFit (følgende bestillingsnumre) påkrævet.

FiltoSmart		100	200	300
HeatUp	25	○	○	○
	50	○	○	○
	75	○	○	○
	100	●	○	○
	150	—	○	○
	200	—	●	○
	250	—	—	○
300	—	—	●	

○: egnet ●: særlig anbefalet

- 45047 ThermoFit FiltoSmart 100
- 45048 ThermoFit FiltoSmart 200
- 45050 ThermoFit FiltoSmart 300

## ADGANG TIL ENHEDEN

### HENVISNING

Følgende gælder alle apparater med varmer:

- Overhold reglerne for forsigtig håndtering. (→ Forsigtig håndtering af varmeren)

#### Forsigtig håndtering af varmeren

### FORSIGTIG

Varm overflade!

Forbrændinger ved berøring af glasstemplet.

- Sluk først for varmeren, og lad den afkøle. Tag den derpå op af vandet.

### FORSIGTIG

Fare for ødelagt glas!

Varmerens glasstempel kan gå i stykker og forårsage snitskader.

- Sørg for at omgås varmeren forsigtigt.
- Lad den opvarmede varmer køle af. Må ikke dypes i koldt vand, må ikke overhældes med koldt vand.

#### Afmontering af varmer

Afmontering er påkrævet til rengøring og vedligeholdelse og ved afmontering af apparathovedet.

Sådan gør du:

D

1. Gennemløbsringen drejes mod urets retning sammen med varmeren.

#### Montering af varmer

Sådan gør du:

E

1. Skru gennemløbsringen med varmer ind i gevindet i urets retning.
  - Når varmeren udskiftes: Fugt glasstemplet med vand, og tryk varmeren ind i gennemløbsringen til anslag.

#### Afmontering af tilslutningsenhed

Afmontering er påkrævet til rengøring og vedligeholdelse og ved afmontering af apparathovedet, når slangerne er tilsluttet.

Sådan gør du:

F

1. Drej bajonetlåsen i retning mod "UNLOCK".
2. Tag tilslutningsenheden af.

#### Montering af tilslutningsenhed

Sådan gør du:

G

1. Sæt tilslutningsenheden i.
  - Tapperne på tilslutningsenheden skal fugte med rillerne på apparathovedet.
2. Drej bajonetlåsen i retning mod "LOCK".

#### Afmontering af apparathoved

Afmontering er påkrævet til rengøring og vedligeholdelse og ved udskiftning af filtermaterialet.

Forudsætning:

- Varmeren er afmonteret. (→ Afmontering af varmer)
- Tilslutningsenheden er afmonteret. (→ Afmontering af tilslutningsenhed)

Sådan gør du:

H

1. Løsn spænderne
2. Tag apparathovedet af.

#### Montering af apparathoved

Sådan gør du:

I

1. Kontrollér, at tætningen sidder korrekt på apparathovedet.
  - Rengør tætningen, udskift den, hvis den er beskadiget.
2. Vær opmærksom på, om ventilationsslangen forefindes og vender opad.
3. Sæt apparathovedet på beholderen.
4. Klap alle spænder op, og sæt dem i indgreb.

#### Montering af eftermonterings sæt

### HENVISNING

Følgende gælder alle apparater med varmer:

- Overhold reglerne for forsigtig håndtering. (→ Forsigtig håndtering af varmeren)

#### Forudsætning

- Apparathovedet er taget af. (→ Afmontering af apparathoved)

Sådan gør du:

- For FiltoSmart 100 bortfalder trin 1 og 2.

K

1. Tag en skillevæg ud.
2. Fjern stumper.
3. Tryk foden ind i varmerøret.
4. Sæt varmerøret med rørholder ind i hakket i bunden af beholderen.
5. Sæt skillevæggen i igen.
6. Sæt holderen på, at fastgør den på skillevæggen (FiltoSmart 200/300) eller på beholdervæggen (FiltoSmart 100).

7. Tryk varmeapparatet ind i gennemløbsringen til anlæg.
  - Fugt varmeapparatets glasstempel med vand, så det er lettere at montere.
  - Monter først varmeapparatet, efter alt arbejde er afsluttet. (→ Montering af apparathoved)
  - Sørg for, at O-ringen placeres rigtigt.

## OPSTILLING OG TILSLUTNING

Arbejdsopgavernes rækkefølge:

1. Hvis apparatet skal opstilles: Monter de medfølgende gummifødder på bunden af beholderen.
2. Eftermonter evt. varmeenhed (→ Montering af eftermonterings sæt)
3. Placer filtermaterialer (→ Rengøring/udskiftning af filtermateriale)
4. Opstil apparatet.
  - Opstil apparatet ved siden af eller under akvariet. Vær opmærksom på maksimal løftehøjde. (→ Tekniske data)
5. Skab forbindelse (→ Skab forbindelse)

### Sørg for, at akvariet står stabilt

J

For at øge stabiliteten sidder beholderen i en fod (kan tages af).

- Skru de medfølgende gummifødder ind i foden.
- Opstil kun beholderen med monteret fod.

### Skab forbindelse

#### Samling af sugeenheden

Sådan gør du:

L

- Sæt sugeenheden sammen.
- Indstil gennemstrømningsmængden.
  - Drej gennemløbsregulatoren i slangeadapteren i retning mod MIN eller MAX med en mønt.

#### Samling af udløbsenheden

Sådan gør du:

M

- Sæt udløbsenheden sammen.
  - Alternativt kan der anvendes en vandfordeler i stedet for udløbsrør.
- Drej gennemløbsregulatoren i slangeadapteren til MAX med en mønt.

#### Tilslutning af slangen

Fremgangsmåden er den samme for indgang (IN) og udgang (OUT).

Sådan gør du:

N

1. Afkort slangen til en passende længde.
    - Vælg længden, så slangen ikke kan knække ved den ønskede opstilling.
  2. Skru omløbermøtrikken på tilslutningsenhedens slangestuds.
  3. Skub slangen på slangestuds, og skru omløbermøtrikken mod urets retning for at fastgøre slangen.
  4. Skub den anden ende af slangen på udsugningsenhedens/udløbsenhedens slangestuds, og skru omløbermøtrikken mod urets retning for at fastgøre slangen.
- C
- Fastgør sugeenhed og udløbsenhed i akvariet med sugekopper.

## IDRIFTTAGNING



### HENVISNING

Skyl alle filtermaterialer grundigt med varmt vand før første brug for at fjerne eventuelt snavs. (→ Rengøring/udskiftning af filtermateriale)



### HENVISNING

#### Pumpen må ikke løbe tør for vand!

Pumpen bliver ødelagt.

- Kontroller regelmæssig vandstand og cirkulation i filteret og i akvariet.

**HENVISNING**

Brandfare pga. varm overflade på varmeren!

**Varmer og filter ødelægges på grund af den store varmeudvikling.**

- Tænd først for varmeren, når filteret er helt fyldt med vand, er tilkoblet, og når vandet cirkulerer kontinuerligt.
- Sluk først for varmeren, og lad den afkøle. Tag den derpå op af vandet.

Sådan gør du:



- Fyld beholderen helt med vand, og stil den ved siden af akvariet.
  - Fyld beholderen igennem åbningen til varmeapparatet. Fjern først varmeapparatet eller blindproppen. (→ Afmontering af varmer)
  - Ved første idrifttagning må tilslutningsenheden maksimalt ligge 80 cm under vandspejlet. Vandudløbet (udløbsrør eller vandfordeler) må ikke ligge under vandoverfladen.

- Et helt fyldt filter må lægge mere end 80 cm under vandspejlet. Vær opmærksom på maksimal vandsøjle. (→ Tekniske data)

- Træk alle nettilslutningsledninger således, at der danner sig en drypsløjfe.
- **Apparat med varmeapparat:** Indstil vandtemperaturen på varmeapparatet. (→ Brugsanvisning til varmeapparat).

**Tænde:** Forbind apparatet til strømnettet. Apparatet tænder med det samme. Efter apparatet er tændt, varer det nogle minutter, før luften er fjernet fra apparatet (støjudvikling).

- Juster om nødvendigt gennemstrømningsmængden ved hjælp af regulatoren. (→ Samling af sugeenheden)

**Slukke:** Afbryd strømmen til enheden.

- **Apparat med varmer:** Afbryd strømmen til apparatet og varmeren.

**FEJLAFHJÆLPNING**

Fejl	Årsag	Udbedring
Apparatet starter ikke	Netspænding mangler	Kontrollér netspænding
	Løbeenheden er blokeret	Rengør
	Højdeforskellen mellem akvariets kant og indsugningsenheden er for stor	Formindsk højdeforskellen
	Vandniveauet i apparatet er for lavt	Påfyld vand
Utilstrækkelig vandgennemstrømning	Filterhuset eller løbeenheden er tilsmudset	Rengør
	Løbeenheden er slidt	Udskiftning af løbeenhed
	Gennemstrømning forkert indstillet	Ret indstillingen
	Filterskummet tilsmudset	Rengør
	Aktivt kul tilsmudset	Rengør
	Keramisksubstrat tilsmudset	Rengør
	Sugesi tilstoppet	Rengør sugesien
Filtereffekten er utilstrækkelig	Ledningssystem tilsmudset	Rengør sugeenhed, udløbsenhed og slanger
	Filterskummet tilsmudset	Rengør
	Filterskum slidt	Udskift
	Keramisksubstrat tilsmudset	Rengør
	Keramisksubstrat slidt	Udskift
	Aktivt kul brugt op	Udskift
Vandopvarmning utilstrækkelig (kun apparater med varmeapparat)	Varmeapparat defekt	Udskift
	Varmeapparat ikke kalibreret	Kalibrer
	Vandtemperatur forkert indstillet på varmeapparatet	Korriger vandtemperaturen på varmelegemet
Øget støjudvikling	Luft i filteret, ventilationsslangen ikke placeret rigtigt på pumpen	Ret på ventilationsslangen



## RENGØRING OG VEDLIGEHOLDELSE

- Rengør ved behov apparatet med rent vand og en blød børste.
- Brug ikke rengøringsmidler eller kemiske opløsningsmidler. OASE anbefaler PumpClean til at fjerne kalkaflejringer.
- Rengørings- og udskiftningscyklusser for filtermaterialer afhænger af akvariestørrelse og bestand. Rengøring og udskiftning bør derfor foretages efter behov for at sikre optimal filtereffekt.
- Hvis der er flere sæt filterskum: Rengør eller udskift filterskum tidsforskudt. På den måde bevares de nyttige filterbakterier og kan sørge for en god, biologisk rensning af vandet.

### Rengøring/udskiftning af filtermateriale

#### HENVISNING

Skyl alle filtermaterialer grundigt med varmt vand før første brug for at fjerne eventuelt snavs. (→ Rengøring/udskiftning af filtermateriale)

<input type="checkbox"/> O	Filtermaterialer	Antal		
		100	200	300
	<b>FiltoSmart</b>			
	<b>FiltoSmart Thermo</b>			
a	Filterskum 10 ppi	1	1	1
b	Filterskum 20 ppi	—	1	1
c	Keramisksubstrat (pose på 420 g)	1	2	3
d	Aktivt kul	—	2	2
e	Filterskum 10 ppi	—	1	1

#### Forudsætning

- Apparathovedet er taget af. (→ Afmontering af apparathoved)

Sådan gør du:

- P
- Tag filterskummet ud, og skyl det under varmt vand, eller udskift det.
- Placer filterskum og aktivt kul. Det aktive kul skal tage tages ud af plasticindpakningen, men forbliver i filterposen.
- Skyl filterskummet under varmt vand, eller udskift det.
  - Til FiltoSmart 300 behøves tre, til FiltoSmart 200 to og til FiltoSmart 100 én pose (420 g) keramiksubstrat.

- Før første ibrugtagning keramiksubstratet ud af plasticposen, skyl det under varmt vand, og fyld dem i filterbeholderen.
- Et eventuelt varmerør skal dækkes til ved påfyldning af keramiksubstratet, så der ikke kan komme substrat ind i varmerøret.

### Rengør varmeeenhed

#### HENVISNING

Følgende gælder alle apparater med varmer:

- Overhold reglerne for forsigtig håndtering. (→ Forsigtig håndtering af varmeren)

D, E

- Drej gennemløbsring sammen med varmeapparat ud, og rengør varmeapparatet i henhold til separat vedlagt vejledning, eller tag det ud af gennemløbsringen og udskift det.
- Sæt apparatet sammen i omvendt rækkefølge.

### Rengøring/udskiftning af løbeenhed

#### Forudsætning

- Apparathovedet er taget af. (→ Afmontering af apparathoved)

R

- Træk pumpedækslet ned og af.
  - FiltoSmart 200/300: Tryk fligen ned.
- Afmonter løbeenheden, og rengør eller udskift den.
- Sæt apparatet sammen i omvendt rækkefølge.
  - Sørg for at montere begge gummilejer korrekt.
  - Vær opmærksom på, om ventilationsslangen forfindes og vender opad, så luft kan slippe ud.

### Installer apparatet igen

- Sæt apparathoved og filterenhed sammen igen. (→ Montering af apparathoved)

## LUKKEDELE

Følgende komponenter er sliddele og er ikke omfattet af garantien:

- Sugeskåle
- Pumpehjul
- Filterskum
- Aktivt kul
- Keramiksubstrat

## RESERVEDELE

Med originale reservedele fra OASE forbliver apparatet sikkert og fortsætter med at arbejde pålideligt. Reservedelstegninger og reservedele findes på vores hjemmeside.



[www.oase-livingwater.com/spareparts\\_INT](http://www.oase-livingwater.com/spareparts_INT)

## BORTSKAFFELSE



### OBS!





Dette apparat må ikke bortskaffes som husholdningsaffald.

- Apparatet gøres ubrugeligt ved at skære kablet af og bortskaffes via det dertil beregnede genbrugssystem.

## TEKNISKE DATA

Beskrivelse		FiltroSmart, FiltroSmart Thermo		
		100	200	300
Nominal spænding	V AC	230	230	230
Netfrekvens	Hz	50	50	50
Beskyttelsesgrad		IPX8	IPX8	IPX8
Effektforbrug filter	W	11	17	23
Effektforbrug varmeapparat	W	100	200	300
Ydeevne	maksimum l/t	600	800	1000
Pumpehøjde	maksimum m	1,1	1	1,3
Vandsøjle	maksimum m	1,8	1,8	1,8
Volumen filter	l	1,25	4,3	6,4
Volumen forfilter	l	0,7	1,5	1,5
Anbefalet til akvarievolumen	maksimum l	100	200	300
Længde på netledning (også reguleringsvarmeapparat)	m	1,5	1,5	1,5
Slangelængde	m	2,5	2,5	2,5
Tilslutning slangestudser	Diameter mm	13	17	17
Dimensioner	Længde mm	190	248	246
	Bredde mm	192	294	290
	Højde mm	312	372	462
Vægt FiltroSmart	kg	2,1	4,0	4,6
Vægt FiltroSmart Thermo	kg	2,3	4,3	5,0

## SYMBOLER PÅ APPARATET

<b>IP X8</b> 	Vandtæt ned til 1 m dybde.
	Beskyttelses-klasse II, beskyttelses-isolering, som i tilfælde af fejl kan lede spænding.
	Anvendes indendørs
	Må ikke bortskaffes sammen med husholdningsaffaldet
	Læs brugsanvisningen

Øversettelse av den originale bruksanvisningen



## ADVARSEL

- Dette apparatet kan brukes av barn som er 8 år eller eldre, samt av personer med reduserte fysiske, sensoriske eller mentale begrensninger, eller som mangler erfaring og kunnskap, hvis de er under oppsikt eller har fått opplæring i riktig bruk av apparatet, og forstår farene forbundet med å bruke dette.
- Barn må ikke leke med apparatet.
- Rengjøring eller brukervedlikehold må ikke utføres av barn uten at de er under oppsikt.
- Slå av alle apparater i akvariet eller trekk ut nettpluggen før du stikker hånden i vannet.
- Bruk ikke apparatet når elektriske ledninger eller hus er skadet.
- Koble apparatet bare til dersom de elektriske dataene til apparatet og strømforsyningen stemmer overens. Du finner apparatdataene på typeskiltet på apparatet, på forpakningen og i denne bruksanvisningen.
- Trekk ut nettstøpslet før du utfører arbeid på apparatet.

## SIKKERHETSANVISNINGER

- Ved defekt hus, skal apparatet ikke brukes.
- Ved defekte elektriske ledninger, skal apparatet ikke brukes.
- Ikke bær eller trekk apparatet etter den elektriske ledningen.
- Legg ledningene slik at de er beskyttet mot skader, og pass på at ingen kan snuble i dem.
- Åpne huset på apparatet eller tilhørende deler kun hvis det uttrykkelig oppfordres til det i bruksanvisningen.
- Utfør kun arbeid på apparatet som er beskrevet i denne bruksanvisningen. Kontakt autorisert kundeservice eller produsenten ved tvil eller hvis problemet ikke kan utbedres.
- Bruk kun originale reservedeler og originalt tilbehør for apparatet.
- Utfør aldri tekniske endringer på apparatet.
- Beskytt pluggforbindelser mot fuktighet.
- Apparatet må bare kobles til en forskriftsmessig installert stikkontakt.

### Symboler i denne bruksanvisningen

#### Advarsler

Advarslene i denne bruksanvisningen er klassifisert med signalord som antyder graden av fare.



#### ADVARSEL

- Betegner en potensielt farlig situasjon.
- Å ignorere advarselen kan føre til død eller alvorlig personskade.



#### MERK

Informasjon som skal gi bedre forståelse eller som skal bidra til å forebygge eventuelle materielle skader eller miljøødeleggelser.

#### Andre merknader

- A Viser til en illustrasjon, f.eks. Illustrasjon A.
- Viser til et annet kapittel.

## PRODUKTBEKRIVELSE

### Leveringsomfang

<input type="checkbox"/> A	<b>FiltoSmart Thermo</b>
1	Gjennomløpsring med varmeregulator HeatUp FiltoSmart Thermo 100: HeatUp 100 FiltoSmart Thermo 200: HeatUp 200 FiltoSmart Thermo 300: HeatUp 300
2	Les bruksanvisningen til varmeregulatoren HeatUp 25/50/75/100/150/200/250/300

**FiltoSmart:** I stedet for varmeregulatoren HeatUp er det satt inn en blindplugg.

<input type="checkbox"/> A	FiltoSmart, FiltoSmart Thermo	Antall		
		100	200	300
3	Bruksanvisning FiltoSmart 100/200/300, FiltoSmart Thermo 100/200/300	1	1	1
4	Apparattoppen	1	1	1
5	Håndtak, justerbart	—	1	1
6	Blindplugg	1	1	1
7	Beholder, fylt med filtermateriale	1	1	1
8	Fot	1	1	1
9	Låseklips	2	2	2
10	Tilkoblingsenhet med slange- munnstykker utgang (OUT) og inngang (IN)	1	1	1
B	Tilkoblingssett	1	1	1
11	Filterpose med aktivkull	—	2	2
12	Keramikksubstrat	1	2	3
13	Pose med 4 føtter	1	1	1
14	Innsugsrør	1	1	1
15	Utstrømmer	1	1	2
16	Slangestykke som forbindel- sesstykke for utstrømmere (15)	—	—	1
17	Slange	1	1	1

<input type="checkbox"/> B	Tilkoblingssett FiltoSmart, FiltoSmart Thermo	Antall		
		100	200	300
1	Sugekopp	5	5	5
2	Klemme	5	5	5
3	Slangeadapter, regulerbar	2	2	2
4	Vinkelstykke	1	1	1
5	Overfalsmutter	4	4	4
6	Adapter innsugsrør FiltoSmart 100	1	—	—
7	Adapter innsugsrør FiltoSmart 200/300	—	1	1
8	Sugekurv FiltoSmart	1	1	1
9	Lukkehet	1	1	1
10	Vannfordeler	1	1	1

### Tilsiktet bruk

FiltoSmart 100/200/300, FiltoSmart Thermo 100/200/300, kalt "utstyret", må kun brukes på følgende måte:

- **FiltoSmart:** La vannet filtreres og sirkulere.
- **FiltoSmart Thermo:** La vannet varmes, filtreres og sirkuleres.
- For drift med ferskvann eller saltvann.
- Drift ved overholdelse av tekniske data.

Følgende restriksjoner gjelder for apparatet:

- Bruk bare innendørs og i private akvarier.
- Drift kun med vann ved en vanntemperatur på +4 °C ... +35 °C.

### Funksjonsbeskrivelse

C

Vannet suges inn av en pumpe i apparatet, og strømmer gjennom filterkammerne som ligger ved siden av hverandre. Deretter strømmer vannet gjennom utstrømmeren eller via vannfordeleren tilbake til akvariet.

Skumfilter med forskjellig poretetthet og aktivkull/keramikksubstrat fungerer som filtermaterialer.

Ved et apparat med varmeelement blir vannet oppvarmet på veien gjennom filtersystemet.

### Ettermontering

FiltoSmart 100/200/300 kan utvides med OASE HeatUp (følgende tabell).

- Til monteringen er etterutrustningssettet ThermoFit (følgende bestillingsnummer) nødvendig.

FiltoSmart		100	200	300
HeatUp	25	○	○	○
	50	○	○	○
	75	○	○	○
	100	●	○	○
	150	—	○	○
	200	—	●	○
	250	—	—	○
300	—	—	●	

○: egnet ●: anbefales spesielt

- 45047 ThermoFit FiltoSmart 100
- 45048 ThermoFit FiltoSmart 200
- 45050 ThermoFit FiltoSmart 300

## TILGANG TIL APPARATET



### MERK

For alle apparater med varmeelement gjelder:

- Følg reglene for forsiktig bruk. (→ Sikker bruk av varmeelementet)

### Sikker bruk av varmeelementet



### FORSIKTIG

Varm overflate!

Brannskade ved berøring av glasskolben.

- Slå først av varmeelementet og la det avkjøles, før du tar det ut av vannet.



### FORSIKTIG

Fare for knust glass!

Glasskolben til varmeelementet kan knuses og føre til kuttskader.

- Vær forsiktig ved håndtering av varmeelementet.
- La et varmeelementet som er oppvarmet kjøle seg ned. Må ikke legges i kaldt vann, må ikke overøses med kaldt vann.

### Montere ut varmeelementet

Utmontering er nødvendig for rengjøring og vedlikehold og for å montere ut apparathodet.

Slik går du frem:

D

1. Skru ut gjennomløpsringen og varmeelementet mot urviseren.

### Montere varmeelementet

Slik går du frem:

E

1. Skru gjennomløpsring med varmeelement inn i gjengehullet med urviseren.
  - Når varmeelementet blir skiftet ut: Fukt glasskolben med vann og skyv varmeelementet inn i gjennomløpsringen til det stopper.

### Montere ut tilkoblingsenheten

Utmontering er nødvendig for rengjøring og vedlikehold og for å montere ut apparathodet når slanger er tilkoblet.

Slik går du frem:

F

1. Drei bajonettlåsen i retning "UNLOCK".
2. Ta av tilkoblingsenheten.

### Montere tilkoblingsenheten

Slik går du frem:

G

1. Sett inn tilkoblingsenheten.
  - Kanten på tilkoblingsenheten må innrettes korrekt i forhold til utsparingene på apparathodet.
2. Drei bajonettlåsen i retning "LOCK".

### Ta av apparathodet

Utmontering er nødvendig for rengjøring og vedlikehold og for å skifte filtermaterialet.

Forutsetning:

- Varmeelementet er montert ut. (→ Montere ut varmeelementet)
- Tilkoblingsenheten er montert ut. (→ Montere ut tilkoblingsenheten)

Slik går du frem:

H

1. Løsne strammelåsene
2. Ta av apparathodet.

### Innbygging av apparathodet

Slik går du frem:

I

1. Kontroller at tetningen på apparathodet sitter som den skal.
  - Rengjør tetning og skift skadde tetninger.
2. Pass på at luftslangen er montert og peker oppover.
3. Sett apparathodet på beholderen.
4. Vipp opp alle strammelåsene opp og la dem gå i lås.

### Montere etterutrustningssett



### MERK

For alle apparater med varmeelement gjelder:

- Følg reglene for forsiktig bruk. (→ Sikker bruk av varmeelementet)

### Forutsetning

- Apparathodet er tatt ut. (→ Ta av apparathodet)

Slik går du frem:

- Ved FiltoSmart 100 bortfaller trinn 1 og 2.

K

1. Ta ut en skillevegg.
2. Fjern svekkingen.
3. Trykk foten inn i varmeelementrøret
4. Sett varmeelementrøret med rørholder inn i utsparingen i bunnen av beholderen.
5. Sett inn skilleveggen igjen.
6. Sett på holderen og fest den på skilleveggen (FiltroSmart 200/300) eller på beholderveggen (FiltroSmart 100).
7. Skyv varmeelementet inn i gjennomløpsringen til det stopper.

- For enklere montasje dekkes glasskolben til varmeelementet med vann.
- Monter varmeelementet først etter at alt arbeid er avsluttet. (→ Innbygging av apparathodet)
- Pass på at o-ringen blir satt riktig på.

## INSTALLASJON OG TILKOBLING

Rekkefølgen til arbeidet som skal utføres:

1. Hvis apparatet skal settes opp: Monter de vedlagte gummiføttene på bunnen av beholderen.
2. Ettermontere evt. varmeelement (→ Montere etterutrustningssett)
3. Plassere filtermaterialer (→ Rengjøre/bytte filtermateriale)
4. Still opp apparatet.
  - Still opp apparatet ved siden av eller under akvariet. Vær oppmerksom på den maksimale transporthøyden. (→ Tekniske data)
5. Utfør tilkoblingene (→ Utføre tilkoblingene)

### Sørg for stabilitet

J

For å øke stabiliteten står beholderen i en fot (avtakbar).

- Skru de vedlagte gummiføttene inn i foten.
- Sett opp beholderen kun med montert fot.

### Utføre tilkoblingene

#### Sette sammen sugeenheten

Slik går du frem:

L

- Sett sammen sugeenheten.
- Still inn gjennomstrømningsmengden.
  - Drei gjennomstrømningsregulatoren i slangeadapteren i retning MIN eller MAX med en mynt.

#### Sette sammen utstrømmeren

Slik går du frem:

M

- Sett sammen utstrømmeren
  - Alternativt kan vannfordeleren brukes i stedet for utstrømmeren.
- Drei gjennomstrømningsregulatoren i slangeadapteren til MAX med en mynt.

#### Koble til slangen

Fremgangsmåten er lik for inngang (IN) og utgang (OUT).

Slik går du frem:

N

1. Avkort slangen til passe lengde.
  - Velg passe lengde slik at ikke slangen knekker ved oppstilling.
2. Skru overfalsmutteren på slangemunnstykket til tilkoblingsenheten.
3. Skyv slangen på slangemunnstykket og skru overfalsmutteren mot urviseren for å feste slangen.
4. Skyv den andre slangeenden på slangemunnstykket på innsugsenheten/utstrømmeren og skru overfalsmutteren mot urviseren for å feste slangen.

C

- Fest sugeenheten og utstrømningsenheten i akvariet ved hjelp av sugekopper.

## IDRIFTSSETTELSE



### MERK

Skyll alle filtermaterialer før første gangs bruk med varmt vann, for å fjerne eventuelle forurensninger. (→ Rengjøre/bytte filtermateriale)



### MERK

#### Pumpene må ikke tørrkjøres!

Pumpen blir ødelagt.

- Kontroller vannstanden og sirkulasjonen i filteret og i akvariet regelmessig.

**MERK**

Brannfare på grunn av varme overflater på varmeelementet!

**Varmeelement og filter blir ødelagt av den store varmeutviklingen.**

- Slå på varmeelementet først når filteret er helt fylt med vann, slått på og vannet sirkulerer kontinuerlig.
- Slå først av varmeelementet og la det avkjøles, før du tar det ut av vannet.

Slik går du frem:



- Fyll beholderen helt med vann og plasser den ved siden av akvariet.
  - Fyll beholderen via åpningen for varmeelementet. Fjern varmeelementet hhv. blindpluggen for å gjøre dette. (→ Montere ut varmeelementet)
  - Ved første gangs igangsetting skal tilkoblingsheten ligge maksimalt 80 cm under vannflaten.

Vannutløpet (utstrømmer eller vannfordeler) må ikke være under vann.

- Et fullstendig fylt filter kan ligge mer enn 80 cm under vannflaten. Vær oppmerksom på den maksimale vannsøylen. (→ Tekniske data)

- Legg nettikoblingsledningene slik at det dannes en dråpesøyfe!
- **Apparat med varmeelement:** Still inn vanntemperaturen på varmeelementet. (→ Bruksanvisning varmeelement).

**Slå på:** Koble apparatet til strømmettet. Apparatet slås på. Etter innkobling tar det noen minutter før luften har sluppet ut av apparatet (støyer).

- Hvis nødvendig kan du endre gjennomstrømning med gjennomstrømningsregulator. (→ Sette sammen sugeenheten)

**Slå av:** Koble apparatet fra strømmettet.

- **Apparat med varmeelement:** Koble apparatet og varmeelementet fra strømmettet.

**UTBEDREFEIL**

Feil	Årsak	Utbedring
Apparatet starter ikke	Nettspenning mangler	Kontroller nettspenningen
	Løpehjul blokkert	Rengjør
	Høydeforskjellen mellom kanten på akvariet og innsugsenheten er for stor	Reduser høydeforskjellen
	Vannhøyde i apparatet for lavt	Fyll på vann
Ikke tilstrekkelig vannstrømning	Filterhus eller løpehjul tilsmusset	Rengjør
	Løpehjul slitt	Bytte løpehjul
	Gjennomstrømningen feil innstilt	Korriger innstillingen
	Skumfilter tilsmusset	Rengjør
	Aktivkull tilsmusset	Rengjør
	Keramikksubstrat tilsmusset	Rengjør
	Sugekurv tilstoppet	Rengjør sugesurve
Ikke tilstrekkelig filtrering	Ledningssystem tilsmusset	Rengjør sugesurve, utstrømmer og slanger
	Skumfilter tilsmusset	Rengjør
Ikke tilstrekkelig filtrering	Filterskum er slitt	Skift ut
	Keramikksubstrat tilsmusset	Rengjør
	Keramikksubstrat er slitt	Skift ut
	Aktivkull oppbrukt	Skift ut
	Skift ut	Skift ut
For dårlig vannoppvarming (kun apparater med varmeelement)	Varmeelement defekt	Skift ut
	Varmeapparat er ikke kalibrert	Kalibrer
	Vanntemperaturen på varmeelementet er feil innstilt	Korriger vanntemperaturen på varmeelementet
Høy støytutvikling	Luft i filteret, lufteslangen ikke riktig plassert på pumpe	Korriger plasseringen av lufteslangen

## RENGJØRING OG VEDLIKEHOLD

- Rengjør apparatet ved behov med rent vann og en myk børste.
- Ikke bruk rengjøringsmidler eller kjemiske løsemidler. For å fjerne kalkavleiringer, anbefales OASE PumpClean.
- Rengjørings- og utskiftingsintervallene for filtermaterialer avhenger av størrelsen på og fiskene i akvariet. Rengjøring og utskifting skal utføres ved behov for å sikre full filteringsytelse.
- Hvis man har flere skumfilter: Rengjør eller skift skumfilter tidsforskjøvet. Dette sparer de nyttige filterbakteriene og gir en god biologiske rensing av vannet.

### Rengjøre/bytte filtermateriale



#### MERK

Skyll alle filtermaterialer før første gangs bruk med varmt vann, for å fjerne eventuelle forurensninger. (→ Rengjøre/bytte filtermateriale)

<input type="checkbox"/> O	Filtermaterialer FiltroSmart FiltroSmart Thermo	Antall		
		100	200	300
a	Skumfilter 10 ppi	1	1	1
b	Skumfilter 20 ppi	—	1	1
c	Keramikksubstrat (420-g-pose)	1	2	3
d	Aktivkull	—	2	2
e	Skumfilter 10 ppi	—	1	1

### Forutsetning

- Apparathodet er tatt ut. (→ Ta av apparathodet)

Slik går du frem:

- P
- Ta ut skumfilteret og skyll det under varmt vann eller bytt.
- Plasser skumfilter og aktivkull. Aktivkullet må tas ut av plastemballasjen, men det skal bli værende i filterposen.
- Skyll keramikksubstratet i varmt vann eller bytt det.
  - For FiltroSmart 300 er tre, for FiltroSmart 200 to og for FiltroSmart 100 én pose (420 g) keramikksubstrat nødvendig.
  - Før første gangs bruk tas keramikksubstratet ut av plastposen, skylles under varmt vann og fylles løst i filterbeholderen.

- Dekk eventuelt til det eksisterende varmeelementrøret ved påfylling av keramikksubstratet, slik at det ikke kommer substrat inn i varmeelementrøret.

### Rengjør varmeelementet



#### MERK

For alle apparater med varmeelement gjelder:

- Følg reglene for forsiktig bruk. (→ Sikker bruk av varmeelementet)

D, E

- Skru ut gjennomløpsringen og varmeelement, og rengjør varmeelementet i henhold til den vedlagte veiledningen, eller trekk det ut av gjennomløpsringen og bytt det.
- Sett apparatet sammen igjen i omvendt rekkefølge.

### Rengjøre/bytte løpehjul

#### Forutsetning

- Apparathodet er tatt ut. (→ Ta av apparathodet)

R

- Trekk ned og av pumpedekslet.
  - FiltroSmart 200/300: Trykk lasken nedover.
- Montere ut, rengjøre eller skifte driftsenheten.
- Sett apparatet sammen igjen i omvendt rekkefølge.
  - Sørg for at begge gummilagrene sitter som de skal.
  - Pass på at lufteslangen er montert og peker oppover, slik at luften kan slippe ut.

### Monter apparatet igjen

- Monter sammen apparathode og filterenhet igjen. (→ Innbygging av apparathodet)

## SLITEDELER

Følgende komponenter er slitedeler og omfattes ikke av garantien:

- Sugekopp
- Løpehjul
- Skumfilter
- Aktivkull
- Keramikksubstrat



## RESERVEDELER

Med originaldelene fra OASE forblir apparatet sikkert og fortsetter å arbeide pålitelig. Reservedeltegninger og reservedeler finner du på vår internettside.



[www.oase-livingwater.com/spareparts\\_INT](http://www.oase-livingwater.com/spareparts_INT)

## KASSERING



### MERK





Dette apparatet må ikke kastes i vanlig husholdningsavfall.

- Gjør apparatet ubrukelig ved å kutte av kablene og kasser det i retursystemet.

## TEKNISKE DATA

Beskrivelse			FilitoSmart, FilitoSmart Thermo			
			100	200	300	
Merkespenning		V AC	230	230	230	
Nettfrekvens		Hz	50	50	50	
Beskyttelsestype			IPX8	IPX8	IPX8	
Effektforbruk filter		W	11	17	23	
Effektforbruk varmeelement		W	100	200	300	
Kapasitet	maks	l/t	600	800	1000	
Pumpehøyde		m	1,1	1	1,3	
Vannsøyle		maks	m	1,8	1,8	
Volum filter		l	1,25	4,3	6,4	
Volum forfilter		l	0,7	1,5	1,5	
Anbefalt for akvarievolum		maks	l	100	200	300
Lengde nettilkoblingsledning (også varmeregulator)		m	1,5	1,5	1,5	
Slangelengde		m	2,5	2,5	2,5	
Tilkobling slangemunnstykke		Diameter	mm	13	17	17
Dimensjoner		Lengde	mm	190	248	246
		Bredde	mm	192	294	290
		Høyde	mm	312	372	462
Vekt FilitoSmart		kg	2,1	4,0	4,6	
Vekt FilitoSmart Thermo		kg	2,3	4,3	5,0	

## SYMBOLER PÅ APPARATET

<b>IP X8</b> 	Vannrett ned til 1 m dyp.
	Beskyttelsesklasse II, dobbeltisolering som kan bli spenningsførende ved feil.
	Bruk innendørs
	Må ikke kastes i husholdningsavfallet
	Les og følg bruksanvisningen

## Översättning av originalbruksanvisningen

### **VARNING**

- Denna apparat kan användas av barn som är 8 år eller äldre samt av personer med sänkt fysisk, sensorisk eller mental förmåga eller brist på erfarenhet och kunskap förutsatt att de hålls under uppsikt eller instrueras i hur de använder apparaten säkert samt de risker som kan uppstå.
- Barn får inte leka med apparaten.
- Rengöring och användarunderhåll får inte utföras av barn utan uppsikt.
- Stäng av alla apparater i akvariet, eller dra ur kontakten, innan du sätter ned handen i vattnet.
- Använd inte apparaten om elektriska ledningar eller kåpan har skadats.
- Apparaten får endast anslutas om de elektriska data som gäller för apparaten stämmer överens med strömförsörjningen. Apparats data anges på typskylten på apparaten, på förpackningen eller i denna bruksanvisning.
- Dra ut nätkontakten före arbeten på enheten.

### **SÄKERHETSANVISNINGAR**

- Apparaten får inte användas om kåpan är defekt.
- Apparaten får inte användas om elkablarna är defekta.
- Bär inte och dra inte apparaten i elkabeln.
- Dra kablarna så att de är skyddade och inte kan skadas, och se till att ingen kan snava över dem.
- Öppna apparatens kåpa eller tillhörande delar endast när du uttryckligen uppmanas till detta i bruksanvisningen.
- Genomför endast sådana arbeten på apparaten som beskrivs i denna bruksanvisning. Kontakta en behörig kundtjänstverkstad, eller ev. tillverkaren, om problem inte kan åtgärdas.
- Använd endast originalreservdelar och -tillbehör till apparaten.
- Gör aldrig några tekniska ändringar på apparaten.
- Skydda stickanslutningarna mot fukt.
- Anslut endast apparaten till ett vägguttag som installerats enligt gällande föreskrifter.

### **Symboler i denna bruksanvisning**

#### **Varningsanvisningar**

Varningsanvisningarna i denna bruksanvisning är indelade med signalord som visar omfattningen av faran.

### **VARNING**

- Beskriver en möjligtvis farlig situation.
- Om detta inte beaktas kan detta leda till dödsolyckor eller allvarliga personskador.

### **ANVISNING**

Information som ska ge bättre förståelse eller förebygga ev. sak- eller miljöskador.

#### **Andra anvisningar**

- A Referens till en bild, t ex bild A.
- Referens till ett annat kapitel.

## PRODUKTBESKRIVNING

### Leveransomfattning

<input type="checkbox"/> A	<b>FiltoSmart Thermo</b>
1	Genomföringsring med värmare HeatUp FiltoSmart Thermo 100: HeatUp 100 FiltoSmart Thermo 200: HeatUp 200 FiltoSmart Thermo 300: HeatUp 300
2	Bruksanvisning värmare HeatUp 25/50/75/100/150/200/250/300

**FiltoSmart:** I stället för värmaren HeatUp sitter en blindplugg.

<input type="checkbox"/> A	FiltoSmart, FiltoSmart Thermo	Antal		
		100	200	300
3	Bruksanvisning FiltoSmart 100/200/300, FiltoSmart Thermo 100/200/300	1	1	1
4	Enhetens ovandel	1	1	1
5	Handtag, justerbart	—	1	1
6	Blindplugg	1	1	1
7	Behållare, fylld med filtermaterial	1	1	1
8	Uppställningsfot	1	1	1
9	Låsclips	2	2	2
10	Anslutningsenhet med slanganslutningar för utlopp (OUT) och inlopp (IN)	1	1	1
B	Anslutningsset	1	1	1
11	Filterpåse med aktivt kol	—	2	2
12	Keramisksubstrat	1	2	3
13	Påse med 4 fötter	1	1	1
14	Insgningsrör	1	1	1
15	Utströmningsrör	1	1	2
16	Slangstycke som förbindningsstycke för utströmningsrör (15)	—	—	1
17	Slang	1	1	1

<input type="checkbox"/> B	Anslutningsset FiltoSmart, FiltoSmart Thermo	Antal		
		100	200	300
1	Sugpropp	5	5	5
2	Klämma	5	5	5
3	Slangadapter, reglerbar	2	2	2
4	Vinkelstycke	1	1	1
5	Överfallsmutter	4	4	4
6	Adapter insugningsrör FiltoSmart 100	1	—	—
7	Adapter insugningsrör FiltoSmart 200/300	—	1	1
8	Sugkorg FiltoSmart	1	1	1
9	Lock	1	1	1
10	Vattenfördelare	1	1	1

### Ändamålsenlig användning

FiltoSmart 100/200/300, FiltoSmart Thermo 100/200/300, som här betecknas som apparat, får endast användas på följande sätt:

- **FiltoSmart:** filtrering och cirkulation av vatten
- **FiltoSmart Thermo:** uppvärmning, filtrering och cirkulation av vatten.
- För drift med sötvatten eller havsvatten.
- Drift under iakttagande av tekniska data.

För apparaten gäller följande begränsningar:

- Får endast användas inomhus samt för privat akvaristiskt bruk.
- Drift endast med vatten vid en vattentemperatur mellan +4°C och +35°C.

### Funktionsbeskrivning

C

Vattnet som sugs in av en pump i enhetens ovandel flödar genom filterkamrarna som sitter bredvid varandra. Sedan strömmar vattnet genom utströmningsröret eller via vattenfördelaren tillbaka till akvariet.

Filtermaterialen består av filtersvampar med olika por-täthet och aktivt kol/keramiksubstrat.

På en apparat med värmare värms vattnet upp under vägen genom filtersystemet.

### Komplettering

FiltoSmart 100/200/300 kan kompletteras med OASE HeatUp (se tabell nedan).

- För monteringen behövs efterutrustningsetet ThermoFit (se beställningsnummer nedan).

FiltoSmart	100	200	300	
HeatUp	25	○	○	○
	50	○	○	○
	75	○	○	○
	100	●	○	○
	150	—	○	○
	200	—	●	○
	250	—	—	○
300	—	—	●	

○: lämplig ●: rekommenderas speciellt

- 45047 ThermoFit FiltoSmart 100
- 45048 ThermoFit FiltoSmart 200
- 45050 ThermoFit FiltoSmart 300

## ÅTKOMST TILL APPARATEN

### ANVISNING

För alla apparater med värmare gäller:

- Följ reglerna för varsam hantering. (→ Varsam hantering av värmaren)

#### Varsam hantering av värmaren

### VARNING

Het yta!

**Brännskada om man vidrör glaskolven.**

- Slå först ifrån värmaren och låt den svalna innan den lyfts upp ur vattnet.

### OBS

Risk för glasskärvor!

**Glaskolven till värmaren kan spricka och orsaka skador.**

- Var försiktig när du hanterar värmaren.
- Låt värmaren svalna om den är uppvärmd. Doppa den inte i kallt vatten och spola inte kallt vatten över den.

#### Demontera värmaren

Värmaren måste demonteras vid rengöring och underhåll och vid demontering av apparatens ovandel.

Gör så här:

D

1. Skruva ur genomföringsringen tillsammans med värmaren moturs.

#### Montera värmaren

Gör så här:

E

1. Skruva i genomföringsringen medurs i gånghålet.
  - Om värmaren byts ut: Fukta glaskolven med vatten och skjut in värmaren i genomföringsringen tills det tar emot.

#### Demontera anslutningsenheten

Demontering krävs vid rengöring och underhåll och vid demontering av apparatens ovandel med anslutna slangar.

Gör så här:

F

1. Vrid bajonetlåset i riktning "UNLOCK".
2. Ta av anslutningsenheten.

#### Montera anslutningsenheten

Gör så här:

G

1. Sätt in anslutningsenheten.
  - Tapparna på anslutningsenheten måste vara korrekt riktade mot ursparningarna i enhetens ovan-del.
2. Vrid bajonetlåset i riktning "LOCK".

#### Demontera apparatens ovandel

Demontering krävs vid rengöring och underhåll och vid byte av filtermaterialet.

Förutsättning:

- Värmaren är demonterad. (→ Demontera värmaren)
- Anslutningsenheten är demonterad. (→ Demontera anslutningsenheten)

Gör så här:

H

1. Lossa snäpplåsen
2. Ta av enhetens ovandel.

#### Montera apparatens ovandel

Gör så här:

I

1. Kontrollera att tätningen på enhetens ovandel sitter korrekt.
  - Rengör tätningen, byt ut en skadad tätning.
2. Se till att ventilationsslangen är monterad och att den pekar uppåt.
3. Sätt enhetens ovandel på behållaren.
4. Fäll upp alla spännlås och se till att de går i ingrepp.

#### Montera efterutrustningsetet

### ANVISNING

För alla apparater med värmare gäller:

- Följ reglerna för varsam hantering. (→ Varsam hantering av värmaren)

#### Förutsättning

- Enhetens ovandel har tagits av. (→ Demontera apparatens ovandel)

Gör så här:

- För FiltoSmart 100 bortfaller steg 1 och 2.

K

1. Ta ut en skiljevägg.
2. Ta bort avbrottet.
3. Tryck in uppställningsfoten i värmarröret
4. Sätt värmarröret med rörhållaren i ursparningen i behållarens botten.
5. Sätt i skiljeväggen igen.
6. Sätt på hållaren och fäst den på skiljeväggen (Filt-oSmart 200/300) eller behållarens vägg (Filt-oSmart 100).

7. Skjut in värmaren i genomföringsringen till anslag.
  - Fukta värmarens glaskolv med vatten för lättare montering.
  - Montera värmaren först efter att alla arbeten har slutförts. (→ Montera apparatens ovan del)
  - Kontrollera att O-ringen sitter rätt.

## INSTALLATION OCH ANSLUTNING

Ordningsföljd för arbetena som ska utföras:

1. Om enheten ska ställas upp: Montera de medföljande gummifötterna på behållarens botten.
2. Efterutrusta med ev. med en värmare (→ Montera efterutrustningsetet)
3. Positionera filtermaterialen (→ Rengöra/byta ut filtermaterialet)
4. Ställ upp apparaten.
  - Ställ upp apparaten bredvid eller under akvariet. Beakta max. uppfordringshöjd. (→ Tekniska data)
5. Skapa anslutningarna (→ Upprätta anslutningarna)

### Säkerställ stabiliteten

J

För att öka stabiliteten står behållaren i en uppställningsfot (avtagbar).

- Skruva in medföljande gummifötter i uppställningsfoten.
- Ställ endast upp behållaren med monterad uppställningsfot.

### Upprätta anslutningarna

#### Sätt ihop sugenheten

Gör så här:

L

- Sätt ihop sugenheten.
- Ställ in flödesmängden.
  - Vrid flödesregleringen i slangadaptern i riktning MIN eller MAX med ett mynt.

### Montera samman utströmmarenheten

Gör så här:

M

- Sätt ihop utströmmarenheten.
  - Alternativt kan vattenfördelaren användas i stället för utloppsörret.
- Vrid flödesregleringen i slangadaptern till MAX med ett mynt.

### Ansluta slang

Tillvägagångssättet är identiskt för ingången (IN) och utgången (OUT).

Gör så här:

N

1. Korta av slangen till lämplig längd.
  - Välj en längd så att slangen inte kan vikas i den planerade placeringen av slangen.
2. Skruva fast överfallsmuttern på slangkopplingen på anslutningsenheten.
3. Skjut på slangen på slangkopplingen och skruva överfallsmuttern moturs för att fixera slangen.
4. Skjut på den andra slangänden på slangkopplingen på insugningsenheten/utströmmarenheten och skruva överfallsmuttern moturs för att fixera slangen.

C

- Sätt fast sugenheten och utströmmarenheten på akvariet med sugproppar.

## DRIFTSTART



### ANVISNING!

Spola noggrant ur alla filtermaterial med varmt ledningsvatten innan de används för första gången för att avlägsna ev. smuts. (→ Rengöra/byta ut filtermaterialet)



### ANVISNING

#### Pumpen får inte köras torr!

Pumpen kan förstöras.

- Kontrollera regelbundet vattennivån och cirkulationen i filtret och i akvariet.

**ANVISNING**

Brandrisk p.g.a. värmarens heta yta!

**Vid hög värmeutveckling kommer värmaren och filtret att förstöras.**

- Slå inte på värmaren förrän filtret har fyllts komplett med vatten, slagits på och vattnet cirkulerar kontinuerligt.
- Slå först ifrån värmaren och låt den svalna innan den lyfts upp ur vattnet.

Gör så här:

Q

- Fyll behållaren helt med vatten och placera den bredvid akvariet.
  - Fyll på behållaren genom öppningen för värmaren. För detta måste värmaren/blindpluggen tas bort. (→ Demontera värmaren)

- Vid första ibruktagningen får anslutningsenheten vara maximalt 80 cm under vattenytan. Vattenutloppet (utströmningsröret eller vattenfördelaren) får inte vara under vattenytan.
- Ett helt fyllt filter får vara mer än 80 cm under vattenytan. Beakta maximal vattenpelare. (→ Tekniska data)

- Dra varje nätkabeln på ett sådant sätt att en droppslinga bildas.
- **Enhet med värmare:** Ställ in vattentemperaturen på värmaren. (→ bruksanvisning värmare).

**Slå på apparaten:** Anslut apparaten till elnätet. Apparaten startar direkt. Efter påslagning dröjer det ett par minuter tills apparaten har tömts helt på luft (ljud hörs).

- Ändra ev. flödet med flödesregulatorn. (→ Sätt ihop sugenheten)

**Slå ifrån apparaten:** Skilj apparaten åt från elnätet.

- **.Enhet med värmare:** Skilj apparaten och värmaren från elnätet.

**FELAVHJÄLPNING**

Störning	Orsak	Åtgärd
Enheten startar inte	Nätspänning saknas	Kontrollera nätspänningen
	Drivenheten är blockerad	Rengör
	Höjdskillnaden mellan akvariets kant och insugningsenheten är för stor	Minska höjdskillnaden
	Vattennivån i enheten är för låg	Fyll på vatten
Otillräckligt vattenflöde	Filterhuset eller drivenheten är nedsmutsad	Rengör
	Drivenheten är sliten	Byt ut drivenheten
	Flödet är felaktigt inställt	Korrigera inställningen
	Filtersvampen är nedsmutsad	Rengör
	Det aktiva kolet är nedsmutsat	Rengör
	Keramisksubstratet är nedsmutsat	Rengör
	Sugkorgen är igensatt	Rengör sugkorgen
Ledningssystemet är nedsmutsat	Rengör sugenheten, utströmningsenheten och slangarna	
Otillräcklig filterverkan	Filtersvampen är nedsmutsad	Rengör
	Filtersvampen är sliten	Byt ut
	Keramisksubstratet är nedsmutsat	Rengör
	Keramisksubstratet är slitet	Byt ut
Otillräcklig vattenuppvärmning (endast enheter med värmare)	Det aktiva kolet är förbrukat	Byt ut
	Värmaren är defekt	Byt ut
	Värmaren är inte kalibrerad	Kalibrera
Ökad ljudnivå	Vattentemperaturen på värmaren är felaktigt inställd	Korrigera vattentemperaturen på värmaren
	Luft i filtret, ventilationsslangen är inte rätt positionerad på pumpen	Korrigera ventilationsslangens placering

## RENGÖRING OCH UNDERHÅLL

- Rengör apparaten vid behov med rent vatten och en mjuk borste.
- Använd inga rengöringsmedel eller kemiska lösningar. Vid rekommenderar OASE PumpClean för att ta bort kalkavlagringar.
- Rengörings- och utbytesintervall för filtermaterial är beroende av akvariets storlek och fiskbestånd. Av denna anledning ska filtermedia rengöras och bytas ut efter behov för att garantera maximal filterkapacitet.
- Om det finns flera filtersvampar: Rengör eller byt ut filtersvamparna vid olika tidpunkter. Fördelaktiga filterbakterier skonas och kan bidra till att vattnet renas biologiskt.

### Rengöra/byta ut filtermaterialet



#### ANVISNING!

Spola noggrant ur alla filtermaterial med varmt ledningsvatten innan de används för första gången för att avlägsna ev. smuts. (→ Rengöra/byta ut filtermaterialet)

<input type="checkbox"/> O	Filtermaterial FitoSmart FitoSmart Thermo	Antal		
		100	200	300
a	Filtersvamp 10 ppi	1	1	1
b	Filtersvamp 20 ppi	—	1	1
c	Keramisksubstrat (420 g-påse)	1	2	3
d	Aktivt kol	—	2	2
e	Filtersvamp 10 ppi	—	1	1

### Förutsättning

- Enhetens ovandel har tagits av. (→ Demontera apparatens ovandel)

Gör så här:

P

- Ta ut filtersvamparna och spola ur dem under varmt vatten eller byt ut dem.
- Positionera filtersvampar och aktivt kol. Det aktiva kolet måste tas ut ur plastförpackningen, men ska förbli i sin filterpåse.
- Spola ur keramiksubstratet under varmt vatten eller byt ut det.
  - För FitoSmart 300 behövs tre påsar (420 g) keramiksubstrat, för FitoSmart 200 två och för FitoSmart 100 en påse.

- Ta ut keramiksubstratet ur plastpåsen före första användningen, spola ur det under varmt vatten och lägg det sedan löst i filterbehållaren.
- Täck över befintligt värmarrör vid påfyllning av keramiksubstrat så att inget substrat kan komma in i värmarröret.

### Rengöra uppvärmningsenheten



#### ANVISNING

För alla apparater med värmare gäller:

- Följ reglerna för varsam hantering. (→ Varsam hantering av värmaren)

D, E

- Skruva ut genomföringsringen inklusive värmaren och rengör värmaren enligt separat bifogad anvisning eller dra ut värmaren ur genomföringsringen och byt ut den.
- Montera samman apparaten i omvänd ordningsföljd.

### Rengör/byt ut drivenheten

#### Förutsättning

- Enhetens ovandel har tagits av. (→ Demontera apparatens ovandel)

R

- Dra av pumplocket nedåt.
  - FitoSmart 200/300: Tryck ner fliken.
- Ta ut drivenheten, rengör eller byt ut.
- Montera samman apparaten i omvänd ordningsföljd.
  - Se till att båda gummilager sitter rätt.
  - Se till att ventilationsslangen är monterad och att den pekar uppåt så att luften kan avvika.

### Installera apparaten på nytt

- Montera ihop enhetens ovandel och filterenheten igen. (→ Montera apparatens ovandel)

### SLITAGEDELAR

Följande komponenter är slitagedelar och ingår inte i garantin:

- Sugproppar
- Drivenhet
- Filtersvampar
- Aktivt kol
- Keramiksubstrat

## RESERVDELAR

Apparaten arbetar säkert med originaldelar från OASE. Reservdelsritningar och reservdelar finns på vår internet-sida.



[www.oase-livingwater.com/spareparts\\_INT](http://www.oase-livingwater.com/spareparts_INT)

## AVFALLSHANTERING



### ANVISNING





Den här apparaten får inte kastas i hushållssoporna!

- Gör apparaten obrukbar genom att klippa av kablarna och lämna därefter in den till en återvinningscentral.

## TEKNISKA DATA

Beskrivning		FiltroSmart, FiltroSmart Thermo			
		100	200	300	
Märkspänning	V AC	230	230	230	
Nätfrekvens	Hz	50	50	50	
Kapslingsklass		IPX8	IPX8	IPX8	
Effektförbrukning filter	W	11	17	23	
Effektförbrukning värmare	W	100	200	300	
Flödeskapacitet	max. l/tim	600	800	1000	
Uppfordringshöjd	max. m	1,1	1	1,3	
Vattenpelare	max. m	1,8	1,8	1,8	
Volym filter	l	1,25	4,3	6,4	
Volym förfilter	l	0,7	1,5	1,5	
Rekommenderas för akvarier med volym	max. l	100	200	300	
Strömkabelns längd (även värmare)	m	1,5	1,5	1,5	
Slanglängd	m	2,5	2,5	2,5	
Slanganslutningar	Diameter	mm	17	17	
Mått	Längd	mm	190	248	246
	Bredd	mm	192	294	290
	Höjd	mm	312	372	462
Vikt FiltroSmart	kg	2,1	4,0	4,6	
Vikt FiltroSmart Thermo	kg	2,3	4,3	5,0	

## SYMBOLER PÅ ENHETEN

<b>IP X8</b> 	Vattentät till 1 m djup.
	Kapslingsklass II, skyddsisolering som kan bli strömförande vid störningar
	Ska användas inomhus
	Får inte kastas i hushållssoporna
	Läs igenom och beakta bruksanvisningen



## Alkuperäisen käyttöohjeen käännös

 **VAROITUS**

- Tätä laitetta saavat käyttää yli 8-vuotiaat lapset, sekä henkilöt, joiden fyysiset, aistimelliset tai henkiset kyvyt ovat vähentyneet tai joilla ei ole tarvittavaa kokemusta ja tietoa, vain valvonnan alaisina ja kun heille on annettu opastusta laitteen turvallisesta käytöstä ja kun he ymmärtävät laitteen käytöstä mahdollisesti seuraavat vaarat.
- Lapset eivät saa leikkiä laitteella.
- Puhdistus ja käyttäjän suorittama huolto eivät saa tapahtua lasten toimesta ilman valvontaa.
- Sammuta kaikki laitteet akvariossa tai irrota verkkopistoke, ennen kuin kosketat veteen.
- Laitetta ei saa käyttää, jos sähköjohdot tai kotelo ovat vaurioituneet.
- Laitteen saa yhdistää vain silloin, kun laitteen ja virransyötön tiedot vastaavat toisiansa. Laitetiedot ovat tyyppikilvessä laitteessa, pakkauksessa tai tässä käyttöohjeessa.
- Irrota verkkopistoke ennen laitteelle tehtäviä töitä.

**TURVAOHJEET**

- Jos kotelo on viallinen, laitetta ei saa käyttää.
- Jos sähköjohdot ovat viallisia, laitetta ei saa käyttää.
- Laitetta ei saa kantaa tai vetää sähköjohdosta.
- Johdot on asennettava suojaetuina vaurioitumiselta ja kiinnitettävä huomiota siihen, että kukaan ei kompastu niihin.
- Laitteen kotelon tai siihen kuuluvat osat saa avata vain silloin, kun tässä käyttöohjeessa nimenomaisesti kehoitetaan näin tekemään.
- Laitteelle saa suorittaa vain sellaisia töitä, kuin tässä käyttöohjeessa on kuvattu. Jos ongelmia ei voi poistaa, on käännettävä valtuutetun asiakaspalvelupiteen tai epäselvässä tapauksessa valmistajan puoleen.
- Vain laitteeseen tarkoitettuja alkuperäisvaraosia ja -lisävarusteita saa käyttää.
- Laitteeseen ei koskaan saa tehdä teknisiä muutoksia.
- Pistoliitännät on suojattava kosteudelta.
- Laitteen saa yhdistää vain määräysten mukaisesti asennettuun pistorasiaan.

**Tämän ohjeen symbolit****Varoitusohjeita**

Tämän käyttöohjeen varoitusohjeet on luokiteltu merkkisanojen mukaan, jotka ilmoittavat vaaran vakavuuden.

 **VAROITUS**

- Tarkoittaa mahdollisesti vaarallista tilannetta.
- Noudattamatta jättäminen voi johtaa kuolemaan tai hyviin vakaviin vammoihin.

 **OHJE**

Tietoja, jotka auttavat ymmärtämään tai ennaltaehkäisemään mahdolliset aineelliset tai ympäristövahingot.

**Muita ohjeita**

- A Viittaus johonkin kuvaan esim. Kuva A.
- Viittaus johonkin toiseen lukuun.

## TUOTEKUVAUS

### Toimituksen sisältö

<input type="checkbox"/> A	<b>FiltoSmart Thermo</b>
1	Läpäsyringas ja säätölämmitin HeatUp FiltoSmart Thermo 100: HeatUp 100 FiltoSmart Thermo 200: HeatUp 200 FiltoSmart Thermo 300: HeatUp 300
2	Käyttöohje säätölämmitin HeatUp 25/50/75/100/150/200/250/300

**FiltoSmart:** Säätölämmitin HeatUp sijasta on sokkotalppa.

<input type="checkbox"/> A	<b>FiltoSmart, FiltoSmart Thermo</b>	<b>Määrä</b>		
		<b>100</b>	<b>200</b>	<b>300</b>
3	Käyttöohje FiltoSmart 100/200/300, FiltoSmart Thermo 100/200/300	1	1	1
4	Laitepää	1	1	1
5	Kahva, säädettävä	—	1	1
6	Sokkotalppa	1	1	1
7	Säiliö, täytetty suodatusmateriaalilla	1	1	1
8	Jalusta	1	1	1
9	Lukitusklipsi	2	2	2
10	Liitäntäyksikkö letkuholkeilla ulostulo (OUT) ja sisääntulo (IN)	1	1	1
B	Liitäntäsetti	1	1	1
11	Suodatinpussi aktiivihieillä	—	2	2
12	Keramiikkasubstraatti	1	2	3
13	Pussi ja 4 jalkaa	1	1	1
14	Imuputki	1	1	1
15	Ulosvirtausputki	1	1	2
16	Letkukappale liitoskappaleena ulosvirtausputkille (15)	—	—	1
17	Letku	1	1	1

<input type="checkbox"/> B	<b>Liitäntäsarja FiltoSmart, FiltoSmart Thermo</b>	<b>Määrä</b>		
		<b>100</b>	<b>200</b>	<b>300</b>
1	Imukuppi	5	5	5
2	Kiristysruuvi	5	5	5
3	Letkuadapteri, säädettävissä	2	2	2
4	Kulmakappale	1	1	1
5	Liitosmutteri	4	4	4
6	Imuputken adapteri FiltoSmart 100	1	—	—
7	Imuputken adapteri FiltoSmart 200/300	—	1	1
8	Imukori FiltoSmart	1	1	1
9	Lukituskorkki	1	1	1
10	Vedenjakaja	1	1	1

### Määräystenmukainen käyttö

FiltoSmart 100/200/300, FiltoSmart Thermo 100/200/300, jota seuraavassa nimitetään "laitteeksi", saa käyttää ainoastaan seuraavasti:

- **FiltoSmart:** Suodata vesi ja anna sen kiertää.
- **FiltoSmart Thermo:** Lämmitä vesi, suodata se ja anna sen kiertää.
- Käyttöön makean veden tai meriveden kanssa.
- Teknisten tietojen käyttö ja noudattaminen.

Laitteelle ovat voimassa seuraavat rajoitukset:

- Käytä vain tiloissa ja yksityisiin akvaariotarkoituksiin.
- Käyttö vain vedellä veden lämpötilan ollessa +4 °C ... +35 °C.

### Toiminnan kuvaus

C

Vesi virtaa laitepäässä olevan pumpun imemänä kahden vierekkäin olevan suodatinkammion läpi. Sen jälkeen vesi virtaa ulosvirtausputken tai vesijakajan kautta takaisin akvaarioon.

Suodatusmateriaaleina käytetään suodatinvaahoja, joiden huokosiheys on erilainen sekä aktiivihieitä/keramiikkasubstraattia.

Lämmittimellä varustetussa järjestelmässä vesi lämpimää virratessaan suodatusjärjestelmän läpi.

### Jälkiasennus

FiltoSmart 100/200/300 on laajennettavissa OASE Ila HeatUp (seuraava taulukko).

- Asennusta varten tarvitaan jälkivarustussarja ThermoFit (seuraavat tilausnumerot).

FiltoSmart	100	200	300	
HeatUp	25	○	○	○
	50	○	○	○
	75	○	○	○
	100	●	○	○
	150	—	○	○
	200	—	●	○
	250	—	—	○
300	—	—	●	

○: soveltuu ●: suositellaan erityisesti

- 45047 ThermoFit FiltoSmart 100
- 45048 ThermoFit FiltoSmart 200
- 45050 ThermoFit FiltoSmart 300

## PÄÄSY LAITTEESEEN



### OHJE

**Kaikkia laitteita lämmittimellä koskee seuraava:**

- Varovaisen käsittelyn sääntöjä on noudatettava. (→ Lämmittimen varovainen käsittely)

### Lämmittimen varovainen käsittely



### HUOMIO

Pinta on kuuma!

**Palovammojen vaara lasimäntää kosketettaessa.**

- Kytke lämmitin ensin pois päältä ja anna sen jäähtyä, ota se vasta sen jälkeen pois vedestä.



### HUOMIO

Lasirikon vaara!

**Lämmittimen lasimäntä voi rikkoutua ja aiheuttaa viiltohaavoja.**

- Käsittele lämmitintä varovasti.
- Anna kuumentuneen lämmittimen jäähtyä. Älä upota kylmään veteen, äläkä kaada päälle kylmää vettä.

### Lämmittimen irrotus

Irrottaminen tarvitaan puhdistusta ja huoltoa, sekä laitepään vaihtoa varten.

Toimit näin:

D

1. Ota läpäsirengas sekä lämmitin ulos vastapäivään kiertämällä.

### Lämmittimen asennus

Toimit näin:

E

1. Käännä läpäsirengas ja lämmitin myötäpäivään kierreaukkoon sisään.
  - Kun lämmitin vaihdetaan: Kostuta lasimäntä vedellä ja työnnä lämmitin vasteeseen saakka läpäsirengkaaseen.

### Liitäntäyksikön irrotus

Irrottaminen tarvitaan puhdistusta ja huoltoa, sekä laitepään vaihtoa varten letkujen ollessa liitettynä.

Toimit näin:

F

1. Kierrä bajonettiliitäntää suuntaan "UNLOCK".
2. Poista liitäntäyksikkö.

### Liitäntäyksikön asennus

Toimit näin:

G

1. Asenna liitäntäyksikkö.
  - Liitäntäyksikön tangot täytyy oikein kohdistaa laitepään aukkoihin.
2. Kierrä bajonettiliitäntää suuntaan "LOCK".

### Laitepään irrotus

Irrottaminen tarvitaan puhdistusta ja huoltoa, sekä suodatusmateriaalin vaihtoa varten.

Edellytys:

- Lämmitin on irrotettu. (→ Lämmittimen irrotus)
- Liitäntäyksikkö on irrotettu. (→ Liitäntäyksikön irrotus)

Toimit näin:

H

1. Avaa lukitukset.
2. Poista laitepää.

### Laitepään asennus

Toimit näin:

I

1. Tarkasta laitepään tiivisteiden oikea kiinnitys.
  - Puhdista tiiviste, vaihda vaurioitunut tiiviste.
2. Kiinnitä huomiota siihen, että ilmausletku on paikoillaan ja osoittaa ylöspäin.
3. Aseta laitepää säiliöön.
4. Käännä kaikki lukitukset ylöspäin ja anna lukittua.

### Jälkivarustussarjan asennus



### OHJE

**Kaikkia laitteita lämmittimellä koskee seuraava:**

- Varovaisen käsittelyn sääntöjä on noudatettava. (→ Lämmittimen varovainen käsittely)

### Edellytys

- Laitepää on poistettu. (→ Laitepään irrotus)

Toimit näin:

- Mallissa FiltoSmart 100 jäävät vaiheet 1 ja 2 pois.

K

1. Poista yksi väliseinä.
2. Poista keskeytys.
3. Paina jalusta lämmitinputkeen.
4. Aseta lämmitinputki ja putkipidike aukkoon säiliön pohjaan.
5. Aseta väliseinä takaisin.
6. Aseta pidike paikoilleen ja kiinnitä väliseinään (FiltoSmart 200/300) tai säiliön seinään (FiltoSmart 100).
7. Työnnä lämmitin vasteeseen saakka läpäsirengkaaseen.
  - Kostuta asennuksen helpottamiseksi lasimäntää hieman vedellä.

- Asenna lämmitin vasta kaikkien töiden päätteenksi. (→ Laitepään asennus)
- Varmista, että O-rengas on oikein paikallaan.

## PAIKOILLEN ASETTAMINEN JA YHDISTÄMINEN

Suoritettavien töiden järjestys:

1. Jos laite sijoitetaan seisovaksi: Asenna mukana toimitetut pienet kumijalat säiliön pohjaan.
2. Suorita tarvittaessa lämmitinyksikön jälkivarustus (→ Jälkivarustusarjan asennus)
3. Suodatusmateriaalin sijoittaminen (→ Suodatusmateriaalin puhdistus/vaihto)
4. Laitteen sijoitus.
  - Sijoita laite akvaarion viereen tai sen alapuolelle. Ota huomioon maksimaalinen pumppauskorkeus. (→ Tekniset tiedot)
5. Liitäntöjen suorittaminen (→ Liitäntöjen suorittaminen)

### Huolehdi seisontavakavuudesta

J

Seisontavakavuuden parantamiseksi säiliössä on jalusta (irrotettavissa).

- Kierrä mukana toimitetut kumijalat jalustaan sisään.
- Sijoita säiliö vain asennettujen kumijalkojen kanssa.

### Liitäntöjen suorittaminen

#### Imuysikön kokoaminen

Toimit näin:

L

- Kokoa imuysikkö.
- Säädä läpivirtausmäärä.
  - Kierrä kolikon avulla läpivirtaussäädintä letkuadapterissa suuntaan MIN tai MAX.

### Ulosvirtausyksikön kokoaminen

Toimit näin:

M

- Kokoa ulosvirtausyksikkö.
  - Ulosvirtausputken sijaan voi käyttää vesijakajaa.
- Kierrä kolikon avulla läpivirtaussäädin letkuadapterissa asentoon MAX.

### Letkun yhdistäminen

Menettelytapa on sisääntulolle (IN) ja ulostulolle (OUT) sama.

Toimit näin:

N

1. Lyhennä letku sopivaan pituuteen.
    - Valitse pituus siten, että laitteen sijoituksessa ei letkua tarvitse taittaa.
  2. Kierrä liitosmutteri liitäntäyksikön letkuholkkiin.
  3. Työnnä letku letkuholkkiin ja kierrä liitosmutteria vastapäivään letkun kiinnittämiseksi.
  4. Työnnä letkun toinen pää letkuholkkiin imuysikössä/ulosvirtausyksikössä ja kierrä liitosmutteria vastapäivään letkun kiinnittämiseksi.
- C
- Kiinnitä imuysikkö ja ulosvirtausyksikkö imukupeilla akvaarioon.

## KÄYTTÖÖNOTTO



### OHJE

Huuhtelee kaikki suodatusmateriaalit ennen ensimmäistä käyttöä huolellisesti lämpimällä vesijohtovedellä poistaaksesi mahdolliset liat. (→ Suodatusmateriaalin puhdistus/vaihto)



### OHJE

**Pumppu ei saa käydä kuivana!**

Pumppu rikkoutuu.

- Tarkasta veden määrä ja kierto suodattimessa ja akvaariossa säännöllisesti.



## OHJE

Palovaara lämmittimen kuuman pinnan johdosta!  
**Suuren lämmönkehityksen johdosta lämmitin ja suodatin rikkoutuvat.**

- Kytke lämmitin päälle vasta sen jälkeen, kun suodatin on kokonaan täytetty vedellä, kytketty päälle ja vesi kiertää jatkuvasti.
- Kytke lämmitin ensin pois päältä ja anna sen jäähtyä, ota se vasta sen jälkeen pois vedestä.

Toimit näin:

- Q
- Täytä säiliö kokonaan vedellä ja sijoita se akvaarion viereen.
    - Täytä säiliö lämmittimen aukon kautta. Poista tätä varten lämmitin tai sokkotulppa. (→ Lämmittimen irrotus)
    - Ensimmäisessä käyttönotossa liitäntäyksikkö saa olla enintään 80 cm vedenpinnan alla. Veden

poisto (ulosvirtausputki tai vesijakaja) ei saa olla upotettuna.

- Kokonaan täytetty suodatin saa olla yli 80 cm vedenpinnan alla. Ota huomioon maksimivesipatas. (→ Tekniset tiedot)
- Asenna jokainen verkkoliitäntäjohto siten, että muodostuu tippusilmukka!
- **Laite lämmittimellä:** Säädä veden lämpötila lämmittimessä. (→ Lämmittimen käyttöohje).

**Päällekytkentä:** Yhdistä laite sähköverkkoon. Laite kytkeytyy heti päälle. Päällekytkennän jälkeen kestää muutaman minuutteen, ennen kuin ilma on poistunut laitteesta (kuuluu ääniä).

- Säädä läpivirtausta tarvittaessa läpivirtaussäätimellä. (→ Imuysikön kokoaminen)

**Poiskytkentä:** Irrota laite sähköverkosta.

- **Laite lämmittimellä:** Irrota laite ja lämmitin sähköverkosta.

## HÄIRIÖIDEN KORJAAMINEN

Häiriö	Syy	Korjaus
Laite ei käynnisty	Verkköjännite puuttuu	Tarkasta verkkojännite
	Käyttöyksikkö jumiutunut	Puhdista
	Korkeusero akvaarion reunan ja imuysikön välillä liian suuri	Vähennä korkeuseroa
	Veden määrä laitteessa liian alhainen	Täytä lisää vettä
Vesivirtaus riittämätön	Suodatinkotelo tai käyttöyksikkö likaantunut	Puhdista
	Käyttöyksikkö kulunut	Vaihda käyttöyksikkö
	Läpivirtaus väärin säädetty	Korjaa säätö
	Suodatusvahto likaantunut	Puhdista
	Aktiivihili likaantunut	Puhdista
	Keramiikkasubstraatti likaantunut	Puhdista
	Imukori tukkeutunut	Puhdista imukori
Johtojärjestelmä likaantunut	Puhdista imuysikkö, ulosvirtausyksikkö ja letkut	
Suodatusteho riittämätön	Suodatusvahto likaantunut	Puhdista
	Suodatusvahto kulunut	Vaihda
	Keramiikkasubstraatti likaantunut	Puhdista
	Keramiikkasubstraatti kulunut	Vaihda
	Aktiivihili kulunut	Vaihda
Veden lämmitys riittämätön (vain laitteet lämmittimellä)	Lämmitin viallinen	Vaihda
	Lämmitintä ei ole kalibroitu	Kalibroi
	Veden lämpötila lämmittimessä väärin säädetty	Korjaa veden lämpötila lämmittimessä
Lisääntynyttä äänien muodostusta	Ilmaa suodattimessa, ilmausjohtoa ei ole asetettu pumpuun oikein	Korjaa ilmausjohdon kiinnitys

## PUHDISTUS JA HUOLTO

- Puhdista laite tarvittaessa puhtaalla vedellä ja pehmeällä harjalla.
- Älä käytä puhdistusaineita tai kemiallisia liuoksia. Kalkkikerrostumien poistamiseksi suositellaan OASE PumpClean -ainetta.
- Suodatusmateriaalin puhdistus- ja vaihtovälit riippuvat altaan koosta ja kalakannasta. Puhdistus ja vaihto tulee sen takia suorittaa tarpeen mukaan täyden suodatustehon varmistamiseksi.
- Jos on useita suodatusvaahtoja: Puhdista tai vaihda suodatusvaahdot eri aikoina. Näin voidaan suojata hyödyllisiä suodatusbakteereita ja huolehtia veden hyvästä biologisesta puhdistuksesta.

### Suodatusmateriaalin puhdistus/vaihto



#### OHJE

Huuhtelee kaikki suodatusmateriaalit ennen ensimmäistä käyttöä huolellisesti lämpimällä vesijohtovedellä poistaaksesi mahdolliset liat. (→ Suodatusmateriaalin puhdistus/vaihto)

	Suodatusmateriaalit	Määrä		
		100	200	300
<input type="checkbox"/> O	FiltoSmart FiltoSmart Thermo			
a	Suodatusvaahto 10 ppi	1	1	1
b	Suodatusvaahto 20 ppi	—	1	1
c	Keramiikkasubstraatti (420 g pussi)	1	2	3
d	Aktiivihiili	—	2	2
e	Suodatusvaahto 10 ppi	—	1	1

### Edellytys

- Laitepää on poistettu. (→ Laitepään irrotus)

Toimit näin:

P

- Poista suodatusvaahdot ja huuhtelee lämpimällä vedellä tai vaihda.
- Sijoita suodatusvaahdot ja aktiivihiili paikoilleen. Aktiivihiili täytyy poistaa muovipakkauksesta, mutta se jää omaan suodatinpussiinsa.
- Huuhtelee keramiikkasubstraatti lämpimällä vedellä tai vaihda.
  - Mallissa FiltoSmart 300 tarvitaan kolme, mallissa FiltoSmart 200 kaksi ja mallissa FiltoSmart 100 yksi pussi (420 g) keramiikkasubstraattia.

- Poista ennen ensimmäistä käyttöä keramiikkasubstraatti muovipussista, huuhtelee lämpimällä vedellä ja täytä irrallisena suodatussäiliöön.
- Peitä tarvittaessa olemassaoleva lämmitinputki keramiikkasubstraattia täytettäessä, jotta substraattia ei pääse lämmitinputkeen.

### Lämmitinyksikön puhdistus



#### OHJE

#### Kaikkia laitteita lämmittimellä koskee seuraava:

- Varovaisen käsittelyn sääntöjä on noudatettava. (→ Lämmitin varovainen käsittely)

D, E

- Kierrä läpäisyrenkas ja lämmitin ulos ja puhdista lämmitin erillisen mukana toimitetun ohjeen mukaan tai vedä se ulos läpäisyrenkaasta ja vaihda uuteen.
- Kokoa laite päinvastaisessa järjestyksessä.

### Käyttöyksikön puhdistus/vaihto

#### Edellytys

- Laitepää on poistettu. (→ Laitepään irrotus)

R

- Vedä pumpun kansi pois alaspäin.
  - FiltoSmart 200/300: Paina levy alas.
- Irrota käyttöyksikkö, puhdista tai vaihda se.
- Kokoa laite päinvastaisessa järjestyksessä.
  - Kiinnitä huomiota kummankin kumilaakerin oikeaan asentoon.
  - Kiinnitä huomiota siihen, että ilmausletku on paikoillaan ja osoittaa ylöspäin, jotta ilma voi poistua.

### Laitteen uudelleenasennus

- Kokoa laitepää ja suodatinyksikkö taas yhteen. (→ Laitepään asennus)

## KULUVAT OSAT

Seuraavat komponentit ovat kuluvia osia, eivätkä kuulu takuun piiriin:

- Imukupit
- Käyntiysikkö
- Suodatinvaahdot
- Aktiivihiili
- Keramiikkasubstraatti

## VARAOSAT

OASEn alkuperäisosa käyttämällä laite on aina turvallinen ja toimii edelleen luotettavasti. Varaosapiirroksia ja varaosia löytyy verkkosivustostamme.



[www.oase-livingwater.com/spareparts\\_INT](http://www.oase-livingwater.com/spareparts_INT)

## HÄVITTÄMINEN



### OHJE





Tätä laitetta ei saa hävittää talousjätteiden mukana.

- Tee laite käyttökelvottomaksi leikkaamalla laitteen johto poikki ja toimita se kierrätyskeskukseen.

## TEKNISET TIEDOT

Kuvaus		FilitoSmart, FilitoSmart Thermo		
		100	200	300
Nimellisjännite	V AC	230	230	230
Verkkotaajuus	Hz	50	50	50
Kotelointiluokka		IPX8	IPX8	IPX8
Suodattimen tehonotto	W	11	17	23
Lämmittimen tehonotto	W	100	200	300
Pumpun teho	enintään l/h	600	800	1000
Pumppauskorkeus	enintään m	1,1	1	1,3
Vesipatsas	enintään m	1,8	1,8	1,8
Suodattimen tilavuus	l	1,25	4,3	6,4
Esisuodattimen tilavuus	l	0,7	1,5	1,5
Suosittelaaan akvaarion tilavuudelle	enintään l	100	200	300
Verkkoliitäntäjohdon pituus (myös säätölämmitin)	m	1,5	1,5	1,5
Letkupituus	m	2,5	2,5	2,5
Letkuholkkien liitäntä	Halkaisija mm	13	17	17
Mitat	Pituus mm	190	248	246
	Leveys mm	192	294	290
	Korkeus mm	312	372	462
Paino FilitoSmart	kg	2,1	4,0	4,6
Paino FilitoSmart Thermo	kg	2,3	4,3	5,0

## LAITTEESSA OLEVAT SYMBOLIT

<b>IP X8</b> 	Vesitiivis 1 m syvyyteen asti
	Kotelointiluokka II, suojaeristys, joka vikatapauksessa voi johtaa jännitettä
	Ei saa käyttää sisätilassa
	Ei saa hävittää tavallisena kotitalousjätteenä
	Lue käyttöohje ja noudata sitä

## Az eredeti használati útmutató fordítása

### FIGYELMEZTETÉS

- A jelen készüléket 8 évesnél idősebb gyermekek, valamint csökkent fizikai, érzékszervi vagy mentális képességű, ill. hiányos tapasztalattal és megfelelő tudással rendelkező személyek akkor kezelhetik, ha felügyelet alatt állnak, vagy a készülék biztonságos használata vonatkozásában eligazításban részesültek, és megértették az ebből eredő veszélyeket.
- Gyermekek nem játszhatnak a készülékkel.
- Tisztítást és a felhasználó által végzendő karbantartási munkákat nem végezhetnek olyan gyermekek, akik nem állnak felügyelet alatt.
- Kapcsoljon ki minden készüléket az akváriumban, vagy húzza ki a hálózati csatlakozódugaszt, mielőtt a vízbe nyúl.
- A készüléke nem szabad használni sérült elektromos vezetékek vagy sérült burkolat esetén.
- Csak akkor csatlakoztassa a készüléket, ha a készülék és az áramellátás elektromos adatai megegyeznek. A készülék adatai a típustáblán, a csomagoláson vagy ebben az útmutatóban találhatóak meg.
- A készüléken való munkavégzés előtt húzza ki a hálózati csatlakozódugaszt.

### BIZTONSÁGI ÚTMUTATÁSOK

- Sérült ház esetén a készüléket nem szabad használni.
- Sérült elektromos vezetékek esetén a készüléket tilos használni.
- A készüléket nem szabad az elektromos vezetéknél fogva hordozni vagy húzni.
- A vezetékeket sérülésektől védetten fektesse le és ügyeljen arra, hogy senki ne eshessen el bennük.
- Csak akkor nyissa fel a készülék vagy a hozzá tartozó részek házát, ha erre a jelen útmutató kifejezetten felszólítja.
- Csak olyan munkálatokat végezzen a készüléken, amelyek a jelen útmutatóban ismertetve vannak. Ha az adott probléma nem szüntethető meg, forduljon felhatalmazott ügyfélszolgálati ponthoz vagy kétség esetén a gyártóhoz.
- A készülékhez csak eredeti pótalkatrészeket és tartozékokat használjon.
- Soha ne hajtson végre műszaki változtatásokat a készüléken.
- Óvja a dugós csatlakozókat a nedvességtől.
- A készüléket csak előírászerűen telepített dugaszolóaljzatra csatlakoztassa.

### A jelen útmutatóban használt szimbólumok

#### Figyelmeztetések

A jelen útmutatóban található figyelmeztetések jelzőszavak segítségével vannak csoportosítva, amelyek jelzik a veszély mértékét.

### FIGYELMEZTETÉS

- Lehetséges veszélyes helyzetet jelöl.
- A figyelmeztetés figyelmen kívül hagyása halált vagy rendkívül súlyos sérüléseket okozhat.

### ÚTMUTATÁS

A jobb megértést vagy a lehetséges anyagi és környezeti károk megelőzésére szolgáló információk.

### További útmutatások

- A Hivatkozás ábrára, pl. A ábra.
- Hivatkozás egy másik fejezetre.



## TERMÉKLEÍRÁS

### Szállítási terjedelem

<input type="checkbox"/> A	<b>FiltoSmart Thermo</b>
1	Áteresztő gyűrű HeatUp szabályozható fűtővel FiltoSmart Thermo 100: HeatUp 100 FiltoSmart Thermo 200: HeatUp 200 FiltoSmart Thermo 300: HeatUp 300
2	HeatUp 25/50/75/100/150/200/250/300 Szabályozható fűtő használati útmutató

**FiltoSmart:** A HeatUp szabályozható fűtő helyett egy vakdugó található.

<input type="checkbox"/> A	<b>FiltoSmart, FiltoSmart Thermo</b>	Darabszám		
		100	200	300
3	FiltoSmart 100/200/300, FiltoSmart Thermo 100/200/300 használati út- mutató	1	1	1
4	Készülékfej	1	1	1
5	Fogantyú, állítható	—	1	1
6	Vakdugó	1	1	1
7	Tartály, szűrőanyaggal megt- öltve	1	1	1
8	Lábazat	1	1	1
9	Zárócsat	2	2	2
10	Csatlakoztató egység kimenet (OUT) és bemenet (IN) tömlővégekkel	1	1	1
B	Csatlakozókészlet	1	1	1
11	Szűrőtasak aktív szénnel	—	2	2
12	Kerámia szubtrátum	1	2	3
13	Zacskó 4 lábbal	1	1	1
14	Szívócső	1	1	1
15	Kiáramló cső	1	1	2
16	Tömlődarab összekötő idom- ként a kiáramló csőhöz (15)	—	—	1
17	Tömlő	1	1	1

<input type="checkbox"/> B	<b>Anschlusszet FiltoSmart, FiltoSmart Thermo</b>	Darabszám		
		100	200	300
1	Tapadókorong	5	5	5
2	Szorító	5	5	5
3	Tömlőadapter, szabályozható	2	2	2
4	Könyökcső	1	1	1
5	Borítánya	4	4	4
6	FiltoSmart 100 szívócső adapter	1	—	—
7	FiltoSmart 200/300 szívócső adapter	—	1	1
8	FiltoSmart szűrőkosár	1	1	1
9	Zárókupak	1	1	1
10	Vízelosztó	1	1	1

### Rendeltetésszerű használat

FiltoSmart 100/200/300, FiltoSmart Thermo 100/200/300, a továbbiakban: „készülék”, kizárólag csak a következőképpen használható:

- **FiltoSmart:** A víz szűrése és keringetése.
- **FiltoSmart Thermo:** A víz melegítése, szűrése és keringetése.
- Édesvízzel vagy tengervízzel történő üzemeltetésre.
- Üzemeltetés a műszaki adatok betartása mellett.

A készülékre a következő korlátozások érvényesek:

- Csak helyiségekben és magáncélú akvarisztikai célokra használható.
- Üzemeltetés csak vízzel, +4 °C és +35 °C közötti vízhőmérséklet esetén.

### Funkcionális leírás

C

A készülékfejben elhelyezett szivattyú felszívja a vizet, amely átáramlik az egymás mellett elhelyezett szűrőkamrákon. Ezt követően a víz a kiáramló csövön vagy a vízelosztón keresztül visszafolyik az akváriumba. Szűrőanyagként különböző porössűrűségű szűrőhabok és aktív szén/kerámia szubtrátum szolgálnak.

A fűtővel rendelkező készülékeknél a víz a szűrőrendszeren áthaladva felmelegszik.

### Utólagos felszerelés

A FiltoSmart 100/200/300 bővíthető OASE HeatUp szabályozható fűtővel (következő táblázat).

- A felszereléshez a ThermoFit utólagos szerelőkészlet (következő rendelési számok) szükséges.

FiltoSmart	100	200	300	
HeatUp	25	○	○	○
	50	○	○	○
	75	○	○	○
	100	●	○	○
	150	—	○	○
	200	—	●	○
	250	—	—	○
300	—	—	●	

○: alkalmas ●: különösen ajánlott

- 45047 ThermoFit FiltoSmart 100
- 45048 ThermoFit FiltoSmart 200
- 45050 ThermoFit FiltoSmart 300

## HOZZÁFÉRÉS A KÉSZÜLKÉHEZ



### ÚTMUTATÁS

A fűtővel rendelkező készülékekre a következők érvényes:

- Be kell tartani az óvatos kezelésre vonatkozó szabályokat. (→ A fűtő óvatos kezelése)

### A fűtő óvatos kezelése



### VIGYÁZAT

Forró felület!

Égési sérülés az üvegballon megérintésekor.

- Először kapcsolja ki és hagyja lehűlni a fűtőt, ezt követően vegye ki a vízből.



### VIGYÁZAT

Üvegtörés veszélye!

A fűtő üvegballonja széttörhet, és vágási sérüléseket okozhat.

- A fűtőt óvatosan kell kezelni!
- A fellemegeedett fűtőt hagyni kell lehűlni. Nem szabad hideg vízbe meríteni vagy hideg vízzel leönteni.

### A fűtő kiszerezése

Ki kell szerelni tisztításra és karbantartásra, valamint a készülékfej kiszerezéséhez.

Ez az alábbiak szerint végezhető el:

D

1. Csavarja ki az áteresztő gyűrűt a fűtővel együtt az óramutató járásával ellentétes irányba forgatva.

### A fűtő beszerelése

Ez az alábbiak szerint végezhető el:

E

1. Csavarja be az áteresztő gyűrűt a fűtővel együtt a menetes furatba az óramutató járásával egyező irányba forgatva.
  - A fűtő cseréje esetén: Nedvesítse be vízzel az üvegballont, és tolja a fűtőt ütközésig az áteresztő gyűrűbe.

### A csatlakoztató egység kiszerezése

Ki kell szerelni tisztításra és karbantartásra, valamint csatlakoztatott tömlőknél a készülékfej kiszerezéséhez.

Ez az alábbiak szerint végezhető el:

F

1. Forgassa a bajonettzárat az „UNLOCK” jelölés irányába.
2. Vegye le a csatlakoztató egységet.

### A csatlakoztató egység beszerelése

Ez az alábbiak szerint végezhető el:

G

1. Helyezze be a csatlakoztató egységet.
  - A csatlakoztató egységen lévő kiemelkedő részeknek megfelelően kell beállítva lenni a készülékfejen lévő nyílásokhoz.
2. Forgassa a bajonettzárat a „LOCK” jelölés irányába.

### A készülékfej kiszerezése

Ki kell szerelni tisztításra és karbantartásra, valamint a szűrőanyag cseréjéhez.

Feltétel:

- A szűrő kiszerezése megtörtént. (→ A fűtő kiszerezése)
- A csatlakoztató egység kiszerezése megtörtént. (→ A csatlakoztató egység kiszerezése)

Ez az alábbiak szerint végezhető el:

H

1. Oldja a feszítőzárat.
2. Szerelje le a készülékfejet.

### A készülékfej beszerelése

Ez az alábbiak szerint végezhető el:

I

1. Ellenőrizze a tömítés megfelelő illeszkedését a készülékfejen.
  - Tisztítsa meg a tömítést, ha sérült, akkor cserélje ki.
2. Ügyeljen a légtelenítő tömlő meglétére, valamint arra, hogy felfelé mutasson.
3. Helyezze a készülékfejet a tartályra.
4. Hajtson felfelé és akasszon be minden feszítőzárat.

### Az utólagos szerelőkészlet beépítése



### ÚTMUTATÁS

A fűtővel rendelkező készülékekre a következők érvényes:

- Be kell tartani az óvatos kezelésre vonatkozó szabályokat. (→ A fűtő óvatos kezelése)

Feltétel

- A készülékfejet leszerelték. (→ A készülékfej kiszerezése)

Ez az alábbiak szerint végezhető el:

- FiltoSmart 100 esetén az 1. és 2. lépés kimarad.

K

1. Vegyen ki egy elválasztó falat.
2. Távolítsa el a letörést.
3. Nyomja a lábázatot a fűtőcsőbe.
4. Helyezze a fűtőcsövet csőtartóval a tartály fenekében kialakított nyílásba.
5. Helyezze vissza az elválasztó falat.

6. Helyezze fel a tartót és rögzítse a válaszfalon (FiltroSmart 200/300) vagy a tartály falán (FiltroSmart 100).
7. Tolja a fűtőt ütközésig az áteresztő gyűrűbe.
  - A könnyebb szereléshez nedvesítse be vízzel a fűtő üvegballonját.
  - A fűtőt csak valamennyi munkálat befejezése után szerelje be. (→ A készülékfej beszerelése)
  - Ügyeljen arra, hogy az O-gyűrű megfelelően legyen elhelyezve.

## FELÁLLÍTÁS ÉS CSATLAKOZTATÁS

Az elvégzendő munkák sorrendje:

1. Ha a készüléket fel kell állítani: Szerelje fel a mellékelt gumilábakat a tartály aljára.
2. Adott esetben szerelje fel utólag a fűtőegységet (→ Az utólagos szerelőkészlet beépítése).
3. Helyezze el a szűrőanyagokat (→ A szűrőanyag tisztítása/cseréje).
4. Állítsa fel a készüléket.
  - A készüléket az akvárium mellett vagy alatt kell felállítani. Vegye figyelembe a maximális szállítási magasságot. (→ Műszaki adatok)
5. A csatlakozások kialakítása (→ A csatlakozások kialakítása)

### Gondoskodás a stabilitásról

J

A stabilitás növelésére a tartály egy lábazatba (levesztő) helyezkedik el.

- Csavarja be a mellékelt gumilábakat a lábazatba.
- A készüléket csak felszerelt lábazattal állítsa fel.

### A csatlakozások kialakítása

#### A szívóegység összeszerelése

Ez az alábbiak szerint végezhető el:

L

- Szerelje össze a szívóegységet.
- Állítsa be az átfolyási mennyiséget.
  - Pénzérme segítségével forgassa a tömlőadapterben található átfolyás szabályozót MIIN vagy MAX irányba.

#### A kiáramló egység összeszerelése

Ez az alábbiak szerint végezhető el:

M

- Szerelje össze a kiáramló egységet.
  - Alternatív módon a kiáramló cső helyett használható a vízelosztó.
- Pénzérme segítségével forgassa a tömlőadapterben található átfolyás szabályozót a MAX jelölésre.

#### A tömlő csatlakoztatása

A bemenetre (IN) és a kimenetre (OUT) vonatkozó eljárás mód azonos.

Ez az alábbiak szerint végezhető el:

N

1. Vágja megfelelő hosszúságúra a kábelt.
  - Úgy válassza meg a hosszúságot, hogy az az előirányzott felállításkor ne tudjon megtörni.
2. Csavarja fel a hollandi anyát a csatlakoztató egység tömlővégére.
3. Húzza rá a tömlőt a tömlővégre, és a tömlő rögzítéséhez forgassa a hollandi anyát az óramutató járásával ellentétes irányba.
4. A tömlő másik végét húzza rá a szívóegységen/kiáramló egységen lévő tömlővégre, és a tömlő rögzítéséhez forgassa a hollandi anyát az óramutató járásával ellentétes irányba.

C

- Tapadókorongokkal rögzítse a szívóegységet és a kiáramló egységet az akváriumban.

## ÜZEMBE HELYEZÉS



### ÚTMUTATÁS

Az első használat előtt minden szűrőanyagot alaposan mosson ki meleg vezetékű vízzel, hogy eltávolítsa a lehetséges szennyeződések. (→ A szűrőanyag tisztítása/cseréje)



### ÚTMUTATÁS

#### A szivattyú nem futhat szárazon!

A szivattyú tönkremegy.

- Rendszeresen ellenőrizze a vízszintet és a víz keringését a szűrőben és az akváriumban.



## ÚTMUTATÁS

Égési sérülések veszélye a fűtő forró felülete miatt!

**A nagy hőfejlődés miatt a fűtő és a szűrő tönkremegy.**

- A fűtőt csak akkor kapcsolja be, ha szűrő teljesen fel van töltve vízzel, be van kapcsolva, és a víz folyamatosan kering.
- Először kapcsolja ki és hagyja lehűlni a fűtőt, ezt követően vegye ki a vízből.

Éz az alábbiak szerint végezhető el:

- Q
- Töltse fel vízzel teljesen a tartályt, és helyezze el az akvárium mellett.
    - A tartályt a fűtőhöz való nyíláson keresztül töltsse fel. Ehhez távolítsa el a fűtőt, ill. a vakdugót. (→ A fűtő kiserelése)
    - Első üzembe helyezéskor a csatlakoztató egységnek maximum 80 cm-rel szabad a vízfelszín alatt lennie. A víz kieresztőt (kiáramló cső vagy vízelosztó) nem szabad bemeítenni.
  - A teljesen feltöltött szűrő 80 cm-nél mélyebben is lehet a vízfelszín alatt. Vegye figyelembe a maximális vízoszlopot. (→ Műszaki adatok)
  - Minden hálózati csatlakozó vezetékét úgy vezessen el, hogy olyan hurkot képezzenek, amelyről lecsepeget a víz.
  - **Készülék fűtővel:** Állítsa be a vízhőmérsékletet a fűtőn. (→ A fűtő használati útmutatója).
  - **Bekapcsolás:** Csatlakoztassa a készüléket a hálózatra. A készülék azonnal bekapcsol. Bekapcsolás után néhány percig tart, amíg a levegő távozik a készülékből (zajképződés).
  - Adott esetben állítsa be az átfolyást az átfolyás szabályozóval. (→ A szívóegység összeszerelése)
  - **Kikapcsolás:** Válassza le a készüléket a hálózatról.
  - **Készülék fűtővel:** Válassza le a készüléket és a fűtőt az elektromos hálózatról.

## HIBAEHÁRÍTÁS

Hiba	Ok	Megoldás
A készülék nem indul el.	Hiányzik a hálózati feszültség.	Ellenőrizze a hálózati feszültséget.
	A járóegység megakadt.	Tisztítsa meg.
	Túl nagy a szintkülönbség az akvárium perem és a szívóegység között.	Csökkentse a szintkülönbséget.
Elégtelen vízáramlás	Túl alacsony a vízszint a készülékben.	Töltse fel vízzel.
	A szűrőház vagy a járóegység koszos.	Tisztítsa meg.
	A járóegység elkopott.	Cserélje ki a járóegységet.
	Az átfolyás rosszul van beállítva.	Ellenőrizze a beállítást.
	A szűrőhab koszos.	Tisztítsa meg.
	Az aktív szén elszennyeződött.	Tisztítsa meg.
Elégtelen szűrőhatás	A kerámia szubtrátum elszennyeződött.	Tisztítsa meg.
	A szűrőkosár eldugult.	Tisztítsa meg a szűrőkosarat.
	A vezetékrendszer elszennyeződött.	Tisztítsa ki a szívóegységet, a kiáramló egységet és a tömlőket.
	A szűrőhab koszos.	Tisztítsa meg.
	A szűrőhab elkopott.	Cserélje ki.
	A kerámia szubtrátum elszennyeződött.	Tisztítsa meg.
A víz melegeése nem elegendő. (csak fűtővel rendelkező készülékek)	A kerámia szubtrátum elkopott.	Cserélje ki.
	Az aktív szén elhasználódott.	Cserélje ki.
	A készülék meghibásodott.	Cserélje ki.
Fokozott zajképződés.	A fűtő nincs kalibrálva.	Végezze el a kalibrálást.
	A vízhőmérséklet rosszul van beállítva a fűtőn.	Korrigálja a vízhőmérséklet beállítását a fűtőn.
	Levegő a szűrőben, a légtelenítő tömlő a szivattyún nem megfelelően elhelyezve.	Korrigálja a légtelenítő tömlő illeszkedését.

## TISZTÍTÁS ÉS KARBANTARTÁS

- A készüléket szükség esetén tiszta vízzel és puha kefével tisztítsa.
- Ne használjon tisztítószeret vagy kémiai oldatokat. Vízkőlerakódások eltávolításához OASE Pump-Clean alkalmazása ajánlott.
- A szűrőanyagok tisztítási és csereintervalluma az akvárium méretétől és a halállománytól függ. Ezért a maximális szűrőteljesítmény biztosításához a tisztításnak és a cserének a szükségleteknek megfelelően kell történni.
- Ha több szűrőhab van: A szűrőhabokat időben eltávolítja ki vagy cserélje ki. Így megkímélhető a hasznos szűrőbaktériumok, és azok gondoskodni tudnak a víz jó biológiai tisztításáról.

### A szűrőanyag tisztítása/cseréje



#### ÚTMUTATÁS

Az első használat előtt minden szűrőanyagot alaposan mosson ki meleg vezetékes vízzel, hogy eltávolítsa a lehetséges szennyeződések. (→ A szűrőanyag tisztítása/cseréje)

□ O	Szűrőanyagok FiltroSmart FiltroSmart Thermo	Darabszám		
		100	200	300
a	Szűrőhab 10 ppi	1	1	1
b	Szűrőhab 20 ppi	—	1	1
c	Kerámia szubtrátum (420 g-os zacskó)	1	2	3
d	Aktív szén	—	2	2
e	Szűrőhab 10 ppi	—	1	1

#### Feltétel

- A készülékfejet leszerelték. (→ A készülékfej kiszerelése)

Ez az alábbiak szerint végezhető el:

- P
- Vegye ki a szűrőhabokat, és mossa ki meleg víz alatt vagy cserélje ki.
- Helyezze el a szűrőhabokat és az aktív szenet. Az aktív szenet ki kell venni a műanyag csomagolásból, de az azonban a szűrőtasakjában marad.
- Meleg víz alatt öblítse ki a kerámia szubtrátumot vagy cserélje ki.
  - FiltroSmart 300 Esetén három, FiltroSmart 200 esetén kettő és FiltroSmart 100 esetén egy zacskó (420 g) kerámia szubtrátumra van szükség.
  - Első használat előtt vegye ki a kerámia szubtrátumot a műanyag zacskóból, meleg víz alatt öblítse ki, majd töltsse be a szűrőtartályba.

- Adott esetben a kerámia szubtrátum betöltésekor takarja le a meglévő fűtőcsövet, hogy ne kerülhessen szubtrátum a fűtőcsőbe.

### Fűtőegység tisztítása



#### ÚTMUTATÁS

A fűtővel rendelkező készülékekre a következő érvényes:

- Be kell tartani az óvatos kezelésre vonatkozó szabályokat. (→ A fűtő óvatos kezelése)

□ D, E

- Csavarja ki az áteresztő gyűrűt a fűtővel együtt, és a fűtőt a külön mellékelt útmutató szerint tisztítsa meg, vagy húzza ki az áteresztő gyűrűből és cserélje ki.
- A szétszerelés lépéseivel ellenkező sorrendben szerelje össze a készüléket.

### A járóegység tisztítása/cseréje

#### Feltétel

- A készülékfejet leszerelték. (→ A készülékfej kiszerelése)

□ R

- Húzza le lefelé a szivattyú fedelét.
  - FiltroSmart 200/300: Nyomja le a fület.
- Szerelje ki, tisztítsa meg vagy cserélje ki a járóegységet.
- A szétszerelés lépéseivel ellenkező sorrendben szerelje össze a készüléket.
  - Ügyeljen a két gumicsapágy megfelelő illeszkedésére.
  - Ügyeljen a légtelenítő tömlő meglétére, valamint arra, hogy felfelé mutasson, hogy a levegő távozni tudjon.

### A készülék újbóli telepítése

- Ismét szerelje össze a készülékfejet és a szűrőegységet. (→ A készülékfej beszerelése)

## KOPÓALKATRÉSZEK

A következő komponensek kopóalkatrészek, és rájuk nem vonatkozik a szavatosság:

- Tapadókorongok
- Járóegység
- Szűrőhabok
- Aktív szén
- Kerámia szubtrátum

## PÓTALKATRÉSZEK

Az OASE eredeti alkatrészeivel a készülék biztonságos marad és továbbra is megbízhatóan működik. Alkatrészrajzokat és alkatrészeket internetes oldalunkon talál.



[www.oase-livingwater.com/alkatreszek](http://www.oase-livingwater.com/alkatreszek)

## MEGSEMMISÍTÉS



### ÚTMUTATÁS





A készüléket nem szabad háztartási hulladékként ártalmatlanítani.

- A készüléket a kábel levágásával használhatatlanná kell tenni, és az arra előírányzott visszavételi rendszeren keresztül kell ártalmatlanítani.

## MŰSZAKI ADATOK

Leírás		FiltroSmart, FiltroSmart Thermo			
		100	200	300	
Méretezési feszültség	V AC	230	230	230	
Hálózati frekvencia	Hz	50	50	50	
Védettségi fokozat		IPX8	IPX8	IPX8	
Szűrő teljesítményfelvétel	W	11	17	23	
Fűtő teljesítményfelvétel	W	100	200	300	
Szállítási teljesítmény	maximum	l/ó	600	800	1000
Szállítási magasság	maximum	m	1,1	1	1,3
Vízoszlop	maximum	m	1,8	1,8	1,8
Szűrő térfogata	l	1,25	4,3	6,4	
Előszűrő térfogata	l	0,7	1,5	1,5	
Ajánlott akvárium térfogatok	maximum	l	100	200	300
A hálózati csatlakozó vezeték hossza (szabályozható fűtő is)	m	1,5	1,5	1,5	
Tömlő hossza	m	2,5	2,5	2,5	
Tömlővég csatlakozás	Átmérő	mm	13	17	17
Méretek	Hossz	mm	190	248	246
	Szélesség	mm	192	294	290
	Magasság	mm	312	372	462
Súly FiltroSmart	kg	2,1	4,0	4,6	
Súly FiltroSmart Thermo	kg	2,3	4,3	5,0	

## A KÉSZÜLÉKEN TALÁLHATÓ JELÖLÉSEK

<b>IP X8</b> 	Vízálló 1 m-es mélységig.
	II-es védelmi osztály, védőszigetelés, mely hiba esetén feszültséget vezethet
	Beltéri használatra.
	Ne ártalmatlanítsa a normál háztartási hulladékkal együtt.
	Olvassa el és vegye figyelembe a használati útmutatót.

## Tłumaczenie oryginalnej instrukcji użytkownika

**⚠ OSTRZEŻENIE**

- Urządzenie może być używane przez dzieci od 8 lat i ponadto przez osoby o ograniczonych fizycznych i umysłowych zdolnościach, albo nie posiadających niezbędnego doświadczenia i wiedzy, gdy będą one pod nadzorem osoby odpowiedzialnej za bezpieczeństwo użytkownika tego urządzenia lub zostaną odpowiednio przez nią poinstruowane i poinformowane o wynikających stąd zagrożeniach.
- Dzieciom zabrania się zabawy z tym urządzeniem.
- Czyszczenie ani czynności serwisowe użytkownika nie mogą być wykonywane przez dzieci bez nadzoru osoby dorosłej.
- Przed rozpoczęciem pracy wyłączyć wszystkie urządzenia w akwarium lub wyciągnąć wtyczkę zasilania.
- Nie używać urządzenia, gdy przewody elektryczne lub obudowa są uszkodzone.
- Urządzenie podłączyć tylko wtedy, gdy parametry elektryczne urządzenia i zasilania energią są zgodne. Dane urządzenia znajdują się na tabliczce znamionowej na urządzeniu; na opakowaniu lub w niniejszej instrukcji.
- Przed przystąpieniem do wykonywania czynności przy urządzeniu wyciągnąć wtyczkę sieciową.

**PRZEPISY BEZPIECZEŃSTWA**

- Eksploatacja urządzenia z uszkodzoną obudową jest zabroniona.
- W przypadku uszkodzonych przewodów elektrycznych nie wolno użytkować urządzenia.
- Nie przenosić ani ciągnąć urządzenia chwytając za przewód elektryczny.
- Przewody należy układać w sposób chroniony przed uszkodzeniami i tak, żeby nie stanowiły niebezpieczeństwa potknięcia się.
- Obudowę urządzenia oraz należących do niego elementów wolno otworzyć tylko wtedy, gdy jest to wyraźnie zalecane w instrukcji.
- Przy urządzeniu należy wykonywać tylko te prace, które są opisane w niniejszej instrukcji. Jeśli nie da się usunąć problemu we własnym zakresie, to należy zwrócić się do autoryzowanego punktu serwisowego lub w razie wątpliwości do producenta.
- Używać tylko oryginalnych części zamiennych i oryginalnego wyposażenia dodatkowego.
- Nie dokonywać żadnych przeróbek technicznych urządzenia.
- Chronić złącza wtykowe przed wilgocią.
- Urządzenie podłączyć tylko do prawidłowo zainstalowanego gniazdka.

**Symbole w niniejszej instrukcji****Ostrzeżenia**

Ostrzeżenia w niniejszej instrukcji są klasyfikowane przez hasła ostrzegawcze, które określają wielkość zagrożenia.

**⚠ OSTRZEŻENIE**

- Określa możliwą niebezpieczną sytuację.
- W razie lekceważenia może dojść do wypadku z ciężkimi lub śmiertelnymi obrażeniami.

**ℹ WSKAZÓWKA**

Informacje przyczyniające się do lepszego zrozumienia i do zapobiegania możliwym szkodom materialnym lub w środowisku naturalnym.

**Dalsze wskazówki**

- A Odnośnik do rysunku, np. rysunek A.
- Odnośnik do innego rozdziału.

## OPIS PRODUKTU

### Zakres dostawy

<input type="checkbox"/> A	<b>FiltoSmart Thermo</b>
1	Pierścień przelotowy z grzałką z regulatorem HeatUp FiltoSmart Thermo 100: HeatUp 100 FiltoSmart Thermo 200: HeatUp 200 FiltoSmart Thermo 300: HeatUp 300
2	Instrukcja użytkowania grzałki z regulatorem HeatUp 25/50/75/100/150/200/250/300

**FiltoSmart:** W miejscu dla grzałki regulowanej HeatUp jest wkręcona zaślepka.

<input type="checkbox"/> A	<b>FiltoSmart, FiltoSmart Thermo</b>	<b>Ilość</b>		
		<b>100</b>	<b>200</b>	<b>300</b>
3	Instrukcja użytkowania FiltoSmart 100/200/300, FiltoSmart Thermo 100/200/300	1	1	1
4	Głowica urządzenia	1	1	1
5	Uchwyt, regulowany	—	1	1
6	Zaślepka	1	1	1
7	Zbiornik napełniony materiałem filtracyjnym	1	1	1
8	Podstawa	1	1	1
9	Zamknięcie sprężyste	2	2	2
10	Moduł przyłączy z końcówkami węża wylotowego (OUT) i wlotowego (IN)	1	1	1
B	Zestaw podłączeniowy	1	1	1
11	Torebka filtra z węglem aktywnym	—	2	2
12	Substrat ceramiczny	1	2	3
13	Torebka z 4 podstawkami	1	1	1
14	Rura ssania	1	1	1
15	Rura wylotowa	1	1	2
16	Odcinek węża jako element połączeniowy dla rur wylotowych (15)	—	—	1
17	Wąż	1	1	1

<input type="checkbox"/> B	<b>Zestaw podłączeniowy FiltoSmart, FiltoSmart Thermo</b>	<b>Ilość</b>		
		<b>100</b>	<b>200</b>	<b>300</b>
1	Przysawka	5	5	5
2	Zacisk	5	5	5
3	Adapter węża, możliwość regulacji	2	2	2
4	Kołanko	1	1	1
5	Nakrętka złączkowa	4	4	4
6	Adapter rury ssania FiltoSmart 100	1	—	—
7	Adapter rury ssania FiltoSmart 200/300	—	1	1
8	Kosz ssawny FiltoSmart	1	1	1
9	Pokrywa zamykająca	1	1	1
10	Rozdzielacz wody	1	1	1

### Zastosowanie zgodne z przeznaczeniem

FiltoSmart 100/200/300, FiltoSmart Thermo 100/200/300, zwany dalej "Urządzeniem", może być używany wyłącznie w następujący sposób:

- **FiltoSmart:** filtrowanie i cyrkulacja wody.
- **FiltoSmart Thermo:** podgrzewanie, filtrowanie i cyrkulacja wody.
- Do użytkowania wodą z słodką lub morską.
- Eksploatacja w warunkach zgodnych z danymi technicznymi.

W stosunku do tego urządzenia obowiązują następujące ograniczenia:

- Użytkować tylko w prywatnych pomieszczeniach w zakresie akwarystyki.
- Eksploatacja tylko przy temperaturze wody w zakresie od +4 °C do +35 °C.

### Opis działania

C

Woda zassana przez pompę znajdującą się w głowicy urządzenia przepływa przez komory filtrów umieszczone obok siebie. Następnie woda wypływa przez rurę wylotową albo przez rozdzielacz wody z powrotem do akwarium.

Materiałem filtracyjnym są pianki filtracyjne o różnym zagęszczeniu porów oraz węgiel aktywny / substrat ceramiczny.

W przypadku urządzenia z grzałką, podgrzewanie wody przebiega na drodze przepływu przez system filtrów.

### Rozbudowa urządzenia

FiltoSmart 100/200/300 można rozbudować z OASE HeatUp (poniższa tabela).

- Do zamontowania konieczny jest zestaw do rozbudowy ThermoFit (poniższe numery zamów.).

<b>FiltoSmart</b>		<b>100</b>	<b>200</b>	<b>300</b>
<b>HeatUp</b>	<b>25</b>	○	○	○
	<b>50</b>	○	○	○
	<b>75</b>	○	○	○
	<b>100</b>	●	○	○
	<b>150</b>	—	○	○
	<b>200</b>	—	●	○
	<b>250</b>	—	—	○
<b>300</b>	—	—	●	

○: nadaje się ●: szczególnie zalecana

- 45047 ThermoFit FiltoSmart 100
- 45048 ThermoFit FiltoSmart 200
- 45050 ThermoFit FiltoSmart 300



## DOSTĘP DO URZĄDZENIA



### WSKAZÓWKA

Dla wszystkich urządzeń z grzałką obowiązuje:

- Przestrzegać zasad bezpiecznego postępowania. (→ Ostrożne postępowanie z grzałką)

### Ostrożne postępowanie z grzałką



### OSTROŻNIE

Gorąca powierzchnia!

**Występuje niebezpieczeństwo oparzenia przy do-  
tknięciu cylindra szklanego.**

- Najpierw wyłączyć grzałkę i poczekać, aż ulegnie ochłodzeniu, potem wyjąć z wody.



### OSTROŻNIE

Niebezpieczeństwo stłuczenia!

**Cylinder szklany grzałki może ulec stłuczeniu i spowodo-  
wać rany cięte.**

- Ostrożnie postępować z grzałką.
- Poczekać, aż grzałka ulegnie ochłodzeniu. Nie zanurzać jej w zimnej wodzie, ani nie oblewać zimną wodą.

### Wymontowanie grzałki

Wymontowanie jest konieczne do oczyszczenia i czynności serwisowych, jak również do wymontowania głowicy urządzenia.

Należy postępować w sposób następujący:

D

1. Pierścień przelotowy wraz z grzałką wykręcić przeciwnie do kierunku ruchu wskazówek zegara.

### Zamontowanie grzałki

Należy postępować w sposób następujący:

E

1. Pierścień przelotowy wraz z grzałką wkręcić do otworu, w kierunku zgodnym z ruchem wskazówek zegara.
  - W przypadku wymiany grzałki: Cylinder szklany z nawilżyć wodą i grzałkę wsunąć aż do oporu do pierścienia przelotowego.

### Wymontowanie modułu przyłączy

Wymontowanie jest konieczne do oczyszczenia i czynności serwisowych, jak również do wymontowania głowicy urządzenia, przy podłączonych węzłach.

Należy postępować w sposób następujący:

F

1. Zamknięcie bagnetowe przekręcić w kierunku "UNLOCK".
2. Zdjąć moduł przyłączy.

### Zamontowanie modułu przyłączy

Należy postępować w sposób następujący:

G

1. Włożyć moduł przyłączy.
  - Zeberka modułu przyłączy muszą być prawidłowo skierowane do wycięć w głowicy urządzenia.
2. Zamknięcie bagnetowe przekręcić w kierunku "LOCK".

### Wymontowanie głowicy urządzenia

Wymontowanie jest konieczne do oczyszczenia i czynności serwisowych, jak również do wymiany materiału filtracyjnego.

Warunek:

- Grzałka jest zamontowana. (→ Wymontowanie grzałki)
- Moduł przyłączy jest wymontowany. (→ Wymontowanie modułu przyłączy)

Należy postępować w sposób następujący:

H

1. Otworzyć zamknięcia sprężyste
2. Zdjąć głowicę urządzenia.

### Zamontowanie głowicy urządzenia

Należy postępować w sposób następujący:

I

1. Sprawdzić prawidłowe osadzenie uszczelki pod głowicą urządzenia.
  - Oczyszczyć uszczelkę; uszkodzoną uszczelkę wymienić.
2. Zwracać uwagę, żeby wąż odpowietrzający był obecny i skierowany w górę.
3. Głowicę urządzenia nałożyć na zbiornik.
4. Wszystkie zamknięcia sprężyste obrócić do góry i zabezpieczyć w zatrzaskach.

### Zamontowanie zestawu do rozbudowy



### WSKAZÓWKA

Dla wszystkich urządzeń z grzałką obowiązuje:

- Przestrzegać zasad bezpiecznego postępowania. (→ Ostrożne postępowanie z grzałką)

Warunek

- Głowica urządzenia jest zdjęta. (→ Wymontowanie głowicy urządzenia)

Należy postępować w sposób następujący:

- W przypadku FiltoSmart 100 nie występują etapy 1 i 2.

K

1. Wyciągnąć jedną ściankę działową.
2. Wyłamać karbowaną część.
3. Wcisnąć podstawkę do rury grzałki.
4. Rurę grzałki razem z rurą mocującą włożyć do wycięcia w dnie zbiornika.

5. Włożyć znów ściankę działową.
6. Nałożyć uchwyt i przymocować do ścianki działowej (FiltroSmart 200/300) lub do ścianki zbiornika (FiltroSmart 100).
7. Grzałkę włożyć aż do oporu do pierścienia przelotowego.
  - W celu ułatwienia montażu zmoczyć wodą cylinder szklany grzałki.
  - Grzałkę zamontować dopiero na zakończenie wszystkich czynności. (→ Zamontowanie głowicy urządzenia)
  - Zwrócić uwagę, czy pierścień uszczelniający o-ring jest umiejscowiony prawidłowo.

## USTAWIENIE I PODŁĄCZENIE

Kolejność czynności przy uruchomieniu:

1. Jeśli urządzenie ma być ustawione: Dołączone podstawki gumowe zamontować na dnie zbiornika.
2. W razie potrzeby rozbudować urządzenie instalując grzałkę (→ Zamontowanie zestawu do rozbudowy)
3. Materiały filtracyjne umieścić we właściwym miejscu (→ Czyszczenie/wymiana materiału filtracyjnego)
4. Umieszczenie urządzenia.
  - Urządzenie ustawić obok albo pod akwarium. Należy pamiętać o maksymalnej wysokości tłoczenia. (→ Dane techniczne)
5. Wykonywanie przyłączy (→ Podłączenie)

### Zapewnić stabilność ustawienia

J

Do zwiększenia stabilności umieszczono zbiornik na podstawce (którą można zdjąć).

- Dołączone podstawki gumowe wkręcić do podstawki.
- Zbiornik ustawić tylko na zamontowanej podstawie.

### Podłączenie

#### Zmontowanie zespołu ssania

Należy postępować w sposób następujący:

L

- Zmontować zespół ssania.
- Wyregulować natężenie przepływu.
  - W adapterze węża przekręcić - za pomocą monety - regulator natężenia przepływu w kierunku MIN lub MAX.

#### Zmontowanie zespołu wylotowego

Należy postępować w sposób następujący:

M

- Zmontować zespół wylotowy.
  - Zamiast rury wylotowej alternatywnie można użyć rozdzielacza wody.
- W adapterze węża - za pomocą monety - przekręcić regulator natężenia przepływu na MAX.

#### Podłączenie węża

Zasada postępowania dla wejścia (IN) i wyjścia (OUT) jest identyczna.

Należy postępować w sposób następujący:

N

1. Wąż skrócić na wymaganą długość.
  - Długość dobrać tak, żeby przewidzianym miejscu ustawienia nie doszło do załamania węża.
2. Nakrętkę łączącą przykręcić do końcówki węża na module przyłączy.
3. Wąż nasunąć na końcówkę węża i kręcić nakrętką łączącą przeciwnie do kierunku ruchu wskazówek zegara, żeby przymocować wąż.
4. Drugi koniec węża nasunąć na końcówkę węża przy zespole zasysania/zespole wylotowym i kręcić nakrętką łączącą przeciwnie do kierunku ruchu wskazówek zegara, żeby przymocować wąż.

C

- Zespół ssania i zespół wylotowy przymocować w akwarium za pomocą przysawek.

## URUCHOMIENIE



### W S K A Z Ó W K A

Przed pierwszym użyciem gruntownie przepłukać wszystkie materiały filtracyjne pod ciepłą bieżącą wodą. (→ Czyszczenie/wymiana materiału filtracyjnego)



### W S K A Z Ó W K A

#### Pompa nie może pracować na sucho!

Pompa ulegnie zniszczeniu.

- Regularnie kontrolować poziom i cyrkulację wody zarówno w filtrze, jak i akwarium.

**WSKAZÓWKA**

Zagrożenie pożarowe z powodu gorącej powierzchni grzałki!

**W wyniku intensywnego nagrzewania się następuje zniszczenie grzałki i filtra.**

- Grzałkę włączyć dopiero wtedy, gdy filtr jest całkowicie napełniony wodą i został włączony oraz występuje ciągła cyrkulacja wody.
- Najpierw wyłączyć grzałkę i poczekać, aż ulegnie ochłodzeniu, potem wyjąć z wody.

Należy postępować w sposób następujący:

- Q
- Zbiornik napełnić całkowicie wodą i ułożyć obok akwarium.
  - Napełnić zbiornik poprzez otwór przeznaczony dla grzałki. W tym celu wyjąć grzałkę lub zaślepkę. (→ Wymontowanie grzałki)
  - Przy pierwszym uruchomieniu urządzenie musi być tak ustawione, żeby moduł przyłączy na głębokości nie przekraczającej 80 mm poniżej lustra

wody. Wylot wody (rura wypływu lub rozdzielacz wody) nie może być zanurzony.

- Całkowicie napełniony filtr może znajdować się na głębokości większej niż 80 mm poniżej lustra wody. Należy pamiętać o maksymalnym słupie wody. (→ Dane techniczne)
  - Każdy przewód sieciowy ułożyć w taki sposób, żeby utworzyła się pętla, po której mogą spływać krople wody!
  - **Urządzenia z grzałką:** Na grzałce nastawić temperaturę wody. (→ Instrukcja użytkowania grzałki).
- Włączanie:** Połączyć urządzenie z siecią. Urządzenie włącza się natychmiast. Po włączeniu upływa kilka minut, aż powietrze ujdzie z urządzenia (słyszalne odgłosy).
- W razie potrzeby natężenie przepływu zmienić regulatorem. (→ Zmontowanie zespołu ssania)
- Wyłączanie:** Odłączyć urządzenie od sieci.
- **Urządzenia z grzałką:** Odłączyć urządzenie i grzałkę od sieci prądowej.

**USUWANIE USTEREK**

Usterka	Przyczyna	Środki zaradcze
Urządzenie nie włącza się	Brak napięcia sieciowego	Sprawdzić napięcie sieciowe
	Zespół wirnika zablokowany	Czyszczenie
	Za duża różnica wysokości między brzegiem akwarium a elementem ssącym	Zmniejszyć różnicę wysokości
	Za niski poziom wody w urządzeniu	Napełnić wodą
Niewystarczający przepływ wody	Zabrudzona obudowa filtra lub zespół wirnika	Czyszczenie
	Zużyty zespół wirnika	Wymiana zespołu wirnika
	Błędne ustawienie przepływu wody	Skorygować ustawienie
	Zanieczyszczona pianka filtracyjna	Czyszczenie
	Zabrudzenie węgla aktywnego	Czyszczenie
	Zanieczyszczony substrat ceramiczny	Czyszczenie
	Zatkany kosz ssawny	Wyczyścić kosz ssawny
Zanieczyszczony układ przewodów	Wyczyścić zespół ssania, zespół wylotowy i węże	
Niedostateczna skuteczność filtrowania	Zanieczyszczona pianka filtracyjna	Czyszczenie
	Zużyta pianka filtracyjna	Wymiana
	Zanieczyszczony substrat ceramiczny	Czyszczenie
	Zużyty substrat ceramiczny	Wymiana
Niedostateczne podgrzewanie wody (tylko urządzenia z grzałką)	Zużyty węgiel aktywny	Wymiana
	Wadliwa grzałka	Wymiana
	Grzałka nie została kalibrowana	Kalibrowanie
Donośniejsze odgłosy pracy	Błędnie nastawiona temperatura wody na grzałce	Skorygować nastawienie temperatury wody na grzałce
	Powietrze w filtrze, niewłaściwie ułożony wąż odpowietrzający pompy	Poprawić osadzenie węża odpowietrzającego

## CZYSZCZENIE I KONSERWACJA

- W razie potrzeby umyć urządzenie czystą wodą i miękką szachtką.
- Nie używać żadnych środków czyszczących ani rozтворów chemicznych. Do usuwania osadów wapna zaleca się stosowanie środka OASE PumpClean.
- Cykle czyszczenia i wymiany medium filtracyjnego są zależne od wielkości zbiornika i stanu zarybienia. W związku z tym, czyszczenie i wymianę należy przeprowadzać stosownie do potrzeb, żeby zapewnić pełną wydajność filtra.
- Jeżeli występuje kilka pianek filtracyjnych: Pianki filtracyjne należy czyścić lub wymieniać kolejno w pewnych odstępach czasu. Dzięki temu zachowane zostaną użyteczne bakterie w filtrze, zapewniając skuteczne biologiczne oczyszczanie wody.

### Czyszczenie/wymiana materiału filtracyjnego

#### WSKAZÓWKA

Przed pierwszym użyciem gruntownie przepłukać wszystkie materiały filtracyjne pod ciepłą bieżącą wodą. (→ Czyszczenie/wymiana materiału filtracyjnego)

<input type="checkbox"/> O	Materiały filtracyjne FiltroSmart FiltroSmart Thermo	Ilość		
		100	200	300
a	Pianka filtracyjna 10 ppi	1	1	1
b	Pianka filtracyjna 20 ppi	—	1	1
c	Substrat ceramiczny (torebka 420 g)	1	2	3
d	Węgiel aktywny	—	2	2
e	Pianka filtracyjna 10 ppi	—	1	1

#### Warunek

- Głowica urządzenia jest zdjęta. (→ Wymontowanie głowicy urządzenia)

Należy postępować w sposób następujący:

- P
- Wyjąć gąbki filtracyjne i wypłukać je pod bieżącą ciepłą wodą lub wymienić na nowe.
- Włożyć pianki filtracyjne i węgiel aktywny. Węgiel aktywny wyjąć z opakowania plastikowego, ale musi pozostać w torebce filtra.
- Substrat ceramiczny wypłukać pod bieżącą ciepłą wodą lub wymienić na nowy.
  - Dla FiltroSmart 300 potrzebne są trzy; dla FiltroSmart 200 dwie; a dla FiltroSmart 100 jedna torebka (420 g) substratu ceramicznego.
  - Przed pierwszym użyciem wyjąć substrat ceramiczny z torebki plastikowej, wypłukać go pod

bieżącą ciepłą wodą i luźno napełnić nim zbiornik filtra.

- W razie potrzeby, przed przystąpieniem do napełniania substratem ceramicznym przykryć zainstalowaną rurę grzałki, żeby substrat nie dostał się do wnętrza rury.

### Czyszczenie zespołu grzałki



#### WSKAZÓWKA

**Dla wszystkich urządzeń z grzałką obowiązuje:**

- Przestrzegać zasad bezpiecznego postępowania. (→ Ostrożne postępowanie z grzałką)

D, E

- Wykręcić pierścień przelotowy wraz z grzałką i oczyścić grzałkę zgodnie z osobną dołączoną instrukcją lub wyciągnąć ją z pierścienia przelotowego i wymienić na nową.
- Zmontować urządzenie, wykonując czynności opisane powyżej w odwrotnej kolejności.

### Czyszczenie/wymiana zespołu wirnika

#### Warunek

- Głowica urządzenia jest zdjęta. (→ Wymontowanie głowicy urządzenia)

R

- Pokrywę pompy ściągnąć w dół.
  - FiltroSmart 200/300: Wcisnąć w dół łącznik.
- Wymontować zespół wirnika, oczyścić go lub wymienić.
- Zmontować urządzenie, wykonując czynności opisane powyżej w odwrotnej kolejności.
  - Zwrócić uwagę na prawidłowe osadzenie obu tulejek gumowych.
  - Zwracać uwagę, żeby wąż odpowietrzający był obecny i skierowany w górę. To umożliwi uchodzenie powietrza.

### Ponowne zainstalowanie urządzenia

- Złożyć znów głowicę urządzenia i zespół filtrów. (→ Zamontowanie głowicy urządzenia)

## CZĘŚCI ULEGAJĄCE ŻUŻYCIU

Niżej wymienione podzespoły to części ulegające zużyciu i dlatego nie są objęte gwarancją:

- Przysawki
- Jednostka wirnikowa
- Pianki filtracyjne
- Węgiel aktywny
- Substrat ceramiczny

## CZĘŚCI ZAMIENNE

Dzięki oryginalnym częściom zamiennym OASE urządzenie pozostaje bezpieczne i będzie nadal niezawodnie działać.

Rysunki i wykazy części zamiennych znajdują się na naszej stronie internetowej.



[www.oase-livingwater.com/czescizamienne](http://www.oase-livingwater.com/czescizamienne)

## USUWANIE ODPADÓW



### WSKAZÓWKA





Urządzenia nie wolno wyrzucać do pojemnika na odpady komunalne.

- Urządzenie uczynić nienadającym się do użytku poprzez odcięcie kabla zasilającego i oddać do utylizacji tylko poprzez przewidziany do tego system zwrotów.

## DANE TECHNICZNE

Opis		FiltroSmart, FiltroSmart Thermo		
		100	200	300
Napięcie znamionowe	V AC	230	230	230
Częstotliwość sieci	Hz	50	50	50
Stopień ochrony		IPX8	IPX8	IPX8
Pobór mocy filtra	W	11	17	23
Pobór mocy grzałki	W	100	200	300
Wydajność pompowania	maksymalna l/h	600	800	1000
Wysokość tłoczenia	maksymalna m	1,1	1	1,3
Słup wody	maksymalna m	1,8	1,8	1,8
Pobór mocy filtra	l	1,25	4,3	6,4
Objętość filtra wstępnego	l	0,7	1,5	1,5
Zalecana do pojemności akwarium	maksymalna l	100	200	300
Długość przewodu sieciowego (także grzałka z regulatorem)	m	1,5	1,5	1,5
Długość węża	m	2,5	2,5	2,5
Końcówki węży przyłącza	Średnica mm	13	17	17
Wymiary	Długość mm	190	248	246
	Szerokość mm	192	294	290
	Wysokość mm	312	372	462
Masa FiltroSmart	kg	2,1	4,0	4,6
Masa FiltroSmart Thermo	kg	2,3	4,3	5,0

## SYMBOLE NA URZĄDZENIU

<b>IP X8</b> 	Wodoszczelny do 1 m głębokości.
	Klasa ochrony II, izolacja ochronna, która w przypadku usterki może znajdować się pod napięciem
	Używać w zamkniętych pomieszczeniach
	Nie wyrzucać produktu do śmieci domowych
	Przeczytać i przestrzegać instrukcji użytkowania

Překlad originálu Návodu k použití.

## **VAROVÁNÍ**

- Tento přístroj nesmí být používaný dětmi do 8 let a kromě toho i osobami se sníženými fyzickými, sensorickými nebo mentálními schopnostmi nebo nedostatkem zkušeností a vědomostí, pokud nejsou pod dohledem nebo nebyly poučeny o bezpečném používání přístroje a mohou z tohoto důvodu vzniknout nebezpečí.
- Děti si nesmí s přístrojem hrát.
- Čištění a uživatelská údržba nesmí být prováděna dětmi bez dozoru.
- Než dáte ruce do vody, vypněte v akváriu všechna zařízení, nebo vytáhněte síťovou zástrčku.
- Přístroj nesmíte používat, pokud jsou poškozené elektrické vodiče nebo kryty.
- Přístroj zapojte pouze tehdy, shodují-li se elektrické údaje přístroje s údaji elektrického napájení. Údaje o přístroji se nachází na typovém štítku přístroje, na obalu nebo v tomto návodu.
- Před zahájením prací na zařízení odpojte elektrickou zástrčku.

## **BEZPEČOSTNÍ POKYNY**

- V případě poškození krytu nesmíte přístroj používat.
- Při vadném elektrickém vedení nesmíte přístroj používat.
- Nepřenášejte přístroj za elektrické vodiče ani jej za ně netahejte.
- Vodiče instalujte tak, aby byly chráněné před poškozením a pamatujte, že o ně nesmí nikdo zakopnout.
- Otevřete kryt přístroje nebo příslušné díly pouze za předpokladu, že jste k tomu vysloveně vyzváni v návodu.
- Provádějte na přístroji pouze takové práce, které jsou popsány v tomto návodu. Pokud nelze problémy odstranit, kontaktujte autorizovaný zákaznický servis nebo v případě pochybností výrobce.
- Používejte pro přístroj pouze originální náhradní díly a příslušenství.
- Nikdy neprovádějte technické změny na zařízení.
- Chraňte konektorové spoje před vlhkostí.
- Připojujte přístroj pouze ke správně instalované zásuvce.

### **Symbole použité v tomto návodu**

#### **Varovné pokyny**

Varovné pokyny v tomto návodě jsou klasifikovány pomocí signálních slov, které označují míru nebezpečí.



#### **VAROVÁNÍ**

- Označuje možnou nebezpečnou situaci.
- Při nedodržení můžou být důsledkem smrt nebo těžká zranění.



#### **UPOZORNĚNÍ**

Informace, které slouží pro lepší pochopení nebo předcházení možným materiálním škodám nebo škodám na životním prostředí.

#### **Další pokyny**

- A Odkaz na jeden z obrázků., např. obrázek A.
- Odkaz k jiné kapitole.

## POPIS VÝROBKU

### Rozsah dodávky

<input type="checkbox"/> A	<b>FiltoSmart Thermo</b>
1	Propustný kroužek s topným prvkem s regulací HeatUp FiltoSmart Thermo 100: HeatUp 100 FiltoSmart Thermo 200: HeatUp 200 FiltoSmart Thermo 300: HeatUp 300
2	Návod k použití topného prvku s regulací HeatUp 25/50/75/100/150/200/250/300

**FiltoSmart:** Místo topného prvku s regulací HeatUp se nachází zaslepovací zátka.

<input type="checkbox"/> A	<b>FiltoSmart, FiltoSmart Thermo</b>	Počet		
		100	200	300
3	Návod k použití FiltoSmart 100/200/300, FiltoSmart Thermo 100/200/300	1	1	1
4	Hlava přístroje	1	1	1
5	Rukojeť, nastavitelná	—	1	1
6	Zaslepovací zátka	1	1	1
7	Nádoba naplněná filtračním materiálem	1	1	1
8	Patka	1	1	1
9	Uzavírací klip	2	2	2
10	Připojovací jednotka s hadicovými koncovkami Výstup (OUT) a Vstup (IN)	1	1	1
B	Připojovací sada	1	1	1
11	Filtrační sáček s aktivním uhlím	—	2	2
12	Keramický substrát	1	2	3
13	Sáček se 4 patkami	1	1	1
14	Sací trubka	1	1	1
15	Výtoková trubka	1	1	2
16	Hadicový prvek jako spojovací kus pro výtokovou trubku (15)	—	—	1
17	Hadice	1	1	1

<input type="checkbox"/> B	<b>Připojovací sada FiltoSmart, FiltoSmart Thermo</b>	Počet		
		100	200	300
1	Přísavka	5	5	5
2	Svorka	5	5	5
3	Hadicový adaptér regulovatelný	2	2	2
4	Koleno	1	1	1
5	Převlečná matice	4	4	4
6	Adaptér sací trubky FiltoSmart 100	1	—	—
7	Adaptér sací trubky FiltoSmart 200/300	—	1	1
8	Sací koš FiltoSmart	1	1	1
9	Uzavírací víčko	1	1	1
10	Rozdělovač vody	1	1	1

### Použití v souladu s určeným účelem

FiltoSmart 100/200/300, FiltoSmart Thermo 100/200/300, dále jen „přístroj“, se smí používat výhradně podle níže uvedených pokynů:

- **FiltoSmart:** Nechte filtrovat a cirkulovat vodu.
- **FiltoSmart Thermo:** Nechte vodu ohřívat, filtrovat a cirkulovat.
- Pro provoz se sladkou vodou nebo mořskou vodou.
- Provoz při dodržení technických údajů.

Pro přístroj platí následující omezení:

- Používejte pouze v místnostech a pro akvaristické účely.
- Provoz pouze s vodou při teplotě vody +4 °C ... +35 °C.

### Popis funkcí

C

Po nasátí čerpadlem do hlavy přístroje proudí voda filtračními komorami, umístěnými vedle sebe. Poté voda prochází výtokovou trubkou nebo rozdělovačem vody zpět do akvária.

Jako filtrační materiály slouží filtrační pěny s různou tloušťkou pórů a aktivní uhlí/keramický substrát.

U přístroje s topením je voda na cestě skrz filtrační systém ohřívána.

### Dodatečné vybavení

FiltoSmart 100/200/300 lze rozšířit pomocí OASE HeatUp (následující tabulka).

- Pro montáž je zapotřebí sada dodatečného vybavení ThermoFit (následující objednáč čísla).

FiltoSmart	100	200	300	
HeatUp	25	○	○	○
	50	○	○	○
	75	○	○	○
	100	●	○	○
	150	—	○	○
	200	—	●	○
	250	—	—	○
300	—	—	●	

○: vhodné ●: obzvláště doporučené

- 45047 ThermoFit FiltoSmart 100
- 45048 ThermoFit FiltoSmart 200
- 45050 ThermoFit FiltoSmart 300

## PŘÍSTUP K PŘÍSTROJI

### UPOZORNĚNÍ

Pro všechny přístroje s topením platí:

- Dodržujte pravidla pro opatrné zacházení. (→ Opatrné zacházení s topením)

### Opatrné zacházení s topením

### OPATRNĚ

Horký povrch!

Zranění popálením při dotknutí se skleněné baňky.

- Topení před vyjmutím z vody nejprve vypněte a nechte vychladnout.

### OPATRNĚ

Nebezpečí prasknutí skla!

Skleněná baňka topení se může rozbit a způsobit řezná zranění.

- Zacházejte s topením opatrně.
- Nechte zahřáté topení vychladnout. Neponořujte do studené vody, nepřelévejte studenou vodou.

### Demontáž topení

Demontáž je potřebná k čištění a údržbě a k demontáži hlavy přístroje.

Postupujte následovně:

D

1. Vyšroubujte průchozí kroužek spolu s topením proti směru hodinových ručiček.

### Montáž topení

Postupujte následovně:

E

1. Zašroubujte průchozí kroužek s topením ve směru hodinových ručiček do závitového otvoru.
  - Když se topení vyměňuje: Navlhčete skleněnou baňku vodou a zasuňte topení až na doraz do průchozího kroužku.

### Demontáž přípojovací jednotky

Demontáž je potřebná k čištění a údržbě a k demontáži hlavy přístroje při připojených hadicích.

Postupujte následovně:

F

1. Bajonetový uzávěr otočte ve směru „UNLOCK“.
2. Sejměte přípojovací jednotku.

### Montáž přípojovací jednotky

Postupujte následovně:

G

1. Vložte přípojovací jednotku.
  - Kontaktní plošky přípojné jednotky musejí být správně vyrovnány k vybraním v hlavě přístroje.
2. Bajonetový uzávěr otočte ve směru „LOCK“.

### Vymontování hlavy přístroje

Demontáž je potřebná k čištění a údržbě a k výměně filtračního materiálu.

Předpoklad:

- Topení je vymontované. (→ Demontáž topení)
- Přípojovací jednotka je vymontovaná. (→ Demontáž přípojovací jednotky)

Postupujte následovně:

H

1. Uvolněte stahovací uzávěry
2. Sejměte hlavu přístroje.

### Montáž hlavy přístroje

Postupujte následovně:

I

1. Zkontrolujte správné usazení těsnění na hlavě přístroje.
  - Těsnění vyčistěte, poškozené těsnění vyměňte.
2. Dbejte na to, aby byla k dispozici hadice odvětrání a směřovala vzhůru.
3. Hlavu přístroje nasadte na nádobu.
4. Všechny stahovací uzávěry vyklepte nahoru a aretujte.

### Montáž sady dodatečného vybavení

### UPOZORNĚNÍ

Pro všechny přístroje s topením platí:

- Dodržujte pravidla pro opatrné zacházení. (→ Opatrné zacházení s topením)

### Předpoklad

- Je sejmutá hlava přístroje. (→ Vymontování hlavy přístroje)

Postupujte následovně:

- U FiltoSmart 100 odpadají kroky 1 a 2.

K

1. Vyjměte dělicí stěnu.
2. Odstraňte úlomky.
3. Stlačte patku v trubce topného prvku.
4. Trubku topného prvku s držákem vložte do vybraní ve dnu nádoby.
5. Opět vložte dělicí stěnu.
6. Nasadte držák a upevněte jej na dělicí stěně (FiltoSmart 200/300) nebo na stěně nádoby (FiltoSmart 100).



7. Topný prvek zasuněte až nadoraz do propustného kroužku.
- Abyste si usnadnili montáž, skropte skleněnou baňku topného prvku vodou.
  - Topný prvek namontujte až po ukončení všech prací. (→ Montáž hlavy přístroje)
  - Dbejte na to, aby byl O-kroužek správně umístěn.

## INSTALACE A PŘIPOJENÍ

Pořadí prováděných prací:

1. Pokud chce přístroj postavit: Na dno nádoby namontujte přiložené pryžové patky.
2. V případě potřeby dodatečně namontujte topnou jednotku (→ Montáž sady dodatečného vybavení)
3. Umístěte filtrační materiály (→ Čištění/výměna filtračního materiálu)
4. Nainstalujte přístroj.
  - Postavte přístroj vedle akvária nebo pod něj. Respektujte maximální čerpací výšku. (→ Technické údaje)
5. Proveďte připojení (→ Vytvoření připojení)

### Zabezpečte stabilitu

J

Pro lepší stabilitu se nádoba nachází v patce (lze odejmout).

- Do této patky našroubujte přiložené pryžové nožky.
- Nádobu instalujte jen s namontovanou patkou.

### Vytvoření připojení

#### Sestavení sací jednotky

Postupujte následovně:

L

- Sestavte sací jednotku.
- Nastavte průtokné množství.
  - Pomocí mince zašroubujte regulátor průtoku do hadicového adaptéru ve směru MIN nebo MAX.

#### Sestavení výtokové jednotky

Postupujte následovně:

M

- Sestavte výtokovou jednotku.
  - Alternativně lze místo výtokové trubky použít rozdělovač vody.
- Otočte pomocí mince regulátor průtoku v hadicovém adaptéru na MAX.

#### Připojení hadice

Postup je pro vstup (IN) a výstup (OUT) identický.

Postupujte následovně:

N

1. Zkraťte hadici na vhodnou délku.
  - Zvolte délku tak, aby se při určené instalaci nemohla hadice zlomit.
2. Našroubujte převlečnou matici na hadicové hrdlo připojovací jednotky.
3. Nasuňte hadici na hadicové hrdlo a otáčejte převlečnou maticí proti směru hodinových ručiček pro zafixování hadice.
4. Nasuňte druhý konec hadice na hadicové hrdlo na sací jednotce/výtokové jednotce a otáčejte převlečnou maticí proti směru hodinových ručiček pro zafixování hadice.

C

- Připevněte sací jednotku a výtokovou jednotku pomocí přísavek v akváriu.

## UVEDENÍ DO PROVOZU



### UPOZORNĚNÍ

Všechny filtrační materiály před prvním použitím důkladně vypláchněte teplou vodou z vodovou, abyste odstranili možná znečištění. (→ Čištění/výměna filtračního materiálu)



### UPOZORNĚNÍ

**Čerpadlo nesmí běžet nasucho!**

Dojde ke zničení čerpadla.

- Pravidelně kontrolujte stav vody a cirkulaci ve filtru a v akváriu.

**UPOZORNĚNÍ**

Nebezpečí požáru způsobené horkým povrchem topení!

**Vlivem velkého vývinu tepla se topení a filtr zničí.**

- Topení zapnete teprve tehdy, když je filtr úplně naplněný vodou, zapnutý a voda plynule cirkuluje.
- Topení před vyjmutím z vody nejprve vypnete a nechte vychladnout.

Postupujte následovně:

Q

- Nádobu zcela naplňte vodou a umístěte ji vedle akvária.
  - Nádobu naplňte otvorem pro topný prvek. Předtím topný prvek nebo zaslepovací zátku odstraňte. (→ Demontáž topení)
  - Při prvním uvedení do provozu smí být připojovací jednotka maximálně 80 cm pod hladinou

vody. Výtok vody (výtoková trubka a rozdělovač vody) nesmí být ponořen.

- Zcela naplněný filtr smí být více než 80 cm pod hladinou vody. Dávejte pozor na maximální vodní sloupec. (→ Technické údaje)

- Každý ze síťových přívodů položte tak, aby se vytvořila odkapávací smyčka!
- **Přístroj s topným prvkem:** Na topném prvku nastavte teplotu vody. (→ Návod k použití topného prvku).

**Zapnutí:** Zapojte přístroj do sítě. Přístroj se okamžitě zapne. Po zapnutí trvá několik minut, dokud ze zařízení neunikne vzduch (hluk).

- Průtok případně změňte pomocí regulátoru průtoku. (→ Sestavení sací jednotky)

**Vypnutí:** Odpojte přístroj od sítě.

- **Přístroj s topením:** Odpojte přístroj a topení od elektrické sítě.

**ODSTRAŇOVÁNÍ PORUCH**

Porucha	Příčina	Náprava
Přístroj neběží	Není přítomno síťové napětí	Zkontrolujte síťové napětí
	Rotor je zablokovaný	Vyčistěte
	Výškový rozdíl mezi okrajem akvária a sací jednotkou je příliš velký	Zmenšete výškový rozdíl
	Příliš nízká hladina vody v přístroji	Nalijte vodu
Nedostatečný proud vody	Kryt filtru nebo rotor je znečištěný	Vyčistěte
	Rotor je opotřebovaný	Výměna rotoru
	Chybně nastavený průtok	Opravte nastavení
	Filtrační pěna je znečištěná	Vyčistěte
	Znečištěné aktivní uhlí	Vyčistěte
	Znečištěný keramický substrát	Vyčistěte
	Ucpaný sací koš	Vyčistěte sací koš
	Znečištěný systém vedení	Vyčistěte sací jednotku, výtokovou jednotku a hadice
Nedostatečný výkon filtru	Filtrační pěna je znečištěná	Vyčistěte
	Opotřebovaná filtrační pěna	Vyměňte
	Znečištěný keramický substrát	Vyčistěte
	Opotřebovaný keramický substrát	Vyměňte
	Spotřebované aktivní uhlí	Vyměňte
Nedostatečný ohřev vody (jen přístroje s topným prvkem):	Vadný topný prvek	Vyměňte
	Topný prvek není kalibrovaný	Proveďte kalibraci
	Teplota vody topného prvku je chybně nastavená	Opravte teplotu vody topného prvku
Zvýšená hlučnost	Vzduch ve filtru, odvzdušňovací hadice není správně umístěná na čerpadle	Opravte umístění odvzdušňovací hadice

## ČIŠTĚNÍ A ÚDRŽBA

- V případě potřeby přístroj vyčistěte čistou vodou a měkkým kartáčem.
- Nepoužívejte čisticí prostředky ani chemické roztoky. Pro odstranění vodního kamene doporučujeme OASE PumpClean.
- Cykly čištění a výměny pro filtrační materiály jsou závislé na velikosti akvária a jeho osazení. Čištění a výměna by měly proto probíhat podle potřeby tak, aby byl zajištěn plný filtrační výkon.
- Pokud je k dispozici větší počet filtračních pěn: Čistěte nebo měňte filtrační pěny v časových rozstupech. Uchráníte tak filtrační bakterie a zajistíte tak dobré biologické čištění vody.

### Čištění/výměna filtračního materiálu

#### UPOZORNĚNÍ

Všechny filtrační materiály před prvním použitím důkladně vypláchněte teplou vodou z vodovodu, abyste odstranili možná znečištění. (→ Čištění/výměna filtračního materiálu)

	O	Filtrační materiály	Počet		
			FiltoSmart	FiltoSmart Thermo	100
a		Filtrační pěna 10 ppi	1	1	1
b		Filtrační pěna 20 ppi	—	1	1
c		Keramický substrát (sáček 420 g)	1	2	3
d		Aktivní uhlí	—	2	2
e		Filtrační pěna 10 ppi	—	1	1

#### Předpoklad

- Je sejmutá hlava přístroje. (→ Vymontování hlavy přístroje)

Postupujte následovně:

- P
- Vyměňte filtrační pěny a propláchněte je teplou vodou nebo je vyměňte.
- Uložte filtrační pěny a aktivní uhlí. Aktivní uhlí musí být vyňato z plastového obalu, zůstane však ve svém filtračním sáčku.
- Keramický substrát propláchněte teplou vodou nebo vyměňte.
  - Pro FiltoSmart 300 jsou potřeba tři, pro FiltoSmart 200 dva a pro FiltoSmart 100 jeden sáček (420 g) keramického substrátu.

- Před prvním použitím vyjměte keramický substrát z plastového sáčku, vypláchněte jej pod teplou vodou a volně uložte do filtrační nádoby.
- V případě potřeby zakryjte při plnění keramickým substrátem trubku topného prvku, aby se substrát nedostal do trubky.

### Vyčistěte topnou jednotku

#### UPOZORNĚNÍ

**Pro všechny přístroje s topením platí:**

- Dodržujte pravidla pro opatrné zacházení. (→ Opatrné zacházení s topením)

D, E

- Vyšroubujte propustný kroužek společně s topným prvkem, topný prvek podle samostatně přiloženého návodu vyčistěte nebo jej vyjměte z propustného kroužku a vyměňte.
- Přístroj sestavte v opačném pořadí.

### Čištění/výměna rotoru

#### Předpoklad

- Je sejmutá hlava přístroje. (→ Vymontování hlavy přístroje)

R

- Víko čerpadla stáhněte směrem dolů.
  - FiltoSmart 200/300: Stlačte sponu dolů.
- Vymontujte rotor vyčistěte jej, nebo jej vyměňte.
- Přístroj sestavte v opačném pořadí.
  - Dbejte na správné usazení obou gumových ložisek.
  - Dbejte na to, aby byla k dispozici hadice odvětrání a směřovala vzhůru. Vzduch musí odcházet.

### Zařízení opět nainstalujte

- Hlavu přístroje a filtrační jednotku opět smontujte dohromady. (→ Montáž hlavy přístroje)

## SÚČÁSTI PODLIEHAJÚCE OPOTREBENÍ

Následující komponenty jsou součástí, které podléhají opotřebení a nevztahuje se na ně záruka:

- Přísavné destičky
- Rotor
- Filtrační pěny
- Aktivní uhlí
- Keramický substrát

## NÁHRADNÍ DÍLY

S originálními díly OASE zůstane zařízení bezpečné a bude nadále spolehlivě fungovat.

Výkresy náhradních dílů a náhradní díly naleznete na naší internetové stránce.



[www.oase-livingwater.com/nahradnidily](http://www.oase-livingwater.com/nahradnidily)

## LIKVIDACE



### UPOZORNĚNÍ





Toto zařízení nesmí být likvidováno společně s domovním odpadem.

- Přístroj znehodnotit odříznutím kabelu a zabránit dalšímu použití. Zlikvidovat vhodným systémem zpětného odběru.

## TECHNICKÉ ÚDAJE

Popis		FiltroSmart, FiltroSmart Thermo		
		100	200	300
Jmenovité napětí	V AC	230	230	230
Frekvence sítě	Hz	50	50	50
Druh ochrany		IPX8	IPX8	IPX8
Příkon filtru	W	11	17	23
Příkon topného prvku	W	100	200	300
Přepavní výkon	maximální l/h	600	800	1000
Dopravní výška	maximální m	1,1	1	1,3
Vodní sloupec	maximální m	1,8	1,8	1,8
Objem filtru	l	1,25	4,3	6,4
Objem předfiltru	l	0,7	1,5	1,5
Doporučeno pro akvária o objemu	maximální l	100	200	300
Délka přípojného síťového kabelu (také topný prvek s regulací)	m	1,5	1,5	1,5
Délka hadice	m	2,5	2,5	2,5
Připojení hadicových koncovek	Průměr mm	13	17	17
Rozměry	Délka mm	190	248	246
	Šířka mm	192	294	290
	Výška mm	312	372	462
Hmotnost FiltroSmart	kg	2,1	4,0	4,6
Hmotnost FiltroSmart Thermo	kg	2,3	4,3	5,0

## SYMBOLY NA PŘÍSTROJI

<b>IP X8</b> 	Vodotěsný do hloubky 1 m.
	Třída ochrany II, ochranná izolace, která v případě závady může vést napětí
	Používejte uvnitř
	Nevyhazujte do normálního domovního odpadu
	Přečtěte si návod k použití a řiďte se jím

## Preklad originálu Návodu na použitie

**⚠ VÝSTRAHA**

- Tento prístroj môžu používať deti staršie ako 8 rokov a osoby so zníženými fyzickými, zmyslovými alebo mentálnymi schopnosťami alebo s nedostatočnými skúsenosťami a znalosťami, keď sú pod dohľadom alebo boli poučené o bezpečnom používaní prístroja a pochopili nebezpečenstvá, ktoré z toho vyplývajú.
- Deti sa s prístrojom nesmú hrať.
- Deti nesmú vykonávať čistenie a používateľskú údržbu.
- Skôr ako siahnete do vody, vypnite všetky prístroje v akváriu alebo vytiahnite zástrčku.
- Nepoužívajte zariadenie, ak sú elektrické prípojky alebo kryty poškodené.
- Prístroj pripájajte iba vtedy, ak sa zhodujú elektrické údaje prístroja a jeho napájania. Údaje o prístroji sa nachádzajú na typovom štítku prístroja, na obale alebo v tomto návode na obsluhu.
- Pred prácou s prístrojom vytiahnite sieťovú zástrčku zo zásuvky.

**BEZPEČNOSTNÉ POKYNY**

- V prípade poškodenia krytu sa prístroj nesmie prevádzkovať.
- Prístroj sa nesmie prevádzkovať s chybnými elektrickými vedeniami.
- Prístroj nenešte a neťahajte za elektrické vedenie.
- Vedenia uložte tak, aby boli chránené pred poškodeniami a dbajte na to, aby o ne nemohol nikto zakopnúť.
- Kryt prístroja a príslušných dielov otvárajte len vtedy, ak je to výslovne uvedené v tomto návode.
- Na prístroji vykonávajte iba činnosti, ktoré sú opísané v tomto návode. Ak nie je možné problémy odstrániť, kontaktujte autorizované miesto zákazníckeho servisu alebo v prípade pochybností výrobcu.
- Používajte pre prístroj len originálne náhradné diely a príslušenstvo.
- Nikdy nevykonávajte technické zmeny na prístroji.
- Zástrčkové spoje chráňte pred vlhkosťou.
- Pripojte prístroj len na zásuvku inštalovanú podľa predpisov.

**Symbols in this manual****Warning notices**

Warning notices in this manual are classified by signal words, which indicate the degree of hazard.

**⚠ VÝSTRAHA**

- Indicates a possible unsafe situation.
- In case of non-compliance, it may result in death or the most serious injuries.

**ⓘ UPOZORNENIE**

Information, which serves to better understanding or to prevent possible damage or harm to the environment.

**Further instructions**

- A    Odkaz na obrázok, napr. obrázok A.
- Odkaz na inú kapitolu.

## POPIS VÝROBKU

### Rozsah dodávky

<input type="checkbox"/> A	<b>FiltoSmart Thermo</b>
1	Priepustný krúžok s regulačným ohrievačom HeatUp FiltoSmart Thermo 100: HeatUp 100 FiltoSmart Thermo 200: HeatUp 200 FiltoSmart Thermo 300: HeatUp 300
2	Návod na použitie regulačného ohrievača HeatUp 25/50/75/100/150/200/250/300

**FiltoSmart:** Namiesto regulačného ohrievača HeatUp sa nachádza zaslepovacia zátka.

<input type="checkbox"/> A	<b>FiltoSmart, FiltoSmart Thermo</b>	Počet		
		100	200	300
3	Návod na použitie FiltoSmart 100/200/300, FiltoSmart Thermo 100/200/300	1	1	1
4	Hlava prístroja	1	1	1
5	Držadlo, nastaviteľné	—	1	1
6	Zaslepovacia zátka	1	1	1
7	Nádrž, naplnená filtračným materiálom	1	1	1
8	Pätka	1	1	1
9	Uzavieracia svorka	2	2	2
10	Pripájacia jednotka s hadicovými hrdlami výstup (OUT) a vstup (IN)	1	1	1
B	Pripojovacia súprava	1	1	1
11	Filteračné vrecko s aktívnym uhlím	—	2	2
12	Keramický substrát	1	2	3
13	Vrecko so 4 nožičkami	1	1	1
14	Nasávacía rúrka	1	1	1
15	Výtoková rúrka	1	1	2
16	Hadicový kus ako spojovací kus pre výtokovú rúrku (15)	—	—	1
17	Hadica	1	1	1

<input type="checkbox"/> B	<b>Pripájacia súprava FiltoSmart, FiltoSmart Thermo</b>	Počet		
		100	200	300
1	Prísavka	5	5	5
2	Svorka	5	5	5
3	Adaptér hadice, regulovateľný	2	2	2
4	Spojka - koleno	1	1	1
5	Prírubová matica	4	4	4
6	Adaptér nasávacej rúrky FiltoSmart 100	1	—	—
7	Adaptér nasávacej rúrky FiltoSmart 200/300	—	1	1
8	Nasávací košík FiltoSmart	1	1	1
9	Uzáver	1	1	1
10	Rozdeľovač vody	1	1	1

### Použitie v súlade s určeným účelom

FiltoSmart 100/200/300, FiltoSmart Thermo 100/200/300, ďalej nazývaný „prístroj“, sa smie používať iba nasledovne:

- **FiltoSmart:** Vodu prefiltrujte a nechajte cirkulovať.
- **FiltoSmart Thermo:** Vodu ohrejte, prefiltrujte a nechajte cirkulovať.
- Pre prevádzku so sladkou alebo s morskou vodou.
- Prevádzka pri dodržaní technických údajov.

Pro prístroj platia nasledujúce obmedzenia:

- Používajte len v priestoroch a na súkromné akvariistické účely.
- Prevádzka iba s vodou pri teplote vody +4 °C ... +35 °C.

### Popis funkcie

C

Voda nasatá čerpadlom v hlave prístroja prúdi cez za sebou ležiace filtračné komory. Následne prúdi voda cez výtokovú rúrku alebo cez rozdeľovač vody späť do akvária.

Ako filtračné materiály slúžia filtračné peny s rozličnou hustotou pórov a aktívnym uhlím/keramickým substrátom.

V prípade prístroja s ohrievačom sa voda prúdením cez filtračný systém zohrieva.

### Dovybavenie

FiltoSmart 100/200/300 dá sa rozšíriť o OASE HeatUp (nasledujúca tabuľka).

- Na montáž je potrebná súprava dodatočného vybavenia ThermoFit (nasledujúce objednávacie čísla).

FiltoSmart	100	200	300	
HeatUp	25	○	○	○
	50	○	○	○
	75	○	○	○
	100	●	○	○
	150	—	○	○
	200	—	●	○
	250	—	—	○
300	—	—	●	

○: vhodné ●: obzvlášť sa odporúča

- 45047 ThermoFit FiltoSmart 100
- 45048 ThermoFit FiltoSmart 200
- 45050 ThermoFit FiltoSmart 300

## PRÍSTUP K ZARIADENIU



### UPOZORNENIE

Pre všetky zariadenia s ohrievačom platí:

- Dodržiavajte prepisy týkajúce sa bezpečnej manipulácie. (→ Opatrné zaobchádzanie s ohrievačom)

### Opatrné zaobchádzanie s ohrievačom



### POZOR

Horúce povrchy!

**Popálenie pri dotyku sklenej banky.**

- Najskôr vypnite ohrievač a nechajte ho vychladnúť, až potom ho vyberte z vody.



### POZOR

Nebezpečenstvo rozbitia skla!

**Sklená banka ohrievača sa môže rozbiť a spôsobiť rezné poranenia.**

- S ohrievačom manipulujte opatrne!
- Zohriaty ohrievač nechajte vychladnúť. Neponárajte ho do studenej vody, neoplachujte ho studenou vodou.

### Demontáž ohrievača

Demontovanie je potrebné pre čistenie a údržbu a demontáž hlavy prístroja.

Postupujte nasledovne:

D

1. Prietokový krúžok spolu s ohrievačom vyberte pootočením proti smeru hodinových ručičiek.

### Montáž ohrievača

Postupujte nasledovne:

E

1. Prietokový krúžok spolu s ohrievačom zaskrutkujte v smere hodinových ručičiek do otvoru so závitom.
  - Pri výmene ohrievača: Sklenenú banku navlhčite vodou a ohrievač zasuňte až na doraz do prietokového krúžku.

### Demontáž prípojnej jednotky

Rukoväť sa musí demontovať, aby bolo možné vykonať vyčistenie, údržbu a demontáž hlavy prístroja.

Postupujte nasledovne:

F

1. Bajonetový uzáver otáčajte v smere „UNLOCK“.
2. Zložte pripájaciu jednotku.

### Montáž prípojnej jednotky

Postupujte nasledovne:

G

1. Nasadte pripájaciu jednotku.
  - Spojky na pripájacej jednotke musia byť správne vyrovnané k drážkam na hlave prístroja.
2. Bajonetový uzáver otáčajte v smere „LOCK“.

### Demontáž hlavy prístroja

Demontovanie je potrebné, aby bolo možné vykonať čistenie, údržbu a výmenu filtračného materiálu.

Predpoklad:

- Ohrievač je demontovaný. (→ Demontáž ohrievača)
- Prípojná jednotka je demontovaná. (→ Demontáž prípojnej jednotky)

Postupujte nasledovne:

H

1. Uvoľnite upínacie uzávery
2. Hlavu prístroja odoberte.

### Montáž hlavy prístroja

Postupujte nasledovne:

I

1. Skontrolujte, či správne sedí tesnenie na hlave prístroja.
  - Tesnenie vyčistite, poškodené tesnenie vymeňte.
2. Dajte pozor na to, aby bola pripojená odvodušňovacia hadica a smerovala nahor.
3. Hlavu prístroja nasadte na nádrž.
4. Všetky sťahovacie uzávery vyklopte nahor a nechajte zapadnúť.

### Montáž súpravy dodatočného vybavenia



### UPOZORNENIE

Pre všetky zariadenia s ohrievačom platí:

- Dodržiavajte prepisy týkajúce sa bezpečnej manipulácie. (→ Opatrné zaobchádzanie s ohrievačom)

### Predpoklad

- Hlava prístroja je odobratá. (→ Demontáž hlavy prístroja)

Postupujte nasledovne:

- Pri FiltoSmart 100 odpadajú kroky 1 a 2.

K

1. Vyberte deliacu stenu.
2. Odstráňte prerušenie.
3. Pätku zatlačte do vyhrievacej rúrky
4. Vyhrievaciu rúrku s držiakom rúrky osadte do drážky na dne nádrže.
5. Znovu nasadte deliacu stenu.
6. Nasadte držiak a upevnite ho na deliacu stenu (FiltoSmart 200/300) alebo na stenu nádrže (FiltoSmart 100).

7. Ohrievač zasuňte až na doraz do priepustného krúžku.
- Na uľahčenie montáže postriekajte sklenú banku ohrievača vodou.
  - Ohrievač namontujte až po ukončení všetkých prác. (→ Montáž hlavy prístroja)
  - Dbajte na to, aby bol tesniaci krúžok správne umiestnený.

## INŠTALÁCIA A PRIPOJENIE

Postupnosť vykonávaných prác:

1. V prípade, že sa má prístroj postaviť: Na dno nádrže namontujte priložené gumové nožičky.
2. V prípade potreby jednotku ohrievača dovybavte (→ Montáž súpravy dodatočného vybavenia)
3. Umiestnite filtračné materiály (→ Vyčistenie/výmena filtračného materiálu)
4. Inštalovať prístroj.
  - Prístroj umiestnite vedľa akvária alebo pod akvárium. Rešpektujte maximálnu dopravnú výšku (→ Technické údaje)
5. Vytvoriť pripojenia (→ Vytvorenie pripojení)

### Postarajte sa o stabilitu

- J
- Na zvýšenie stability sa nachádza nádrž na pätko (odnímateľnej).
- Priložené gumové nožičky zaskrutkujte do pätky.
  - Nádrž postavte len s namontovanou pätkou.

### Vytvorenie pripojení

#### Zmontovanie nasávacej jednotky

Postupujte nasledovne:

- L
- Zmontujte nasávaciu jednotku.
  - Nastavte prietokové množstvo.
    - Pomocou mince otočte regulátor prietoku v adaptéri hadice v smere MIN alebo MAX.

#### Montovanie výtokovej jednotky

Postupujte nasledovne:

- M
- Zmontujte výtokovú jednotku.
    - Alternatívne môžete namiesto výtokovej rúrky použiť rozvádzač vody.
  - Pomocou mince otočte regulátor prietoku v adaptéri na hadicu do polohy MAX.

#### Pripojenie tlakovej hadice

Postup je pre vstup (IN) a výstup (OUT) identický.

Postupujte nasledovne:

- N
1. Hadicu skráťte na vhodnú dĺžku.
    - Dĺžku zvolte tak, aby pri predpokladanej inštalácii nemohlo dôjsť k zalomeniu hadice.
  2. Presuvnú maticu naskrutkujte na hadicové hrdlo prípojnej jednotky.
  3. Hadicu nasuňte na hadicové hrdlo a presuvnú maticu pre upevnenie hadice pootočte proti smeru hodinových ručičiek, aby ste hadicu upevnili.
  4. Druhý koniec hadice na hadicovom hrdle nasuňte na nasávaciu/výtokovú jednotku a presuvnú maticu pootočte proti smeru hodinových ručičiek, aby ste hadicu upevnili.
- C
- Nasávaciu jednotku a výtokovú jednotku upevnite na akvárium pomocou prísaviek.

## UVEDENIE DO PREVÁDZKY



### UPOZORNENIE

Všetky filtračné materiály pred prvým použitím dôkladne vypláchnite teplou vodou z vodovodu, aby ste odstránili možné znečistenia. (→ Vyčistenie/výmena filtračného materiálu)



### UPOZORNENIE

#### Čerpadlo nesmie bežať nasucho!

Čerpadlo sa zničí.

- Pravidelne kontrolujte hladinu vody a cirkuláciu vody vo filtri a v akváriu.



**UPOZORNENIE**

Nebezpečenstvo požiaru spôsobené horúcim povrchom ohrievača!

Pri vytváraní vysokej teploty dochádza k zničeniu ohrievača a filtra.

- Ohrievač zapnite až vtedy, keď je celý filter naplnený vodou, je zapnutý a voda kontinuálne cirkuluje.
- Najskôr vypnite ohrievač a nechajte ho vychladnúť, až potom ho vyberte z vody.

Postupujte nasledovne:

- Q
- Nádrž úplne naplňte vodou a umiestnite ju vedľa akvária.
  - Nádrž naplňte nad otvor pre ohrievač. Na to odstráňte ohrievač, resp. zaslepovaciu zátku. (→ Demontáž ohrievača)
  - Pri prvom uvedení do prevádzky môže byť pripájacia jednotka maximálne 80 cm pod

vodnou hladinou. Výtok vody (výtoková rúrka alebo rozdeľovač vody) sa nesmie ponoriť.

- Plne naplnený filter nesmie byť viac ako 80 cm pod vodnou hladinou. Dodržte maximálny vodný stĺpec. (→ Technické údaje)

- Každý sieťový prívod položte tak, aby sa vytvorila slučka pre kvapky vody!

- **Prístroj s ohrievačom:** Nastavte teplotu vody na ohrievači. (→ návod na použitie ohrievača).

**Zapnutie:** Prístroj pripojte na sieť. Prístroj sa okamžite zapne. Po zapnutí niekoľko minút trvá, kým z prístroja unikne vzduch (tvorba hluku).

- Prietok v prípade potreby zmeňte pomocou regulátora prietoku. (→ Zmontovanie nasávacej jednotky)

**Vypnutie:** Odpojte prístroj od siete.

- **Prístroj s ohrievačom:** Prístroj a ohrievač odpojte od elektrickej siete.

**ODSTRÁŇTE PORUCHU**

Porucha	Príčina	Náprava
Prístroj nebeží	Chýba sieťové napätie	Skontrolujte sieťové napätie.
	Obežná jednotka blokováná	Vyčistite
	Výškový rozdiel medzi okrajom akvária a nasávacou jednotkou je príliš veľký	Zmeňte výškový rozdiel
	Príliš nízka hladina vody v prístroji	Naplňte vodu
Nedostatočný tok vody	Teleso filtra alebo obežná jednotka znečistené	Vyčistite
	Obežná jednotka opotrebovaná	Výmena obežnej jednotky
	Prietok je nesprávne nastavený	Upravte nastavenie
	Filtračná pena je znečistená	Vyčistite
	Znečistené aktívne uhlie	Vyčistite
	Znečistený keramický substrát	Vyčistite
	Upchatý nasávací košík	Vyčistite nasávací košík
	Znečistený potrubný systém	Vyčistite nasávaciu jednotku, výtokovú jednotku a hadice
Nedostatočný filtračný účinok	Filtračná pena je znečistená	Vyčistite
	Opotrebovaná filtračná pena	Vymeňte
	Znečistený keramický substrát	Vyčistite
	Opotrebovaný keramický substrát	Vymeňte
	Spotrebované aktívne uhlie	Vymeňte
Nedostatočný ohrev vody (len prístroje s ohrievačom)	Chybný ohrievač	Vymeňte
	Ohrievač nie je kalibrovaný	Kalibrujte
	Nesprávne nastavená voda na ohrievači	Upravte teplotu vody na ohrievači
Zvýšená hlučnosť	Vzduch vo filtri, odvzdušňovacia hadica nie je správne umiestnená na čerpadle	Upravte osadenie odvzdušňovacej hadice

## ČISTENIE A ÚDRŽBA

- Prístroj v prípade potreby očistite čistou vodou a mäkkou kefkou.
- Nepoužívajte čistiace prostriedky ani chemické roztoky. Na odstránenie usadenín vápnika odporúčame prostriedok OASE PumpClean.
- Intervaly čistenia a výmeny filtračných materiálov závisia od veľkosti nádržky a usadených nečistôt. Čistenie a výmena by sa preto mali vykonávať podľa potreby, aby bol zaručený plný filtračný výkon.
- Ak je k dispozícii viacero filtračných pien: Nečistite, resp. nevymieňajte všetky filtračné peny v jednom a tom istom čase. Tak sa ochráni užitočné filtračné baktérie a môžu sa starať o dobré biologické čistenie vody.

### Vyčistenie/výmena filtračného materiálu

#### UPOZORNENIE

Všetky filtračné materiály pred prvým použitím dôkladne vypláchnite teplou vodou z vodovodu, aby ste odstránili možné znečistenia. (→ Vyčistenie/výmena filtračného materiálu)

	Filtračné materiály	Počet		
		FiltoSmart	FiltoSmart Thermo	
<input type="checkbox"/> O		100	200	300
a	Filtračná pena 10 ppi	1	1	1
b	Filtračná pena 20 ppi	—	1	1
c	Keramický substrát (420 g vrecko)	1	2	3
d	Aktívne uhlie	—	2	2
e	Filtračná pena 10 ppi	—	1	1

#### Predpoklad

- Hlava prístroja je odobratá. (→ Demontáž hlavy prístroja)

Postupujte nasledovne:

- P
- Vyberte filtračné peny a vypláchnite ich v teplej vode alebo ich vymeňte.
- Umiestnite filtračné peny a aktívne uhlie. Aktívne uhlie sa musí vybrať s plastového obalu, zostane však vo filtračnom vrecku.
- Keramický substrát vypláchnite v teplej vode alebo ho vymeňte.
  - Pre FiltoSmart 300 sú potrebné tri, pre FiltoSmart 200 dve vrecká a pre FiltoSmart 100 vrecko (420 g) keramického substrátu.
  - Pred prvým použitím vyberte keramický substrát z plastového vrecka, vypláchnite ho pod teplou vodou a voľne naplňte do filtračnej nádrže.

- Prípadne existujúcu vyhrievaciu rúrku pri plnení keramického substrátu prekryte, tak aby sa do vyhrievacej rúrky nemohol dostať žiadny substrát.

### Čistenie jednotky ohrievača



#### UPOZORNENIE

Pre všetky zariadenia s ohrievačom platí:

- Dodržiavajte predpisy týkajúce sa bezpečnej manipulácie. (→ Opatrné zaobchádzanie s ohrievačom)

D, E

- Vyskrutkujte priepustný krúžok s ohrievačom a ohrievač vyčistite podľa osobitne priloženého návodu alebo ho vytiahnite z priepustného krúžka a vymeňte.
- Prístroj poskladajte v opačnom poradí pracovných krokov.

### Vyčistenie/výmena obežnej jednotky

#### Predpoklad

- Hlava prístroja je odobratá. (→ Demontáž hlavy prístroja)

R

- Kryt čerpadla stiahnite nadol.
  - FiltoSmart 200/300: Jazýček zatlačte nadol.
- Demontujte obežnú jednotku, vyčistite ju alebo ju vymeňte.
- Prístroj poskladajte v opačnom poradí pracovných krokov.
  - Dávajte pozor na správne uloženie oboch gumových uložení.
  - Dajte pozor na to, aby bola pripojená odzdušňovacia hadica a smerovala nahor, aby mohol unikáť vzduch.

#### Opätovná inštalácia prístroja

- Opäť zmontujte hlavu prístroja a filtračnú jednotku. (→ Montáž hlavy prístroja)

## SÚČASTI PODLIEHAJÚCE OPOTREBENIU

Nasledujúce komponenty sú diely podliehajúce opotrebovaniu a nevzťahuje sa na ne záruka:

- Prísavky
- Obežná jednotka
- Filtračné peny
- Aktívne uhlie
- Keramický substrát

## NÁHRADNÉ DIELY

S originálnymi dielmi od firmy OASE zostane prístroj bezpečný a bude aj naďalej spoľahlivo fungovať. Výkresy náhradných dielov a náhradné diely možno nájsť na našich internetových stránkach.



[www.oase-livingwater.com/spareparts\\_INT](http://www.oase-livingwater.com/spareparts_INT)

## LIKVIDÁCIA



### UPOZORNENIE





Tento prístroj sa nesmie likvidovať spolu s domovým odpadom.

- Prístroj znefunkčnite odrezaním kábla a zlikvidujte ho cez príslušný zberný systém.

## TECHNICKÉ ÚDAJE

Popis		FiltroSmart, FiltroSmart Thermo		
		100	200	300
Menovité napätie	V AC	230	230	230
Sieťová frekvencia	Hz	50	50	50
Trieda ochrany		IPX8	IPX8	IPX8
Príkion filtra	W	11	17	23
Príkion ohrievača	W	100	200	300
Dopravný výkon	maximálne l/h	600	800	1000
Dopravná výška	maximálne m	1,1	1	1,3
Vodný stĺpec	maximálne m	1,8	1,8	1,8
Objem filtra	l	1,25	4,3	6,4
Objem predfiltra	l	0,7	1,5	1,5
Odporúčané pre objem akvária	maximálne l	100	200	300
Dĺžka sieťového napájacieho vedenia (aj regulačného ohrievača)	m	1,5	1,5	1,5
Dĺžka hadice	m	2,5	2,5	2,5
Prípojka hadicových hrdiel	Priemer mm	13	17	17
Rozmery	Dĺžka mm	190	248	246
	Šírka mm	192	294	290
	Výška mm	312	372	462
Hmotnosť FiltroSmart	kg	2,1	4,0	4,6
Hmotnosť FiltroSmart Thermo	kg	2,3	4,3	5,0

## SYMBOLY NA PRÍSTROJI

<b>IP X8</b> 	Vodotesný do hĺbky 1 m.
	Trieda ochrany II, ochranná izolácia, ktorá v prípade závady môže viesť napätie.
	Určené na použitie v interiéroch
	Nelikvidujte s bežným domovým odpadom
	Prečítajte si a dodržiavajte návod na použitie

## Prevod originalnih navodil za uporabo

### **OPOZORILO**

- To napravo lahko uporabljajo otroci, stari 8 let in več, ter osebe z zmanjšanimi telesnimi, zaznavnimi ali psihičnimi sposobnostmi ali osebe s pomanjkanjem izkušenj in znanja, če so pri tem pod nadzorom ali so bile seznanjene z varno uporabo naprave in razumejo posledične nevarnosti.
- Otroci se ne smejo igrati z napravo.
- Čiščenja in uporabniškega vzdrževanja ne smejo izvajati otroci, ki so brez nadzora.
- Preden sežete v vodo, izklopite vse naprave v akvariju ali pa izvlecite omrežni vtič.
- Naprave ne uporabljajte, če so električni kabli ali ohišje poškodovani.
- Napravo smete priključiti samo, če se električni podatki naprave ujemajo s podatki električnega napajanja. Podatke o napravi najdete na tipski tablici na napravi, na embalaži ali v teh navodilih.
- Pred deli na napravi izvlecite omrežni vtič.

### **VARNOSTNA NAVODILA**

- V primeru poškodovanega ohišja naprave ne smete uporabljati.
- Naprave s poškodovano električno napeljavo ni dovoljeno uporabljati.
- Naprave med nošenjem ne držite ali vlecite za električni vod.
- Vode polagajte tako, da so zaščiteni pred poškodbami, hkrati pa pazite, da nihče ne more pasti čez njih.
- Ohišje naprave ali pripadajočih delov odpirajte samo, če ste v teh navodilih izrecno pozvani k temu.
- Na napravi opravljajte samo tista dela, ki so opisana v teh navodilih. Če težav ni mogoče odpraviti, se obrnite na pooblaščen servisno službo ali v primeru dvoma na proizvajalca.
- Za napravo uporabljajte samo originalne nadomestne dele in pribor.
- Na napravi ni dovoljeno izvajati tehničnih sprememb.
- Vtično povezavo zaščitite pred vlago.
- Napravo je dovoljeno priključiti le v instalirano vtičnico, ki je v skladu s predpisi.

#### **Simboli v teh navodilih**

##### **Opozorila**

Opozorila v teh navodilih so razvrščena s signalnimi besedami, ki prikazujejo stopnjo nevarnosti.

### **OPOZORILO**

- Opisuje morebitno nevarno situacijo.
- Pri neupoštevanju lahko pride do smrti ali hudih telesnih poškodb.

### **OPOMBA**

Informacije, ki so namenjene boljšemu razumevanju ali preprečevanju morebitne materialne ali okoljske škode.

#### **Dodatni napotki**

- A Sklic na eno sliko, npr. sliko A.
- Sklic na neko drugo poglavje.

## OPIS IZDELKA

### Vsebina pošiljke

<input type="checkbox"/> A	<b>FiltoSmart Thermo</b>
1	Skoznijk z regulatorjem ogrevanja HeatUp FiltoSmart Thermo 100: HeatUp 100 FiltoSmart Thermo 200: HeatUp 200 FiltoSmart Thermo 300: HeatUp 300
2	Navodila za uporabo regulatorja ogrevanja HeatUp 25/50/75/100/150/200/250/300

**FiltoSmart:** Namesto regulatorja ogrevanja HeatUp je nameščen slepi čep.

<input type="checkbox"/> A	<b>FiltoSmart, FiltoSmart Thermo</b>	Število		
		100	200	300
3	Navodila za uporabo FiltoSmart 100/200/300, FiltoSmart Thermo 100/200/300	1	1	1
4	Glava naprave	1	1	1
5	Ročaj, nastavljiv	—	1	1
6	Slepi čep	1	1	1
7	Posoda, napolnjena s filtrirnim materialom	1	1	1
8	Podstavek	1	1	1
9	Zaponka za zapiranje	2	2	2
10	Priključna enota z izstopnimi (OUT) in vstopnimi (IN) cevnimi nastavki	1	1	1
B	Priključni set	1	1	1
11	Filtrirna vrečka z aktivnim ogljem	—	2	2
12	Keramični substrat	1	2	3
13	Vrečka s 4 nogicami	1	1	1
14	Sesalna cev	1	1	1
15	Izstopna cev	1	1	2
16	Cevni element s povezovalnim kosom za izstopne cevi (15)	—	—	1
17	Cev	1	1	1

<input type="checkbox"/> B	<b>Priključni komplet FiltoSmart, FiltoSmart Thermo</b>	Število		
		100	200	300
1	Prisesek	5	5	5
2	Sponka	5	5	5
3	Cevni vmesnik, nastavljiv	2	2	2
4	Kotni kos	1	1	1
5	Prekrivna matica	4	4	4
6	Vmesnik sesalne cevi FiltoSmart 100	1	—	—
7	Vmesnik sesalne cevi FiltoSmart 200/300	—	1	1
8	Sesalna košara FiltoSmart	1	1	1
9	Zaporni pokrovček	1	1	1
10	Razdelilnik za vodo	1	1	1

### Pravilna uporaba

FiltoSmart 100/200/300, FiltoSmart Thermo 100/200/300, v nadaljevanju imenovano »naprava«, je dovoljeno uporabljati samo na naslednji način:

- **FiltoSmart:** Filtrirajte vodo in pustite, da kroži.
- **FiltoSmart Thermo:** Vodo ogrejte, filtrirajte in pustite, da kroži.
- Za uporabo v sladki ali slani vodi.
- Obratovanje ob upoštevanju tehničnih podatkov.

Za napravo veljajo naslednje omejitve:

- Uporabljajte samo v zaprtih prostorih ter v zasebne namene.
- Delovanje samo z vodo je možno pri temperaturi vode od +4 °C do +35 °C.

### Opis funkcij

C

Voda, ki jo vsesa črpalka v glavi naprave, teče skozi filtrirne komore, ki so nameščene ena poleg druge. Nato voda teče skozi izstopno cev ali prek razdelilnika za vodo nazaj v akvarij.

Kot filtrirni material je uporabljena filtrirna pena različne gostote por in aktivno oglje/keramični substrat.

Pri napravi z grelcem se voda na poti skozi filtrirni sistem ogreva.

### Dodatno opremljanje

FiltoSmart 100/200/300 je razširljiva z izdelkom OASE HeatUp (naslednja preglednica).

- Za namestitev je potreben komplet za naknadno namestitev ThermoFit (naslednje številke za naročilo).

FiltoSmart	100	200	300	
HeatUp	25	○	○	○
	50	○	○	○
	75	○	○	○
	100	●	○	○
	150	—	○	○
	200	—	●	○
	250	—	—	○
300	—	—	●	

○: primerno ●: posebej priporočeno

- 45047 ThermoFit FiltoSmart 100
- 45048 ThermoFit FiltoSmart 200
- 45050 ThermoFit FiltoSmart 300

## DOSTOP DO NAPRAVE

### **NAPOTEK**

**Za vse naprave z grelcem velja:**

- upoštevajte pravila za previdno ravnanje. (→ Previdno ravnanje z grelcem)

### Previdno ravnanje z grelcem

### **PREVIDNO**

Vroča površina!

**Opekline pri dotiku steklenega bata.**

- Grelec najprej izklopite in počakajte, da se ohladi, šele nato ga vzemite iz vode.

### **PREVIDNO**

Nevarnost razbitja stekla!

**Stekleni bat grelca se lahko razbije in povzroči ureznine.**

- Z grelcem postopajte previdno.
- Počakajte, da se ogreti grelec ohladi. Ne potaplajte ga v hladno vodo in ne prelivajte s hladno vodo.

### Odstranitev grelca

Odstranitev je potrebna pri čiščenju in vzdrževanju in pri odstranitvi glave naprave.

Postopek je naslednji:

D

1. Uvodni obroč z grelcem odvijte v smeri proti urinim kazalcem.

### Vgraditev grelca

Postopek je naslednji:

E

1. Uvodni obroč z grelcem privijte v navojno odprtino v smeri urinih kazalcev.
  - Kadar grelec zamenjate: stekleni bat navlažite z vodo in grelec potisnite v vodni obroč do konca.

### Odstranitev priključne enote

Odstranitev je potrebna pri čiščenju in vzdrževanju in pri odstranitvi glave naprave, kadar so priključene cevi.

Postopek je naslednji:

F

1. Bajonetno zapiralo obrnite v smeri »UNLOCK«.
2. Snemite priključno enoto.

### Vgraditev priključne enote

Postopek je naslednji:

G

1. Vstavite priključno enoto.
  - Jezički na priključni enoti morajo biti poravnani z izrezi na glavi naprave.
2. Bajonetno zapiralo obrnite v smeri »LOCK«.

### Snemanje glave naprave

Odstranitev je potrebna pri čiščenju in vzdrževanju in pri zamenjavi filtrirnega materiala.

Predpogoji:

- Grelec je odstranjen. (→ Odstranitev grelca)
- Priključna enota je odstranjena. (→ Odstranitev priključne enote)

Postopek je naslednji:

H

1. Odvijte vpenjalne priključke
2. Snemite glavo naprave.

### Vgradnja glave naprave

Postopek je naslednji:

I

1. Na glavi naprave preverite pravilno pritrditev tesnila.
  - Tesnilo očistite, poškodovano tesnilo zamenjajte.
2. Pazite, da bo na voljo cev za odzračevanje in bo obrnjena navzgor.
3. Glavo naprave namestite na posodo.
4. Vsa vpenjalna zapirala preklopite navzgor, da se zaskočijo.

### Vgradnja kompleta za naknadno namestitev

### **NAPOTEK**

**Za vse naprave z grelcem velja:**

- upoštevajte pravila za previdno ravnanje. (→ Previdno ravnanje z grelcem)

### Predpostavka

- Glava naprave je sneta. (→ Snemanje glave naprave)

Postopek je naslednji:

- Pri modelu FiltoSmart 100 odpadeta 1. in 2. korak.

K

1. Odstranite predelno steno.
2. Odstranite odlomljeni del.
3. Podstavek potisnite v cev grelnika
4. Cev grelnika z držalom cevi vstavite v izrez na dnu posode.
5. Znova vstavite predelno steno.
6. Namestite držalo in ga pritrdite na predelno steno (FiltoSmart 200/300) ali steno posode (FiltoSmart 100).
7. Grelnik do konca potisnite v skoznjik.

- Za preprostejšo namestitev stekleni bat grelnika zmožite z vodo.
- Grelnik vgradite šele po zaključku vseh del. (→ Vgradnja glave naprave)
- Pazite na to, da je O-obroč pravilno nameščen.

## POSTAVITEV IN PRIKLOP

Vrstni red del, ki jih je treba izvesti:

1. Če želite napravo postaviti: Priložene gumijaste nogice namestite na dno posode.
2. Po potrebi naknadna namestitev grelne enote (→ Vgradnja kompleta za naknadno namestitev)
3. Nameščanje filtrirnega materiala (→ Čiščenje/zamenjava filtrirni material)
4. Postavite napravo.
  - Napravo postavite ob ali pod akvarij. Pazite na največjo višino črpanja. (→ Tehnični podatki)
5. Pripravite priključke (→ Vzpostavitev priključkov)

### Zagotavljanje stabilnosti

J

Za izboljšanje stabilnosti je posoda v podstavku (snemljivem).

- Priložene gumijaste nogice privijte v podstavek.
- Posodo postavite samo z nameščenim podstavkom.

### Vzpostavitev priključkov

#### Sestava sesalne enote

Postopek je naslednji:

L

- Sestavite sesalno enoto.
- Nastavite pretočno količino.
  - S kovanecem regulator pretoka v cevnem vmesniku zavrtite v smeri MIN ali MAX.

#### Sestava iztočne enote

Postopek je naslednji:

M

- Sestavite iztočno enoto.
  - Namesto iztočne cevi lahko uporabite razdelilnik vode.
- S kovanecem obrnite regulator pretoka v adapterju cevi na MAX.

#### Priključitev cevi

Postopek je enak za vhod (IN) in izhod (OUT).

Postopek je naslednji:

N

1. Cev skrajšajte na primerno dolžino.
  - Dolžino izberite tako, da se cev pri predvideni postavitvi ne bo mogla prepogniti.
2. Krovno matico privijte na natični priključek.
3. Cev navlecite na natični priključek, nato pa krovno matico vrtite v smeri proti urinim kazalcem, tako da pritrdite cev.
4. Drug konec cevi navlecite na natični priključek na sesalni enoti/iztočni enoti, nato pa krovno matico vrtite v smeri proti urinim kazalcem, tako da pritrdite cev.

C

- Sesalna in iztočna enota pritrdite v akvarij s pomočjo sesalk.

## ZAGON



### NAPOTEK

Vse filtrirne materiale pred prvo uporabo temeljito izperite s toplo vodo iz pipe, da odstranite morebitne nečistoče. (→ Čiščenje/zamenjava filtrirni material)



### NAPOTEK

**Črpalka ne sme delati na suho!**

Črpalka se uniči.

- Redno preverjajte nivo vode in kroženje po filtru in v akvariju.

**NAPOTEK**

Nevarnost požara zaradi vroče površine grelca!  
**Zaradi nastajanja velike količine toplote pride do uničenja grelnika in filtra.**

- Grelec vklopite šele, ko je filter popolnoma napolnjen z vodo, vklopljen in voda stalno kroži.
- Grelec najprej izklopite in počakajte, da se ohladi, šele nato ga vzemite iz vode.

Postopek je naslednji:

- Q
- Posodo do konca napolnite z vodo in postavite ob akvarij.
    - Posodo napolnite skozi odprtino za grelnik. V ta namen odstranite grelnik oz. slepi čep. (→ Odstranitev grelca)

- Pri prvem zagonu je lahko priključna enota največ 80 cm pod vodno gladino. Izpust vode (iztočna cev ali razdelilnik za vodo) ne sme biti potopljen.
- Povsem napolnjen filter je lahko več kot 80 cm pod vodno gladino. Upoštevajte največji vodni steber. (→ Tehnični podatki)

- Vsako priključno napeljavo položite tako, da boste ustvarili odkapno zanko!
- **Naprava z grelnikom:** Nastavite temperaturo vode na grelniku (→ navodila za uporabo grelnika).

**Vklop:** Priključite napravo na električno omrežje. Naprava se takoj vklopi. Po vklopu traja nekaj minut, da zrak uide iz naprave (nastajanje zvokov).

- Pretok po potrebi spremenite z regulatorjem pretoka. (→ Sestava sesalne enote)

**Izklop:** Napravo odklopite od omrežja.

- **Naprava z grelcem:** Napravo in grelec odklopite z omrežja.

**ODPRAVLJANJE MOTENJ**

Motnja	Vzrok	Ukrep
Naprava se ne zažene.	Ni omrežne napetosti.	Preverite omrežno napetost.
	Tekalna enota je blokirana	Čiščenje
	Višinska razlika med robom akvarija in sesalno enoto je prevelika.	Zmanjšajte višinsko razliko.
Nezadosten vodni tok	Vodna gladina v napravi je prenizka.	Dolijte vodo.
	Ohišje filtra ali tekalna enota sta umazana	Čiščenje
	Tekalna enota je obrabljena	Zamenjava tekalne enote
	Pretok je napačno nastavljen.	Popravite nastavitve.
	Filtrska pena umazana	Čiščenje
	Aktivno oglje je zamazano.	Čiščenje
	Keramični substrat je zamazan.	Čiščenje
Sesalna košara je zamašena.	Očistite sesalno košaro.	
Filtrirni učinek ni zadosten.	Napeljava je zamazana.	Očistite sesalno enoto, iztočno enoto in cevi.
	Filtrska pena umazana	Čiščenje
	Filtrirna pena je obrabljena.	Zamenjajte
	Keramični substrat je zamazan.	Čiščenje
	Keramični substrat je izrabljen.	Zamenjajte
Ogrevanje vode ni zadostno. (samo naprave z grelnikom)	Aktivno oglje je porabljeno.	Zamenjajte
	Grelnik je okvarjen.	Zamenjajte
	Grelnik ni umerjen.	Umerjanje
Večji hrup	Temperatura vode na grelniku je napačno nastavljena.	Popravite temperaturo vode na grelniku.
	Zrak v filtru, cev za odzračevanje ni pravilno nameščena na črpalki.	Popravite lego cevi za odzračevanje.



## ČIŠČENJE IN VZDRŽEVANJE

- Napravo po potrebi čistite s čisto vodo in z mehko krtačo.
- Ne uporabljajte čistil ali kemičnih raztopin. Za odstranjevanje vodnega kamna priporočamo izdelek OASE PumpClean.
- Cikli čiščenja in zamenjave filtrirnih materialov so odvisni od velikosti akvarija in števila živali. Čiščenje in zamenjavo je zato treba izvajati po potrebi, da je zagotovljena polna filtrirna zmogljivost.
- Če je na voljo več filtrirnih pen: posamezne filtrirne pene čistite ali menjajte s časovnim zamikom. Na ta način se ohranijo koristne filtrirne bakterije, ki lahko poskrbijo za dobro biološko čiščenje vode.

### Čiščenje/zamenjava filtrirni material



#### NAPOTEK

Vse filtrirne materiale pred prvo uporabo temeljito izperite s toplo vodo iz pipe, da odstranite morebitne nečistoče. (→ Čiščenje/zamenjava filtrirni material)

<input type="checkbox"/> O	Filtrirni materiali FiltroSmart FiltroSmart Thermo	Število		
		100	200	300
a	Filtrirna pena 10 ppi	1	1	1
b	Filtrirna pena 20 ppi	—	1	1
c	Keramični substrat (420-gramska vrečka)	1	2	3
d	Aktivno oglje	—	2	2
e	Filtrirna pena 10 ppi	—	1	1

#### Predpostavka

- Glava naprave je sneta. (→ Snemanje glave naprave)

Postopek je naslednji:

- P
- Odstranite filtrirno peno in jo sperite s toplo vodo ali zamenjajte.
- Namestite filtrirno peno in aktivno oglje. Aktivno oglje vzemite iz plastične embalaže, vendar naj ostane v filtrirni vrečki.
- Keramični substrat sperite pod toplo vodo ali zamenjajte.
  - Za FiltroSmart 300 potrebujete tri, za FiltroSmart 200 dve in za FiltroSmart 100 eno vrečko (420 g) keramičnega substrata.

- Pred prvo uporabo keramični substrat vzemite iz plastične vrečke, sperite pod toplo vodo in ga nasukite v filtrirno posodo.
- Po potrebi nameščeno cev grelnika pokrijte med polnjenjem keramičnega substrata, da slednji ne bo prišel v cev grelnika.

### Čiščenje grelne enote



#### NAPOTEK

Za vse naprave z grelcem velja:

- upoštevajte pravila za previdno ravnanje. (→ Previdno ravnanje z grelcem)

D, E

- Skoznjik odvijte skupaj z grelnikom in slednjega očistite skladno z ločenimi priloženimi navodili ali pa ga izvlecite iz skoznjika in zamenjajte.
- Sestavite napravo v obratnem vrstnem redu.

### Čiščenje/zamenjava tekalne enote

#### Predpostavka

- Glava naprave je sneta. (→ Snemanje glave naprave)

R

- Snemite pokrov črpalke navzdol.
  - FiltroSmart 200/300: Spono potisnite navzdol.
- Odstranite, očistite ali zamenjajte tekalno enoto.
- Sestavite napravo v obratnem vrstnem redu.
  - Pazite na pravilno nameščenost obeh gumijastih ležajev.
  - Pazite, da bo na voljo cev za odzračevanje in bo obrnjena navzgor, tako da bo lahko zrak uhajal.

#### Ponovna namestitev naprave

- Znova sestavite glavo naprave in filtrirno enoto. (→ Vgradnja kompleta za naknadno namestitev)

## DELI, KI SE OBRABIJO

Naslednje komponente so obrabni deli in ne spadajo v garancijo:

- Priseski
- Tekalna enota
- Filtrirne pene
- Aktivno oglje
- Keramični substrat

## NADOMESTNI DELI

Z uporabo originalnih delov podjetja OASE je naprava še naprej varna in brezhibno deluje.

Risbe nadomestnih delov in nadomestne dele najdete na naši spletni strani.



[www.oase-livingwater.com/spareparts\\_INT](http://www.oase-livingwater.com/spareparts_INT)

## ODLAGANJE ODPADKOV



### OPOMBA





Te naprave ne smete zavreči med gospodinjske odpadke.

- Onemogočite uporabo naprave tako, da prerežete kable in ga predajte službi za odstranjevanje odpadkov.

## TEHNIČNI PODATKI

Opis		FiltroSmart, FiltroSmart Thermo		
		100	200	300
Naznačena napetost	V AC	230	230	230
Omrežna frekvenca	Hz	50	50	50
Zaščitni razred		IPX8	IPX8	IPX8
Poraba moči filtra	W	11	17	23
Poraba moči grelnika	W	100	200	300
Črpalna zmogljivost	največ l/h	600	800	1.000
Višina črpanja	največ m	1,1	1	1,3
Vodni steber	največ m	1,8	1,8	1,8
Prostornina filtra	l	1,25	4,3	6,4
Prostornina predfiltra	l	0,7	1,5	1,5
Priporočeno za prostornino akvarija	največ l	100	200	300
Dolžina omrežnega priključnega voda (tudi regulatorja ogrevanja)	m	1,5	1,5	1,5
Dolžina cevi	m	2,5	2,5	2,5
Priključek cevni nastavkov	Premer mm	13	17	17
Mere	Dolžina mm	190	248	246
	Širina mm	192	294	290
	Višina mm	312	372	462
Teža FiltroSmart	kg	2,1	4,0	4,6
Teža FiltroSmart Thermo	kg	2,3	4,3	5,0

## SIMBOLI NA NAPRAVI

<b>IP X8</b> 	Ne prepušča vode do globlin 1 m.
	Zaščitni razred II, zaščitna izolacija, ki v primeru napake lahko prevaja napetost
	Uporaba v notranjih prostorih
	Ne vrzite med običajne gospodinjske odpadke
	Preberite in upoštevajte navodila za uporabo

## Prijevod originalnih uputa za uporabu

** UPOZORENJE**

- Djeca od 8 i više godina i osobe sa smanjenim tjelesnim, osjetilnim ili mentalnim mogućnostima te s ograničenim iskustvom i znanjem ovaj uređaj smiju upotrebljavati samo uz nadzor ili ako su upućene u njegovu sigurnu uporabu i razumiju opasnosti koje iz nje proizlaze.
- Djeca se ne smiju igrati s uređajem.
- Djeca ne smiju obavljati radove čišćenja i korisničkog održavanja uređaja bez nadzora.
- Isključite sve uređaje u akvariju ili izvucite mrežni utikač prije nego ruke stavljate u vodu.
- Nemojte se koristiti uređajem ako su oštećeni električni vodovi ili kućište.
- Uređaj priključite samo ako se električni podaci uređaja podudaraju s podacima za napajanje. Podaci uređaja nalaze se na označnoj pločici na uređaju, na pakiranju ili u ovim uputama.
- Prije radova na uređaju izvucite strujni utikač.

**SIGURNOSNE NAPOMENE**

- Ako je kućište neispravno, uređaj se ne smije upotrebljavati.
- Uređaj se ne smije upotrebljavati ako postoji kvar na električnim vodovima.
- Uređaj nemojte nositi ili povlačiti na električnim vodovima.
- Vodove položite tako da se ne mogu oštetiti i pripazite da nitko preko njih ne može pasti.
- Kućište uređaja ili pripadajućih dijelova otvarajte samo ako se u uputama to izričito zahtijeva.
- Na uređaju izvodite samo zahvate opisane u ovim uputama. Ako probleme ne možete sami otkloniti, obratite se ovlaštenoj servisnoj službi ili – ako ste u nedoumici – samom proizvođaču.
- Za uređaj upotrebljavajte samo originalne rezervne dijelove i pribor.
- Nemojte nikada provoditi nikakve izmjene na uređaju.
- Zaštitite utične spojeve od vlage.
- Uređaj priključite samo na propisno montiranu utičnicu.

**Simboli u ovim uputama****Upozorenja**

Upozorenja navedena u ovim uputama kategorizirana su prema signalnim riječima kojima se ukazuje na stupanj ugroze.

** UPOZORENJE**

- Označava moguću opasnu situaciju.
- Posljedice zanemarivanja ove napomene mogu biti smrt ili najteže ozljede.

** NAPOMENA**

Informacije koje služe za bolje razumijevanje ili izbjegavanje mogućih materijalnih šteta ili onečišćenja okoliša.

**Ostale napomene**

- A Referenca na jednu sliku, primjerice sliku A.
- Referenca na neko drugo poglavlje.

## OPIS PROIZVODA

### Isporučena oprema

<input type="checkbox"/> A	<b>FiltoSmart Thermo</b>
1	Prolazni prsten s regulacijskim grijačem HeatUp FiltoSmart Thermo 100: HeatUp 100 FiltoSmart Thermo 200: HeatUp 200 FiltoSmart Thermo 300: HeatUp 300
2	Upute za uporabu regulacijskog grijača HeatUp 25/50/75/100/150/200/250/300

**FiltoSmart:** na mjestu regulacijskog grijača HeatUp nalazi se sljepi čep.

<input type="checkbox"/> A	<b>FiltoSmart, FiltoSmart Thermo</b>	Količina		
		100	200	300
3	Upute za uporabu FiltoSmart 100/200/300, FiltoSmart Thermo 100/200/300	1	1	1
4	Glava uređaja	1	1	1
5	Ručka, podesiva	—	1	1
6	Sljepi čep	1	1	1
7	Spremnik, napunjen filterskim materijalom	1	1	1
8	Postolje	1	1	1
9	Kopča za zatvaranje	2	2	2
10	Priključni element s izlazom (OUT) i ulazom (IN) crijevnih tuljaka	1	1	1
B	Priključna garnitura	1	1	1
11	Filterska vrećica s aktivnim ugljenom	—	2	2
12	Keramički supstrat	1	2	3
13	Vrećica s 4 nožice	1	1	1
14	Usisna cijev	1	1	1
15	Izlazna cijev	1	1	2
16	Dio crijeva kao spojni element za izlazne cijevi (15)	—	—	1
17	Crijevo	1	1	1

<input type="checkbox"/> B	<b>Priključna garnitura FiltoSmart, FiltoSmart Thermo</b>	Količina		
		100	200	300
1	Sisaljka	5	5	5
2	Stezaljka	5	5	5
3	Adapter za crijevo, namjestiv	2	2	2
4	Koljenasti zglob	1	1	1
5	Natična matica	4	4	4
6	Adapter za usisnu cijev FiltoSmart 100	1	—	—
7	Adapter za usisnu cijev FiltoSmart 200/300	—	1	1
8	Usisna košara FiltoSmart	1	1	1
9	Zaporni čep	1	1	1
10	Razdjelnik vode	1	1	1

### Namjensko korištenje

FiltoSmart 100/200/300, FiltoSmart Thermo 100/200/300, u daljnjem tekstu „uređaj“, smije se upotrijebiti isključivo na sljedeći način:

- **FiltoSmart:** filtriranje i cirkuliranje vode.
- **FiltoSmart Thermo:** zagrijavanje, filtriranje i cirkuliranje vode.
- Za rad sa slatkom ili slanom vodom.
- Rad uz pridržavanje tehničkih podataka.

Za uređaj vrijede sljedeća ograničenja:

- Rabite samo u prostorijama i za privatne akvarističke svrhe.
- Rad samo s vodom pri temperaturi od +4 °C do +35 °C.

### Opis rada

C

Voda koju usisava crpka u glavi uređaja teče kroz filterske komore postavljene jedne pored drugih. Nakon toga voda struji kroz izlaznu cijev ili preko razdjelnika vode natrag u akvarij.

Kao filterski materijal služe spužvasti filtri različite gustoće pora i aktivni ugljen / keramički supstrat.

Kod uređaja s grijačem voda se zagrijava na putu kroz filterski sustav.

### Naknadno opremanje

FiltoSmart 100/200/300 se može proširiti s OASE HeatUp (vidi sljedeću tablicu).

- Za montažu je potreban set za naknadno opremanje ThermoFit (sljedeći narudžbeni brojevi).

FiltoSmart	100	200	300	
HeatUp	25	○	○	○
	50	○	○	○
	75	○	○	○
	100	●	○	○
	150	—	○	○
	200	—	●	○
	250	—	—	○
	300	—	—	●

○: prikladno ●: posebno preporučeno

- 45047 ThermoFit FiltoSmart 100
- 45048 ThermoFit FiltoSmart 200
- 45050 ThermoFit FiltoSmart 300

## PRISTUP UREĐAJU:



### NAPOMENA

Za sve uređaje s grijačem vrijedi:

- Pridržavajte se pravila za oprezno rukovanje. (→ Oprezno rukovanje grijačem)

### Oprezno rukovanje grijačem



### OPREZ

Vruća površina!

**Opekline u slučaju dodira staklenog klipa.**

- Isključite grijač i pričekajte da se ohladi, a tek ga zatim izvadite iz vode.



### OPREZ

Opasnost od pucanja stakla!

**Stakleni klip grijača može puknuti i uzrokovati posjekotine.**

- Oprezno postupajte s grijačem.
- Ostavite zagrijani grijač da se ohladi. Ne uranjajte ga u hladnu vodu, ne prolijevajte hladnu vodu preko njega.

### Demontaža grijača

Demontaža je potrebna za čišćenje i održavanje i za demontažu glave uređaja.

Postupite na sljedeći način:

D

1. Odvijte prolazni prsten zajedno s grijačem suprotno od smjera kazaljke na satu.

### Montaža grijača

Postupite na sljedeći način:

E

1. Zavijte prolazni prsten s grijačem u smjeru kazaljke na satu u rupu s navojima.
  - Pri zamjeni grijača: vodom navlažite stakleni klip i gurnite grijač do kraja u prolazni prsten.

### Demontaža priključne jedinice

Demontaža je potrebna za čišćenje i održavanje i za demontažu glave uređaja dok su crijeva priključena.

Postupite na sljedeći način:

F

1. Okrenite bajunetni zatvarač u smjeru „UNLOCK“.
2. Skinite priključnu jedinicu.

### Montaža priključne jedinice

Postupite na sljedeći način:

G

1. Umetnite priključnu jedinicu.
  - Izbočine na priključnoj jedinici moraju biti ispravno okrenute prema otvorima na glavi uređaja.
2. Okrenite bajunetni zatvarač u smjeru „LOCK“.

### Demontiranje glave uređaja

Demontaža je potrebna za čišćenje i održavanje te za zamjenu filterskog materijala.

Preduvjet:

- Grijač je demontiran. (→ Demontaža grijača)
- Priključna jedinica je demontirana. (→ Demontaža priključne jedinice)

Postupite na sljedeći način:

H

1. Otpustite stezne zatvarače.
2. Demontirajte glavu uređaja.

### Montiranje glave uređaja

Postupite na sljedeći način:

I

1. Provjerite ispravnu učvršćenost brtve na glavi uređaja.
  - Očistite brtvu, a oštećenu brtvu zamijenite.
2. Pripazite na to da postoji odzračno crijevo i da je okrenuto prema gore.
3. Stavite glavu uređaja na spremnik.
4. Sve stezne zatvarače preklopite prema gore i uglavite.

### Ugradnja seta za naknadno opremanje



### NAPOMENA

Za sve uređaje s grijačem vrijedi:

- Pridržavajte se pravila za oprezno rukovanje. (→ Oprezno rukovanje grijačem)

### Preduvjet

- Demontirana je glava uređaja. (→ Demontiranje glave uređaja)

Postupite na sljedeći način:

- Kod FiltoSmart 100 nema koraka 1 i 2.

K

1. Izvadite pregradnu stijenku.
2. Uklonite otpad.
3. Utisnite postolje u cijev grijača
4. Postavite cijev grijača s držačem u otvor na dnu spremnika.
5. Ponovo umetnite pregradnu stijenku.
6. Postavite držač i pričvrstite ga na pregradnu stijenku (FiltoSmart 200/300) ili stijenku spremnika (FiltoSmart 100).

7. Gurnite grijač do kraja u prolazni prsten.
- Za lakšu montažu vodom namočite stakleni klip grijača.
  - Grijač ugradite tek po završetku svih radova. (→ Montaža grijača)
  - Osigurajte da je brtveni prsten ispravno postavljen.

## POSTAVLJANJE I PRIKLJUČIVANJE

Redoslijed radova koje treba izvršiti:

1. Ako uređaj treba biti postavljen uspravno: na dno spremnika montirajte priložene gumene nožice.
2. Po potrebi naknadno opremite jedinicu grijača (→ Ugradnja seta za naknadno opremanje)
3. Pozicionirajte filtarske materijale (→ Čišćenje/zamjena filtarskog materijala)
4. Postavljanje uređaja
  - Postavite uređaj pored ili ispod akvarija. Obratite pozornost na maksimalnu visinu pumpanja. (→ Tehnički podatci)
5. Spajanje priključaka (→ Spajanje priključaka)

### Osigurajte stabilnost

J

Radi veće stabilnosti spremnik se nalazi u postolju (skidivo).

- Uvijte priložene gumene nožice u postolje.
- Spremnik postavljajte samo s montiranim postoljem.

### Spajanje priključaka

#### Sastavljanje usisne jedinice

Postupite na sljedeći način:

L

- Sastavite usisnu jedinicu.
- Namjestite količinu protoka.
  - Kovanicom okrenite regulator protoka u adapteru za crijevo u smjeru MIN ili MAX.

#### Sastavljanje izlazne jedinice

Postupite na sljedeći način:

M

- Sastavite izlaznu jedinicu.
  - Umjesto izlazne cijevi alternativno se može upotrijebiti razdjelnik vode.
- Kovanicom okrenite regulator protoka u adapteru za crijevo na MAX.

#### Priključivanje crijeva

Način postupanja za ulaz (IN) i izlaz (OUT) je isti.

Postupite na sljedeći način:

N

1. Skratite crijevo na prikladnu duljinu.
  - Duljinu odaberite na način da se pri predviđenom postavljanju crijevo ne može prelomiti.
2. Zavijte natičnu maticu na crijevni tuljak priključne jedinice.
3. Gurnite crijevo na crijevni tuljak i okrenite natičnu maticu suprotno od smjera kazaljke na satu kako biste učvrstili crijevo.
4. Drugi kraj crijeva gurnite na crijevni tuljak na usisnoj jedinici / izlaznoj jedinici i okrenite natičnu maticu suprotno od smjera kazaljke na satu kako biste učvrstili crijevo.

C

- Sisaljka pričvrstite usisnu jedinicu i izlaznu jedinicu u akvariju.

## STAVLJANJE U POGON



### NAPOMENA

Prije prve uporabe temeljito isperite sve filtarske materijale toplom vodovodnom vodom kako biste uklonili eventualna onečišćenja. (→ Čišćenje/zamjena filtarskog materijala)



### NAPOMENA

#### Crpka ne smije raditi na suho!

Crpka će se uništiti.

- Redovite provjeravajte razinu vode i cirkulaciju u filtru i akvariju.

**NAPOMENA**

Opasnost od opekline zbog vruće površine grijača!  
**Visoka temperatura površine uništiti će grijače i filtre.**

- Uključite grijač tek kad je filter potpuno napunjen vodom, uključen, a voda neprekidno cirkulira.
- Isključite grijač i pričekajte da se ohladi, a tek ga zatim izvadite iz vode.

Postupite na sljedeći način:

- Q
- Spremnik u potpunosti napunite vodom i postavite pored akvarija.
  - Spremnik napunite kroz otvor za grijač. U tu svrhu skinite grijač odn. slijepi čep. (→ Demontaža grijača)
  - Pri prvom puštanju u rad priključna jedinica smije se nalaziti maksimalno 80 cm ispod razine vode.

Izlaz za vodu (izlazna cijev ili razdjelnik vode) ne smije biti uronjen.

- Potpuno napunjen filter smije biti više od 80 cm ispod razine vode. Pripazite na maksimalnu razinu vode. (→ Tehnički podatci)
- Položite sve električne kabele tako da se stvori petlja za kapanje!
- **Uređaj s grijačem:** Namjestite temperaturu vode na grijaču. (→ Upute za uporabu grijača).
- Uključivanje:** Spojite uređaj s električnom mrežom. Uređaj se odmah uključuje. Nakon uključivanja potrebno je nekoliko minuta da zrak izađe iz uređaja (stvaranje buke).
- Protok prema potrebi promijenite regulatorom protoka. (→ Sastavljanje usisne jedinice)
- Isključivanje:** Odvojite uređaj od električne mreže.
- **Uređaj s grijačem:** Odvojite uređaj i grijač od električne mreže.

**OTKLANJANJE NEISPRAVNOSTI**

Neispravnost	Uzrok	Rješenje
Uređaj se ne pokreće	Nema električnog napajanja	Provjerite električno napajanje
	Rotor je blokiran	Očistite
	Prevelika visinska razlika između ruba akvarija i usisne jedinice	Smanjite visinsku razliku
	Previsoka razina vode u uređaju	Dolijte vodu
Nedovoljan protok vode	Onečišćeno kućište filtra ili rotor	Očistite
	Rotor je pohaban	Zamijenite rotor
	Pogrešno namješten protok	Ispravite postavku
	Prljav spužvasti filter	Očistite
	Prljav aktivni ugljen	Očistite
	Prljav keramički supstrat	Očistite
	Začepljena usisna košara	Očistite usisnu košaru
Prljav sustav vodova	Očistite usisnu jedinicu, izlaznu jedinicu i crijeva	
Nedovoljna učinkovitost filtra	Prljav spužvasti filter	Očistite
	Pohaban spužvasti filter	Zamijenite
	Prljav keramički supstrat	Očistite
	Pohaban keramički supstrat	Zamijenite
	Istrošen aktivni ugljen	Zamijenite
Nedovoljno zagrijavanje vode (samo uređaji s grijačem)	Neispravan grijač	Zamijenite
	Grijač nije kalibriran	Kalibrirajte ga
	Pogrešno namještena temperatura vode na grijaču	Ispravite temperaturu vode na grijaču
Glasniji zvukovi	Zrak u filteru, odzračno crijevo na crpki nije ispravno postavljeno	Ispravite dosjed odzračnog crijeva

## ČIŠĆENJE I ODRŽAVANJE

- Uređaj po potrebi očistite čistom vodom i mekom četkom.
- Ne rabite sredstva za čišćenje ili kemijska otapala. Za uklanjanje naslaga kamenca preporučujemo OASE PumpClean.
- Ciklusi čišćenja i zamjene filtarskih materijala ovise o veličini bazena i opremi. Čišćenje i zamjenu valja stoga obaviti prema potrebi kako bi se osigurala puna učinkovitost filtra.
- Ako postoji više filtarskih spužvi: očistite ili zamijenite filtarske spužve sa zadržkom. Na taj će se način zaštititi korisne filtarske bakterije koje se mogu pobrinuti za dobro biološko čišćenje vode.

### Čišćenje/zamjena filtarskog materijala



#### NAPOMENA

Prije prve uporabe temeljito isperite sve filtarske materijale toplom vodovodnom vodom kako biste uklonili eventualna onečišćenja. (→ Čišćenje/zamjena filtarskog materijala)

	Filtarski materijali	Količina		
		100	200	300
<input type="checkbox"/> O	FiltoSmart FiltoSmart Thermo			
a	Spužvasti filter 10 ppi	1	1	1
b	Spužvasti filter 20 ppi	—	1	1
c	Keramički supstrat (vrećica od 420 g)	1	2	3
d	Aktivni ugljen	—	2	2
e	Spužvasti filter 10 ppi	—	1	1

#### Preduvjet

- Demontirana je glava uređaja. (→ Demontiranje glave uređaja)

Postupite na sljedeći način:

- P
- Izvadite spužvaste filtre i isperite ih u toploj vodi ili ih zamijenite.
- Postavite spužvaste filtre i aktivan ugljen. Aktivni ugljen treba izvaditi iz plastičnog pakiranja, ali ostaje u svojoj filtarskoj vrećici.
- Isperite keramički supstrat pod toplom vodom ili ga zamijenite.
  - Za FiltoSmart 300 potrebne su tri vrećice keramičkog supstrata (420 g), za FiltoSmart 200 dvije, a za FiltoSmart 100 jedna vrećica.

- Prije prve uporabe izvadite keramički supstrat iz plastične vrećice, isperite ga u toploj vodi i u rasutom stanju napunite u spremnik filtra.
- Postojeću cijev grijača eventualno prekrijte pri punjenju keramičkog supstrata tako da supstrat ne može ući u cijev grijača.

### Čišćenje sklopa grijača



#### NAPOMENA

Za sve uređaje s grijačem vrijedi:

- Pridržavajte se pravila za oprezno rukovanje. (→ Oprezno rukovanje grijačem)

D, E

- Odvijte prolazni prsten zajedno s grijačem, grijač očistite prema zasebno priloženim uputama ili ga izvadite iz prolaznog prstena i zamijenite.
- Uređaj sastavite obrnutim redoslijedom.

### Čišćenje/zamjena rotora

#### Preduvjet

- Demontirana je glava uređaja. (→ Demontiranje glave uređaja)

R

- Skinite poklopac crpke.
  - FiltoSmart 200/300: jezičac pritisnite prema dolje.
- Demontirajte, očistite ili zamijenite rotor.
- Uređaj sastavite obrnutim redoslijedom.
  - Provjerite ispravno nalijeganje oba gumena ležaja.
  - Pripazite na to da postoji odzračno crijevo i da je okrenuto prema gore kako bi zrak mogao izlaziti.

#### Ponovno montiranje uređaja

- Ponovo sastavite glavu uređaja i filtarsku jedinicu. (→ Montiranje glave uređaja)

### POTROŠNI DIJELOVI

Sljedeće su komponente potrošni dijelovi i nisu obuhvaćene jamstvom:

- Sisaljke
- Radna jedinica
- Filtarske spužve
- Aktivni ugljen
- Keramički supstrat



## PRIČUVNI DIJELOVI

Pri upotrebi originalnih dijelova društva OASE uređaj ostaje siguran i nastavlja raditi pouzdano. Nacrte rezervnih dijelova i rezervne dijelove možete pronaći na našoj internetskoj stranici.



[www.oase-livingwater.com/spareparts\\_INT](http://www.oase-livingwater.com/spareparts_INT)

## ZBRINJAVANJE



### Napomena





Uređaj se ne smije bacati u kućni otpad.

- Učinite uređaj neuporabljivim tako da prerežete kabel, a zatim ga zbrinite preko odgovarajućeg sustava za recikliranje otpada.

## TEHNIČKI PODATCI

Opis		FiltroSmart, FiltroSmart Thermo		
		100	200	300
Nazivni napon	V AC	230	230	230
Mrežna frekvencija	Hz	50	50	50
Vrsta zaštite		IPX8	IPX8	IPX8
Potrošnja energije filtra	W	11	17	23
Potrošnja energije grijača	W	100	200	300
Protočni kapacitet	Maksimalno l/h	600	800	1000
Protočna visina	Maksimalno m	1,1	1	1,3
Razina vode	Maksimalno m	1,8	1,8	1,8
Volumen filtra	l	1,25	4,3	6,4
Volumen predfiltra	l	0,7	1,5	1,5
Preporučeni volumen akvarija	Maksimalno l	100	200	300
Duljina mrežnog priključnog voda (i regulacijski grijač)	m	1,5	1,5	1,5
Duljina cijevi	m	2,5	2,5	2,5
Priključak crijevnih tuljaka	Promjer mm	13	17	17
Dimenzije	Duljina mm	190	248	246
	Širina mm	192	294	290
	Visina mm	312	372	462
Masa FiltroSmart	kg	2,1	4,0	4,6
Masa FiltroSmart Thermo	kg	2,3	4,3	5,0

## SIMBOLI NA UREĐAJU

<b>IP X8</b> 	Ne propušta vodu do 1 m dubine.
	Stupanj zaštite II, zaštitna izolacija, u slučaju greške može biti pod naponom
	Upotrebjavajte u unutarnjem prostoru.
	Ne bacajte u običan kućanski otpad.
	Pročitajte i pridržavajte se priručnika za uporabu

Traducerea instrucțiunilor de utilizare originale

## AVERTIZARE

- Acest aparat poate fi folosit de către copii începând cu 8 ani și peste, precum și persoane cu deficiențe psihice, senzoriale sau abilități mentale, ori cu experiență redusă și cu cunoștințe reduse, dacă sunt supravegheate sau au fost instruite în ceea ce privește utilizarea sigură a aparatului și au înțeles pericolele rezultate.
- Copiii nu au voie să se joace cu aparatul.
- Este interzisă curățarea și întreținerea curentă de către copii fără supraveghere.
- Opriiți sau scoateți din priză toate aparatele din acvariu înainte de a introduce mâna în apă.
- Nu utilizați aparatul în cazul în care cablurile electrice sau carcasa sunt deteriorate.
- Conectați aparatul numai dacă datele electrice ale aparatului coincid cu cele ale instalației de alimentare cu curent. Datele aparatului sunt menționate pe plăcuța cu date tehnice de pe aparat, de pe ambalaj sau din prezentele instrucțiuni.
- Înainte de a lucra la aparat scoateți fișa de alimentare din priză.

## INDICAȚII DE SECURITATE

- Nu este permisă utilizarea aparatului în cazul în care carcasa este defectă.
- În cazul cablurilor electrice defecte, aparatul nu poate fi utilizat.
- Nu purtați sau nu trageți aparatul prin prindere de cablul electric.
- Poziți cablurile protejate împotriva deteriorărilor și aveți grijă ca nimeni să nu cadă peste acestea.
- Deschideți carcasa aparatului sau a componentelor aferente numai în cazul în care se solicită explicit acest aspect în instrucțiuni.
- Efectuați la aparat numai lucrările care sunt descrise în aceste instrucțiuni. În cazul în care problemele nu pot fi soluționate, adresați-vă unui punct de service autorizat sau, în caz de incertitudine, producătorului.
- Utilizați pentru acest aparat numai piese de schimb și accesorii originale.
- Nu efectuați niciodată modificări tehnice asupra aparatului.
- Protejați conectorii împotriva umidității.
- Conectați aparatul numai la o priză instalată în conformitate cu prescripțiile.

### Simboluri din prezentele instrucțiuni

#### Indicații de avertizare

Indicațiile de avertizare din acest manual sunt clasificate prin cuvinte semnal care afișează gradul de pericolozitate.

## AVERTIZARE

- Desemnează o situație potențial periculoasă.
- În cazul nerespectării pot urma accidente mortale sau vătămări dintre cele mai grave.

## INDICAȚIE

Informații care servesc la o înțelegere mai bună sau la prevenirea posibilelor prejudicii materiale sau asupra mediului.

### Alte indicații

- A Referire la o figură, de. ex. figura A.
- Referire la un alt capitol.

## DESCRIEREA PRODUSULUI

### Conținutul livrării

<input type="checkbox"/> A	<b>FiltoSmart Thermo</b>
1	Inel de trecere cu încălzitor cu regulare HeatUp FiltoSmart Thermo 100: HeatUp 100 FiltoSmart Thermo 200: HeatUp 200 FiltoSmart Thermo 300: HeatUp 300
2	Manual de utilizare pentru încălzitorul cu regulare HeatUp 25/50/75/100/150/200/250/300

**FiltoSmart:** În locul încălzitorului cu regulator HeatUp există un capac orb.

<input type="checkbox"/> A	<b>FiltoSmart, FiltoSmart Thermo</b>	Cantitate		
		100	200	300
3	Manual de utilizare FiltoSmart 100/200/300, FiltoSmart Thermo 100/200/300	1	1	1
4	Capul aparatului	1	1	1
5	Mâner, reglabil	—	1	1
6	Capac orb	1	1	1
7	Recipient, umplut cu material de filtrare	1	1	1
8	Picior de susținere	1	1	1
9	Clips de închidere	2	2	2
10	Unitate de racord cu ștuțuri de furtun pentru ieșire (OUT) și intrare (IN)	1	1	1
B	Set de conectare	1	1	1
11	Filtru tip pungă cu cărbune activ	—	2	2
12	Substrat ceramic	1	2	3
13	Pungă cu 4 picioare	1	1	1
14	Tub de aspirare	1	1	1
15	Tub de ieșire	1	1	2
16	Bucată de furtun ca piesă de legătură pentru tuburile de ieșire (15)	—	—	1
17	Furtun	1	1	1

<input type="checkbox"/> B	<b>Set de racord FiltoSmart, FiltoSmart Thermo</b>	Cantitate		
		100	200	300
1	Ventuză	5	5	5
2	Clemă	5	5	5
3	Adaptor de furtun, reglabil	2	2	2
4	Fittinguri cot	1	1	1
5	Piuliță olandeză	4	4	4
6	Adaptor tub de aspirare FiltoSmart 100	1	—	—
7	Adaptor tub de aspirare FiltoSmart 200/300	—	1	1
8	Colivie cu sorb FiltoSmart	1	1	1
9	Căpăcel de astupare	1	1	1
10	Distribuitor de apă	1	1	1

### Utilizarea în conformitate cu destinația

FiltoSmart 100/200/300, FiltoSmart Thermo 100/200/300, denumit în continuare „aparat”, va fi utilizat exclusiv după cum urmează:

- **FiltoSmart:** Filtrați apa și lăsați-o să circule.
- **FiltoSmart Thermo:** Încălzește, filtrează și lasă să circule apa.
- Pentru utilizarea cu apă dulce sau apă de mare.
- Operarea cu respectarea datelor tehnice.

Pentru aparat sunt valabile următoarele restricții:

- Utilizați numai în încăperi și în scopuri acvaristice private.
- Funcționare numai cu apă la o temperatură a apei de +4 °C ... +35 °C.

### Descrierea funcțiilor

C

Aspirată de o pompă în capul aparatului, apa va parcurge camerele filtru situate alăturat. Apoi apa trece prin tubul de ieșire sau prin distribuitorul de apă înapoi în acvariu.

Ca materiale de filtrare se utilizează bureți de filtrare cu valori diferite pentru densitatea porilor și cărbune activ/substrat ceramic.

Prin acest aparat cu încălzitor, apa este încălzită când traversează sistemul de filtrare.

### Post-echipare

FiltoSmart 100/200/300 este extensibil cu OASE HeatUp (tabelul următor).

- Pentru montaj este necesar setul de postechipare ThermoFit (numerele de comandă următoare).

FiltoSmart		100	200	300
HeatUp	25	○	○	○
	50	○	○	○
	75	○	○	○
	100	●	○	○
	150	—	○	○
	200	—	●	○
	250	—	—	○
300	—	—	●	

○: geeignet ●: besonders empfohlen

- 45047 ThermoFit FiltoSmart 100
- 45048 ThermoFit FiltoSmart 200
- 45050 ThermoFit FiltoSmart 300

## ACCESUL LA APARAT



### INDICAȚIE

Pentru toate aparatele cu încălzitor se aplică:

- Respectați regulile pentru o manevrare precaută. (→ Manevrare precaută a încălzitorului)

### Manevrare precaută a încălzitorului



### PRECAUȚIE

Suprafață fierbinte!

**Pericol de ardere la atingerea balonului de sticlă.**

- Mai întâi deconectați încălzitorul și lăsați-l să se răcească, apoi scoateți-l din apă.



### PRECAUȚIE

Pericol de spargere a sticlei!

**Balonul din sticlă al încălzitorului se poate sparge și poate provoca vătămări prin tăiere.**

- Manevrați cu atenție încălzitorul.
- Lăsați încălzitorul încălzit să se răcească. Nu scufundați în apă rece, nu turnați apă rece.

### Demontați încălzitorul

Demontarea necesară la curățare și întreținere curentă și la demontarea capului aparatului.

Procedați după cum urmează:

D

1. Deșurubați inelul de trecere împreună cu încălzitorul în direcția opusă acelor de ceasornic.

### Montați încălzitorul

Procedați după cum urmează:

E

1. Rotiți inelul de trecere cu încălzitorul în orificiul fi-letat, în direcția acelor de ceasornic.
  - La înlocuirea încălzitorului: Umeziți balonul din sticlă cu apă și împingeți încălzitorul până la opritorul din inelul de trecere.

### Demontați unitatea de racordare

Demontarea necesară la curățare și întreținere cu-rentă și la demontarea capului aparatului, la furtunu-rile racordate.

Procedați după cum urmează:

F

1. Rotiți închizătorul tip baionetă în direcția "UN-LOCK".
2. Detașați unitatea de racord.

### Montați unitatea de racordare

Procedați după cum urmează:

G

1. Introduceți unitatea de racord.
  - Nervurile de la unitatea de racord trebuie să fie aliniate corect cu degajările de la capul aparatu-lui.
2. Rotiți închizătorul tip baionetă în direcția "LOCK".

### Demontarea capului aparatului

Demontarea necesară la curățare și întreținere cu-rentă, precum și la înlocuirea materialului filtrant.

Condiția necesară:

- Încălzitorul este demontat. (→ Demontați încălzi-torul)
- Unitatea de racordare este demontată. (→ Demon-tați unitatea de racordare)

Procedați după cum urmează:

H

1. Desfaceți clemele de strângere
2. Scoateți capul aparatului.

### Montarea capului aparatului

Procedați după cum urmează:

I

1. Verificați așezarea corectă a garniturii pe capul apa-ratului.
  - Curățați garnitura, înlocuiți garnitura dacă este deteriorată.
2. Aveți în vedere furtunul de aerisitor să existe și să fie orientat în sus.
3. Așezați capul aparatului pe recipient.
4. Rabatați în sus și fixați în poziție toate închizătoarele de tensionare.

### Montarea setului de postechipare



### INDICAȚIE

Pentru toate aparatele cu încălzitor se aplică:

- Respectați regulile pentru o manevrare precaută. (→ Manevrare precaută a încălzitorului)

### Condiția necesară

- Capul aparatului este scos. (→ Demontarea capului aparatului)

Procedați după cum urmează:

- La FiltoSmart 100 nu mai sunt necesari pașii 1 și 2.

K

1. Extrageți un perete despărțitor.
2. Îndepărtați spărtura.
3. Apăsăți piciorul-suport în tubul încălzitorului
4. Așezați tubul încălzitorului cu suportul de tub în degajarea din baza recipientului.
5. Reintroduceți peretele despărțitor.

6. Așezați suportul și fixați-l la peretele despărțitor (FiltroSmart 200/300) sau la peretele recipientului (FiltroSmart 100).
7. Împingeți încălzitorul până la opritor în inelul de trecere.
  - Pentru ușurarea montajului, umeziți cu apă globul de sticlă al încălzitorului.
  - Montați încălzitorul numai după încheierea tuturor lucrărilor. (→ Montarea capului aparatului)
  - Asigurați-vă că inelul O este poziționat corect.

## AMPLASAREA ȘI RACORDAREA

Ordinea lucrărilor de executat:

1. Dacă aparatul urmează să fie instalat: Montați piciorușele din cauciuc atașate la baza recipientului.
2. După caz, postechipați unitatea încălzitorului (→ Montarea setului de postechipare)
3. Poziționarea materialelor de filtrare (→ Curățați/ înlocuiți materialul filtrant)
4. Amplașați aparatul.
  - Amplașați aparatul lângă sau sub acvariu. Respectați înălțimea maximă de transport. (→ Date tehnice)
5. Realizați conexiunile (→ Realizați conexiunile)

### Asigurați stabilitatea

J

Pentru creșterea stabilității, recipientul se află într-un picior-suport (detașabil).

- Introduceți prin rotire picioarele din cauciuc atașate în piciorul-suport.
- Instalați recipientul numai cu piciorul-suport montat.

### Realizați conexiunile

#### Asamblați unitatea de aspirație

Procedați după cum urmează:

L

- Asamblați unitatea de aspirație.
- Reglați debitul.
  - Cu o monedă, rotiți regulatorul debitului în adaptorul furtunului în direcția MIN sau MAX.

#### Asamblați unitatea de evacuare

Procedați după cum urmează:

M

- Asamblați unitatea de evacuare.
  - În mod alternativ, în locul tubului de evacuare poate fi utilizat distribuitorul de apă.
- Cu ajutorul unei monede, rotiți regulatorul de debit din adaptorul furtunului la MAX.

#### Racordați furtunul

Procedura este identică pentru intrare (IN) și ieșire (OUT).

Procedați după cum urmează:

N

1. Scurtați furtunul la lungimea potrivită.
  - Selectați lungimea în așa fel încât furtunul să nu poată îndoi în cazul amplasării prevăzute.
2. Înșurubați piulița olandeză pe conectorul de furtun al unității de racordare.
3. Împingeți furtunul pe conectorul de furtun și rotiți piulița olandeză în direcția opusă acelor de ceasornic pentru a fixa furtunul.
4. Împingeți celălalt capăt al furtunului pe conectorul de furtun de la unitatea de aspirare/ unitatea de evacuare și rotiți piulița olandeză în direcția opusă acelor de ceasornic pentru a fixa furtunul.

C

- Fixați unitatea de aspirație și unitatea de evacuare cu ajutorul ventuzelor din acvariu.

## PUNEREA ÎN FUNCȚIUNE



### INDICAȚIE

Spălați temeinic cu apă din conductă toate materialele filtrului înainte de prima utilizare pentru a înlătura posibile murdăriri. (→ Curățați/ înlocuiți materialul filtrant)



### INDICAȚIE

**Pompa nu are voie să funcționeze uscat!**

Pompa se distruge.

- Controlați regulat nivelul apei și circulația din filtru și din acvariu.

**INDICAȚIE**

Pericol de ardere cauzat de suprafața fierbinte a încălzitorului!

**Din cauza dezvoltării intense de căldură, încălzitorul și filtrul se distrug.**

- Porniți încălzitorul numai când filtrul este umplut complet cu apă, este conectat și apa circulă continuu.
- Mai întâi deconectați încălzitorul și lăsați-l să se răcească, apoi scoateți-l din apă.

Procedați după cum urmează:



- Umpleți recipientul complet cu apă și amplasați-l lângă acvariu.
  - Umpleți recipientul prin deschizătura peste încălzitor. În acest scop, îndepărtați în acest sens, respectiv capacul orb. (→ Demontați încălzitorul)
  - La prima punere în funcțiune, adâncimea maximă la care unitatea de racord poate sta sub nivelul apei este de 80 cm. Nu este permis ca evacuarea

apei (tubul de ieșire sau distribuitorul de apă) să fie schimbată.

- Un filtru umplut complet poate sta la mai mult de 80 cm sub nivelul apei. Acordați atenție valorii maxime pentru coloana de apă. (→ Date tehnice)

- Poziționați fiecare cablu de alimentare la rețea astfel încât să formeze o buclă pentru picături.

- **Aparat cu încălzitor:** Reglați temperatura apei la încălzitor. (→ manualul de utilizare al încălzitorului).

**Conectarea:** Conectați aparatul la rețea. Aparatul pornește imediat. După conectare, durează câteva minute până când aerul este golit din aparat (generare de zgomot).

- La nevoie, modificați debitul cu ajutorul regulatorului de debit. (→ Asamblați unitatea de aspirație)

**Deconectarea:** Deconectați aparatul de la rețea.

- **Aparat cu încălzitor:** Separați aparatul și încălzitorul de la rețea.

**RESETAREA DEFECȚIUNII**

Defecțiune	Cauză	Remediere
Aparatul nu funcționează	Tensiunea de rețea lipsește	Verificați tensiunea de rețea
	Unitate de funcționare blocată	Curățați
	Diferență de nivel între marginea acvariumului și unitatea de aspirare prea mare	Reduceți diferența de nivel
	Nivelul apei în aparat prea scăzut	Încărcați cu apă
Flux de apă insuficient	Carcasă filtru sau unitate de funcționare murdară	Curățați
	Unitate de funcționare uzată	Înlocuire unitate de funcționare
	Debit incorect reglat	Corecți reglajul
	Buretele de filtrare colmatat	Curățați
	Cărbune activ murdărit	Curățați
	Substrat ceramic murdărit	Curățați
	Colivia cu sorb înfundată	Curățați colivia cu sorb
Eficiență filtru insuficientă	Sistemul de conducte murdărit	Curățați unitatea de aspirare, unitatea de emanație și furtunurile
	Buretele de filtrare colmatat	Curățați
	Buretele de filtrare uzat	Înlocuire
	Substrat ceramic murdărit	Curățați
	Substratul ceramic uzat	Înlocuire
Încălzire apă insuficientă (numai aparate cu încălzitor)	Cărbune activ consumat	Înlocuire
	Încălzitor defect	Înlocuire
	Încălzitor necalibrat	Calibrare
Producerea mărită de zgomot	Temperatura apei la încălzitor reglată greșit	Corecți temperatura apei la încălzitor
	Aer în filtru, furtunul de aerisitor la pompă nu este poziționat corect	Corecți așezarea furtunului de aerisitor

## CURĂȚAREA ȘI ÎNȚEȚINEREA

- La nevoie, curățați aparatul cu apă limpede și o perie moale.
- Nu utilizați agenți de curățare sau soluții chimice. Pentru a îndepărta depunerile de calcar, vă recomandăm OASE PumpClean.
- Ciclurile de curățare și înlocuire pentru mediile filtrante depind de dimensiunile bazinului și de populația piscicolă. Curățarea și înlocuirea trebuie să se realizeze în funcție de necesități, pentru a asigura performanța completă de filtrare.
- În cazul în care există mai mulți bureți filtranți: Curățați pe rând sau înlocuiți bureții filtranți. În acest fel bacteriile filtrante folosite sunt păstrate, acestea putând asigura o curățare biologică bună a apei.

### Curățați/înlocuiți materialul filtrant



#### INDICAȚIE

Spălați temeinic cu apă din conductă toate materialele filtrului înainte de prima utilizare pentru a înlătura posibile murdării. (→ Curățați/înlocuiți materialul filtrant)

	O	Materiale de filtrare FiltroSmart FiltroSmart Thermo	Cantitate		
			100	200	300
a		Burete de filtrare 10 ppi	1	1	1
b		Burete de filtrare 20 ppi	—	1	1
c		Substrat ceramic (pungă de 420 g)	1	2	3
d		Cărbune activ	—	2	2
e		Burete de filtrare 10 ppi	—	1	1

#### Condiția necesară

- Capul aparatului este scos. (→ Demontarea capului aparatului)

Procedați după cum urmează:

- P
- Extrageți bureții de filtrare și spălați-i în apă caldă sau înlocuiți-i.
- Poziționați buretele de filtrare și cărbunele activ. Cărbunele activ trebuie să fie scos din ambalajul de plastic, însă rămâne în filtrul său tip pungă.
- Clătiți substratul ceramic în apă caldă sau înlocuiți-l.
  - Pentru FiltroSmart 300 sunt necesare trei, pentru FiltroSmart 200 două și pentru FiltroSmart 100 p pungă (420 g) de substrat ceramic.

- Înainte de prima utilizare, scoateți substratul ceramic din pungă de plastic, clătiți-l cu apă caldă și așezați-l liber în recipientul filtrului.
- Dacă este cazul, acoperiți tubul existent al încălzitorului la încărcarea substratului ceramic, astfel încât substratul să nu poate ajunge la tubul încălzitorului.

### Curățați unitatea încălzitorului



#### INDICAȚIE

Pentru toate aparatele cu încălzitor se aplică:

- Respectați regulile pentru o manevrare precaută. (→ Manevrare precaută a încălzitorului)

- D, E
- Extrageți prin rotire inelul de trecere împreună cu încălzitorul și curățați încălzitorul conform manualului special atașat sau extrageți-l din inelul de trecere și înlocuiți-l.
- Asamblați aparatul în ordinea inversă.

### Curățați/înlocuiți unitatea de funcționare

#### Condiția necesară

- Capul aparatului este scos. (→ Demontarea capului aparatului)
- R
- Trageți în jos capacul pompei.
  - FiltroSmart 200/300: Apăsăți lamela în jos.
- Demontați, curățați sau înlocuiți unitatea de funcționare.
- Asamblați aparatul în ordinea inversă.
  - Acordați atenție poziției corecte a ambelor lagăre din plastic.
  - Aveți în vedere furtunul de aerisitor să existe și să fie orientat în sus, astfel încât aerul să poată scăpa.

### Instalați din nou aparatul

- Asamblați din nou capul aparatului și unitatea de filtru. (→ Montarea capului aparatului)

## CONSUMABILE

Următoarele componente sunt piese supuse uzurii și nu fac obiectul garanției:

- Ventuze
- Unitate de funcționare
- Bureți de filtrare
- Cărbune activ
- Substrat ceramic

## PIESE DE SCHIMB

Cu piese originale de la OASE, aparatul se păstrează în stare sigură și funcționează în continuare ireproșabil. Desene pentru piesele de schimb și piese de schimb găsiți pe pagina noastră de internet.



[www.oase-livingwater.com/spareparts\\_INT](http://www.oase-livingwater.com/spareparts_INT)

## ÎNDEPĂRTAREA DEȘEURILOR



### INDICAȚIE





Nu este permisă eliminarea ca deșeu menajer a acestui aparat.

- Faceți aparatul inutilizabil prin tăierea cablului de alimentare și eliminați-l prin sistemul de preluare prevăzut pentru aceasta.

## DATE TEHNICE

Descriere		FiltroSmart, FiltroSmart Thermo		
		100	200	300
Tensiunea măsurată	V CA	230	230	230
Frecvența rețelei	Hz	50	50	50
Tip de protecție		IPX8	IPX8	IPX8
Puterea consumată a filtrului	W	11	17	23
Puterea consumată a încălzitorului	W	100	200	300
Debit de pompare	maxim l/h	600	800	1000
Înălțimea de pompare	maxim m	1,1	1	1,3
Coloană de apă	maxim m	1,8	1,8	1,8
Volum filtru	l	1,25	4,3	6,4
Volum prefiltru	l	0,7	1,5	1,5
Recomandată pentru volume de acvarii	maxim l	100	200	300
Lungime conductă de racord la rețea (inclusiv încălzitorul cu reglare)	m	1,5	1,5	1,5
Lungimea furtunului	m	2,5	2,5	2,5
Racord ștuțuri de furtun	Diametru mm	13	17	17
Dimensiuni	Lungimea mm	190	248	246
	Lățimea mm	192	294	290
	Înălțime mm	312	372	462
Masa FiltroSmart	kg	2,1	4,0	4,6
Masa FiltroSmart Thermo	kg	2,3	4,3	5,0

## SIMBOLURILE DE PE APARAT

<b>IP X8</b>  1 m	Etanș la apă, până la o adâncime de 1 m.
	Clasa de protecție II, izolație de protecție conducătoare de tensiune în caz de eroare
	Utilizați în interior
	A nu se elimina împreună cu deșeurile menajere normale
	Citiți și respectați instrucțiunile de utilizare



Превод на оригиналното упътване за употреба

## ПРЕДУПРЕЖДЕНИЕ

- Този уред може да се използва от деца от 8-годишна възраст и нагоре, както и от хора с намалени физически, сензорни или умствени възможности или такива, които нямат опит и познания, само ако са наблюдавани или инструктирани за безопасната употреба и разбират произтичащите от това опасности.
- Децата не играят с уреда.
- Почистването и поддръжката не трябва да се извършват от деца без надзор.
- Преди да пипате във водата, изключете всички уреди в аквариума или издърпайте щепсела от контакта.
- Не използвайте уреда, ако електрическите проводници или корпусът са повредени.
- Свържете уреда само ако електрическите данни на уреда и електрозахранването съвпадат. Данните за уреда се намират върху заводската табела на корпуса му, върху опаковката или в настоящото ръководство.
- Преди работа по уреда извадете щепсела от контакта.

## УКАЗАНИЯ ЗА БЕЗОПАСНОСТ

- При дефектен корпус не експлоатирайте уреда.
- При дефектни електрически проводници уредът не бива да се използва.
- Не използвайте електрическия проводник за пренасяне на уреда и не го дърпайте.
- Полагайте проводниците по начин, който ги предпазва от увреждания и не позволява спъване в тях.
- Отваряйте корпуса на уреда или на принадлежащите му части само ако това се изисква изрично според ръководството.
- Извършвайте само работи по уреда, които са описани в това ръководство. Ако проблемите не могат да бъдат отстранени, обърнете се към упълномощен филиал на клиентската служба, а при съмнения – към производителя.
- За уреда използвайте само оригинални резервни части и приспособления от окомплектовката.
- Не извършвайте технически промени по уреда.
- Пазете щепселните съединения от навлизане на влага.
- Свързвайте уреда само към монтиран според изискванията контакт.

**Символите в това упътване**

### Предупредителни указания

Предупредителните указания в това ръководство са класифицирани със сигнални думи, които показват степента на опасността.

## ПРЕДУПРЕЖДЕНИЕ

- Обозначава възможна опасна ситуация.
- При несъблюдаване последствията могат да бъдат смърт или тежко нараняване.

## УКАЗАНИЕ

Информация, служеща за по-доброто разбиране или за предотвратяването на евентуални имуществени щети или щети за околната среда.

### Други указания

- A Препратка към фигура, напр. фигура A.
- Препратка към друга глава.

## ОПИСАНИЕ НА ПРОДУКТА

### Обем на доставката

<input type="checkbox"/> A	<b>FiltoSmart Thermo</b>
1	Пръстен с автоматичен нагревател HeatUp FiltoSmart Thermo 100: HeatUp 100 FiltoSmart Thermo 200: HeatUp 200 FiltoSmart Thermo 300: HeatUp 300
2	Ръководство за употреба на автоматичния нагревател HeatUp 25/50/75/100/150/200/250/300

**FiltoSmart:** На мястото на автоматичния нагревател HeatUp се намира глуха пробка.

<input type="checkbox"/> A	<b>FiltoSmart, FiltoSmart Thermo</b>	Брой		
		100	200	300
3	Ръководство за употреба на FiltoSmart 100/200/300, FiltoSmart Thermo 100/200/300	1	1	1
4	Глава на уреда	1	1	1
5	Дръжка, регулируема	—	1	1
6	Глуха пробка	1	1	1
7	Резервоар, пълен с филтърен материал	1	1	1
8	Стойка	1	1	1
9	Щипка	2	2	2
10	Свързващ блок с наставки на маркуча Изход (OUT) и Вход (IN)	1	1	1
B	комплект за връзка	1	1	1
11	Филтърна торбичка с активен въглен	—	2	2
12	Керамичен субстрат	1	2	3
13	Пакет с 4 крачета	1	1	1
14	Всмукателна тръба	1	1	1
15	Изпускателна тръба	1	1	2
16	Парче от маркуча като свързващ елемент за изпускателните тръби (15)	—	—	1
17	маркуч	1	1	1

<input type="checkbox"/> B	<b>Комплект за свързване FiltoSmart, FiltoSmart Thermo</b>	Брой		
		100	200	300
1	Вендуза	5	5	5
2	Клема	5	5	5
3	Адаптер за маркуч, регулируем	2	2	2
4	Ъгълник	1	1	1
5	Холендрова гайка	4	4	4
6	Адаптер на смукателната тръба FiltoSmart 100	1	—	—
7	Адаптер на смукателната тръба FiltoSmart 200/300	—	1	1
8	Всмукващия филтър FiltoSmart	1	1	1
9	Капачка	1	1	1
10	Воден разпределител	1	1	1

### Употреба по предназначение

FiltoSmart 100/200/300, FiltoSmart Thermo 100/200/300, по-нататък наричан „Уредът“, може да се използва само както е описано по-долу:

- **FiltoSmart:** Осигурява филтриране и циркулиране на водата.
- **FiltoSmart Thermo:** Осигурява затопляне, филтриране и циркулиране на водата.
- За работа със сладководна или морска вода.
- Експлоатация при спазване на техническите данни.

За уреда са валидни следните ограничения:

- Използвайте само на закрито и за лични аквариуми.
- Експлоатация само с вода при температура на водата от +4 °C ... +35 °C.

### Описание на функциите

C

Засмуквана от помпата в главата на уреда, водата преминава през поставените една до друга филтърни камери. След това водата преминава през изпускателната тръба или през водния разпределител обратно в аквариума.

Като филтърни материали служат филтърните пени с различни размери на порите и активни въглени/керамичен субстрат.

При уред с нагревател водата се загрева по пътя през филтриращата система.

### Допълнително оборудване

FiltoSmart 100/200/300 може да се разшири с OASE HeatUp (таблицата по-долу).

- За монтажа е необходим комплекта за дооборудване ThermoFit (каталожният номер по-долу).

FiltoSmart		100	200	300
HeatUp	25	○	○	○
	50	○	○	○
	75	○	○	○
	100	●	○	○
	150	—	○	○
	200	—	●	○
	250	—	—	○
300	—	—	●	

○: подходящ ●: особено препоръчителен

- 45047 ThermoFit FiltoSmart 100
- 45048 ThermoFit FiltoSmart 200
- 45050 ThermoFit FiltoSmart 300

## ДОСТЪП ДО УРЕДА



### УКАЗАНИЕ

За всички уреди с нагреватели важи:

- Спазвайте правилата за внимателна работа. (→ Внимателна работа с нагревателя)

### Внимателна работа с нагревателя



### ВНИМАНИЕ

Гореща повърхнина!

Изгаряне при допир до стъкления балон.

- Най-напред изключете нагревателя и оставете да изстине, след това го извадете от водата.



### ВНИМАНИЕ

Опасност от счуване на стъклото!

Стъкленият балон на нагревателя може да се счупи и да причини порязвания.

- Работете внимателно с нагревателя.
- Оставете загретия нагревател да изстине. Не го потапяйте в студена вода, не го заливайте със студена вода.

### Демонтиране на нагревателя

Демонтирането е необходимо за почистване и поддръжка и за демонтаж на главата на уреда.

Процедирайте по следния начин:

D

1. Развийте пропускателния пръстен заедно с нагревателя обратно на часовниковата стрелка.

### Монтиране на нагревателя

Процедирайте по следния начин:

E

1. Завийте пропускателния пръстен с нагревателя в резбовия отвор в посоката на часовниковата стрелка.
  - Когато нагревателят се сменя: Навлажнете стъкления балон с вода и вкарайте нагревателя до упор в пропускателния пръстен.

### Демонтиране на свързващия блок

Демонтирането е необходимо за почистване и поддръжка и за демонтаж на главата на уреда при свързани маркучи.

Процедирайте по следния начин:

F

1. Завъртете байонетната капачка по посока на "UNLOCK" (ОТКЛЮЧИ).
2. Свалете комутационния блок.

### Монтиране на свързващия блок

Процедирайте по следния начин:

G

1. Поставете комутационния блок.
  - Ребрата на комутационния блок трябва да са правилно подравнени с канала на главата на уреда.
2. Завъртете байонетната капачка по посока на "LOCK" (ЗАКЛЮЧИ).

### Демонтаж на главата на уреда

Демонтирането е необходимо за почистване и поддръжка и за смяна на филтриращия материал.

Предпоставка:

- Нагревателят е демонтиран. (→ Демонтиране на нагревателя)
- Свързващия блок е демонтиран. (→ Демонтиране на свързващия блок)

Процедирайте по следния начин:

H

1. Освободете затварящите скоби
2. Свалете главата на уреда.

### Монтаж на главата на уреда

Процедирайте по следния начин:

I

1. Проверете правилното положение на уплътнението на главата на уреда.
  - Почистете уплътнението, сменете повреденото уплътнение.
2. Уверете се, че обезвъздушаваният маркуч е наличен и сочи нагоре.
3. Поставете главата на уреда на резервоара.
4. Затворете всички затвори нагоре и фиксирайте.

### Монтаж на комплекта за дооборудване



### УКАЗАНИЕ

За всички уреди с нагреватели важи:

- Спазвайте правилата за внимателна работа. (→ Внимателна работа с нагревателя)

Предпоставка

- Главата на уреда е свалена. (→ Демонтаж на главата на уреда)

Процедирайте по следния начин:

- При FiltoSmart 100 отпадат стъпки 1 и 2.

K

1. Извадете преградата.
2. Отстранете прекъсването.
3. Натиснете опорния крак в отоплителната тръба
4. Поставете отоплителната тръба с държач във вдлъбнатината в долната част на контейнера.
5. Поставете отново преградата.

6. Поставете държача и закрепете на преградата (FiltroSmart 200/300) или на стената на резервоара (FiltroSmart 100).
7. Натиснете нагревателя до упор в пръстена.
  - За лесен монтаж намокрете стъклената колба на нагревателя с вода.
  - Монтирайте нагревателя след приключване на всички дейности. (→ Монтаж на главата на уреда)
  - Внимавайте О-пръстена да бъде правилно позициониран.

## МОНТАЖ И СВЪРЗВАНЕ

Последователност на работите, които трябва да се извършат:

1. Ако уредът трябва да се монтира: Монтирайте включените в обема на доставката гумени крачета на дъното на резервоара.
2. Ако е необходимо, монтирайте нагревателен блок (→ Монтаж на комплекта за дооборудване)
3. Позиционирайте филтърните материали (→ Почистяване/смяна на филтриращия материал)
4. Монтиране на уреда.
  - Монтирайте уреда до или под аквариума. Съблюдавайте максималния напор (→ Технически данни)
5. Свързване (→ Свързване)

### Осигуряване на стабилност

J

За увеличаване на стабилността, контейнерът се намира в стойка (подвижна).

- Завийте включените в обема на доставката гумени крачета в стойката.
- Поставете резервоара само с монтирана стойка.

### Свързване

#### Сглобяване на смукателния елемент

Процедирайте по следния начин:

L

- Сглобете смукателния елемент.
- Настройте дебита.
  - С помощта на монета завийте регулатора на дебита в посока MIN или MAX.

#### Сглобяване на изпускателния възел

Процедирайте по следния начин:

M

- Сглобете изпускателния възел.
  - Алтернативно вместо изпускателния възел може да се използва разпределителя на водата.
- Завъртете с монета регулатора на дебита в адаптера на маркуча на MAX.

#### Свързване на маркуча

Начинът на действие за входа (IN) и изхода (OUT) е идентичен.

Процедирайте по следния начин:

N

1. Скъсете маркуча до подходящата дължина.
  - Изберете дължината така, че при предвидения монтаж маркучът да не се пречупва.
2. Завийте холендровата гайка на крайника за маркуча на свързващия блок.
3. Вкарайте маркуча върху крайника за маркуч и завийте холендровата гайка обратно на часовниковата стрелка, за да фиксирате маркуча.
4. Вкарайте другия край на маркуча върху крайника за маркуч на смукателния елемент/изпускателния възел и завийте холендровата гайка обратно на часовниковата стрелка, за да фиксирате маркуча.

C

- Закрепете смукателния елемент и изпускателния възел чрез вакуумните закрепвания в аквариума.

## ВЪВЕЖДАНЕ В ЕКСПЛОАТАЦИЯ



### УКАЗАНИЕ

Преди първата употреба измийте добре с топла чешмяна вода всички филтърни материали, за да отстраните евентуални замърсявания. (→ Почистяване/смяна на филтриращия материал)



### УКАЗАНИЕ

**Помпата не бива да работи на сухо!**

Помпата ще се повреди.

- Контролирайте редовно нивото на водата и циркулацията във филтъра и в аквариума.

**УКАЗАНИЕ**

Опасност от пожар поради гореща повърхност на нагревателя!

**Поради високата температура нагревателя и филтърът ще се повредят.**

- Включете нагревателя едва след като филтърът е напълнен изцяло с вода, включен е и водата циркулира непрекъснато.
- Най-напред изключете нагревателя и оставете да изстине, след това го извадете от водата.

Процедурата по следния начин:

- Q
- Напълнете резервоара догоре с вода и поставете до аквариума.
    - Напълнете резервоара през отвора за нагревателя. За тази цел снемете нагревателя, респ. глухата пробка. (→ Демонтиране на нагревателя)
    - При първоначалното въвеждане в експлоатация комутационният блок трябва да е най-

много 80 см под повърхността на водата. Водната връзка (изпускателна тръба или воден разпределител) не трябва да бъде потопена.

- Един напълно зареден филтър трябва да е най-много 80 см под повърхността на водата. Спазвайте максималния воден стълб. (→ Технически данни)

- Прокарайте всеки електрозахранващ кабел така, че да образува клуп за откапване!

- **Уред с нагревател:** Настройте температурата на водата на нагревателя. (→ Ръководство за употреба на нагревателя).

**Включване:** Свържете уреда към електрическата мрежа. Уредът се включва веднага. След включване отнема няколко минути, докато въздухът излезе от уреда (създаване на шумове).

- При необходимост променете дебита с регулатора на дебит. (→ Сглюбяване на смукателния елемент)

**Изключване:** Изключете уреда от електрическата мрежа.

- **Уред с нагревател:** Изключете уреда и нагревателя от електрическата мрежа.

**ОТСТРАНЯВАНЕ НА НЕИЗПРАВНОСТИ**

Неизправност	Причина	Помощ за отстраняване
Уредът не започва работа	Липсва напрежение в мрежата	Проверете напрежението в мрежата
	Работният елемент е блокиран	Почистете
	Твърда висока разлика между ръба на аквариума и всмукващия блок	Намалете разликата във височината
	Твърде ниско ниво на водата в уреда	Долейте вода
Недостатъчен воден поток	Замърсен корпус на филтъра или работен елемент	Почистете
	Работният елемент е износен	Смяна на работен елемент
	Грешно настроен поток	Коригирайте настройката
	Филтърната пяна е замърсена	Почистете
	Замърсен активен въглен	Почистете
	Замърсен керамичен субстрат	Почистете
	Замърсен всмукващ филтър	Почистете всмукващия филтър
Замърсена тръбопроводна система	Почистете смукателния блок, изпускателния блок и маркучите	
Недостатъчна ефективност на филтъра	Филтърната пяна е замърсена	Почистете
	Износена филтърна пяна	Сменете
	Замърсен керамичен субстрат	Почистете
	Износен керамичен субстрат	Сменете
Недостатъчно затопляне на водата (само уреди с нагревател)	Дефектен нагревател	Сменете
	Нагревателят не е калибриран	Калибрирайте
	Грешно настроена температура на водата на нагревателя	Коригирайте температурата на водата на нагревателя
Увеличен шум	Въздух във филтъра, неправилно позициониран обезвъздушителен маркуч на помпата	Коригирайте положението на обезвъздушителния маркуч

## ПОЧИСТВАНЕ И ПОДДРЪЖКА

- При нужда почиствайте уреда с чиста вода и мека четка.
- Не използвайте почистващи препарати или химически разтворители. За отстраняване на отлаганията от варовик се препоръчва OASE PumpClean.
- Интервалите за почистване и смяна на филтриращите материали зависят от обема на аквариума и от количеството на рибите. Затова почистване и подмяна трябва да се извършват при нужда, така че да се гарантира пълната производителност на филтъра.
- Ако има няколко пенофилтри: Почиствайте или сменяйте пенофилтри по различно време. Така полезните филтърни бактерии се опазват и могат да осигурят добро биологично почистване на водата.

### Почистване/смяна на филтриращия материал



#### УКАЗАНИЕ

Преди първата употреба измийте добре с топла чешмяна вода всички филтърни материали, за да отстраните евентуални замърсявания.  
(→ Почистване/смяна на филтриращия материал)

□ O	Филтърни материали	Брой		
		100	200	300
	FiltoSmart			
	FiltoSmart Thermo			
a	Филтърна пяна 10 ppi	1	1	1
b	Филтърна пяна 20 ppi	—	1	1
c	Керамичен субстрат (пакет 420 гр.)	1	2	3
d	Активен въглен	—	2	2
e	Филтърна пяна 10 ppi	—	1	1

#### Предпоставка

- Главата на уреда е свалена. (→ Демонтаж на главата на уреда)

Процедурите по следния начин:

- R
- Извадете филтърната пяна и ги промийте под топла вода или я сменете.
- Позиционирайте филтърната пяна и активния въглен. Активният въглен трябва да се извади от пластмасовата опаковка, но да остане във филтърната торбичка.
- Изплакнете керамичния субстрат под топла вода или го сменете.
  - За FiltoSmart 300 са необходими три, за FiltoSmart 200 две и за FiltoSmart 100 един пакет (420 гр.) керамичен субстрат.

- Преди първа употреба извадете керамичния субстрат от найлоновото пакетче, изплакнете го под топла вода и напълнете във филтърния резервоар.
- Ако е необходимо покрийте наличната отоплителна тръба при зареждане с керамичен субстрат, така че в отоплителната тръба да не попадне субстрат.

### Почистване на нагревателния блок



#### УКАЗАНИЕ

**За всички уреди с нагреватели важи:**

- Спазвайте правилата за внимателна работа. (→ Внимателна работа с нагревателя)

- D, E
- Развийте пръстена заедно с нагревателя и почистете нагревателя съгласно указанията в приложените отделни инструкции, или извадете от пръстена и го заменете.
- Сглобете уреда в обратна последователност.

### Почистване/смяна на работния елемент

#### Предпоставка

- Главата на уреда е свалена. (→ Демонтаж на главата на уреда)
- R
- Изтеглете капака на помпата надолу.
  - FiltoSmart 200/300: Натиснете надолу лоста.
- Демонтирайте, почистете или сменете работния елемент.
- Сглобете уреда в обратна последователност.
  - Внимавайте за правилна сглобка на двата гумени лагера.
  - Уверете се, че обезвъздушаваният маркуч е наличен и сочи нагоре, така че въздухът да може да бъде отведен.

### Повторно инсталиране на уреда

- Сглобете отново главата на уреда и филтърния блок. (→ Монтаж на главата на уреда)

## БЪРЗО ИЗНОСВАЩИ СЕ ЧАСТИ

Следните компоненти са бързо износващи се части и не подлежат на гаранционно обслужване:

- Вендузи
- Работен елемент
- Пенофилтри
- Активен въглен
- Керамичен субстрат

## РЕЗЕРВНИ ЧАСТИ

С оригинални части от OASE уредът ще продължи да функционира безопасно и надеждно.

Резервни части и схеми към тях ще откриете на нашата интернет страница.



[www.oase-livingwater.com/spareparts\\_INT](http://www.oase-livingwater.com/spareparts_INT)

## ИЗХВЪРЛЯНЕ



### УКАЗАНИЕ





Този уред не бива да се изхвърля като битов отпадък.

- Направете уреда неизползваем, отрязвайки кабела и го изхвърлете в съответния събирателен пункт.

## ТЕХНИЧЕСКИ ДАННИ

Описание		FiltroSmart, FiltroSmart Thermo			
		100	200	300	
Номинално напрежение	V AC	230	230	230	
Мрежова честота	Hz	50	50	50	
Вид защита		IPX8	IPX8	IPX8	
Консумирана мощност филтър	W	11	17	23	
Консумирана мощност нагревател	W	100	200	300	
Дебит	максимум	л/ч	600	800	1000
височина на подаване	максимум	m	1,1	1	1,3
Воден стълб	максимум	m	1,8	1,8	1,8
Обем на филтъра		l	1,25	4,3	6,4
Обем на предварителния филтър		l	0,7	1,5	1,5
Препоръчва се за обема на аквариума	максимум	l	100	200	300
Дължина на захранващия кабел (също и автоматичен нагревател)		m	1,5	1,5	1,5
Дължина на маркуча		m	2,5	2,5	2,5
Връзка наставка на маркуча	Диаметър	mm	13	17	17
Размери	Дължина	mm	190	248	246
	Широчина	mm	192	294	290
	Височина	mm	312	372	462
Тегло FiltroSmart		kg	2,1	4,0	4,6
Тегло FiltroSmart Thermo		kg	2,3	4,3	5,0

## СИМВОЛИ ВЪРХУ УРЕДА

<b>IP X8</b> 	Водоустойчив до дълбочина 1 м.
	Клас защита II, предпазна изолация, която в случай на нередност може да провежда напрежение
	Използвайте на закрито.
	Да не се изхвърля с обикновените битови отпадъци
	Прочетете и съблюдавайте ръководството за употреба

Переклад оригінального посібника з експлуатації

## ПОПЕРЕДЖЕННЯ

- Діти від 8 років і старше, а також люди з обмеженими фізичними, сенсорними чи психічними можливостями або люди з невеликим досвідом та об'ємом знань можуть користуватись цим приладом, якщо вони при цьому знаходяться під контролем або отримали інструкції по безпечному поводженні з приладом, з повним розумінням всіх небезпек при роботі з ним.
- Діти не можуть гратися з приладом.
- Дітям заборонено чистити чи обслуговувати без належного контролю з боку дорослих.
- Перед тим як торкнутися води, вимкніть усі прилади в акваріумі або витягніть штепсельну вилку.
- Не використовуйте прилад в разі пошкодження електричних з'єднань або корпусу.
- Під'єднайте пристрій лише в тому випадку, якщо електричні характеристики приладу збігаються з характеристиками джерела струму. Дані приладу містяться на заводській табличці, на упаковці або в цій інструкції.
- Перед проведенням робіт на пристрої витягнути вилку з розетки.

## ІНСТРУКЦІЯ З ТЕХНІКИ БЕЗПЕКИ

- Забороняється використовувати пристрій у випадку пошкодження корпусу!
- При пошкодженні електричних кабелів експлуатувати пристрій заборонено.
- Забороняється тягнути або нести пристрій за електричні кабелі.
- Кабелі слід прокладати так, щоб захистити їх від ушкоджень і не створювати небезпеку падіння для людей.
- Відкривайте корпус пристрою або його компонентів лише за наявності чітких вказівок щодо цього в інструкції.
- Проводьте на пристрої тільки ті роботи, які описані в цій інструкції. Якщо проблеми не вдається усунути, зверніться до авторизованого сервісного центру або, в разі сумнівів, до виробника.
- Для пристрою можна використовувати тільки оригінальні запасні частини й оригінальне оснащення.
- Забороняється змінювати конструкцію пристрою.
- Штепсельні роз'єми необхідно захистити від впливу вологи.
- Підключайте прилад тільки до розетки, встановленої згідно з інструкцією.

**Символи, що використані у цій інструкції з експлуатації**

### Попереджувальні знаки

Попереджувальні сигнали в цій інструкції класифікуються за допомогою сигнальних слів, які позначають розмір загрози.

## ПОПЕРЕДЖЕННЯ

- Означає можливо небезпечну ситуацію.
- При недотримання може призвести до смерті або важкої травми.

## ВКАЗІВКА

Інформація, що слугує кращому розумінню або запобіганню можливої шкоди майну чи навколишньому середовищу.

### Подальші вказівки

- А Посилання на малюнок, наприклад малюнок А.
- Посилання на іншу главу.



## ОПИС ВИРОБУ

### Комплект поставки

<input type="checkbox"/> A	<b>FiltoSmart Thermo</b>
1	Пропускне кільце з регульованим нагрівачем HeatUp FiltoSmart Thermo 100: HeatUp 100 FiltoSmart Thermo 200: HeatUp 200 FiltoSmart Thermo 300: HeatUp 300
2	Інструкція з експлуатації регульованого нагрівача HeatUp 25/50/75/100/150/200/250/300

**FiltoSmart:** на місці регульованого нагрівача HeatUp знаходиться заглушка.

<input type="checkbox"/> A	<b>FiltoSmart, FiltoSmart Thermo</b>	Кількість		
		100	200	300
3	Інструкція з експлуатації FiltoSmart 100/200/300, FiltoSmart Thermo 100/200/300	1	1	1
4	Головка пристрою	1	1	1
5	Ручка, що регулюється	—	1	1
6	Заклушка	1	1	1
7	Резервуар, наповнений фільтрувальним матеріалом	1	1	1
8	Опора	1	1	1
9	Замковий фіксатор	2	2	2
10	Блок підключення зі штуцерами для шланга, для виходу (OUT) та входу (IN)	1	1	1
B	Комплект підключення	1	1	1
11	Фільтрувальний пакет с активованим вугіллям	—	2	2
12	Керамічний субстрат	1	2	3
13	Пакет з 4 опорами	1	1	1
14	Всмоктувальна труба	1	1	1
15	Випускна труба	1	1	2
16	Частина шлангу, що з'єднує випускні труби (15)	—	—	1
17	Шланг	1	1	1

<input type="checkbox"/> B	<b>Комплект підключення FiltoSmart, FiltoSmart Thermo</b>	Кількість		
		100	200	300
1	Присосок	5	5	5
2	Затискач	5	5	5
3	Шланговий адаптер, що регулюється	2	2	2
4	Кутник	1	1	1
5	Накидна гайка	4	4	4
6	Адаптер всмоктувальної труби FiltoSmart 100	1	—	—
7	Адаптер всмоктувальної труби FiltoSmart 200/300	—	1	1
8	Всмоктувальна сітка FiltoSmart	1	1	1
9	Ковпачок	1	1	1
10	Розподільник води	1	1	1

### Використання пристрою за призначенням

FiltoSmart 100/200/300, FiltoSmart Thermo 100/200/300, надалі «Пристрій», можна використовувати лише так, як описано нижче:

- **FiltoSmart:** фільтрування та циркуляція води.
- **FiltoSmart Thermo:** фільтрування, нагрів та циркуляція води.
- Для експлуатації із прісною чи морською водою
- Експлуатація з дотриманням технічних характеристик.

На прилад поширюються наступні обмеження:

- Використовувати тільки в приміщеннях і для прикватних акваріумів.
- Дозволяється використовувати прилад тільки з водою при температурі води +4 °C ... +35 °C.

### Описання принципу дії пристрою

C

Вода всмоктується насосом у головку пристрою та протікає через сусідні фільтрувальні камери. Потім вода повертається через випускну трубу або через розподільник води назад до акваріума.

У якості фільтрувальних матеріалів використовується фільтрувальна піна з різною щільністю пір та активоване вугілля / керамічний субстрат.

У пристрої з нагрівачем вода, проходячи через систему фільтрів, нагрівається.

### Додаткове оснащення

FiltoSmart 100/200/300 можна розширити за допомогою OASE HeatUp (наступна таблиця).

- Для монтажу потрібен комплект додаткового устаткування ThermoFit (наступні номери для замовлення).

FiltoSmart	100	200	300	
HeatUp	25	○	○	○
	50	○	○	○
	75	○	○	○
	100	●	○	○
	150	—	○	○
	200	—	●	○
	250	—	—	○
	300	—	—	●

○ — підходить; ● — особливо рекомендовано.

- 45047 ThermoFit FiltoSmart 100
- 45048 ThermoFit FiltoSmart 200
- 45050 ThermoFit FiltoSmart 300

## ДОСТУП ДО ПРИСТРОЮ



### ВКАЗІВКА

Для всіх пристроїв із нагрівачем:

- слід дотримуватися правил обережного поводження. (→ Обережне поводження з нагрівачем)

### Обережне поводження з нагрівачем



### ОБЕРЕЖНО

Гаряча поверхня!

**Ризик отримання опіків у разі контакту зі скляною колбою**

- Спочатку вимкніть обігрівач і дайте йому охолонути, лише потім виймайте з води.



### ОБЕРЕЖНО

Ризик склабою!

**Скляна колба нагрівача може розбитися та призвести до отримання різаних травм.**

- Обережно поводьтеся з нагрівачем.
- Давайте теплому від роботи нагрівачу охолонути. Не поміщайте його в холодну воду та не заливайте нею.

### Зняття нагрівача

Нагрівач демонтується для очищення й проведення обслуговування, а також якщо потрібно зняти голівку пристрою.

Необхідно виконати наступні дії:

D

1. Поверніть кільце пропускання разом із нагрівачем проти годинникової стрілки.

### Установлення нагрівача

Необхідно виконати наступні дії:

E

1. Укрутіть кільце пропускання разом із нагрівачем за годинниковою стрілкою в різьбовий отвір.
  - Після заміни нагрівача намочіть скляну колбу водою та вставте його в кільце пропускання до упору.

### Зняття з'єднувального блоку

Нагрівач демонтується для очищення й проведення обслуговування, а також якщо потрібно зняти голівку пристрою. Шланги при цьому лишаяються приєднаними.

Необхідно виконати наступні дії:

F

1. Повернути штиковий замок у напрямку "UNLOCK".
2. Зняти блок підключення.

### Установлення з'єднувального блоку

Необхідно виконати наступні дії:

G

1. Встановити блок підключення.
  - Перегородки на блоці підключення повинні бути правильно вирівняні по відношенню до пазів на голівці пристрою.
2. Повернути штиковий замок у напрямку "LOCK".

### Демонтаж голівки пристрою

Нагрівач демонтується для очищення й проведення обслуговування, а також якщо потрібно замінити фільтрувальний матеріал.

Умова:

- Нагрівач знято. (→ Зняття нагрівача)
- З'єднувальний блок знято. (→ Зняття з'єднувального блоку)

Необхідно виконати наступні дії:

H

1. Відпустіть заскочки.
2. Зніміть голівку пристрою.

### Монтаж голівки пристрою

Необхідно виконати наступні дії:

I

1. Слід перевірити, чи правильно встановлено ущільнення на голівці пристрою.
  - Очистити ущільнення, пошкоджене ущільнення необхідно замінити.
2. Слідкувати за тим, щоб у наявності був шланг вентилятора, і він був спрямований вверх.
3. Встановити голівку пристрою на резервуар.
4. Закрити та зафіксувати всі защіпки.

### Установлення комплекту додаткового устаткування



### ВКАЗІВКА

Для всіх пристроїв із нагрівачем:

- слід дотримуватися правил обережного поводження. (→ Обережне поводження з нагрівачем)

### Підготовка

- Голівку пристрою знято. (→ Демонтаж голівки пристрою)

Необхідно виконати наступні дії:

- Для FiltoSmart 100 пропустити кроки 1 та 2.

K

1. Витягнути перегородку.
2. Видалити уламки.
3. Втиснути опору в трубіці нагрівача.
4. Встановити трубку нагрівача з тримачем трубки в паз на дні резервуара.
5. Встановити перегородку.

6. Встановити кріплення та закріпити на перегородці (FiltroSmart 200/300) або на стінці резервуара (FiltroSmart 100).
7. Вставити нагрівач до упору в пропусне кільце.
  - Щоб було легше монтувати, скляну колбу нагрівача слід змочити водою.
  - Встановлювати нагрівач лише після завершення всіх робіт. (→ Монтаж голівки пристрою)
  - Переконайтеся, що ущільнювальне кільце круглого перерізу правильно розташоване.

## ВСТАНОВЛЕННЯ ТА ПІДКЛЮЧЕННЯ

Порядок виконання робіт:

1. Якщо пристрій слід підняти: гумові опори, що входять у комплект, встановити на дні резервуара.
2. При потребі, дообладнати блок нагрівача (→ Встановлення комплекту додаткового устаткування).
3. Встановити положення фільтрувальних матеріалів (→ Очищення/заміна фільтрувального матеріалу).
4. Установлення пристрою
  - Біля акваріуму чи під ним Слідкуйте за максимальною висотою подачі. (→ Технічні характеристики)
5. Установлення з'єднань (→ Установлення з'єднань)

### Забезпечення стійкості

J

Для підвищення стійкості резервуар знаходиться на опорі (що знімається).

- Вкрутити гумові ніжки, що входять до комплекту, в опору.
- Встановити резервуар на встановлену опору.

### Установлення з'єднань

#### Збирання всмоктувального блоку

Необхідно виконати наступні дії:

L

- Зберіть всмоктувальний блок.
- Визначте, якою має бути витрата рідини.
  - За допомогою монети повернути регулятор потоку в шланговому адаптері у напрямку MIN або MAX.

#### Збирання випускаючого блоку

Необхідно виконати наступні дії:

M

- Зберіть випускаючий блок.
  - Як альтернативу замість випускної труби можна використовувати водорозподільник.
- За допомогою монети переведіть регулятор витрати в перехіднику для шланга до позначки MAX.

#### Під'єднання шланга

Порядок виконання процедури для вхідних отворів (IN) і вихідних (OUT) однаковий.

Необхідно виконати наступні дії:

N

1. Укоротіть шланг до необхідної довжини.
  - Вона має бути такою, щоб шланг за потрібного варіанта встановлення не перегинався.
2. Закрутіть накидну гайку на шланговому наконечнику з'єднувального блоку.
3. Натягніть шланг на шланговий наконечник і покрутіть накидну гайку проти годинникової стрілки, щоб зафіксувати шланг.
4. Установіть інший кінець шланга на шланговий наконечник всмоктувального/випускаючого блока та потягніть накидну гайку проти годинникової стрілки, щоб зафіксувати шланг.

C

- За допомогою присосок в акваріумі закріпіть всмоктувальний і випускаючий блоки.

## УВЕДЕННЯ В ЕКСПЛУАТАЦІЮ



### ВКАЗІВКА

Перед першим використанням добре промити усі фільтруючі матеріали тепловою водопровідною водою, щоб видалити будь-які забруднення. (→ Очищення/заміна фільтрувального матеріалу)



### ВКАЗІВКА

**Не допускайте, щоб насос працював вхолосту.**

Це призведе до його пошкодження.

- Постійно контролюйте рівень води та циркуляцію у фільтрі й акваріумі.



### ВКАЗІВКА

Існує ризик виникнення пожежі від гарячої поверхні нагрівача!

**Через сильне тепловиділення обігрівач і фільтр пошкоджуються.**

- Вмикайте обігрівач лише тоді, коли фільтр повністю наповнений водою, увімкнений і вода постійно циркулює.
- Спочатку вимкніть обігрівач і дайте йому охолонути, лише потім виймайте з води.

Необхідно виконати наступні дії:



- Повністю наповнити резервуар водою та розташувати поруч з акваріумом.
  - Наповнити резервуар через отвір для нагрівача. Для цього слід видалити нагрівач або заглушку. (→ Зняття нагрівача)
  - Під час першої експлуатації блок підключення може знаходитися максимум 80 см нижче рівня води. Стік води (випускна труба або

розподільник води) не можна занурювати у воду.

- Повністю наповнений фільтр може знаходитися більш 80 см нижче рівня води. Слід звернути увагу на водяний стовп. (→ Технічні характеристики)

- Прокладайте кожний мережевий кабель таким чином, щоб утворилася крапельна петля!

- **Пристрій з нагрівачем:** встановити температуру води на нагрівачі. (→ інструкція з експлуатації нагрівача).

**Увімкнення.** Підключіть пристрій до електромережі. Пристрій вмикається одразу. Після увімкнення потрібно кілька хвилин на те, щоб повітря вийшло з пристрою (утворення шумів).

- За необхідності змініть протік за допомогою регулятора витрати. (→ Збирання всмоктувального блоку)

**Вимкнення.** Від'єднайте пристрій від електромережі.

- **Пристрій із нагрівачем:** від'єднайте пристрій і нагрівач від електромережі.

## УСУНЕННЯ НЕСПРАВНОСТІ

Несправність	Причина	Усування
Пристрій не працює	Відсутня напруга в мережі	Перевірити напругу в мережі
	Заблоковано турбін	Почистити
	Різниця по висоті між краєм акваріума та всмоктувальним блоком занадто велика	Зменшити різницю у висоті
Недостатній потік води	Рівень води у пристрої надто низький	Долити воду
	Забруднення корпусу фільтра або турбіни	Почистити
	Зносилася турбіна	Замінити турбін
	Неправильно налаштована потік	Виправити налаштування
	Засмітилася фільтрувальна піна	Почистити
	Забруднене активоване вугілля	Почистити
	Забруднений керамічний субстрат	Почистити
	Забилася всмоктувальна сітка	Почистити всмоктувальну сітку
Недостатня ефективність фільтрування	Засмітилася фільтрувальна піна	Почистити
	Зносилася фільтрувальна піна	Замінити
	Забруднений керамічний субстрат	Почистити
	Зносилася керамічний субстрат	Замінити
Недостатній нагрів води (лише пристрої з нагрівачем)	Відпрацьоване активоване вугілля	Замінити
	Нагрівач несправний	Замінити
	Нагрівач не калібрований	Відкалібрувати
Підвищений рівень шуму	Неправильно встановлена температура води на нагрівачі	Відкоригувати температуру води на нагрівачі
	Повітря у фільтрі, неправильне положення шланга вентилятора на насосі	Виправити положення шланга вентилятора

## ЧИСТКА І ДОГЛЯД

- За потреби, почистити пристрій чистою водою і м'якою щіткою.
- Не використовуйте мийні засоби або хімічні розчини. Для ефективного видалення вапняних відкладень рекомендуємо засіб OASE Pump-Clean.
- Цикли очищення та заміни для фільтрувальних матеріалів залежать від розміру резервуара та домішок. Тому чистку та заміну слід здійснювати для забезпечення повної ефективності фільтрування за потреби.
- Якщо в наявності є кілька фільтрувальних губок, то через деякий час їх слід почистити або замінити. Таким чином корисні фільтрувальні бактерії зберігаються і забезпечують хороше біологічне очищення води.

### Очищення/заміна фільтрувального матеріалу



#### ВКАЗІВКА

Перед першим використанням добре промити усі фільтруючі матеріали тепловою водопровідною водою, щоб видалити будь-які забруднення. (→ Очищення/заміна фільтрувального матеріалу)

□ O	Фільтрувальні матеріали FiltroSmart FiltroSmart Thermo	Кількість		
		100	200	300
a	Фільтрувальна піна 10 ppi	1	1	1
b	Фільтрувальна піна 20 ppi	—	1	1
c	Керамічний субстрат (пакет 420 г)	1	2	3
d	Активоване вугілля	—	2	2
e	Фільтрувальна піна 10 ppi	—	1	1

#### Підготовка

- Головку пристрою знято. (→ Демонтаж голівки пристрою)

Необхідно виконати наступні дії:

- p
- Вийняти фільтрувальний піноматеріалу промити у теплій воді або замінити.
- Виставити положення фільтрувального піноматеріалу та активованого вугілля. Активоване вугілля необхідно витягти з пластикової упаковки, але залишити його у фільтрувальному пакеті.
- Керамічний субстрат промити у теплій воді або замінити.
  - Для FiltroSmart 300 необхідні три пакети, для FiltroSmart 200 — два, для FiltroSmart 100 — один пакет (420 г) керамічного субстрату.

- Перед першим застосуванням дістати керамічний субстрат з пластикового пакету, промити у теплій воді та вільно заповнити ним фільтрувальний резервуар.
- Якщо необхідно, під час наповнення керамічного субстрату закрити наявну трубку нагрівача, щоб субстрат не міг потрапити до трубки.

### Почистити блок обігрівача



#### ВКАЗІВКА

#### Для всіх пристроїв із нагрівачем:

- слід дотримуватися правил обережного поводження. (→ Обережне поводження з нагрівачем)

□ D, E

- Викрутити пропускне кільце разом з нагрівачем, прочистити нагрівач відповідно до окремої інструкції, що знаходиться у комплекті, або витягти його з пропускного кільця та замінити.
- Зібрати пристрій у зворотній послідовності.

### Очищення/заміна турбіни

#### Підготовка

- Головку пристрою знято. (→ Демонтаж голівки пристрою)

□ R

- Кришку насоса потягнути вниз.
  - FiltroSmart 200/300: Надавити на накладку.
- Демонтувати, почистити або замінити турбіну.
- Зібрати пристрій у зворотній послідовності.
  - Переконалися, що обидві гумові опори розташовані правильно.
  - Слідкувати за тим, щоб у наявності був шланг вентилятора та показував уверх, щоб могло виходити повітря.

### Знову встановити пристрій

- Знову зібрати головку пристрою та фільтрувальний блок. (→ Монтаж голівки пристрою)

## ДЕТАЛІ, ЩО ШВИДКО ЗНОШУЮТЬСЯ

Указані компоненти відносяться до деталей, що швидко зношуються; дія умов гарантії на них не поширюється:

- Присоски
- Турбіна
- Фільтри з піноматеріалу
- Активоване вугілля
- Керамічний субстрат

## ЗАПАСНІ ЧАСТИНИ

Завдяки оригінальним частинам OASE пристрій знаходиться у безпечному стані та, крім того, працює надійно.

Зображення запасних частин та самі запасні частини можна знайти на нашому інтернет-сайті.



[www.oase-livingwater.com/spareparts\\_INT](http://www.oase-livingwater.com/spareparts_INT)

## УТИЛІЗАЦІЯ



### ВКАЗІВКА





Цей пристрій заборонено утилізувати разом із побутовими відходами.

- Треба, відрізавши кабель, зробити пристрій непридатним і утилізувати через передбачену систему повторного використання.

## ТЕХНІЧНІ ХАРАКТЕРИСТИКИ

Опис		FiltroSmart, FiltroSmart Thermo		
		100	200	300
Розрахункова напруга	В змінного струму	230	230	230
Частота мережі	Гц	50	50	50
Ступінь захисту		IPX8	IPX8	IPX8
Споживана потужність фільтра	Вт	11	17	23
Споживана потужність нагрівача	Вт	100	200	300
Продуктивність	Максимальна л/год	600	800	1000
Висота подачі	Максимальна м	1,1	1	1,3
Водяний стовп	Максимальний м	1,8	1,8	1,8
Об'єм фільтра	л	1,25	4,3	6,4
Об'єм фільтра попереднього очищення	л	0,7	1,5	1,5
Рекомендується для акваріумів з таким об'ємом	Максимальний л	100	200	300
Довжина проводу живлення від мережі (також регульованого нагрівача)	м	1,5	1,5	1,5
Довжина шланга	м	2,5	2,5	2,5
Підключення штуцерів для шланга	Діаметр мм	13	17	17
Розміри	Довжина мм	190	248	246
	Ширина мм	192	294	290
	Висота мм	312	372	462
Маса FiltroSmart	кг	2,1	4,0	4,6
Маса FiltroSmart Thermo	кг	2,3	4,3	5,0

## СИМВОЛИ НА ПРИСТРОЇ

<b>IP X8</b> 	Водонепроникний до 1 м.
	Клас захисту II, захисна ізоляція яка у випадку аварії може проводити струм.
	Використовувати у приміщенні
	Забороняється утилізувати зі звичайним побутовим сміттям
	Прочитайте та врахуйте інструкцію з експлуатації

Перевод руководства по эксплуатации - оригинала

## ПРЕДУПРЕЖДЕНИЕ

- Дети от 8 лет и старше, а также люди с ограниченными физическими, органолептическими или ментальными возможностями, люди с небольшим опытом и объемом знаний могут пользоваться этим устройством, находясь при этом под контролем взрослых или получив от них советы по безопасному обращению с устройством и поняв опасности при работе с ним.
- Дети не должны играть с устройством.
- Дети не должны чистить или ремонтировать устройство без надлежащего контроля со стороны взрослых.
- Прежде чем дотронуться до воды, отключите все устройства в аквариуме или выньте сетевой штекер из розетки.
- Нельзя пользоваться устройством, если его корпус или электрокабели повреждены.
- Подключать устройство к электросети можно только в том случае, когда электрические характеристики устройства совпадают с данными электропитания. Данные устройства указаны на заводской табличке, на упаковке или в данном руководстве.
- Перед началом работ с прибором необходимо вынуть сетевой штекер из розетки.

## УКАЗАНИЯ ПО ТЕХНИКЕ БЕЗОПАСНОСТИ

- В случае неисправного корпуса эксплуатация устройства запрещена.
- В случае неисправного электрокабеля эксплуатация устройства запрещена.
- Носить устройство или тянуть его за кабель запрещается.
- Прокладку кабеля выполняйте с защитой от повреждений и так, чтобы через него нельзя было споткнуться.
- Открывайте корпус устройства или принадлежащие к нему части только тогда, когда в настоящем руководстве по эксплуатации на это четко указано.
- В устройстве нужно выполнять только те работы, которые описаны в настоящем руководстве по эксплуатации. Если трудности в работе устройства не устраняются, тогда просим обратиться в авторизованную сервисную службу или в случае сомнения прямо к изготовителю.
- Используйте для устройства только оригинальные запасные части и принадлежности.
- Выполняйте технические изменения на устройстве запрещается.
- Защищайте штекерные соединения от влаги.
- Устройство нужно подключать только к правильно установленной розетке.

**Символы, используемые в данном руководстве по эксплуатации**

### Предупредительные указания

Классификация предупредительных указаний в данном руководстве происходит сигнальными словами, которые отображают степень опасности.

## ПРЕДУПРЕЖДЕНИЕ

- Обозначает возможную опасную ситуацию.
- Несоблюдение может привести к смерти или тяжелым травмам.

## УКАЗАНИЕ

Информация, служащая для лучшего понимания, а также для предотвращения возможного материального ущерба или вредного воздействия на окружающую среду.

### Дальнейшие указания

- А Ссылка на рисунок, напр., рисунок А.
- Ссылка на другую главу.

## ОПИСАНИЕ ИЗДЕЛИЯ

### Объём поставок

<input type="checkbox"/> A	<b>FiltoSmart Thermo</b>
1	Проходное кольцо с регулирующим нагревателем HeatUp FiltoSmart Thermo 100: HeatUp 100 FiltoSmart Thermo 200: HeatUp 200 FiltoSmart Thermo 300: HeatUp 300
2	Руководство по эксплуатации регулирующего нагревателя HeatUp 25/50/75/100/150/200/250/300

**FiltoSmart:** На месте регулирующего нагревателя HeatUp находится заглушка.

<input type="checkbox"/> A	<b>FiltoSmart, FiltoSmart Thermo</b>	<b>Количество</b>		
		<b>100</b>	<b>200</b>	<b>300</b>
3	Руководство по эксплуатации FiltoSmart 100/200/300, FiltoSmart Thermo 100/200/300	1	1	1
4	Головка устройства	1	1	1
5	Ручка, регулируемая	—	1	1
6	Заглушка	1	1	1
7	Ёмкость, заполненная фильтрующим материалом	1	1	1
8	Опора	1	1	1
9	Запор-защёлка	2	2	2
10	Соединительный элемент со шланговыми наконечниками выход (OUT) и вход (IN)	1	1	1
B	Соединительный набор	1	1	1
11	Фильтровальный мешок (фильтр-пакет) с активированным углём	—	2	2
12	Керамический материал	1	2	3
13	Пакет с 4 ножками	1	1	1
14	Всасывающая труба	1	1	1
15	Выпускная труба	1	1	2
16	Отрезок шланга как соединитель для выпускных труб (15)	—	—	1
17	Шланг	1	1	1

<input type="checkbox"/> B	<b>Соединительный комплект FiltoSmart, FiltoSmart Thermo</b>	<b>Количество</b>		
		<b>100</b>	<b>200</b>	<b>300</b>
1	Присоска	5	5	5
2	Зажим	5	5	5
3	Переходник шланга, регулируемый	2	2	2
4	Угольник	1	1	1
5	Накидная гайка	4	4	4
6	Переходник, всасывающая трубка FiltoSmart 100	1	—	—
7	Переходник, всасывающая трубка FiltoSmart 200/300	—	1	1
8	Всасывающий фильтр FiltoSmart	1	1	1
9	Крышка	1	1	1
10	Коллектор воды	1	1	1

### Использование прибора по назначению

FiltoSmart 100/200/300, FiltoSmart Thermo 100/200/300, далее в тексте "Устройство", разрешается использовать исключительно так, как указано ниже:

- **FiltoSmart:** Очистить воду и запустить ее циркуляцию.
- **FiltoSmart Thermo:** нагрейте, отфильтруйте воду и запустите её на циркуляцию.
- Для эксплуатации с пресной или морской водой.
- Эксплуатация при соблюдении технических данных.

На прибор распространяются следующие ограничения:

- Применяйте только в помещениях и в частных аквариумах.
- Эксплуатация только в воде при температуре воды от +4 °C до +35 °C.

### Описание принципа действия прибора

C

Вода, засасываемая насосом в головке устройства, протекает через расположенные рядом друг с другом фильтрующие камеры. Затем вода через выпускную трубу или через коллектор вытекает назад в аквариум.

Фильтрующими материалами являются губки с различной плотностью пор и активированный уголь / керамический материал.

У устройств с нагревателем при прохождении воды через фильтрационную систему осуществляется её нагрев.

### Дооснащение

FiltoSmart 100/200/300 может быть доукомплектован оборудованием OASE HeatUp (следующая таблица).

- Для монтажа требуется комплект дооснащения ThermoFit (см. номера для заказа).

<b>FiltoSmart</b>		<b>100</b>	<b>200</b>	<b>300</b>
<b>HeatUp</b>	<b>25</b>	○	○	○
	<b>50</b>	○	○	○
	<b>75</b>	○	○	○
	<b>100</b>	●	○	○
	<b>150</b>	—	○	○
	<b>200</b>	—	●	○
	<b>250</b>	—	—	○
	<b>300</b>	—	—	●

○: подходит ●: особо рекомендуется

- 45047 ThermoFit FiltoSmart 100
- 45048 ThermoFit FiltoSmart 200
- 45050 ThermoFit FiltoSmart 300



## ДОСТУП К УСТРОЙСТВУ



### УКАЗАНИЕ

Для всех приборов с нагревателем необходимо:

- Соблюдать правила осторожного обращения. (→ Осторожное обращение с нагревателем)

### Осторожное обращение с нагревателем



### ОСТОРОЖНО

Горячая поверхность!

**Ожоги при касании о стеклянную колбу.**

- Необходимо сначала выключить нагреватель и дать ему остыть, и только затем вынимать из воды.



### ОСТОРОЖНО

Опасность повреждения стекла!

**Стеклообразная колба нагревателя может разбиться и вызвать порезы.**

- Осторожно обращаться с нагревателем.
- Дать разогретому нагревателю остыть. Не погружать в холодную воду, не обливать холодной водой.

### Демонтаж нагревателя

Демонтаж требуется для чистки и техобслуживания и для демонтажа головки устройства.

Необходимо выполнить следующие действия:

D

1. Выкрутить пропускное кольцо вместе с нагревателем против часовой стрелки.

### Монтаж нагревателя

Необходимо выполнить следующие действия:

E

1. Вкрутить пропускное кольцо вместе с нагревателем по часовой стрелке в отверстие в резьбой.
  - Если нагреватель погружен в воду: Стеклянную колбу смочить водой и вставить нагреватель в пропускное кольцо до упора.

### Демонтаж блока подключения

Демонтаж требуется для чистки и техобслуживания и для демонтажа головки устройства, если шланги подсоединены.

Необходимо выполнить следующие действия:

F

1. Байонетный замок поверните в направлении "UNLOCK" ("ОТКРЫТЬ").
2. Снимите соединительный элемент.

### Монтаж блока подключения

Необходимо выполнить следующие действия:

G

1. Установите соединительный элемент.
  - Рёбра на соединительном элементе должны быть правильно выставлены относительно вырезов на головке устройства.
2. Байонетный замок поверните в направлении "LOCK" ("ЗАКРЫТЬ").

### Демонтаж головки устройства

Демонтаж требуется для чистки и техобслуживания и для замены фильтрующего материала.

Исходное условие:

- Нагреватель демонтирован. (→ Демонтаж нагревателя)
- Блок подключения демонтирован. (→ Демонтаж блока подключения)

Необходимо выполнить следующие действия:

H

1. Отпустить защелки.
2. Головку прибора снять.

### Монтаж головки устройства

Необходимо выполнить следующие действия:

I

1. Уплотнитель на головке устройства проверьте на правильность установки.
  - Вычистите уплотнитель, повреждённый уплотнитель замените.
2. Следите за тем, что шланг для удаления воздуха имеется и что он направлен вверх.
3. Установите головку устройства на ёмкость.
4. Все защёлки переведите вверх и защёлкните.

### Установка комплекта дооснащения



### УКАЗАНИЕ

Для всех приборов с нагревателем необходимо:

- Соблюдать правила осторожного обращения. (→ Осторожное обращение с нагревателем)

### Исходное условие

- Головная часть устройства снята. (→ Демонтаж головки устройства)

Необходимо выполнить следующие действия:

- Для FiltoSmart 100 выпадают шаги 1 и 2.

K

1. Извлеките перегородку.
2. Удалите упавшее.
3. Вдавите опору в трубу нагревателя
4. Вставьте трубу нагревателя с держателем трубы в вырез в дне ёмкости.
5. Снова установите перегородку.

6. Насадите держатель и закрепите на перегородке (FiltroSmart 200/300) или на стенке ёмкости (FiltroSmart 100).
7. Вдвиньте нагреватель до упора в проходное кольцо.
  - Чтобы облегчить монтаж, смочите водой стеклянный баллон нагревателя.
  - Нагреватель следует устанавливать только после завершения всех работ. (→ Монтаж головки устройства)
  - Проследите за тем, чтобы кольцо круглого сечения было правильно установлено.

## УСТАНОВКА И ПОДСОЕДИНЕНИЕ

Последовательность выполняемых работ:

1. Если устройство должно быть установлено: смонтируйте приложенные резиновые ножки на дне ёмкости.
2. По ситуации установите дополнительно дополнительный элемент (→ Установка комплекта дооснащения)
3. Установите фильтрующие материалы (→ Очистка/замена фильтрующего материала)
4. Установить устройство.
  - Установить устройство рядом с аквариумом или под ним. Соблюдите максимальную высоту подачи. (→ Технические данные)
5. Выполнить соединения (→ Выполнить соединения)

### Примите меры обеспечения устойчивости

J

Ёмкость с целью повышения устойчивости находится в опоре (съёмная).

- Вкрутите прилагаемые резиновые ножки в опору.
- Ёмкость разрешается устанавливать только со смонтированной опорой.

### Выполнить соединения

#### Сборка вакуумного агрегата

Необходимо выполнить следующие действия:

L

- Собрать вакуумный агрегат.
- Настроить объем потока.
  - Используя монетку, вращайте регулятор расхода в переходнике шланга в направлении MIN или MAX.

#### Сборка выпускного узла

Необходимо выполнить следующие действия:

M

- Собрать выпускной узел.
  - В качестве альтернативы можно вместо выпускной трубы использовать распределитель воды.
- Используя монетку, повернуть регулятор расхода в адаптере шланга в положение MAX.

#### Подсоединение шланга

Порядок выполнения действия на входе (IN) и выходе (OUT) идентичен.

Необходимо выполнить следующие действия:

N

1. Укоротить шланг до нужной длины.
  - Выбрать такую длину, чтобы исключить перегибание шланга при установке в предусмотренном месте.
2. Накрутить накидную гайку на шланговый наконечник блока подключения.
3. Одеть шланг на шланговый наконечник и повернуть накидную гайку против часовой стрелки, чтобы зафиксировать шланг.
4. Одеть другой конец шланга на шланговый наконечник на вакуумный агрегат/выпускной узел и повернуть накидную гайку против часовой стрелки, чтобы зафиксировать шланг.

C

- Закрепить вакуумный агрегат и выпускной узел с помощью присосок в аквариуме.

## ВВОД В ЭКСПЛУАТАЦИЮ



### УКАЗАНИЕ

Перед первым применением хорошо промыть все фильтрующие материалы теплой водопроводной водой, чтобы удалить возможные загрязнения. (→ Очистка/замена фильтрующего материала)



### УКАЗАНИЕ

**Работать с насосом "всухую" запрещается!**

Насос будет разрушен.

- Регулярно контролировать уровень воды и циркуляцию в фильтре и в аквариуме.

**УКАЗАНИЕ**

Опасность пожара из-за горячей поверхности нагревателя!

**Вследствие сильного выделения тепла возможно повреждение нагревателя и фильтра.**

- Включать нагреватель следует только после полного заполнения фильтра водой и его включения, а также после налаживания постоянной циркуляции воды.
- Необходимо сначала выключить нагреватель и дать ему остыть, и только затем вынимать из воды.

Необходимо выполнить следующие действия:

- Q
- Ёмкость заполните полностью водой и установите рядом с аквариумом.
  - Заполните ёмкость через отверстие для нагревателя. Для этого снимите нагреватель и/или заглушку. (→ Демонтаж нагревателя)
  - Соединительный элемент при первом вводе в эксплуатацию должен находиться на глубине

не более 80 см (ниже уровня воды). Не допускается, чтобы выпуск воды (выпускная труба или коллектор воды) находился под водой.

- Полностью заполненный фильтр может располагаться на глубине более 80 см. Учтите максимальную высоту водяного столба. (→ Технические данные)
- Уложить каждый сетевой провод таким образом, чтобы образовалась капельная петля!
- **Устройство с нагревателем.** Выставьте температуру воды на нагревателе. (→ руководство по эксплуатации нагревателя).

**Включение:** Подсоедините прибор к сети. Прибор включается немедленно. После включения должно пройти несколько минут, пока из прибора не выйдет воздух (выделение шума).

- При необходимости измените объём расхода с помощью регулятора расхода. (→ Сборка вакуумного агрегата)

**Выключение:** Отключите устройство от сети.

- **Устройство с нагревателем:** Отключить устройство и нагреватель от электросети.

**ИСПРАВЛЕНИЕ НЕИСПРАВНОСТИ**

Неисправность	Причина	Устранение неисправности
Устройство не запускается	Отсутствует сетевое напряжение	Проверить сетевое напряжение
	Заблокированный рабочий узел	Очистить
	Слишком большая разность значений высоты края аквариума и всасывающего элемента	Уменьшите разность значений высоты
Недостаточный поток воды	Уровень воды в устройстве слишком низкий	Залейте воду
	Корпус фильтра или рабочий узел загрязнены	Очистить
	Рабочий узел изношен	Замените рабочий узел
	Расход неправильно отрегулирован	Откорректируйте регулировку
	Загрязнена фильтровальная губка	Очистить
	Активированный уголь загрязнён	Очистить
	Керамический материал загрязнён	Очистить
Всасывающий фильтр забит	Вычистите всасывающий фильтр	
Недостаточное фильтрующее действие	Трубопровод загрязнён	Вычистите всасывающий узел, выпускной элемент и шланги
	Загрязнена фильтровальная губка	Очистить
	Фильтровальная губка изношена	Заменить
	Керамический материал загрязнён	Очистить
	Керамический материал изношен	Заменить
Недостаточный прогрев воды (только для устройств с нагревателем)	Активированный уголь израсходован	Заменить
	Нагреватель неисправен	Заменить
	Нагреватель не откалиброван	Откалибровать
Повышенный шум	Температура воды на нагревателе задана неправильно	Откорректируйте температуру воды на нагревателе
	Воздух в фильтре, шланг для удаления воздуха неправильно установлен на насосе	Откорректируйте положение шланга для удаления воздуха

## ОЧИСТКА И УХОД

- В случае необходимости, выполняйте чистку прибора чистой водой и мягкой щеткой.
- Не используйте очищающие средства или химические растворители. Для удаления накипи рекомендуется использовать средство OASE Pump-Clean.
- Циклы чистки и замены фильтрующих материалов зависят от размера аквариума и числа рыб. Поэтому чистку и замену следует осуществлять по необходимости, чтобы обеспечить эффективность фильтрования в полной мере.
- При наличии нескольких фильтровальных губок: Почистите и замените фильтрующие губки с задержкой по времени. Таким образом будут сохранены необходимые фильтрующие бактерии и будет обеспечена хорошая биологическая очистка воды.

### Очистка/замена фильтрующего материала



#### УКАЗАНИЕ

Перед первым применением хорошо промойте все фильтрующие материалы теплой водопроводной водой, чтобы удалить возможные загрязнения. (→ Очистка/замена фильтрующего материала)

	Фильтрующие материалы	Количество		
		100	200	300
	<b>FiltoSmart</b> <b>FiltoSmart Thermo</b>			
a	Фильтрующая губка 10 пор/дюйм	1	1	1
b	Фильтрующая губка 20 пор/дюйм	—	1	1
c	Керамический материал (пакет 420 г)	1	2	3
d	Активированный уголь	—	2	2
e	Фильтрующая губка 10 пор/дюйм	—	1	1

### Исходное условие

- Головная часть устройства снята. (→ Демонтаж головки устройства)

Необходимо выполнить следующие действия:

- P
- Извлеките фильтрующие губки и промойте в тёплой воде или замените.
- Уложите на место фильтрующие губки и активированный уголь. Активированный уголь необходимо извлечь из пластиковой упаковки, но он должен остаться в своём фильтровальном мешке.
- Керамический материал промойте тёплой водой или замените.
  - Для FiltoSmart 300 требуется три пакета керамического материала (420 г), для FiltoSmart 200 - два, а для FiltoSmart 100 - один.

- Перед первым использованием извлеките керамический материал из пластикового пакета, промойте его тёплой водой и свободно уложите в фильтрующую ёмкость.
- По ситуации при закладке керамического материала закройте имеющуюся трубу нагревателя так, чтобы этот материал не мог попасть в трубу.

### Очистить нагревательный узел



#### УКАЗАНИЕ

Для всех приборов с нагревателем необходимо:

- Соблюдать правила осторожного обращения. (→ Осторожное обращение с нагревателем)

D, E

- Проходное кольцо выкрутите вместе с нагревателем и вычистите нагреватель в соответствии со специальным руководством, входящим в комплект поставки, или вытяните нагреватель из проходного кольца и замените.
- Соберите устройство в обратной последовательности.

### Очистка/замена рабочего узла

#### Исходное условие

- Головная часть устройства снята. (→ Демонтаж головки устройства)

R

- Снимите крышку насоса, потянув ее вниз.
  - FiltoSmart 200/300: язычок придавите вниз.
- Снимите, почистите и замените рабочий узел.
- Соберите устройство в обратной последовательности.
  - Проследите за правильностью посадки обоих резиновых опор.
  - Проследите за тем, что шланг для удаления воздуха имеется и что он направлен вверх, позволяя воздуху уходить.

### Снова подключить прибор

- Снова соберите головку устройства и фильтрующий элемент. (→ Монтаж головки устройства)

## ИЗНАШИВАЮЩИЕСЯ ДЕТАЛИ

Следующие компоненты являются изнашивающимися частями, на них гарантии не распространяется:

- Присоски
- Рабочий узел
- Фильтровальные губки
- Активированный уголь
- Керамический материал

## ЗАПЧАСТИ

Благодаря оригинальным запчастям фирмы OASE устройство безопасно и надежно в работе. Рисунки и списки запчастей вы найдете на нашей интернет-странице.



[www.oase-livingwater.com/zapasnyechasti](http://www.oase-livingwater.com/zapasnyechasti)

## УТИЛИЗАЦИЯ



### УКАЗАНИЕ

Не утилизировать данный прибор вместе с домашним мусором!

- Выведите устройство из работы, обрезав его кабель, и утилизируйте через предусмотренную для этого систему возврата.

## ТЕХНИЧЕСКИЕ ДАННЫЕ

Описание			FiltroSmart, FiltroSmart Thermo		
			100	200	300
Расчетное напряжение		В перем. тока	230	230	230
Частота тока в сети		Гц	50	50	50
Степень защиты			IPX8	IPX8	IPX8
Энергопотребление фильтра		Вт	11	17	23
Энергопотребление нагревателя		Вт	100	200	300
Производительность	максимальная	л/ч	600	800	1000
Высота подачи	максимальная	м	1,1	1	1,3
Водяной столб	максимальная	м	1,8	1,8	1,8
Объем фильтра		л	1,25	4,3	6,4
Объем предварительного фильтра		л	0,7	1,5	1,5
Рекомендуется для аквариумов та-ких объемов	максимальная	л	100	200	300
Длина сетевого кабеля (в т.ч. регулирующий нагреватель)		м	1,5	1,5	1,5
Длина шланга		м	2,5	2,5	2,5
Подсоединение, шланговые наконечники	Диаметр	мм	13	17	17
Габариты	длина	мм	190	248	246
	Ширина	мм	192	294	290
	Высота	мм	312	372	462
Масса FiltroSmart		кг	2,1	4,0	4,6
Масса FiltroSmart Thermo		кг	2,3	4,3	5,0

## СИМВОЛЫ НА ПРИБОРЕ

<b>IP X8</b>	Водонепрониц. на глубине до 1 м.
	Класс защиты II, защитная изоляция, которая при неисправности может стать токоведущей
	Применять только внутри помещения
	Не утилизировать с обычным бытовым мусором
	Прочсть и соблюдать инструкцию по применению

原版使用说明书的翻译

**警告**

- 如果有关了解危险，儿童智能的成人操作。切勿让儿童玩本产品。在无人监督的情况下不得让儿童进行清洁和用维护工作。
- 在接触水之前，请断开鱼缸内的所有设备或拔出电源插头。
- 当电线或外壳损坏时，不得使用设备。
- 只有当设备的电气数据和电源的电气数据一致时，才允许连接设备。设备数据位于该设备的铭牌、包装上或在说明书中。
- 在设备上作业前，请拔出电源插头。

**安全说明**

- 外壳损坏时，不能运行设备。
- 电线壳损坏时，不能运行设备。
- 设备不能在电线上拖拽。
- 敷设电线时保护其不受损坏并且注意，不要绊倒任何人。
- 只有当该说明书中明确要求时，才能打开设备外壳或相关部件。
- 只能在设备上进行本说明书中所述的工作。如果无法解决问题，请联系已授权的客服点，若仍有疑问，请咨询制造商。
- 只能使用设备的原装配件和备件。
- 请勿在设备上进行任何技术更改。
- 防止插座连接器受潮。
- 只能将设备连接到按规定安装的插座上。

**本使用说明书中的图标**

**警告说明**

使用表明危险程度的信号词，将本手册中的警告说明进行分类。

**警告**

- 表示潜在危险，
- 若不遵守，可能导致死亡或重伤。

**提示**

便于理解或预防可能的财产损失或环境损害的信息。

**更多信息**

- A 引用插图，如图 A
- 引用另一章。

## 产品介绍

### 供货范围

<input type="checkbox"/> A	<b>FiltoSmart Thermo</b>
1	带 HeatUp 调节加热器的通过环 FiltoSmart Thermo 100: HeatUp 100 FiltoSmart Thermo 200: HeatUp 200 FiltoSmart Thermo 300: HeatUp 300
2	调节加热器HeatUp 25/50/75/100/150/200/250/300使用说明书

**FiltoSmart: HeatUp** 调节加热器的位置被一个盲塞取代。

<input type="checkbox"/> A	<b>FiltoSmart, FiltoSmart Thermo</b>	数量		
		100	200	300
3	FiltoSmart 100/200/300、 FiltoSmart Thermo 100/200/300 使用说明书	1	1	1
4	设备头	1	1	1
5	可调节把手	—	1	1
6	盲塞	1	1	1
7	容器，盛装过滤材料	1	1	1
8	撑脚	1	1	1
9	锁夹	2	2	2
10	带出口 (OUT) 和入口 (IN) 软管接头的连接单元	1	1	1
B	接口套件	1	1	1
11	带活性炭的过滤袋	—	2	2
12	陶瓷衬底	1	2	3
13	有 4 个底座的过滤袋	1	1	1
14	吸管	1	1	1
15	流出管	1	1	2
16	作为流出管 (15) 连接件的软管联轴器	—	—	1
17	软管	1	1	1

<input type="checkbox"/> B	<b>FiltoSmart, FiltoSmart Thermo 连接单元</b>	数量		
		100	200	300
1	吸盘	5	5	5
2	夹子	5	5	5
3	软管连接器，可调节	2	2	2
4	肘管	1	1	1
5	锁紧螺母	4	4	4
6	吸管连接器 FiltoSmart 100	1	—	—
7	吸管连接器 FiltoSmart 200/300	—	1	1
8	FiltoSmart 过滤网	1	1	1
9	螺塞	1	1	1
10	配水器	1	1	1

### 按规定使用

FiltoSmart 100/200/300, FiltoSmart Thermo 100/200/300, “设备”，仅允许在以下情况下使用：

- **FiltoSmart:** 对水进行过滤并使水循环。
- **FiltoSmart Thermo:** 对水进行加热、过滤并使水循环。
- 可在淡水或海水中运行。
- 必须在遵守技术数据的前提下运行。

以下限制条件适用于本设备：

- 只在室内使用以及用于私人的水族馆。
- 操作水温必须为 +4 °C ... +35 °C。

### 功能说明

C

水从设备头中的一个泵抽入，然后流过并排的滤腔。水继续通过流出管或水分管，回到玻璃容器中。

过滤材料采用不同针孔密度的过滤海绵和活性炭/陶瓷衬底。

带加热器的设备在水流经过滤系统时进行加热。

### 加装

FiltoSmart 100/200/300 可以用 OASE HeatUp 进行扩展（下表）。

- 装配时需要加装套件ThermoFit（以下订购编号）。

FiltoSmart	100	200	300	
HeatUp	25	○	○	○
	50	○	○	○
	75	○	○	○
	100	●	○	○
	150	—	○	○
	200	—	●	○
	250	—	—	○
	300	—	—	●

○：适合 ●：特别推荐

- 45047 ThermoFit FiltoSmart 100
- 45048 ThermoFit FiltoSmart 200
- 45050 ThermoFit FiltoSmart 300

## 连接设备



### 提示

适用于所有带加热器的设备：

- 遵守有关小心操作的规定。（→ 小心地操作加热器）

### 小心地操作加热器



### 小心

高温表面！

在接触玻璃壳时有灼伤危险。

- 先关闭加热器，使其冷却，然后从水中取出。



### 小心

玻璃破碎危险！

加热器的玻璃壳可能会破碎并造成割伤。

- 小心地操作加热器。
- 使加热后的加热器冷却。不能浸入冷水中，不能浇冷水。

### 拆卸加热器

为了清洁和保养及拆卸设备头，需要进行拆卸。

步骤如下：

- D
- 1. 逆时针旋出通过环和加热器。

### 安装加热器

步骤如下：

- E
- 1. 将通过环和加热器逆时针旋入螺纹孔中。
  - 在更换加热器时：用水润湿玻璃壳，将加热器推入通过环中，直到达到止挡位置。

### 拆卸连接单元

为了清洁和保养及拆卸连接了软管的设备头，需要进行拆卸。

步骤如下：

- F
- 1. 将卡口接头向“UNLOCK”方向旋转。
- 2. 取下连接单元。

### 安装连接单元

步骤如下：

- G
- 1. 插入连接单元。
  - 必须正确对齐连接单元上的连接片与设备头上的凹槽。
- 2. 将卡口接头向“LOCK”方向旋转。

### 拆卸设备头

为了清洁和保养及更换过滤材料，需要进行拆卸。

前提：

- 加热器拆卸完毕。（→ 拆卸加热器）
- 连接单元拆卸完毕。（→ 拆卸连接单元）

步骤如下：

- H
- 1. 松开夹紧闭锁机构
- 2. 取下设备头。

### 安装设备头

步骤如下：

- I
- 1. 检查设备头上的密封垫是否处于正确位置。
  - 清洁密封垫，更换损坏的密封垫。
- 2. 注意，要有排气软管并朝上。
- 3. 将设备头放到容器上。
- 4. 将所有夹紧闭锁机构向上翻并卡入。

### 安装加装套件



### 提示

适用于所有带加热器的设备：

- 遵守有关小心操作的规定。（→ 小心地操作加热器）

### 前提

- 设备头已被取下。（→ 拆卸设备头）

步骤如下：

- 对于 FiltoSmart 100，取消第 1 和 2 步。
- K
- 1. 取出隔板。
- 2. 清除破碎物。
- 3. 将撑脚压入加热器管中
- 4. 将带管子加固零件的加热器管放到容器底部的留空处。
- 5. 重新装入隔板。
- 6. 放上支架，固定在隔板 (FiltoSmart 200/300) 或容器壁 (FiltoSmart 100) 上。
- 7. 将加热器推入通过环中，直到达到止挡位置。
  - 为了便于装配，用水润湿加热器的玻璃壳。
  - 结束所有作业后，再安装加热器。（→ 安装设备头）
  - 请注意是否密封圈位于正确的位置上。



## 安装和连接

需要执行的作业的顺序：

1. 如果应安装设备：将附带的橡胶底座安装到容器底部。
2. 必要时重新装备加热器单元(→ 安装加装套件)
3. 放好过滤材料 (→ 清洁/更换过滤材料)
4. 安装设备。
  - 将设备安装在玻璃容器旁边或下方。注意最高输送高度。(→ 技术数据)
5. 建立连接 (→ 建立连接)

### 保证稳定性

J

为了提高稳定性，容器装在一个撑脚中（可取下）。

- 将附带的橡胶底座旋入到撑脚中。
- 只能使用装配好的撑脚立起容器。

### 建立连接

#### 组装吸水单元

步骤如下：

L

- 组装吸水单元。
- 设置流量。
  - 使用硬币将软管连接器内的流量调节器向 MIN 或 MAX 方向旋转。

#### 组装流出单元

步骤如下：

M

- 组装流出单元。
  - 另外，也可以使用配水器代替流出管。
- 使用硬币将软管连接器内的流量调节器旋转到 MAX 位置。

#### 连接软管

入口 (IN) 和出口 (OUT) 的操作方法相同。

步骤如下：

N

1. 将软管缩短至恰当的长度。
  - 在选择长度时，确保软管在按计划安装时不会弯曲。
2. 将锁紧螺母拧到连接单元的软管接头上。
3. 将软管推到软管接头上，逆时针旋转锁紧螺母，以固定软管。
4. 将软管另一端插到吸水单元/流出单元的软管接头上，逆时针旋转锁紧螺母，以固定软管。

C

- 通过吸盘将吸水单元和流出单元固定在玻璃容器中。

## 调试



### 提示

所有过滤材料在第一次使用前须用热水彻底冲洗，以去除可能存在的污染物。(→ 清洁/更换过滤材料)



### 提示

**泵不得无润滑运转！**

泵被毁坏。

- 定期检查过滤器和玻璃容器中的水位和循环。

**提示**

加热器的高温表面有火灾危险！  
**散发出的大量热量会损坏加热器和过滤器。**

- 只有当过滤器完全充满水、已启动且水不断循环时，才可打开加热器。
- 先关闭加热器，使其冷却，然后从水中取出。

步骤如下：

- Q
- 将容器装满水，放到玻璃容器旁。
  - 通过加热器专用开口填充容器。为此取下加热器或盲塞。(→ 拆卸加热器)

- 首次调试时，连接单元最多允许低于水位 80 cm。不允许更换出水口（流出管或水分接管）。
- 完全充满的过滤器允许低于水位 80 cm 以上。注意最高水柱。(→ 技术数据)
- 敷设每条电源线，使得形成一个滴落环！
- 带加热器的设备：**设置加热器上的水温。(→ 加热器使用说明书)。
- 开启：**将设备与电源连接。设备会立刻启动。开启后，气体从设备中排出将持续几分钟（产生噪声）。
- 必要时使用流量调节器改变流量。(→ 组装吸水单元)
- 关闭：**将设备与电源断开。
- 带加热器的设备：**断开设备和加热器的电源。

**故障排除**

故障	原因	对策
设备未启动	未接电	检查接电
	运行单元受阻	清洁
	玻璃容器边缘和吸水单元间的高度差过大	降低高度差
水流不足	设备内的水位过低	添水
	过滤器壳体或运行单元脏污	清洁
	运行单元磨损	更换运行单元
	流量设置错误	修正设置
	过滤海绵脏污	清洁
	活性炭脏污	清洁
	陶瓷衬底脏污	清洁
	吸滤网阻塞	清洁吸滤网
过滤作用不足	管道系统脏污	清洁吸水单元、流出单元和软管
	过滤海绵脏污	清洁
	过滤海绵磨损	更换
	陶瓷衬底脏污	清洁
	陶瓷衬底磨损	更换
	活性炭耗尽	更换
	水加热不足 (仅限于带加热器的设备)	加热器损坏
加热器未校准	校准	
噪音变大	加热器上的水温设置错误	修正加热器上的水温
	过滤器内有空气，泵上的排气软管未正确定位	修正排气软管的位置

## 清洁和保养

- 需要时，用清水和软毛刷清洁设备。
- 请勿使用清洁剂或化学溶液。为了去除钙沉淀物，建议使用 OASE PumpClean。
- 过滤材料的清洁和更换周期取决于水槽大小和堵塞情况。因此，为确保过滤器的完整效率，应根据需要进行清洁和更换。
- 如果有多块过滤海绵：延迟清洁或更换过滤海绵的时间。这样可以保护有益的过滤细菌并为用户提供良好的生物净化。

## 清洁/更换过滤材料



### 提示

所有过滤材料在第一次使用前须用热水彻底冲洗，以去除可能存在的污染物。(→ 清洁/更换过滤材料)

□ O	过滤材料 FiltroSmart FiltroSmart Thermo	数量		
		100	200	300
a	10 ppi 过滤海绵	1	1	1
b	20 ppi 过滤海绵	—	1	1
c	陶瓷衬底 (420-g 过滤袋)	1	2	3
d	活性炭	—	2	2
e	10 ppi 过滤海绵	—	1	1

## 前提

- 设备头已被取下。(→ 拆卸设备头)  
步骤如下：
- P
- 取出过滤海绵并用温水冲洗或更换。
- 放好过滤海绵和活性炭。必须从塑料包装中取出活性炭，但仍保留过滤袋。
- 用温水冲洗陶瓷衬底或更换。
  - FiltroSmart 300 需要三袋，FiltroSmart 200 需要两袋，FiltroSmart 100 需要一袋 (420 g) 陶瓷衬底。
  - 首次使用之前，从塑料袋中取出陶瓷衬底，在温水下冲洗，并松散地填充到过滤箱中。

- 必要时在填充陶瓷衬底时盖住现有的加热器管，以免衬底进入加热器管。

## 清洁加热器单元



### 提示

适用于所有带有加热器的设备：

- 遵守有关小心操作的规定。(→ 小心地操作加热器)

□ D, E

- 拧下通过环和加热器，根据特别附加的说明书清洁加热器，或者从通过环中拔出并进行更换。
- 按相反的顺序组装设备。

## 清洁/更换运行单元

### 前提

- 设备头已被取下。(→ 拆卸设备头)
- R
- 向下拔掉泵盖。
  - FiltroSmart 200/300：将压板向下压。
- 拆卸、清洁或更换运行单元。
- 按相反的顺序组装设备。
  - 注意两个橡胶支座的正确位置。
  - 注意，必须有排气软管并朝上，以便空气能排放出来。

## 重新安装设备

- 重新组装设备头和过滤单元。(→ 安装设备头)

## 磨损件

以下元件是磨损件，不在保修范围内：

- 吸盘
- 运转单元
- 过滤海绵
- 活性炭
- 陶瓷衬底

## 备件

使用 OASE 原厂零件可保持设备的安全性和持续的运行可靠性。

备件图纸和备件均可在我们的网站上获取。



[www.oase-livingwater.com/spareparts\\_INT](http://www.oase-livingwater.com/spareparts_INT)

## 丢弃处理



### 提示





本设备不得按生活垃圾进行废弃处理。

- 剪断电线使本设备无法再使用，并通过专门的回收系统进行废弃处理。

## 技术数据

说明		FiltroSmart, FiltroSmart Thermo			
		100	200	300	
额定电压	V AC	230	230	230	
电源频率	Hz	50	50	50	
防护类型		IPX8	IPX8	IPX8	
过滤器功率消耗	W	11	17	23	
加热器功率消耗	W	100	200	300	
输送功率	最大	l/h	600	800	1000
输送高度	最大	m	1.1	1	1.3
水柱	最大	m	1.8	1.8	1.8
过滤器容积		l	1.25	4.3	6.4
预过滤器容积		l	0.7	1.5	1.5
建议玻璃容器体积	最大	l	100	200	300
电源连接线长度（包括调节加热器）		m	1.5	1.5	1.5
软管长度		m	2.5	2.5	2.5
软管接头接口	直径	mm	13	17	17
尺寸	长度	mm	190	248	246
	宽度	mm	192	294	290
	高度	mm	312	372	462
重量FiltroSmart		kg	2.1	4.0	4.6
重量FiltroSmart Thermo		kg	2.3	4.3	5.0

## 设备上的标识

<b>IP X8</b> 	防止水从各个方向飞溅
	防护级 II，保护性绝缘，它在出现故障时可能导电
	在室内使用
	不可按普通生活垃圾处置
	请阅读并遵守使用说明





**OASE GmbH · [www.oase-livingwater.com](http://www.oase-livingwater.com)**

**Tecklenburger Straße 161 · 48477 Hörstel · Postfach 20 69 · 48469 Hörstel · Germany**



54738/06-17