

Oase



Aquarius Fountain Set

750, 1000, 2000 E, 3000 E, 4000 E

DE Gebrauchsanleitung
EN Operating instructions
FR Notice d'emploi
NL Gebruiksaanwijzing
ES Instrucciones de uso
PT Instruções de uso
IT Istruzioni d'uso
DA Brugsanvisning
NO Bruksanvisning
SV Bruksanvisning
FI Käyttöohje

HU Használati útmutató
PL Instrukcja użytkowania
CS Návod k použití
SK Návod na použitie
SL Navodila za uporabo
HR Uputa o upotrebi
RO Instrucțiuni de folosință
BG Упътване за употреба
UK Посібник з експлуатації
RU Руководство по эксплуатации
ZH 使用说明书

DE

EN

FR

NL

ES

PT

IT

DA

NO

SV

FI

HU

PL

CS

SK

SL

HR

RO

BG

UK

RU

ZH

⚠️ WARNUNG

- ▶ Trennen Sie alle elektrischen Geräte im Wasser vom Stromnetz, bevor Sie ins Wasser greifen. Andernfalls drohen schwere Verletzungen oder Tod durch Stromschlag.
 - ▶ Dieses Gerät kann von Kindern ab 8 Jahren und darüber sowie von Personen mit verringerten physischen, sensorischen oder mentalen Fähigkeiten oder Mangel an Erfahrung und Wissen benutzt werden, wenn sie beaufsichtigt oder bezüglich des sicheren Gebrauchs des Gerätes unterwiesen wurden und die daraus resultierenden Gefahren verstehen. Kinder dürfen nicht mit dem Gerät spielen. Reinigung und Benutzerwartung dürfen nicht von Kindern ohne Beaufsichtigung durchgeführt werden.
-

Sicherheitshinweise

Elektrischer Anschluss

- Schließen Sie das Gerät nur an, wenn die elektrischen Daten von Gerät und Stromversorgung übereinstimmen.
- Schließen Sie das Gerät nur an einer vorschriftsmäßig installierten Steckdose an.
- Das Gerät muss über eine Fehlerstrom-Schutzeinrichtung (RCD) mit einem Bemessungsfehlerstrom von maximal 30 mA abgesichert sein.
- Schützen Sie offene Stecker und Buchsen vor Feuchtigkeit.

Sicherer Betrieb

- Verwenden Sie das Gerät nicht, wenn elektrische Leitungen oder Gehäuse beschädigt sind.
- Entsorgen Sie das Gerät, wenn seine Netzanschlussleitung beschädigt ist. Die Netzanschlussleitung kann nicht ersetzt werden.
- Die Laufeinheit im Gerät enthält einen Magneten mit starkem Magnetfeld, das Herzschrittmacher oder implantierte Defibrillatoren (ICD) beeinflussen kann. Halten Sie zwischen Implantat und Magnet einen Abstand von mindestens 0,2 m ein.
- Tragen oder ziehen Sie das Gerät nicht an der elektrischen Leitung.
- Verlegen Sie Leitungen so, dass sie vor Beschädigungen geschützt sind und dass niemand darüber fallen kann.
- Wenden Sie sich bei Problemen an den autorisierten Kundendienst oder an OASE.

Bestimmungsgemäße Verwendung

Verwenden Sie das in dieser Anleitung beschriebene Produkt ausschließlich wie folgt:

- Pumpen von normalem Wasser zur Erzeugung von Fontänen.
- Unter Einhaltung der technischen Daten. (→ Technische Daten)

Für das Gerät gelten folgende Einschränkungen:

- Nicht in Schwimmteichen verwenden.
- Niemals mit anderen Flüssigkeiten als Wasser betreiben.
- Niemals ohne Wasserdurchfluss betreiben.
- Nicht für gewerbliche oder industrielle Zwecke verwenden.

Produktbeschreibung

Übersicht

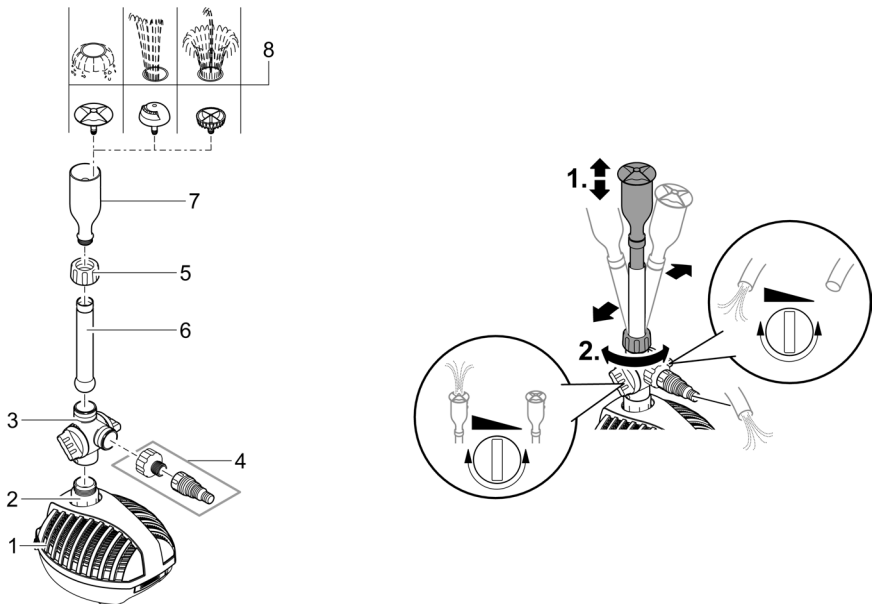

ARS0058

- 1 Filtergehäuse mit Filterpumpe
- 2 Übergangsstück, befestigt die Filterpumpe am Filterdeckel
- 3 Abzweigventil mit Durchflussreglern
- 4 Stufenschlauchtülle 13/19/25 mm zum Anschluss eines Bachlaufs oder Wasserspeiers
- 5 Überwurfmutter zur Befestigung des Düsenrohrs auf dem Abzweigventil
- 6 Düsenrohr
- 7 Düsenaufnahme
- 8 Düseneinsätze (Vulkan, Lava, Magma) für unterschiedliche Wasserbilder

Symbole auf dem Gerät

IP68  2.0 m

Das Gerät ist staubdicht und wasserdicht bis 2 m.



Deinstallieren Sie das Gerät bei Frost.



Gefahr für Personen mit Herzschrittmachern. Das Gerät enthält einen starken Magneten.



Entsorgen Sie das Gerät nicht mit dem normalen Hausmüll.



Lesen Sie die Gebrauchsanleitung.

Pumpe aufstellen

WARNUNG

Schwere Verletzungen oder Tod beim Betrieb des Geräts in einem Schwimmteich. Durch defekte elektrische Geräteteile wird das Wasser unter gefährliche elektrische Spannung gesetzt.

► Gerät nicht im Schwimmteich verwenden.

- Der Netzanschluss muss mindestens 2 m vom Teich entfernt liegen.
- Stellen Sie die Pumpe waagrecht auf einem festen, schlammfreien Untergrund auf.
- Die Pumpe steht unter Wasser, die Düsenaufnahme ragt aus dem Wasser.

TIPP! Reinigen Sie den Teich bzw. das Becken gründlich und stellen Sie die Pumpe ca. 200 mm über den Teichboden auf, damit die Pumpe kein verschlammtes Wasser fördert.

- Durch verschlammtes Wasser setzt sich die Düse schneller zu und die Laufeinheit verschleißt vorzeitig.

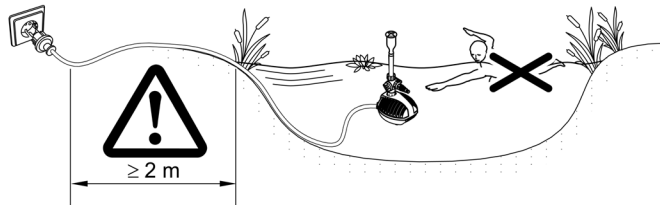

ARS0039

Inbetriebnahme

HINWEIS

Schließen Sie die Pumpe niemals an einen Dimmer an. Andernfalls wird die Pumpe zerstört.

- **Einschalten:** Stecken Sie den Netzstecker in die Steckdose.
 - Das Gerät schaltet sich sofort ein.
- **Ausschalten:** Ziehen Sie den Netzstecker aus der Steckdose.

Reinigung und Wartung

HINWEIS

Verwenden Sie keine aggressiven Reinigungsmittel oder chemische Lösungen. Diese Mittel können das Gehäuse beschädigen, die Funktion des Geräts beeinträchtigen und sie schaden den Tieren, Pflanzen und der Umwelt.

► Reinigen Sie das Gerät nur mit klarem Wasser und einer weichen Bürste.

Gerät reinigen

- ① Reinigen Sie das Gerät nach Bedarf, aber mindestens 2-mal jährlich.
 - Reinigen Sie an der Pumpe besonders die Laufeinheit und das Pumpengehäuse.
- Empfohlene Reinigungsmittel bei hartnäckigen Verkalkungen:
 - Pumpenreiniger PumpClean von OASE.
 - Essig- und chlorfreien Haushaltsreiniger.
- Nach dem Reinigen alle Teile mit klarem Wasser gründlich abspülen.

Gehäuse öffnen/schließen

Bevor Sie das Gehäuse schließen, legen Sie das Netzkabel in die Aussparung im Gehäuse, so dass das Netzkabel nicht gequetscht wird.

Gehäuse öffnen

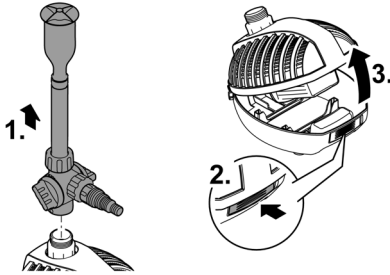

ARS0041

Gehäuse schließen

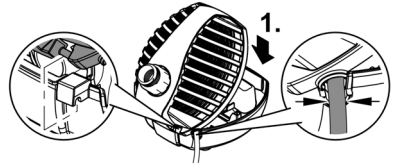

ARS0042

Laufeinheit reinigen/ersetzen

- Lösen Sie den Pumpendeckel bzw. das Pumpengehäuse mit einer Linksdrehung vom Motorgehäuse (Bajonettverschluss).
- Nachdem Sie die Laufeinheit entnommen haben, reinigen Sie alle Teile unter fließendem Leitungswasser.
- Ersetzen Sie eine verschlissene oder beschädigte Laufeinheit.
- Der Zusammenbau erfolgt in umgekehrter Reihenfolge.

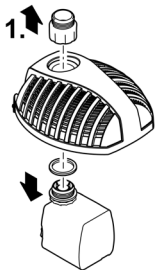

Aquarius
Fountain Set Classic
750, 1000

Aquarius
Fountain Set Classic
2000 E, 3000 E, 4000 E

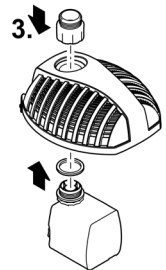
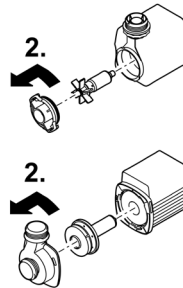

ARS0043

Lagern/Überwintern

Das Gerät ist nicht frostsicher und muss bei zu erwartendem Frost deinstalliert und eingelagert werden.

So lagern Sie das Gerät richtig:

- Reinigen Sie das Gerät gründlich.
- Prüfen Sie das Gerät auf Beschädigungen und ersetzen Sie ggf. beschädigte Teile.
- Pumpe getaucht und frostfrei lagern.

Störungsbeseitigung

Störung	Mögliche Ursache	Abhilfe
Pumpe läuft nicht	Netzspannung fehlt	Netzspannung überprüfen
	Laufeinheit blockiert	Laufeinheit reinigen
Förderleistung ungenügend	Laufeinheit schwergängig	Laufeinheit reinigen
	Filtergehäuse verstopft	Filtergehäuse reinigen
	Druckverlust im Schlauch zu hoch	<ul style="list-style-type: none"> Schlauchlänge und Verbindungsteile auf Minimum reduzieren Schlauch gerade verlegen
Gerät schaltet nach kurzer Laufzeit ab	Wassertemperatur zu hoch	Maximale Wassertemperatur von +35 °C einhalten
	Gerät ist überlastet	<ul style="list-style-type: none"> Blockade beseitigen Nach Abkühlung schaltet das Gerät automatisch wieder ein.
Wasserbild ungleichmäßig oder unvollständig	Düse ist verstopft	<ul style="list-style-type: none"> Düse reinigen

Technische Daten

Gerätedaten

Aquarius Fountain Set Eco		750	1000	2000	3000	4000
Bemessungsspannung	AC V	230	230	230	230	230
Netzfrequenz	Hz	50	50	50	50	50
Leistungsaufnahme	W	9	11	18	26	42
Schutzart		IP 68	IP 68	IP 68	IP 68	IP 68
Max. Förderleistung	l/h	720	1000	2100	3000	4000
Max. Wassersäule	m	1,1	1,3	2,1	2,5	2,9
Max. Tauchtiefe Pumpe	m	2	2	2	2	2
Anschluss Wasserspiel		G1	G1	G1	G1	G1
Stufenschlauchtülle	mm	13/19/25	13/19/25	13/19/25	13/19/25	13/19/25
Abmessungen	Länge	mm	205	205	205	205
	Breite	mm	180	180	180	180
	Höhe	mm	140	140	140	140
Gewicht	kg	1,8	1,8	2,0	2,2	2,7

Zulässige Wasserwerte

Frischwasser, Teichwasser		
pH-Wert		6,8 ... 8,5
Härte	°dH	8 ... 15
Freies Chlor	mg/l	<0,3
Chloridgehalt	mg/l	<250
Salzgehalt	%	<0,4
Gesamttrockenrückstand	mg/l	<50
Temperatur	°C	+4 ... +35

Verschleißteile

- Laufeinheit

Entsorgung

HINWEIS

Dieses Gerät darf nicht als Hausmüll entsorgt werden.

- ▶ Entsorgen Sie das Gerät über das dafür vorgesehene Rücknahmesystem.
- ▶ Bei Fragen wenden Sie sich an Ihr örtliches Entsorgungsunternehmen. Dort erhalten Sie Informationen über die ordnungsgemäße Entsorgung des Geräts.
- ▶ Machen Sie das Gerät durch Abschneiden der Kabel unbrauchbar.

 **WARNING**

- ▶ Disconnect all electrical devices in the water from the power supply before reaching into the water. Otherwise there is a risk of severe injuries or death by electrocution.
 - ▶ This unit can be used by children aged 8 and above and by persons with reduced physical, sensory or mental capabilities or lack of experience and knowledge if they are supervised or have been instructed on how to use the unit in a safe way and they understand the hazards involved. Do not allow children to play with the unit. Only allow children to carry out cleaning and user maintenance under supervision.
-

Safety information

Electrical connection

- Only connect the unit if the electrical data of the unit and the power supply match.
- Only plug the unit into a correctly installed outlet.
- The device is to be supplied through a residual current device (RCD) having a rated residual operating current not exceeding 30 mA.
- Protect open plugs and sockets from moisture.

Safe operation

- Do not use the unit, if electrical lines or the housing are damaged.
- The supply cord cannot be replaced. If the cord is damaged, the appliance should be scrapped.
- The impeller unit in the pump contains a magnet with a strong magnetic field that may affect the operation of pacemakers or implantable cardioverter defibrillators (ICDs). Keep a distance of at least 0.2 m between the implant and the magnet.
- Do not carry or pull the unit by its power cable.
- Route lines in such a way that they are protected from damage and do not present a tripping hazard.
- Should problems occur, please contact the authorised customer service or OASE.

Intended use

Only use the product described in this manual as follows:

- Pumping of normal water for creating fountains.
- While adhering to the technical specifications. (→ Technical data)

The following restrictions apply to the unit:

- Do not use in swimming ponds.
- Never use the unit with fluids other than water.
- Never run the unit without water.
- Do not use for commercial or industrial purposes.

Product Description

Overview

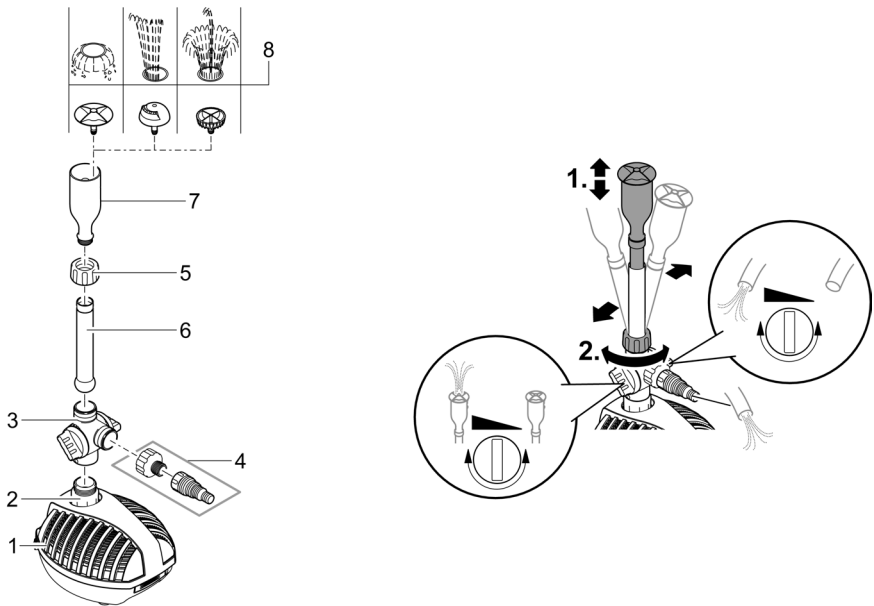

ARS0058

- 1 Filter housing with filter pump
- 2 Transition piece, fastens the filter pump to the filter cover
- 3 Branch valve with flow-rate regulators
- 4 Stepped hose adapter 13/19/25 mm for connection of a rivulet or waterspout
- 5 Union nut for fastening the nozzle pipe on the branch valve
- 6 Nozzle pipe
- 7 Nozzle mount
- 8 Nozzle inserts (Vulkan, Lava, Magma) for different water patterns

Symbols on the unit

IP68  2.0 m

The unit is dust-tight and water-tight down to 2 m.



Remove the unit in the event of freezing temperatures.



Danger for persons with pacemakers. The unit contains a strong magnet.



Do not dispose of the unit with the normal household waste.



Read the operating instructions.

EN

Installing the pump

WARNING

Severe injuries or death due to operation of this unit in a swimming pond. Defective electrical components will electrify the water with dangerous electrical voltage.

► Never operate the unit in a swimming pond.

- Ensure that the connection to the power supply is at least 2 m from the pond.
- Place the pump horizontally on a stable, mud-free surface.
- The pump is under water, the nozzle intake emerges from the water.

TIP! Thoroughly clean the pond or pool and place the pump approx. 200 mm above the bottom of the pond, so that no muddy water runs through the pump.

- Muddy water will cause the nozzle to clog faster and the impeller unit to become worn prematurely.

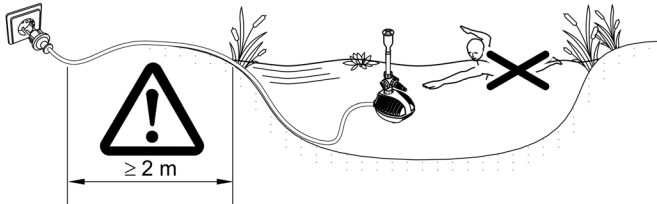

ARS0039

Commissioning/start-up

NOTE

Never connect the pump to a dimmer. Otherwise the pump will be destroyed.

- **Switching on:** Plug the power plug into the outlet.
 - The unit switches on immediately.
- **Switching off:** Pull the power plug from the outlet.

Maintenance and cleaning

NOTE

Do not use aggressive cleaning agents or chemical solutions. These agents can damage the housing, impair the function of the device and harm animals, plants and the environment.

▶ Only use clear water and a soft brush to clean the unit.

Cleaning the device

- ① Clean the unit as required but at least twice per year.
 - When cleaning the pump, pay particular attention to the impeller unit and the pump housing.
- Recommended cleaning agent for removing stubborn limescale deposits:
 - Pump cleaning agent PumpClean from OASE.
 - Vinegar- and chlorine-free household cleaning agent.
- After cleaning, thoroughly rinse all parts in clean water.

Opening/closing the housing

Before closing the housing, place the power cable in the recess in the housing to prevent it from being crushed.

Opening the housing

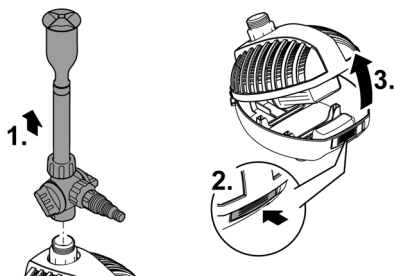

ARS0041

Closing the housing

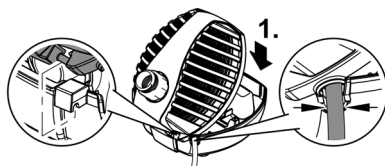

ARS0042

Cleaning/replacing the impeller unit

- Remove the pump cover or pump housing from the motor housing by turning it counter-clockwise (bayonet catch).
- After removing the impeller unit, clean all parts under running tap water.
- Replace a worn or damaged impeller unit.
- Assemble in the reverse order.

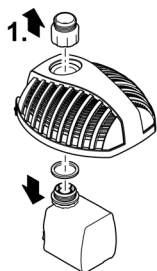

Aquarius
Fountain Set Classic
750, 1000

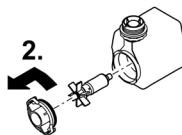

Aquarius
Fountain Set Classic
2000 E, 3000 E, 4000 E

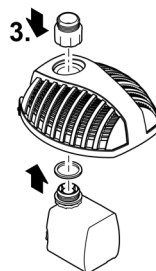
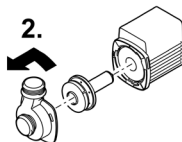

ARS0043

Storage/winter protection

The unit is not frost-proof and has to be removed and put into storage if minus temperatures are expected.

How to correctly store the unit:

- Thoroughly clean the unit.
- Check the unit for damage and replace damaged components.
- Store the pump submerged and in a frost-free environment.

Malfunction remedy

Malfunction	Possible cause	Remedy
Pump does not run	No mains voltage	Check the mains voltage.
	Impeller unit blocked	Clean the impeller unit
Insufficient delivery rate	Impeller unit running sluggishly	Clean the impeller unit
	Filter housing clogged	Clean the filter housing.
	Pressure loss in the hose too high	<ul style="list-style-type: none"> • Reduce the hose length and connecting pieces to a minimum • Route hose in a straight line
Unit switches off after a short running period	Water temperature too high	Observe the maximum water temperature of +35 °C
	Unit is overloaded	<ul style="list-style-type: none"> • Remove blockage • The unit will switch on again automatically as soon as it has cooled down.
The water pattern is uneven or incomplete	Nozzle is blocked	<ul style="list-style-type: none"> • Clean nozzle

Technical data

Unit data

Aquarius Fountain Set Eco		750	1000	2000	3000	4000
Rated voltage	AC V	230	230	230	230	230
Mains frequency	Hz	50	50	50	50	50
Power consumption	W	9	11	18	26	42
Protection type		IP 68	IP 68	IP 68	IP 68	IP 68
Max. pump capacity	l/h	720	1000	2100	3000	4000
Max. water column	m	1.1	1.3	2.1	2.5	2.9
Max. pump immersion depth	m	2	2	2	2	2
Water feature connection		G1	G1	G1	G1	G1
Stepped hose adapter	mm	13/19/25	13/19/25	13/19/25	13/19/25	13/19/25
Dimensions	Length	mm	205	205	205	205
	Width	mm	180	180	180	180
	Height	mm	140	140	140	140
Weight	kg	1.8	1.8	2.0	2.2	2.7

Permissible water quality

Fresh water, pond water		
pH value		6.8 ... 8.5
Hardness	°dH	8 ... 15
Free chlorine	mg/l	<0.3
Chloride content	mg/l	<250
Salt content	%	<0.4
Overall dry residue	mg/l	<50
Temperature	°C	+4 ... +35

EN

Wear parts

- Impeller unit

Disposal

NOTE

Do not dispose of this unit with household waste.

- ▶ Dispose of the unit by using the return system provided for this purpose.
- ▶ Should you have questions, please contact your local disposal company. They will give you information on how to correctly dispose of the unit.
- ▶ Render the unit unusable by cutting the cables.

⚠ AVERTISSEMENT

- ▶ Débrancher tous les appareils électriques immergés avant de pénétrer dans l'eau afin de prévenir tout risque de blessures ou un danger de mort par électrocution.
 - ▶ Dans le cas où cet appareil serait utilisé par des mineurs de moins de 8 ans ainsi que par des personnes souffrant d'un handicap mental ou plus généralement par des personnes manquant d'expérience, un adulte averti devra être présent, qui renseignera le mineur ou la personne fragilisée concernée sur le bon emploi de ce matériel. Les enfants ne doivent pas jouer avec cet appareil. Ne pas laisser un enfant sans surveillance pour le nettoyage ou l'entretien.
-

Consignes de sécurité

Raccordement électrique

- Ne brancher l'appareil que lorsque les caractéristiques électriques de l'appareil et de l'alimentation correspondent.
- Ne branchez l'appareil que sur une prise de courant installée conformément aux prescriptions.
- L'appareil doit être protégé par un dispositif de protection à courant différentiel-résiduel (RCD) avec un courant différentiel assigné de 30 mA maximum.
- Protégez les fiches et les douilles ouvertes contre l'humidité.

Exploitation sécurisée

- Ne pas utiliser l'appareil en cas d'endommagement des câbles électriques ou du boîtier.
- Jetez l'appareil si son câble de raccordement au secteur est endommagé. Le câble de raccordement au secteur ne peut pas être remplacé.
- L'unité de fonctionnement dans l'appareil contient un aimant à champ magnétique puissant qui risque d'avoir un impact sur les stimulateurs cardiaques ou les défibrillateurs implantés (ICD). Maintenir une distance minimale de 0,2 m entre l'implant et l'aimant.
- Ne pas soulever ni tirer l'appareil par le câble électrique.
- Poser les câbles de manière à éviter tout risque d'endommagement et de trébuchement.
- En cas de problèmes, adressez-vous au service après-vente autorisé ou contactez OASE.

Utilisation conforme à la finalité

Utilisez le produit décrit dans cette notice uniquement de la manière suivante :

- Pour le pompage d'eau normale pour former des fontaines.
- Dans le respect des caractéristiques techniques. (→ Caractéristiques techniques)

Les restrictions suivantes sont valables pour l'appareil :

- Ne pas utiliser dans des piscines naturelles.
- Ne jamais utiliser dans d'autres liquides que de l'eau.
- Ne jamais utiliser sans débit d'eau.
- Ne pas utiliser à des fins commerciales ou industrielles.

Description du produit

Vue d'ensemble



ARS0058

- 1 Corps de filtre et pompe filtrante
- 2 Raccord conique servant à fixer la pompe filtrante sur le couvercle du filtre
- 3 Soupape d'embranchement avec régulateur de débit
- 4 Embout à étages de 13/19/25 mm permettant de raccorder un ruisseau ou une gargouille
- 5 Écrou-raccord permettant de fixer le tuyau d'ajutage sur la soupape d'embranchement
- 6 Tuyau d'ajutage
- 7 Support d'ajutage
- 8 Ajustages (volcan, lave, magma) pour différents jets d'eau

Symboles sur l'appareil

IP68  2.0 m

L'appareil est étanche à la poussière et à l'eau jusqu'à 2 m.



Désinstaller l'appareil en cas de gel.



Danger pour les personnes porteuses d'un stimulateur cardiaque. L'appareil contient un aimant puissant.



Ne pas mettre l'appareil aux ordures ménagères.



Lire la notice d'emploi.

FR

Installation de la pompe

AVERTISSEMENT

Blessures graves voire mortelles en cas d'utilisation de l'appareil dans un étang de baignade. Les pièces défectueuses d'un appareil électrique soumettent l'eau à une tension électrique dangereuse.

► Ne pas utiliser l'appareil dans une piscine naturelle.

- Le raccordement au secteur doit se trouver à au moins 2 m du bassin.
- Installer la pompe à l'horizontale sur un support fixe et non boueux.
- La pompe reste sous l'eau, le support d'ajutage est situé au-dessus de la surface de l'eau.

CONSEIL ! Nettoyer minutieusement l'étang ou le bassin et installer la pompe à env. 200 mm au-dessus du fond de l'étang afin d'éviter tout refoulement d'eau boueuse.

- L'eau boueuse entraîne un encrassement plus rapide de l'ajutage et une usure prématurée de l'unité de fonctionnement.

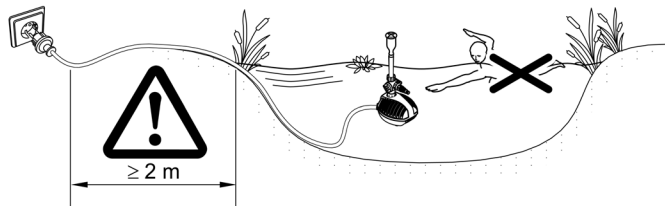

ARS0039

Mise en service

REMARQUE

Ne jamais raccorder la pompe à un variateur. Le cas contraire risque de détériorer la pompe.

- **Mettre en circuit :** brancher la fiche secteur dans la prise de courant.
 - L'appareil se met immédiatement en marche.
- **Mettre hors circuit :** retirer la fiche secteur de la prise de courant.

Nettoyage et entretien

REMARQUE

N'utiliser ni produits de nettoyage agressifs ni solutions chimiques. En effet, ces produits peuvent endommager le boîtier, altérer le fonctionnement de l'appareil et nuire aux animaux, aux plantes et à l'environnement.

► Nettoyer l'appareil uniquement à l'eau claire et en utilisant une brosse douce.

Nettoyage de l'appareil

- ① Nettoyez l'appareil selon les besoins et au moins 2 fois par an.
 - Nettoyer en particulier l'unité de fonctionnement et le corps de pompe.
- Produits de nettoyage recommandés en cas d'entartrages tenaces :
 - Nettoyant pour pompe PumpClean de OASE.
 - Détergents ménagers exempts de vinaigre et de chlore.
- Après le nettoyage, rincer méticuleusement toutes les pièces à l'eau claire.

Ouverture/fermeture du corps

Avant de fermer le corps, introduire le câble d'alimentation dans son logement afin de ne pas l'écraser.

Ouverture du corps

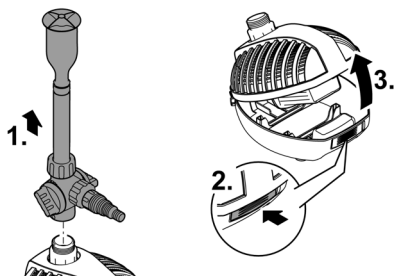

ARS0041

Fermeture du corps

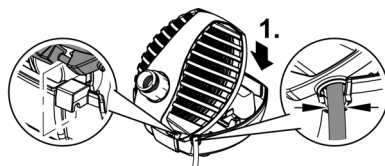

ARS0042

Nettoyage/Remplacement de l'unité de fonctionnement

- Détacher le couvercle ou le corps de pompe en tournant le moteur dans le sens antihoraire (fermeture à baionnette).
- Après avoir démonté l'unité de fonctionnement, nettoyer toutes les pièces à l'eau du robinet.
- Remplacer l'unité de fonctionnement en cas d'usure ou d'endommagement.
- L'assemblage s'effectue dans l'ordre inverse.

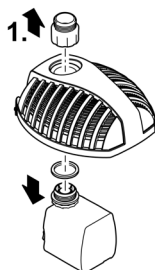

Aquarius
Fountain Set Classic
750, 1000

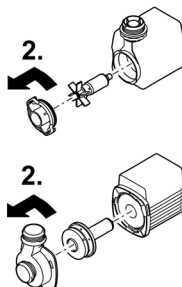

Aquarius
Fountain Set Classic
2000 E, 3000 E, 4000 E

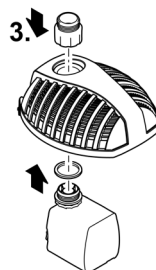

ARS0043

Stockage / entreposage pour l'hiver

L'appareil n'est pas résistant au gel et doit absolument être désinstallé et entreposé lorsque du gel est prévu.

Ci-après, la méthode optimale pour entreposer l'appareil :

- Nettoyez soigneusement l'appareil.
- Vérifiez si l'appareil est endommagé et, le cas échéant, remplacez les pièces endommagées.
- Conserver la pompe immergée et à l'abri du gel.

Dépannage

Défaut	Cause éventuelle	Remède
La pompe ne fonctionne pas	Absence de tension de réseau	Vérifier la tension secteur
	L'unité de fonctionnement est bloquée	Nettoyer l'unité de fonctionnement
Capacité de refoulement insuffisante	Unité de fonctionnement grippée	Nettoyer l'unité de fonctionnement
	Corps de filtre colmaté	Nettoyer le corps du filtre
	Perte de charge trop élevée dans le tuyau	<ul style="list-style-type: none"> • Réduire la longueur du tuyau et des éléments de liaison au minimum • Poser le tuyau sans plis
L'appareil s'arrête après une courte période	Température d'eau excessive	Respecter la température maximale de l'eau de + 35 °C
	Surcharge de l'appareil	<ul style="list-style-type: none"> • Éliminer le blocage • L'appareil se remet automatiquement en marche après avoir refroidi.
Jets d'eau irréguliers et incomplets	L'ajutage est bouché	<ul style="list-style-type: none"> • Nettoyer la buse

Caractéristiques techniques

Données d'appareils

Aquarius Fountain Set Eco		750	1000	2000	3000	4000
Tension assignée	V CA	230	230	230	230	230
Fréquence de réseau	Hz	50	50	50	50	50
Puissance absorbée	W	9	11	18	26	42
Indice de protection		IP 68	IP 68	IP 68	IP 68	IP 68
Capacité de refoulement max.	l/h	720	1000	2100	3000	4000
Colonne d'eau max.	m	1,1	1,3	2,1	2,5	2,9
Profondeur d'immersion max. de la pompe	m	2	2	2	2	2
Raccordement du jeu d'eau		G1	G1	G1	G1	G1
Embout de tuyau à étages	mm	13/19/25	13/19/25	13/19/25	13/19/25	13/19/25
Dimensions	Longueur	mm	205	205	205	205
	Largeur	mm	180	180	180	180
	Hauteur	mm	140	140	140	140
Poids	kg	1,8	1,8	2,0	2,2	2,7

Valeurs admissibles de l'eau

eau douce, eau de bassin		
Valeur pH		6,8 ... 8,5
Dureté	°dH	8 ... 15
Chlore libre	mg/l	<0,3
Teneur en chlorure	mg/l	<250
Teneur en sel	%	<0,4
Résidu sec total	mg/l	<50
Température	°C	+4 ... +35

FR

Pièces d'usure

- Unité de fonctionnement

Recyclage

REMARQUE

Il est interdit d'éliminer cet appareil avec les déchets ménagers.

- ▶ Mettre l'appareil au rebut par le biais du système de reprise prévu à cet effet.
- ▶ Prenez contact avec votre entreprise locale de traitement des déchets si vous avez des questions. Elle vous fournira les informations relatives à l'élimination réglementaire de l'appareil.
- ▶ Mettez l'appareil hors d'usage en sectionnant les câbles.

WAARSCHUWING

- ▶ Ontkoppel alle elektrische apparaten in het water van het voedingsnet, voordat u in het water grijpt. Anders bestaat gevaar voor ernstig of dodelijk letsel door elektrische schokken.
 - ▶ Dit apparaat kan worden gebruikt door kinderen vanaf 8 jaar en daarnaast door personen met verminderde fysieke, sensorische of mentale vermogens of een gebrek aan ervaring en kennis, mits zij onder toezicht staan of geïnstrueerd werden over het veilige gebruik van het apparaat en de gevaren begrijpen, die hiermee samenhangen. Kinderen mogen niet met het apparaat spelen. Reiniging en onderhoud door de gebruiker mogen niet worden uitgevoerd door kinderen, die niet onder toezicht staan.
-

Veiligheidsinstructies

Elektrische aansluiting

- Sluit het apparaat alleen aan, wanneer de elektrische gegevens van het apparaat en de voeding overeenkomen.
- Gebruik het apparaat uitsluitend op een volgens de voorschriften geïnstalleerde contactdoos.
- Het apparaat moet beveiligd zijn via een aardlekschakelaar (RCD) met een vastgestelde lekstroom van maximaal 30 mA.
- Bescherm open stekkers en stopcontacten tegen vocht.

NL

Veilig gebruik

- Gebruik het apparaat niet als elektrische snoeren of behuizing beschadigd zijn.
- Voer het apparaat niet af als de stroomkabel beschadigd is. De stroomkabel kan niet worden vervangen.
- De rotor in het apparaat bevat een magneet met een krachtig magneetveld, dat pacemakers of geïmplanteerde defibrillatoren (ICD) kan beïnvloeden. Houd tussen implantaat en magneet een afstand van minimaal 0,2 m aan.
- Het apparaat niet aan de elektrische leiding dragen of aan de leiding trekken.
- Installeer de leidingen zodanig, dat deze tegen beschadigingen zijn beschermd en niemand erover kan struikelen.
- Neem bij problemen contact op met de geautoriseerde klantenservice of met OASE.

Beoogd gebruik

Gebruik het in deze gebruiksaanwijzing beschreven product uitsluitend op de volgende manier:

- Pompen van normaal water voor het voeden van fonteinen.
- Met in achtneming van deze technische gegevens. (→ Technische gegevens)

De volgende inperkingen gelden voor het apparaat:

- Niet gebruiken in zwembijvers.
- Nooit met andere vloeistoffen dan water gebruiken.
- Nooit gebruiken zonder doorstromend water.
- Niet gebruiken voor commerciële of industriële doeleinden.

Productbeschrijving

Overzicht

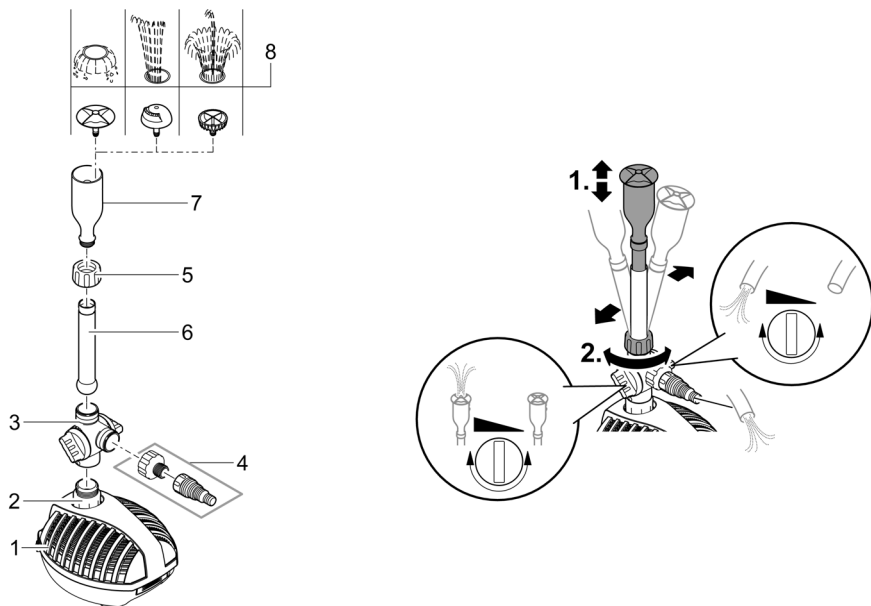

ARS0058

- 1 Filterhuis met filterpomp
- 2 Overgangsstuk, bevestigt de filterpomp aan het filterdeksel
- 3 Aftakventiel met debietregelingen
- 4 Getrapte slangnippel 13/19/25 mm voor de aansluiting van een waterstroom of waterspuwer
- 5 Wartelmoer voor bevestiging van de straalbuis op het aftakventiel
- 6 Straalbuis
- 7 Sproeierhouder
- 8 Straalelementen (Vulkan, Lava, Magma) voor verschillende watervormen

Symbolen op het apparaat

IP68  2.0 m

Het apparaat is stofdicht en waterdicht tot 2 m.



Demonteer het apparaat bij vorst.



Gevaaren voor personen met pacemaker. Het apparaat bevat een krachtige magneet.



Voer het apparaat niet af met het huisvuil.



Lees de gebruikershandleiding.

NL

Pomp opstellen

WAARSCHUWING

Ernstig of dodelijk lichamelijk letsel bij toepassing van het apparaat in een zwembad. Door defecte elektrische componenten van het apparaat komt het water onder een gevaarlijke elektrische spanning te staan.

► Apparaat alleen toepassen wanneer er zich geen personen in het water houden.

- De netaansluiting moet tenminste 2 m van de vijverrand vandaan liggen.
- Plaats de pomp horizontaal op een vaste ondergrond, vrij van modder.
- De pomp staat onder water, de sproeierhouder steekt uit het water.

TIP! Reinig de vijver resp. het bassin grondig en stel de pomp circa 200 mm boven de vijverbodem op, zodat de pomp geen slibhoudend water verpompt.

- Door slibhoudend water raakt de sproeier sneller verstopt en slijt de rotoeenheid in verhoogde mate.

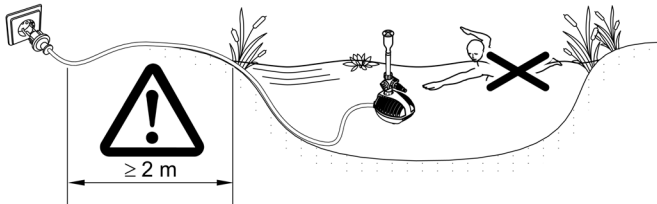

ARS0039

Ingebruikname

OPMERKING

Sluit de pomp nooit op een dimmer aan. Anders raakt de pomp defect.

- **Inschakelen:** Steek de netstekker in het stopcontact.
 - Het apparaat schakelt onmiddellijk aan.
- **Uitschakelen:** Trek de netstekker uit het stopcontact.

Reiniging en onderhoud

OPMERKING

Gebruik geen agressieve reinigingsmiddelen of chemische oplossingen. Deze middelen kunnen de behuizing beschadigen en de werking van het apparaat in het gedrang brengen; ze zijn tevens schadelijk voor dieren, planten en het milieu.

► Reinig het apparaat alleen met schoon water en een zachte borstel.

Apparaat reinigen

- ① Reinig het apparaat indien nodig, maar minstens 2 maal per jaar.
 - Aan de pomp vooral de rotor en het pomphuis reinigen.
- Aanbevolen reinigingsmiddelen bij hardnekkige kalkaanslag:
 - Pompreiniger PumpClean van OASE.
 - Azijn- en chloorvrije huishoudreiniger.
- Na het reinigen alle delen met schoon water afspoelen.

Behuizing openen/sluiten

Voordat u de behuizing sluit, plaatst u de voedingskabel in de uitsparing in de behuizing, zodat de voedingskabel niet bekneld raakt.

Behuizing openen

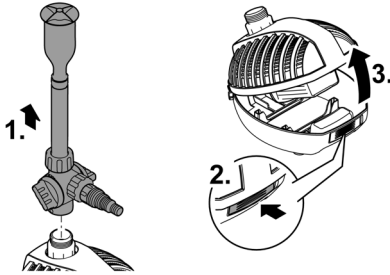

ARS0041

Behuizing sluiten

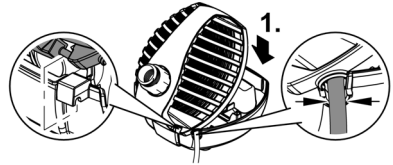

ARS0042

Rotor reinigen/vervangen

- Maak het pompdeksel resp. het pomphuis los door de motorbehuizing naar links te draaien (bajonetsluiting).
- Nadat u de rotoeenheid heeft uitgenomen, reinigt u alle onderdelen onder stromend leidingwater.
- Vervang een beschadigde rotoeenheid.
- De montage vindt plaats in omgekeerde volgorde.

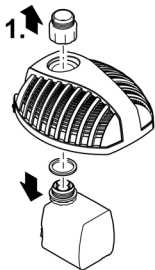

Aquarius
Fountain Set Classic
750, 1000

Aquarius
Fountain Set Classic
2000 E, 3000 E, 4000 E

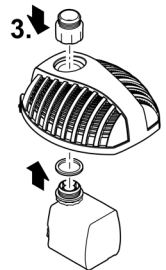
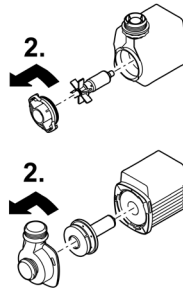

ARS0043

Opslag/overwinteren

Het apparaat is niet bestand tegen vorst en moet bij verwachte vorst gedemonteerd en opgeslagen worden.

Zo slaat u het apparaat correct op:

- Reinig het apparaat grondig.
- Controleer het apparaat op beschadigingen en vervang evt. beschadigde onderdelen.
- Pomp ondergedompeld en vorstvrij opslaan.

Storing verhelpen

Storing	Mogelijke oorzaak	Oplossing
Pomp draait niet	Er is geen netspanning	Netspanning controleren
	Rotor geblokkeerd	Rotor reinigen
Pompcapaciteit onvoldoende	Rotor draait stroef	Rotor reinigen
	Filterhuis verstopt	Filterhuis reinigen
	Drukverlies in slang te hoog	<ul style="list-style-type: none"> Slanglengte en koppeldelen tot een minimum beperken Slang recht installeren
Apparaat schakelt na korte looptijd uit.	Watertemperatuur te hoog	Maximale watertemperatuur van +35 °C aanhouden
	Apparaat is overbelast	<ul style="list-style-type: none"> Blokade verwijderen Na afkoeling schakelt het apparaat automatisch weer in.
Waterbeeld onregelmatig of onvolledig	Spuitmond is verstopt	<ul style="list-style-type: none"> Reinig de spuitmond

Technische gegevens

Apparaatgegevens

Aquarius Fountain Set Eco		750	1000	2000	3000	4000
Nominale spanning	AC V	230	230	230	230	230
Netfrequentie	Hz	50	50	50	50	50
Opgenomen vermogen	W	9	11	18	26	42
Beschermingsgraad		IP 68	IP 68	IP 68	IP 68	IP 68
Max. capaciteit	l/h	720	1000	2100	3000	4000
Max. waterkolom	m	1,1	1,3	2,1	2,5	2,9
Max. dompeldiepte pomp	m	2	2	2	2	2
Aansluiting waterspel		G1	G1	G1	G1	G1
Getrapte slangnippel	mm	13/19/25	13/19/25	13/19/25	13/19/25	13/19/25
Afmetingen	Lengte	mm	205	205	205	205
	Breedte	mm	180	180	180	180
	Hoogte	mm	140	140	140	140
Gewicht	kg	1,8	1,8	2,0	2,2	2,7

Toelaatbare waterwaarden

Leidingwater, vijverwater		
pH-waarde		6.8 ... 8.5
Hardheid	°dH	8 ... 15
Vrij chloor	mg/l	<0,3
Chlorideniveau	mg/l	<250
Zoutgehalte	%	<0,4
Totaal droog residu	mg/l	<50
Temperatuur	°C	+4 ... +35

NL

Slijtagedelen

- Rotor

Afvoer van het afgedankte apparaat

OPMERKING

Dit apparaat niet met het huishoudelijk afval afvoeren.

- ▶ Verwijder het apparaat via het daartoe bedoelde retourstelsel.
- ▶ Als u vragen heeft, neem dan contact op met uw plaatselijke afvalverwerkingsbedrijf. Hier kunt u informatie inwinnen over het afvoeren van het apparaat conform de voorschriften.
- ▶ Maak het apparaat, door het afsnijden van de kabels, onbruikbaar.

ADVERTENCIA

- ▶ Separe todos los equipos eléctricos que se encuentran en el agua de la red de corriente antes de tocar el agua. De lo contrario existe riesgo de lesiones graves o muerte por choque eléctrico.
 - ▶ Este equipo puede ser utilizado por niños a partir de 8 años y mayores así como por personas con capacidades físicas, sensoriales o mentales reducidas o que no dispongan de la experiencia y los conocimientos necesarios, si se les supervisan o instruyen sobre el uso seguro del equipo y los peligros resultantes. Los niños no deben jugar con el equipo. Está prohibido que los niños ejecuten la limpieza y el mantenimiento sin supervisión.
-

Indicaciones de seguridad

Conexión eléctrica

- Conecte el equipo sólo cuando los datos eléctricos del equipo coinciden con los datos de la alimentación de corriente.
- Conecte el aparato únicamente a una toma de corriente correctamente instalada.
- La unidad debe estar protegida por un dispositivo de corriente residual (RCD) con una corriente residual nominal máxima de 30 mA.
- Proteja los enchufes y conectores abiertos de la humedad.

ES

Funcionamiento seguro

- No emplee el equipo cuando las líneas eléctricas o la caja están dañadas.
- Deseche el equipo si está dañado el cable de conexión de red. El cable de conexión de red no se puede sustituir.
- La unidad de rodadura en el equipo incluye un imán con un fuerte campo magnético que puede influir en marcapasos o desfibriladores implantados (ICD). Mantenga una distancia mínima de 0,2 m entre el implante y el imán.
- No transporte ni tire el equipo por la línea eléctrica.
- Tienda las líneas de forma que estén protegidas contra daños y lesiones por tropiezo de personas.
- En caso de problemas póngase en contacto con el servicio al cliente autorizado o con OASE.

Uso conforme a lo prescrito

Emplee el producto descrito en estas instrucciones sólo de la forma siguiente:

- Bombeo de agua normal para generar fontanas.
- De acuerdo con los datos técnicos. (→ Datos técnicos)

Para el equipo son válidas las siguientes limitaciones:

- No emplee en piscinas.
- Está prohibido operar con otros líquidos distintos del agua.
- No opere nunca sin circulación de agua.
- No emplee el equipo para fines industriales.

Descripción del producto

Vista sumaria



ARS0058

- 1 Caja de filtro con bomba de filtro
- 2 Pieza de transición, fija la bomba de filtro en la tapa de filtro
- 3 Válvula de derivación con reguladores del caudal
- 4 Boquilla de manguera escalonada 13/19/25 mm para conectar un arroyo o gárgola
- 5 Tuerca racor para fijar el tubo de tobera en la válvula de derivación
- 6 Tubo de tobera
- 7 Soporte de tobera
- 8 Insertos de tobera (volcán, lava, magma) para diferentes imágenes de agua

Símbolos en el equipo

IP68  2.0 m

El equipo es hermético al polvo y al agua hasta 2 m.



Desinstale el equipo en caso de heladas.



Peligro para las personas con marcapasos. El equipo tiene un fuerte imán.



No deseche el equipo con la basura doméstica normal.



Lea las instrucciones de uso.

ES

Emplazamiento de la bomba

ADVERTENCIA

Lesiones graves o la muerte si el equipo se opera en un estanque de natación. Piezas eléctricas defectuosas del equipo generan una tensión eléctrica peligrosa en el agua.

► No emplee el equipo en estanques para nadar.

- La conexión de red tiene que estar a una distancia mínima de 2 m del estanque.
- Coloque la bomba en posición horizontal sobre una base resistente y exenta de lodo.
- La bomba está bajo el agua, el soporte de tobera sobresale del agua.

SUGERENCIA: Limpie minuciosamente el estanque o la cuenca y emplace la bomba aprox. 200 mm sobre el fondo del estanque para que la bomba no bombee agua lodosa.

- Debido al agua lodosa se obstruye más rápido la tobera y se desgasta prematuramente la unidad de rodadura.

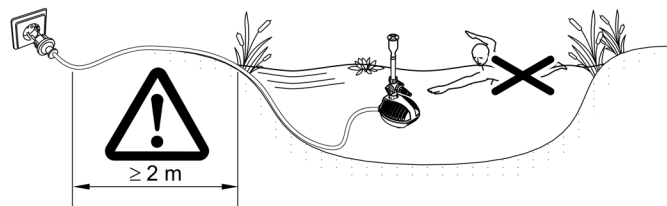

ARS0039

Puesta en marcha

INDICACIÓN

Nunca conecte la bomba a un regulador de luz. De lo contrario se destruye la bomba.

- **Conexión:** Enchufe la clavija de red en el tomacorriente.
 - El equipo se conecta de inmediato.
- **Desconexión:** Saque la clavija de red del tomacorriente.

Limpeza y mantenimiento

INDICACIÓN

No emplee productos de limpieza agresivos ni soluciones químicas. Estos productos pueden dañar la carcasa, mermar el funcionamiento del equipo y dañar a los animales, las plantas y el medio ambiente.

► Limpie el equipo sólo con agua clara y un cepillo suave.

Limpeza del equipo

- ① Limpie el equipo según sea necesario, pero como mínimo 2 veces al año.
 - Limpie en la bomba especialmente la unidad de rodadura y la carcasa de la bomba.
- Productos de limpieza recomendados en caso de calcificaciones persistentes:
 - Producto de limpieza para bombas PumpClean de OASE.
 - Productos de limpieza domésticos sin vinagre y cloro.
- Después de la limpieza enjuague minuciosamente todas las piezas con agua clara.

Abertura/ cierre de la carcasa

Antes de cerrar la carcasa coloque el cable de red en la ranura de la carcasa de forma que no se aplaste el cable de red.

Abertura de la carcasa

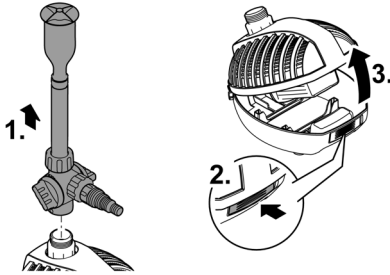

ARS0041

Cierre de la carcasa

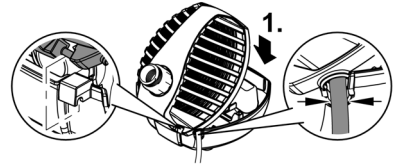

ARS0042

Limpieza/ sustitución de la unidad de rodadura

- Suelte la tapa de la bomba o la carcasa de la bomba con un giro a la izquierda de la carcasa del motor (cierre de bayoneta).
- Después de sacar la unidad de rodadura limpie todas las piezas con agua corriente del grifo.
- Sustituya la unidad de rodadura desgastada o dañada.
- El montaje se realiza en secuencia contraria.

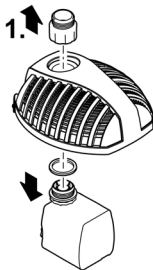

Aquarius
Fountain Set Classic
750, 1000

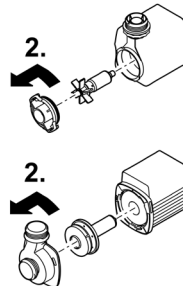

Aquarius
Fountain Set Classic
2000 E, 3000 E, 4000 E

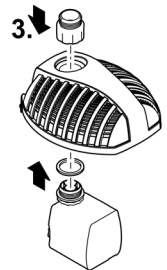

ARS0043

Almacenamiento/ conservación durante el invierno

El equipo no está protegido contra heladas y se tiene que desmontar y almacenar cuando se esperen heladas.

Almacenamiento correcto del equipo de la forma siguiente:

- Limpie minuciosamente el equipo.
- Compruebe si el equipo está dañado y sustituya las piezas dañadas si fuera necesario.
- Almacene la bomba sumergida y protegida contra heladas.

Eliminación de fallos

Fallo	Causa probable	Acción correctora
La bomba no funciona	No hay tensión de alimentación	Compruebe la tensión de alimentación.
	Unidad de rodadura bloqueada	Limpie la unidad de rodadura
Capacidad de bombeo insuficiente	Unidad de rodadura gira con dificultad	Limpie la unidad de rodadura
	La carcasa del filtro está obstruida	Limpie la carcasa del filtro
	Pérdida de presión en la manguera muy alta	<ul style="list-style-type: none"> • Reduzca la longitud de la manguera y los elementos de conexión al mínimo necesario. • Tienda la manguera recta
El equipo se desconecta después de un corto tiempo de funcionamiento	Temperatura del agua muy alta	Mantenga la temperatura máxima del agua de +35 °C.
	El equipo está sobrecargado.	<ul style="list-style-type: none"> • Elimine el bloqueo. • El equipo se conecta automáticamente después del enfriamiento.
Imagen de imagen desigual o incompleta	La tobera está obstruida.	<ul style="list-style-type: none"> • Limpie la tobera

Datos técnicos

Datos de equipos

Aquarius Fountain Set Eco		750	1000	2000	3000	4000
Tensión de referencia	CA V	230	230	230	230	230
Frecuencia de red	Hz	50	50	50	50	50
Consumo de potencia	W	9	11	18	26	42
Categoría de protección		IP 68	IP 68	IP 68	IP 68	IP 68
Capacidad de bombeo máx.	l/h	720	1000	2100	3000	4000
Columna de agua máx.	m	1,1	1,3	2,1	2,5	2,9
Profundidad de inmersión máxima bomba	m	2	2	2	2	2
Conexión fuente de agua		G1	G1	G1	G1	G1
Boquilla de manguera escalonada	mm	13/19/25	13/19/25	13/19/25	13/19/25	13/19/25
Dimensiones	Longitud	mm	205	205	205	205
	Anchura	mm	180	180	180	180
	Altura	mm	140	140	140	140
Peso	kg	1,8	1,8	2,0	2,2	2,7

Valores del agua permisibles

Agua fresca, agua de estanque		
Valor pH		6.8 a 8.5
Dureza	°dH	8 a 15
Cloro libre	mg/l	<0,3
Contenido de cloruro	mg/l	<250
Contenido de sal	%	<0,4
Residuo seco total	mg/l	<50
Temperatura	°C	+4 a +35

ES

Piezas de desgaste

- Unidad de rodadura

Desecho

INDICACIÓN

Está prohibido desechar este equipo en la basura doméstica.

- ▶ Deseche el equipo a través del sistema de recogida previsto.
- ▶ Si tiene alguna pregunta, póngase en contacto con su empresa local de eliminación de desechos. Allí recibe las informaciones sobre el desecho adecuado del equipo.
- ▶ Corte los cables para inutilizar el equipo.

 **AVISO**

- ▶ Antes de meter a mão na água, desconetar a ficha elétrica de todos os aparelhos e que se encontram na água. Contrariamente, existe o risco de morte ou graves lesões por eletrocussão.
 - ▶ O aparelho pode ser utilizado por crianças com idade igual ou superior a 8 anos e pessoas com capacidades físicas, sensoriais ou mentais reduzidas ou com falta de experiência ou conhecimentos, enquanto vigiadas por adultos ou quando foram informadas sobre o uso seguro do aparelho e entenderam os riscos remanescentes. Crianças não podem brincar com o aparelho. A limpeza e a manutenção não podem ser realizadas por crianças sem que sejam vigiadas por adultos.
-

Instruções de segurança

Conexão eléctrica

- Antes de conetar o aparelho, verifique que as características do aparelho correspondem às da rede elétrica.
- Ligue o aparelho só com uma tomada instalada de acordo com as normas vigentes.
- O disjuntor de corrente de avaria (RCD) deve proteger o aparelho com valor máximo 30 mA (rated leakage current).
- Proteja de humidade fichas e tomadas abertas.

Operação segura

- O aparelho não pode ser utilizado quando apresenta fios defeituosos ou a carcaça danificada.
- O aparelho já não pode ser utilizado nem reparado com o cabo de alimentação elétrica defeituosa. O cabo de alimentação não pode ser substituído.
- A unidade de rotor, no interior do aparelho, contém um ímã com forte campo magnético, passível de influir em pacemakers ou desfibriladores implantados (ICD). Entre o implante e o ímã deve ser observada uma distância não inferior a 0,2 m.
- Não transporte nem puxe o aparelho pelo fio elétrico.
- Instale e posicione todos os fios elétricos de forma que não possam ser danificados e ninguém possa tropeçar.
- Em caso de problemas, dirija-se ao seu distribuidor autorizado ou à OASE.

Emprego conforme o fim de utilização acordado

O produto descrito nestas instruções só pode ser utilizado conforme exposto abaixo:

- Bombear água normal para produzir repuxos.
- Conforme as características técnicas obrigatórias. (→ Dados técnicos)

O aparelho está sujeito a estas restrições:

- Não utilizar em piscinas.
- Nunca operar com outros líquidos que não a água.
- Nunca operar a bomba sem que seja percorrida por água.
- Não serve para utilizações industriais.

Descrição do produto

Descrição geral



ARS0058

- 1 Filtro com bomba
- 2 Elemento de transição, fixa a bomba à tampa do filtro
- 3 Válvula desviadora com controlador de fluxo
- 4 Bocal escalonado 13/19/25 mm para ligar um ribeiro artificial ou uma gárgula
- 5 Porca de capa para fixar o tubo de bico sobre a válvula de derivação
- 6 Tubo de dois elementos
- 7 Base do bico
- 8 Elementos de bico (vulcão, lava, magma) para diversas imagens aquáticas

Símbolos sobre o aparelho

IP68  2.0 m

Aparelho à prova de poeira e água até 2 m.



Com risco de geada, o aparelho deve ser desinstalado



Risco para pessoas com marca-passo. O aparelho contém um íman muito forte.



O aparelho usado não pode ser eliminado com o lixo doméstico.



Leia as instruções de uso.

PT

Posicionar a bomba

AVISO

Morte ou graves lesões quando o aparelho é operado numa piscina. Componentes elétricos defeituosos do aparelho são suscetíveis de pôr a água sob tensão elétrica perigosa.

► Operar o aparelho só quando não estão pessoas na água.

- A tomada deve ter uma distância não inferior a 2 m à água.
- Coloque a bomba em posição horizontal, sobre uma base sólida e desprovida de lodo.
- A bomba deve encontrar-se totalmente na água ao passo que a base do bico se encontra acima da superfície da água.

DICA! Faça uma limpeza cuidadosa do tanque ou da bacia e coloque a bomba cerca de 200 mm por cima do fundo do tanque para que a bomba não aspire água que contém lodo.

- O lodo contido na água entupe depressa o bico e gasta logo o rotor.

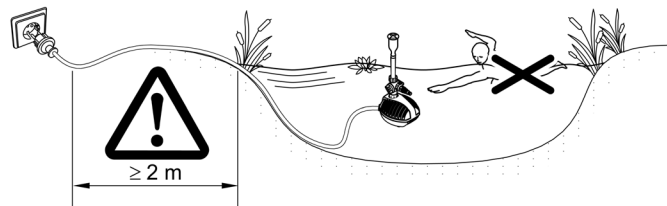

ARS0039

Colocação em operação

NOTA

Nunca ligue a bomba a um dimmer. De contrário, a bomba é destruída.

- **Ligar:** Conete a ficha elétrica à tomada.
 - O aparelho arranca de imediato.
- **Desligar:** Desconete a ficha elétrica da tomada.

Limpeza e manutenção

NOTA

Nunca utilizar detergentes agressivos ou solventes químicos. Tais produtos são susceptíveis de destruir a carcaça, prejudicar o funcionamento do aparelho e estragam animais, plantas e o meio-ambiente.

► Limpe o aparelho só com água limpa e uma escova macia.

Limpar o aparelho

- ① Limpe o aparelho conforme necessário, mas, pelo menos, 2 vezes por ano.
 - Limpar cuidadosamente o rotor e a carcaça da bomba.
- Solventes de limpeza adequados para remover aderências calcificadas resistentes:
 - Solvente PumpClean para limpar bombas, fabricante: OASE.
 - Detergente doméstico, desprovido de vinagre e cloro.
- Após a limpeza, lavar todas as peças em abundante água limpa.

Abrir/Fechar a carcaça

Antes de fechar a carcaça, coloque o fio de alimentação no rebaixo da mesma de modo que o fio não possa ser destruído.

Abrir a carcaça

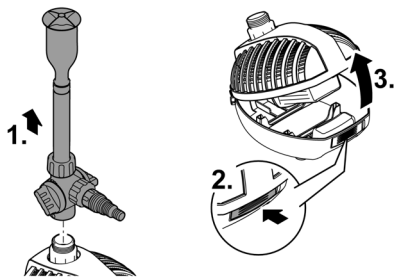

ARS0041

Fechar a carcaça

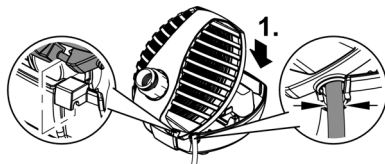

ARS0042

PT

Limpar/Substituir a unidade de rotor

- Desprenda, da carcaça do motor, a tampa e a carcaça dando-as uma rotação para a esquerda (encaixe de baioneta).
- Tire o rotor da bomba e limpe todos os componentes sob água corrente.
- Substitua o rotor gasto ou danificado.
- A montagem deve ser feita na ordem inversa à desmontagem.

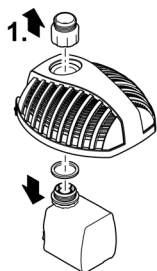

Aquarius
Fountain Set Classic
750, 1000

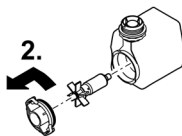

Aquarius
Fountain Set Classic
2000 E, 3000 E, 4000 E

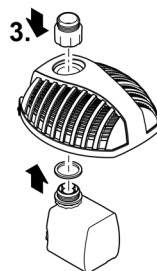
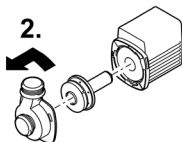

ARS0043

Armazenar/Invernar

O aparelho não está protegido contra os efeitos de geada; em caso de geada deve ser desinstalado e guardado em recinto seguro.

Armazenagem correcta do aparelho:

- Limpe minuciosamente o aparelho.
- Controle a ausência de defeitos do aparelho e substitua peças defeituosas.
- Guardar a bomba mergulhada na água e à prova de geada.

Eliminação de falhas

Avaria	Causas prováveis	Resolução
Bomba não funciona	Tensão elétrica ausente	Controlar a tensão elétrica
	Rotor bloqueado	Limpar o rotor
Capacidade insuficiente	Rotor bloqueado	Limpar o rotor
	Filtro está entupido	Limpar a caixa do filtro
	Perdas excessivas de pressão na mangueira	<ul style="list-style-type: none"> • Reduzir ao mínimo necessário o comprimento da mangueira e as peças de união. • Colocar a mangueira de forma recta
Aparelho desliga após alguns minutos	Temperatura demasiado alta da água	Observar a temperatura não superior a +35 °C da água
	O aparelho está sobrecarregado.	<ul style="list-style-type: none"> • Remover a causa do bloqueio • Depois de arrefecido, o aparelho liga automaticamente.
Imagem desuniforme ou incompleta na água	Bico está entupido	<ul style="list-style-type: none"> • Limpar o bico

Dados técnicos

Dados do aparelho

Aquarius Fountain Set Eco		750	1000	2000	3000	4000
Tensão nominal	AC V	230	230	230	230	230
Frequência	Hz	50	50	50	50	50
Consumo de energia	W	9	11	18	26	42
Grau de proteção		IP 68	IP 68	IP 68	IP 68	IP 68
Capacidade máxima bomba	l/h	720	1000	2100	3000	4000
Coluna de água máxima	m	1,1	1,3	2,1	2,5	2,9
Profundidade máx. de imersão bomba	m	2	2	2	2	2
Ligação jogo aquático		G1	G1	G1	G1	G1
Bocal escalonado	mm	13/19/25	13/19/25	13/19/25	13/19/25	13/19/25
Dimensões	Comprimento	mm	205	205	205	205
	Largura	mm	180	180	180	180
	Altura	mm	140	140	140	140
Peso	kg	1,8	1,8	2,0	2,2	2,7

Valore permitidos da água

Água fresca, água do tanque		
Valor ph		6.8 ... 8.5
Dureza	°dH	8 ... 15
Cloro livre	mg/l	<0,3
Teor de cloreto	mg/l	<250
Teor de sais	%	<0,4
Total de resíduo seco	mg/l	<50
Temperatura	°C	+4 ... +35

PT

Peças de desgaste

- Rotor

Descartar o aparelho usado

NOTA

O aparelho não poderá ser eliminado com o lixo doméstico.

- ▶ O aparelho usado deve ser eliminado através do sistema de recolha seletiva de lixo.
- ▶ Em caso de dúvida, dirija-se ao centro de recolha de lixo local. Aqui poderá obter informações sobre a eliminação correta do aparelho.
- ▶ Inutilize previamente o aparelho cortando o respetivo cabo de alimentação.

⚠ AVVERTENZA

- ▶ Scollegare dalla tensione elettrica tutti gli apparecchi prima di immergere le mani nell'acqua. In caso contrario sussiste il pericolo di morte o di gravi lesioni per folgorazione.
 - ▶ Questo apparecchio può essere utilizzato da bambini di età superiore a 8 anni e da persone con capacità fisiche, sensoriali o mentali ridotte, se sono supervisionate o se sono state istruite sull'uso sicuro dell'apparecchio e che sono in grado di comprendere i pericoli che ne possono derivare. Ai bambini è vietato giocare con l'apparecchio. La pulizia e la manutenzione utente non devono essere effettuate da bambini senza opportuna supervisione.
-

Avvertenze di sicurezza

Allacciamento elettrico

- Eseguire l'allacciamento solo se i dati elettrici dell'apparecchio e dell'alimentazione elettrica coincidono.
- Collegare l'apparecchio solo a una presa installata secondo le norme.
- L'apparecchio deve essere protetto con un interruttore di sicurezza per correnti di guasto (RCD) con una corrente di guasto nominale di max. 30 mA.
- Proteggere spine e prese aperte contro l'umidità.

Funzionamento sicuro

- Non utilizzare l'apparecchio se i cavi elettrici o l'alloggiamento sono danneggiati.
- Smaltire l'apparecchio se la linea di collegamento alla rete è danneggiata. La linea di collegamento alla rete non può venire sostituita.
- L'unità rotante all'interno dell'apparecchio contiene un magnete con un forte campo magnetico, che può condizionare pacemaker o defibrillatori impiantati (ICD). Osservare una distanza di almeno 0,2 m tra impianto e magnete.
- Non trasportare o trascinare l'apparecchio afferrando il cavo di alimentazione.
- Posare i cavi al riparo da danni e in maniera tale che nessuno possa inciamparvi.
- In caso di problemi rivolgersi all'assistenza clienti autorizzata o all'azienda OASE.

Impiego ammesso

Utilizzare il prodotto descritto nelle presenti istruzioni esclusivamente come segue:

- Per il pompaggio di normale acqua per fontane a zampillo.
- Rispettando i dati tecnici. (→ Dati tecnici)

Per l'apparecchio valgono le seguenti restrizioni:

- Non utilizzarlo in laghetti destinati al nuoto.
- Non utilizzare l'apparecchio con liquidi diversi dall'acqua.
- Non utilizzarlo mai senza flusso d'acqua.
- Non utilizzarlo per scopi commerciali o industriali.

Descrizione del prodotto

Prospetto

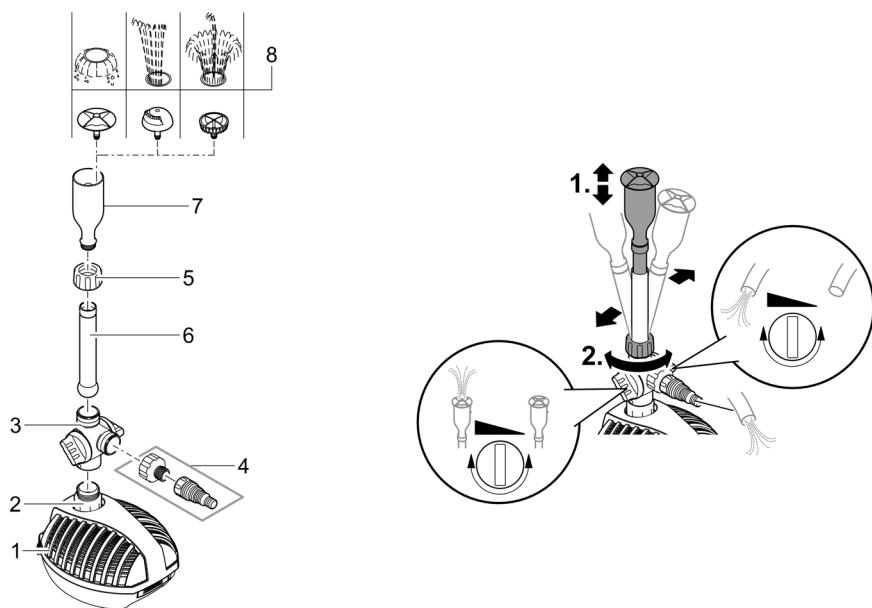

ARS0058

- 1 Scatola del filtro con pompa di filtraggio
- 2 Adattatore, fissa la pompa di filtraggio sul coperchio del filtro
- 3 Valvola di derivazione con regolatori di flusso
- 4 Boccola a gradini per tubo flessibile 13/19/25 mm per il collegamento al corso del ruscello o al doccia
- 5 Ghiera per il fissaggio al tubo dell'ugello o alla valvola di derivazione
- 6 Tubo dell'ugello
- 7 Alloggiamento ugello
- 8 Inserti ugelli (Vulkan, Lava, Magma) per vari giochi dell'acqua

Simboli sull'apparecchio

IP68  2.0 m

L'apparecchio è a tenuta di polvere e d'acqua fino a 2 m.



In caso di gelo rimuovere il prodotto.



Pericolo per persone portatrici di pace-maker Questo apparecchio contiene un potente magnete.



Non smaltire questo apparecchio gettandolo nei rifiuti domestici.



Leggere le istruzioni d'uso

Posa della pompa

AVVERTENZA

Pericolo di morte o gravi lesioni in caso di funzionamento dell'apparecchio in un laghetto natatorio. Parti elettriche difettose mettono l'acqua sotto tensione elettrica pericolosa.

► Far funzionare l'apparecchio solo se non ci sono persone in acqua.

- L'allacciamento alla rete deve distare minimo 2 m dal laghetto.
- Installare la pompa in posizione orizzontale e in modo stabile su un fondo resistente senza melma.
- La pompa è sommersa, l'alloggiamento dell'ugello sporge dall'acqua.

CONSIGLIO! Pulire accuratamente il laghetto ovvero la vasca e installare la pompa circa 200 mm sopra al fondo del laghetto, in modo che la pompa non trasporti acqua melmosa.

- L'acqua melmosa ostruisce più velocemente l'ugello e l'unità rotante si usura prima.

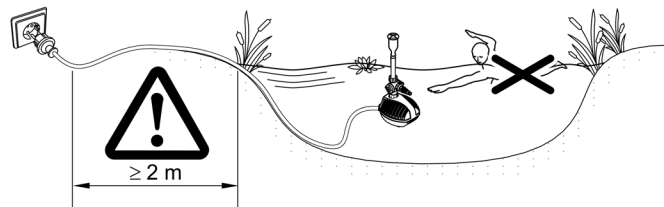

ARS0039

Messa in funzione

NOTA

Mai collegare la pompa a un variatore (dimmer). In caso contrario la pompa viene danneggiata irreparabilmente.

- **Avviamento:** Inserire la spina elettrica nella presa.
 - L'apparecchio si avvia immediatamente.
- **Spegnimento:** Sfilare la spina elettrica dalla presa.

Pulizia e manutenzione

NOTA

Non utilizzare detergenti aggressivi o soluzioni chimiche. Questi agenti possono danneggiare l'alloggiamento, compromettere la funzionalità dell'apparecchio e sono dannosi per animali, piante e ambiente.

► Pulire l'apparecchio solo con acqua limpida e una spazzola morbida.

Pulizia dell'apparecchio

- ① Pulire l'apparecchio quando necessario, ma almeno 2 volte all'anno.
 - Pulire soprattutto l'unità rotante e il corpo della pompa.
- Detergenti consigliati per calcificazioni resistenti:
 - Detergente PumpClean OASE.
 - Detergente per uso domestico senza aceto e cloro.
- Una volta puliti tutti i componenti, risciacquare accuratamente con acqua limpida.

Aprire/chiedere la scatola

Prima di chiudere la scatola, inserire il cavo di rete nella scanalatura presente nella scatola, per fare in modo che il cavo di rete non venga schiacciato.

Aprire scatola

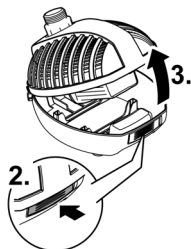
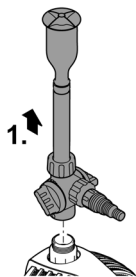

ARS0041

Chiudere scatola

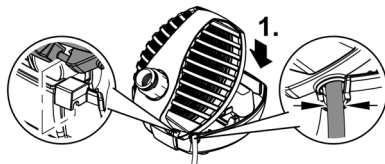

IT

ARS0042

Pulire/sostituire l'unità rotante

- Allentare il coperchio della pompa ovvero la scatola della pompa dall'alloggiamento del motore (chiusura a baionetta) ruotandolo in senso antiorario.
- Dopo aver rimosso l'unità rotante, pulire tutte le parti sotto l'acqua corrente di un rubinetto.
- Un'unità rotante danneggiata o usurata va sostituita.
- Il montaggio avviene seguendo l'ordine inverso.

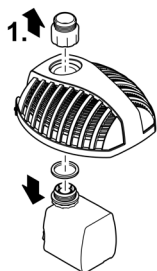

Aquarius
Fountain Set Classic
750, 1000

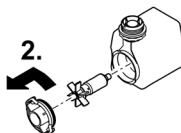

Aquarius
Fountain Set Classic
2000 E, 3000 E, 4000 E

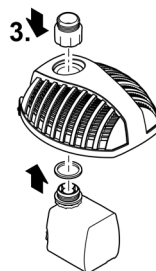
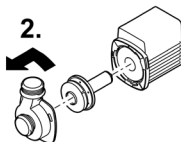

ARS0043

Immagazzinaggio/Invernaggio

L'apparecchio non è a prova di gelo e quindi deve essere smontato e immagazzinato se si prevede l'arrivo del gelo.

Immagazzinare correttamente l'apparecchio procedendo nel modo seguente:

- Pulire accuratamente l'apparecchio.
- Controllare se l'apparecchio presenta danni e sostituire le parti eventualmente danneggiate.
- Conservare la pompa in posizione immersa e al riparo dal gelo.

Eliminazione di anomalie

Anomalia	Possibili cause	Intervento
La pompa non funziona	Manca la tensione di rete	Verificare la tensione di rete
	Unità rotante bloccata	Pulire l'unità rotante
Portata insufficiente	L'unità rotante presenta durezza di azionamento	Pulire l'unità rotante
	Scatola del filtro intasata	Pulire la scatola del filtro
	Perdita di pressione nel tubo flessibile troppo elevata	<ul style="list-style-type: none"> • Ridurre la lunghezza del tubo flessibile e raccordi al minimo necessario • Posare dritto il tubo flessibile
L'apparecchio si spegne dopo un breve tempo di funzionamento	Temperatura dell'acqua troppo elevata	La temperatura max. dell'acqua non deve superare +35° C
	L'apparecchio è sovraccarico	<ul style="list-style-type: none"> • Rimuovere il blocco • Una volta raffreddato, l'apparecchio si riavvia automaticamente.
Gioco dell'acqua irregolare o incompleto	Ugello intasato	<ul style="list-style-type: none"> • Pulire ugello

Dati tecnici

Dati dell'apparecchio

Aquarius Fountain Set Eco		750	1000	2000	3000	4000
Tensione nominale	CA V	230	230	230	230	230
Frequenza di rete	Hz	50	50	50	50	50
Potenza assorbita	W	9	11	18	26	42
Grado di protezione		IP 68	IP 68	IP 68	IP 68	IP 68
Portata max.	l/h	720	1000	2100	3000	4000
Colonna d'acqua max.	m	1,1	1,3	2,1	2,5	2,9
Max. profondità d'immersione pompa	m	2	2	2	2	2
Allacciamento al gioco dell'acqua		G1	G1	G1	G1	G1
Boccola a gradini per tubo flessibile	mm	13/19/25	13/19/25	13/19/25	13/19/25	13/19/25
Dimensioni	lunghezza	mm	205	205	205	205
	larghezza	mm	180	180	180	180
	altezza	mm	140	140	140	140
Peso	kg	1,8	1,8	2,0	2,2	2,7

Valori dell'acqua ammessi

Acqua pulita, acqua laghetto		
Valore pH		6.8 ... 8.5
Durezza	°dH	8 ... 15
Cloro libero	mg/l	<0,3
Contenuto di cloruro	mg/l	<250
Contenuto di sale	%	<0,4
Residuo secco complessivo	mg/l	<50
Temperatura	°C	+4 ... +35

Pezzi soggetti a usura

- Unità rotante

Smaltimento

NOTA

Non smaltire questo apparecchio gettandolo nei rifiuti domestici!

- ▶ Smaltire l'apparecchio solo attraverso l'apposito sistema di ritiro.
- ▶ In caso di domande rivolgersi all'azienda locale di smaltimento dei rifiuti. Qui si possono ricevere informazioni sul corretto smaltimento dell'apparecchio.
- ▶ Dopo l'utilizzo rendere inutilizzabile l'apparecchio tagliando i cavi.

ADVARSEL

- ▶ Afbryd forbindelsen mellem alle elektriske apparater i vandet og el-nettet, før du stikker hånden ned i vandet. Ellers er der fare for svære kvæstelser og dødsfald pga. elektrisk stød.
 - ▶ Dette apparat kan bruges af børn fra 8 år og derover og personer med nedsatte fysiske, sensoriske eller mentale evner eller manglende erfaring og viden, når de er under opsyn eller får instruktion i sikker brug af apparatet og forstår de dermed forbundne risici. Børn må ikke lege med apparatet. Rengøring og vedligeholdelse må ikke udføres af børn uden opsyn.
-

Sikkerhedsanvisninger

El-tilslutning

- Enheden må kun tilsluttes, hvis de elektriske data for enheden og strømforsyningen stemmer overens.
- Tilslut kun apparatet til en forskriftsmæssigt installeret stikkontakt.
- Apparatet skal være sikret med et HPFI-relæ (RCD), der er indstillet til en nominel fejlstrøm på maksimalt 30 mA.
- Beskyt åbne stik og stikkontakter mod fugt.

Sikker drift

- Anvend ikke apparatet, hvis de elektriske ledninger eller huset er beskadiget.
- Apparatet skal bortskaffes, hvis nettilslutningsledningen er beskadiget. Nettilslutningsledningen kan ikke udskiftes.
- Løbeenheden i enheden indeholder en magnet med et stærkt magnetfelt, der kan påvirke pacemakere eller implanterede defibrillatorer (ICD). Hold en afstand på mindst 0,2 m mellem implantat og magnet.
- Bær eller træk ikke apparatet i den elektriske ledning.
- Før ledninger, så de er beskyttet mod beskadigelser, og så ingen kan falde over dem.
- Kontakt den autoriserede kundetjeneste eller OASE i tilfælde af problemer.

DA

Formålsbestemt anvendelse

Brug kun det produkt, der er beskrevet i denne vejledning, som følger:

- Pumpning af normalt vand til at generere springvand.
- Under overholdelse af de tekniske specifikationer. (→ Tekniske data)

Der gælder følgende restriktioner for apparatet:

- Må ikke anvendes i svømmedamme.
- Må ikke betjenes med andre væsker end vand.
- Må aldrig betjenes uden gennemstrømning af vand.
- Må ikke anvendes til erhvervs- eller industrimæssige formål.

Produktbeskrivelse

Oversigt



ARS0058

- 1 Filterhus med filterpumpe
- 2 Overgangsstykke, fastgør filterpumpen på filterdækslet
- 3 Forgreningsventil med gennemstrømningsregulator
- 4 Slangetylle 13/19/25 mm til tilslutning af et vandløb eller en vandspyer
- 5 Omløbermøtrik til fastgørelse af dyserøret på forgreningsventilen
- 6 Dyserør
- 7 Dyseoptag
- 8 Dyseindsatser (Vulkan, Lava, Magma) til forskellige vandbilleder

Symboler på apparatet

IP68  2.0 m

Apparatet er støv- og vandtæt ned til 2 m.



Afmonter apparatet ved frost.



Fare for personer med pacemakere. Apparatet indeholder en stærk magnet.



Bortskaf ikke apparatet i det normale husholdningsaffald.



Læs brugsanvisningen.

Opstilling af pumpe

ADVARSEL

Alvorlige kvæstelser eller død ved brug af dette apparat i et svømmebassin. Hvis der er defekte elektriske komponenter, sættes vandet under farlig elektrisk spænding.

► Apparatet må kun anvendes, når der ikke er personer i vandet.

- Nettilslutningen skal ligge mindst 2 m fra bassinet.
- Stil pumpen vandret på et fast og slamfrit underlag.
- Pumpen står under vand, dyseoptaget stikker op af vandet.

TIP! Rengør dammen eller bassinet grundigt, og opstil pumpen ca. 200 mm over dammens bund, så pumpen ikke transporterer vand med slam.

- Hvis der er slam i vandet, stopper pumpen hurtigere til, og løbeenheden slides ned før tid.

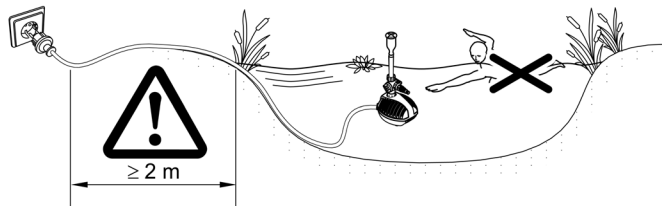

ARS0039

DA

Ibrugtagning

BEMÆRK

Slut aldrig pumpen til en vand dæmper. Ellers ødelægges pumpen.

- **Tænd:** Sæt netstikket i stikkontakten.
 - Apparatet tænder med det samme.
- **Sluk:** Træk netstikket ud af stikdåsen.

Rengøring og vedligeholdelse

BEMÆRK

Brug ikke aggressive rengøringsmidler eller kemiske opløsningsmidler. Sådanne midler kan beskadige huset, forringe enhedens funktion, og skade dyr, planter og miljøet.

► Rengør kun apparatet med rent vand og en blød børste.

Rengør apparatet

- ① Rengør apparatet efter behov, dog mindst 2 gange om året.
 - Rengør især pumpens løbeenhed og pumpehuset.
- Anbefalede rengøringsmidler ved genstridige tilkalkninger:
 - Pumperens PumpClean fra OASE.
 - Eddike- og klorfrit husholdningsrengøringsmiddel.
- Skyl alle dele med rent vand efter rengøring.

Åbning/lukning af huset

Før du lukker huset, skal netkablet lægges ind i husets udsparring, så netkablet ikke bliver mast.

Åbning af huset

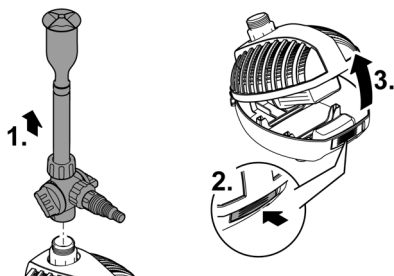

ARS0041

Lukning af hus

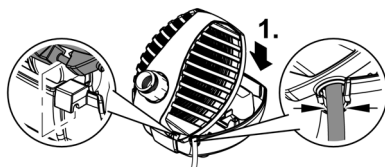

ARS0042

Rengøring/udskiftning af løbeenhed

- Løsn pumpens dæksel hhv. pumpehuset med drejning mod venstre fra motorhuset (bajonet-lås).
- Når du har taget løbeenheden ud, skal du rengøre alle dele und løbende vand fra en vandhane.
- Udskift en slidt eller beskadiget tromlepakning.
- Samlingen foretages i omvendt rækkefølge.

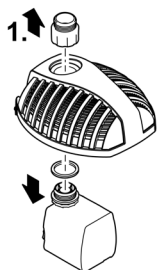

Aquarius
Fountain Set Classic
750, 1000

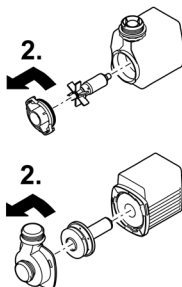

Aquarius
Fountain Set Classic
2000 E, 3000 E, 4000 E

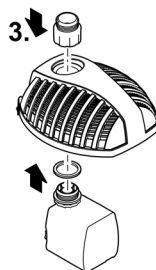

ARS0043

Opbevaring/overvintring

Apparatet er ikke frostsikkert og skal afmonteres og sættes til opbevaring, hvis der ventes frostvejr.

Sådan opbevares apparatet korrekt:

- Rengør enheden grundigt.
- Kontrollér apparatet for skader, og udskift evt. beskadigede dele.
- Nedsenk pumpen, og opbevar den frostfrit.

Fejlafhjælpning

Fejl	Mulig årsag	Afhjælpning
Pumpen kører ikke	Netspænding mangler	Kontrollér netspænding
	Løbeenheden er blokeret	Rengør løbeenheden
Transportevne utilstrækkelig	Løbeenheden går trægt	Rengør løbeenheden
	Filterhuset er tilstoppet	Rengør filterhuset
	Der er for stort tryktab i slangen	<ul style="list-style-type: none"> • Reducer slangens længde og forbindelsesdele til et minimum • Læg slangen lige
Apparatet slukker efter kort tid	Vandtemperatur for høj	Overhold den maksimale vandtemperatur på +35° C
	Apparatet er overbelastet	<ul style="list-style-type: none"> • Fjern blokering • Efter afkøling tænder apparatet automatisk igen.
Vandbillede uensartet eller ufuldstændigt	Dysen er tilstoppet	<ul style="list-style-type: none"> • Rengør dysen.

Tekniske data

Apparatdata

Aquarius Fountain Set Eco		750	1000	2000	3000	4000
Nominal spænding	AC V	230	230	230	230	230
Netfrekvens	Hz	50	50	50	50	50
Effektforbrug	W	9	11	18	26	42
Beskyttelsesgrad		IP 68	IP 68	IP 68	IP 68	IP 68
Maksimal transportkapacitet	l/t	720	1000	2100	3000	4000
Maksimal vandsøjle	m	1,1	1,3	2,1	2,5	2,9
Pumpens maksimale nedsænkingsdybde	m	2	2	2	2	2
Tilslutning til vandspil		G1	G1	G1	G1	G1
Slangetylle	mm	13/19/25	13/19/25	13/19/25	13/19/25	13/19/25
Dimensioner	Længde	mm	205	205	205	205
	Bredde	mm	180	180	180	180
	Højde	mm	140	140	140	140
Vægt	kg	1,8	1,8	2,0	2,2	2,7

Tilladte vandværdier

Ferskvand, søvand		
pH-værdi		6.8 ... 8.5
Hårdhed	°dH	8 ... 15
Frit klor	mg/l	<0,3
Kloridindhold	mg/l	<250
Saltindhold	%	<0,4
Total tør rest	mg/l	<50
Temperatur	°C	+4 ... +35

Lukkedele

- Pumpehjul

DA

Bortskaffelse

BEMÆRK

Dette apparat må ikke bortskaffes som husholdningsaffald.

- ▶ Bortskaf apparatet på genbrugssteder, der er beregnet til det.
- ▶ Ved spørgsmål kontakt din lokale genbrugsstation. Der kan du få oplysninger om den korrekte bortskaffelse af apparatet.
- ▶ Gør apparatet ubrugeligt ved at skære kablet af.

ADVARSEL

- ▶ Koble alle elektriske apparater som er i vannet fra strømnettet, før du berører vannet. Ellers kan det føre til alvorlige personskader eller død som følge av elektrisk støt.
 - ▶ Dette apparatet kan brukes av barn som er 8 år eller eldre, samt av personer med reduserte fysiske, sensoriske eller mentale begrensninger, eller som mangler erfaring og kunnskap, hvis de er under oppsikt eller har fått opplæring i riktig bruk av apparatet, og forstår farene forbundet med å bruke dette. Barn må ikke leke med apparatet. Rengjøring eller brukervedlikehold må ikke utføres av barn uten at de er under oppsikt.
-

Sikkerhetsanvisninger

Elektrisk tilkobling

- Apparatet skal bare kobles til dersom apparatets og strømforsyningens elektriske spesifikasjoner stemmer overens.
- Apparatet må bare kobles til en forskriftsmessig installert stikkontakt.
- Apparatet må være sikret via en jordfeilbryter (RCD) med en utløserstrøm på maksimalt 30 mA.
- Åpne stikkontakter og bokser må beskyttes mot fuktighet.

Sikker drift

- Ikke bruk apparatet når elektriske ledninger eller hus er skadet.
- Kast apparatet hvis strømledningen er skadet. Strømledningen kan ikke erstattes.
- Løpehjulet i enheten inneholder en magnet med sterkt magnetfelt som kan påvirke pacemakere eller implanterte hjertestartere (ICD). Overhold en avstand på minst 0,2 m mellom implantatet og magneten.
- Apparatet må aldri bæres eller trekkes ut etter ledningen.
- Legg ledningene slik at de er beskyttet mot skader, og slik at ingen kan snuble over dem.
- Hvis det oppstår problemer, ber vi deg ta kontakt med autorisert kundeservice eller OASE.

NO

Tilsiktet bruk

Bruk produktet som er beskrevet i denne anvisningen utelukkende på følgende måte:

- Pumping av vanlig vann for å lage fontener.
- Med overholdelse av de tekniske dataene. (→ Tekniske data)

Følgende restriksjoner gjelder for apparatet:

- Skal ikke brukes i svømmebaseng.
- Bruk aldri andre væsker enn vann.
- Skal aldri brukes uten vanngjennomstrømning.
- Skal ikke brukes for nærings- eller industriformål.

Produktbeskrivelse

Oversikt



ARS0058

- 1 Filterhus med filterpumpe
- 2 Overgangsstykke for fastgjøring av filterpumpen til filterdekslet
- 3 Grenventil med strømningsregulatorer
- 4 Justerbart slangemunnstykke 13/19/25 mm for tilkobling av bekk eller vannspreder
- 5 Overfalsmutter for fastgjøring av dyserøret på grenventilen
- 6 Dyserør
- 7 Dysefeste
- 8 Dyseinnsatser (Vulkan, Lava, Magma) for forskjellige vannmønstre

Symboler på apparatet

IP68  2.0 m

Apparatet er støvtett og vanntett opptil 2 m.



Avinstaller apparatet i tilfelle frost.



Fare for personer med pacemaker. Apparatet inneholder en sterk magnet.



Ikke kast apparatet med vanlig husholdningsavfall.



Les bruksanvisningen.

Plasser pumpen

ADVARSEL

Død eller alvorlig personskade ved bruk av dette apparatet i badedammer. Defekte elektriske deler av apparatet setter vannet under farlig elektrisk spenning.

► Apparatet skal kun brukes hvis det ikke oppholder seg personer i vannet.

- Nettilkoblingen må være minst 2 meter fra dammen.
- Plasser pumpen vannrett på et fast og slamfritt underlag.
- Pumpen skal stå under vann, mens dysefestet skal stikke ut av vannet.

TIPS! Rengjør dammen eller bekken grundig og plasser pumpen ca. 200 mm over damgulvet slik at pumpen ikke pumper forslammet vann.

- Forslammet vann tetter fort igjen dysen og vil føre til at løpehjulet slites ut før tiden.

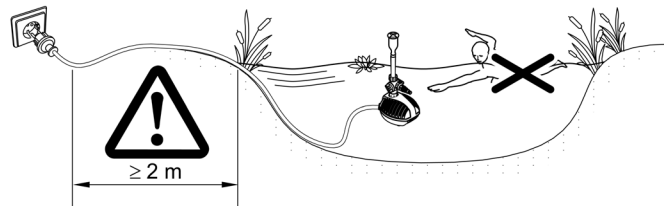

ARS0039

NO

Igangsetting

MERK

Pumpen må aldri kobles til en dimmer. Hvis ikke blir pumpen ødelagt.

- **Slå på:** Stikk nettpluggen inn i stikkkontakten.
 - Apparatet slås på.
- **Slå av:** Trekk nettpluggen ut av stikkkontakten.

Rengjøring og vedlikehold

MERK

Ikke bruk noen aggressive rengjøringsmidler eller kjemiske løsemidler. Slike midler kan skade huset, redusere funksjonsevnen til apparatet og skade dyr, planter og miljø.

► Rengjør apparatet kun med rent vann og en myk børste.

Rengjøre apparatet

- ① Rengjør apparatet ved behov, men minst 2 ganger årlig.
 - Spesielt løpehjulenheten og pumpehuset må rengjøres på pumpen.
- Anbefalt rengjøringsmiddel ved hårdnakkede forkalkninger:
 - Pumperengjøringsmiddel PumpClean fra OASE.
 - Eddik- og klorfritt husholdningsrengjøringsmiddel.
- Skyll av alle deler grundig med klart vann etter rengjøring.

Åpne/lukke huset

Før du lukker huset, plasser strømkabelen i fordypningen i huset slik at strømkabelen ikke blir klemt.

Åpne huset

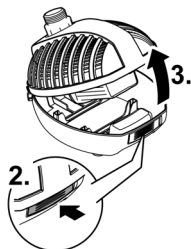
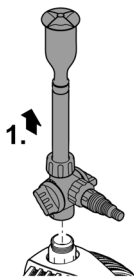

Lukke huset

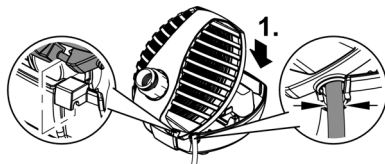

ARS0041

ARS0042

Rengjøre/bytte løpehjul

- Løse pumpedekselet eller pumpehuset ved å vri det mot venstre fra motorhuset (bajonett-lås).
- Etter å ha fjernet løpehjulet, rengjør du alle delene under rennende vann.
- Et nedslitt eller skadd løpehjul må skiftes ut.
- Monteringen skjer i omvendt rekkefølge.

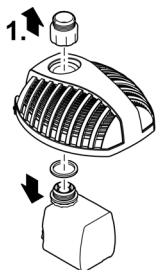

Aquarius
Fountain Set Classic
750, 1000

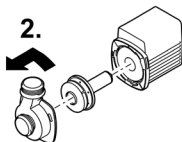
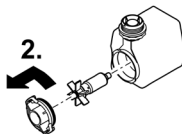

Aquarius
Fountain Set Classic
2000 E, 3000 E, 4000 E



ARS0043

Lagring/overvintring

Apparatet er ikke frostsikkert og må demonteres og lagres innendørs hvis man forventer frost. Slik lagrer du apparatet riktig:

- Rengjør apparatet grundig.
- Kontroller apparatet for skader og skift ev. ut skadde deler.
- Oppbevar pumpen nedsenket i vann og frostfritt.

NO

Utbedrefeil

Feil	Mulig årsak	Utbedring
Pumpen går ikke	Nettspenning mangler	Kontroller nettspenningen
	Løpehjul blokkert	Rengjør løpehjulet
Pumpekapasitet for lav	Løpehjul går for tregt	Rengjør løpehjulet
	Filterhus tilstoppet	Rengjør filterhus
	For høyt trykktap i slangen	<ul style="list-style-type: none"> • Reduser slangelengden og koblingsdeler til et minimum • Legg slangen uten knekk
Apparatet slås av etter kort brukstid	Vanntemperaturen er for høy	Maksimal vanntemperatur stoppes ved +35 °C
	Apparatet er overbelastet	<ul style="list-style-type: none"> • Fjern blokkering • Etter avkjøling slår apparatet seg automatisk på igjen.
Vannmønsteret er ujevnt og ufullstendig	Dyse er tilstoppet	<ul style="list-style-type: none"> • Rengjør dyse

Tekniske data

Apparatinformasjon

Aquarius Fountain Set Eco		750	1000	2000	3000	4000
Merkespennning	AC V	230	230	230	230	230
Nettfrekvens	Hz	50	50	50	50	50
Effektforbruk	W	9	11	18	26	42
Kapslingsgrad		IP 68	IP 68	IP 68	IP 68	IP 68
Maks. kapasitet	l/t	720	1000	2100	3000	4000
Maks. vannsøyle	m	1,1	1,3	2,1	2,5	2,9
Maks. dykkedybde pumpe	m	2	2	2	2	2
Tilkobling til vannspill		G1	G1	G1	G1	G1
Justerbart slangemunnstykke	mm	13 / 19 / 25	13 / 19 / 25	13 / 19 / 25	13 / 19 / 25	13 / 19 / 25
Dimensjoner	Lengde	mm	205	205	205	205
	Bredde	mm	180	180	180	180
	Høyde	mm	140	140	140	140
Vekt	kg	1,8	1,8	2,0	2,2	2,7

Tillatte vannverdier

Ferskvann, damvann		
pH-verdi		6,8 ... 8,5
Hardhet	°dH	8 ... 15
Fritt klor	mg/l	<0,3
Kloridinnhold	mg/l	<250
Saltinnhold	%	<0,4
Total tørkerest	mg/l	<50
Temperatur	°C	+4 ... +35

Slitedeler

- Løpehjul

Kassering

MERK

Dette apparatet må ikke kastes i vanlig husholdningsavfall.

- ▶ Apparatet må avhendes i henhold til gjeldende forskrifter via godkjent avfallsmottak.
- ▶ Ved spørsmål kan du ta kontakt med ditt lokale avfallsselskap. Der finner du informasjon om forskriftsmessig deponering av apparatet.
- ▶ Sørg for å gjøre apparatet ubrukelig ved å klippe over kablene.

⚠ VARNING

- ▶ Om elektriska apparater ligger i vatten ska de kopplas loss från elnätet innan du griper ned i vattnet. I annat fall föreligger risk för allvarliga personskador eller dödsolyckor av elektriskt slag.
 - ▶ Denna apparat kan användas av barn som är 8 år eller äldre samt av personer med sänkt fysisk, sensorisk eller mental förmåga eller brist på erfarenhet och kunskap förutsatt att de hålls under uppsikt eller instrueras i hur de använder apparaten säkert samt de risker som kan uppstå. Barn får inte leka med apparaten. Rengöring och användarunderhåll får inte utföras av barn utan uppsikt.
-

Säkerhetsanvisningar

Elanslutning

- Apparaten får endast anslutas om de elektriska data som gäller för apparaten stämmer överens med strömförsörjningen.
- Anslut endast apparaten till ett vägguttag som installerats enligt gällande föreskrifter.
- Apparaten måste vara ansluten till en jordfelsbrytare (RCD) vars dimensionerade felström uppgår till max. 30 mA.
- Skydda öppna kontakter och uttag mot fukt.

Säker drift

- Använd inte apparaten om elektriska ledningar eller kåpor har skadats.
- Avfallshandtera apparaten när strömkabeln är skadad. Strömkabeln kan inte bytas ut.
- Drivenheten i apparaten innehåller en magnet med starkt magnetfält som kan påverka pacemakrar eller implanterade defibrillatorer (ICD). Håll minst 0,2 m avstånd mellan implantatet och magneten.
- Bär inte och dra inte apparaten i elkabeln.
- Dra kablarna så att de är skyddade mot skador och att ingen kan snava över dem.
- Kontakta behörig kundtjänst eller OASE om problem uppstår.

SV

Ändamålsenlig användning

Använd produkten som beskrivs i den här handboken endast på följande sätt:

- För att pumpa vanligt vatten för att skapa fontäner.
- Med hänsyn till tekniska data. (→ Tekniska data)

För apparaten gäller följande begränsningar:

- Ska inte användas i inte i baddammar.
- Använd aldrig apparaten med annan annan vätska än vatten.
- Kör aldrig utan vattengenomströmning.
- Använd inte för kommersiella eller industriella ändamål.

Produktbeskrivning

Översikt



ARS0058

- 1 Filterkabinettet med filterpump
- 2 Ledstycke, fäster filterpumpen på filterlocket
- 3 Grenventil med flödesregulator
- 4 Konisk slanganslutning 13/19/25 mm för anslutning av en bäckränna eller en vattenfontän
- 5 Överfallsmutter för montering av munstycksrör på avgreningsventilen
- 6 Munstycksrör
- 7 Munstycksfäste
- 8 Munstycksinsatser (vulkan, lava, magma) för olika vattenbilder

Symboler på apparaten

IP68  2.0 m

Apparaten är dammtät och vattentät ned till 2 m.



Avinstallera apparaten vid frost.



Faror för personer med pacemaker. Denna apparat innehåller en stark magnet.



Apparaten får inte kastas i normala hushållssopor.



Läs igenom bruksanvisningen.

Placera pumpen

VARNING

Dödsfall eller allvarliga personskador vid användning av denna apparat i en simbassäng. Om elektriska delar på apparaten är skadade blir vattnet strömförande.

► Använd inte apparaten om personer befinner sig i vattnet.

- Strömförsörjningsanslutningen måste ligga minst 2 m från dammen.
- Ställ pumpen vågrätt stabilt på ett fast, slamfritt underlag.
- Pumpen står under vatten, munstycksfästet sticker upp ur vattnet.

TIPS! Rengör dammen resp. bassängen noggrant och ställ pumpen ca. 200 mm över botten så att den inte suger in slamhaltigt vatten.

- Slamhaltigt vatten täpper till munstycket snabbare och gör att drivenheten slits ned tidigare.

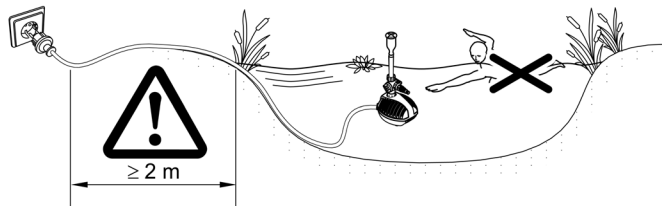

ARS0039

SV

Driftstart

ANVISNING

Anslut aldrig pumpen till en dimmer. Detta lede till att pumpen förstörs.

- **Slå på apparaten:** Anslut stickkontakten till stickuttaget.
 - Apparaten startar direkt.
- **Slå ifrån apparaten:** Dra ut stickkontakten ur stickuttaget.

Rengöring och underhåll

ANVISNING

Använd inga aggressiva rengöringsmedel eller kemiska lösningar. Dessa medel kan angripa kåpan, försämra apparatens funktion och skada djur, växter och miljön.

► Rengör apparaten endast med rent vatten och en mjuk borste.

Rengöra apparaten

- **i** Rengör apparaten vid behov, men minst 2 ggr/år.
 - Rengör pumpen, speciellt drivenhet och pumphus.
- Rekommenderade rengöringsmedel vid svåra kalkavlagringar:
 - Pumprengöringsmedel PumpClean från OASE.
 - Ättiks- och klorfritt hushållsrengöringsmedel.
- Efter rengöringen ska alla delar sköljas av noggrant med klart vatten.

Öppna/stänga kåpan

Innan du stänger kåpan måste du lägga in anslutningskabeln i öppningen i kåpan så att kabeln inte kläms in.

Öppna kåpan

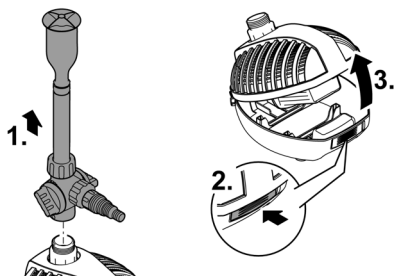

ARS0041

Stänga kåpan

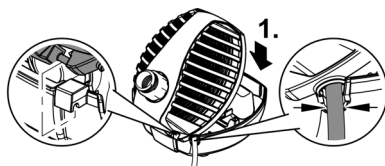

ARS0042

Rengör/byt ut drivenheten

- Lossa på pumplocket resp. pumphuset från motorkåpan genom att vrida det åt vänster (bajonettkoppling).
- Efter att du tagit av drivenheten ska alla delar rengöras under rinnande ledningsvatten.
- Byt ut drivenheten om den är slitet eller skadad.
- Montera samman i omvänd ordningsföljd.

SV

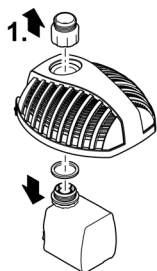

Aquarius
Fountain Set Classic
750, 1000

Aquarius
Fountain Set Classic
2000 E, 3000 E, 4000 E

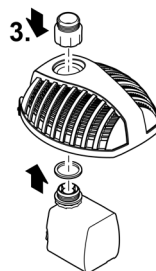
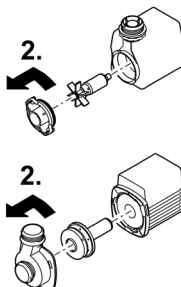

ARS0043

Förvaring / lagring under vintern

Apparaten är inte frostsäker och ska avinstalleras och läggas undan för förvaring om frost förväntas.

Förvara apparaten så här:

- Rengör apparaten grundligt.
- Kontrollera om apparaten är skadad och ersätt ev. skadade delar.
- Förvara pumpen nedsänkt i vätska på frostfri plats.

Felavhjälpning

Störning	Möjlig orsak	Åtgärd
Pumpen kör inte	Nätspänning saknas	Kontrollera nätspänningen
	Drivenheten är blockerad	Rengör drivenheten
Otillräcklig matningsprestanda	Drivenheten går trögt	Rengör drivenheten
	Filterhuset igensatt	Rengör filterhuset
	Tryckförlusten i slangen är för hög	<ul style="list-style-type: none"> Minska slanglängden och kopplingsdelarna till ett minimum Lägg slangen rakt
Enheten stänger av efter kort körtid	För hög vattentemperatur	Beakta maximal vattentemperatur +35°C
	Apparaten är överbelastad	<ul style="list-style-type: none"> Åtgärda blockeringen Efter att apparaten svalnat slås den på automatiskt igen.
Vattenbilden är ojämn eller ofullständig	Munstycket tilltäppt	<ul style="list-style-type: none"> Rengör munstycket

Tekniska data

Apparatdata

Aquarius Fountain Set Eco		750	1000	2000	3000	4000
Märkspänning	AC V	230	230	230	230	230
Nätfrekvens	Hz	50	50	50	50	50
Effektförbrukning	W	9	11	18	26	42
Kapslingsklass		IP 68	IP 68	IP 68	IP 68	IP 68
Max. utgång	l/tim	720	1000	2100	3000	4000
Max. vattenpelare	m	1,1	1,3	2,1	2,5	2,9
Max. nedsänkingsdjup pump	m	2	2	2	2	2
Anslutning vattenspel		G1	G1	G1	G1	G1
Konisk slanghylsa	mm	13/19/25	13/19/25	13/19/25	13/19/25	13/19/25
Mått	Längd	mm	205	205	205	205
	Bredd	mm	180	180	180	180
	Höjd	mm	140	140	140	140
Vikt	kg	1,8	1,8	2,0	2,2	2,7

Tillåtna vattenvärden

Färskvatten, dammvatten		
pH-värde		6,8 ... 8,5
Hårdhet	°dH	8 ... 15
Fritt klor	mg/l	<0,3
Kloridhalt	mg/l	<250
Salthalt	%	<0,4
Total torr rest	mg/l	<50
Temperatur	°C	+4 ... +35

Slitagedelar

- Drivenhet

Avfallshantering

ANVISNING

Denna apparat får inte kastas i hushållssoporna.

- ▶ Lämna in apparaten till en återvinningscentral.
- ▶ Kontakta lokal återvinningscentral om frågor uppstår. De lämnar information om korrekt avfallshantering.
- ▶ Klipp av kabeln så att apparaten är obrukbar.

SV

VAROITUS

- ▶ Irrota kaikki vedessä olevat sähkölaitteet sähköverkosta ennen kuin kosketat veteen. Muutoin sähköisku voi aiheuttaa vakavan vamman tai kuoleman.
 - ▶ Tätä laitetta saavat käyttää yli 8-vuotiaat lapset, sekä henkilöt, joiden fyysiset, aistimelliset tai henkiset kyvyt ovat vähentyneet tai joilla ei ole tarvittavaa kokemusta ja tietoa, vain valvonnan alaisina ja kun heille on annettu opastusta laitteen turvallisesta käytöstä ja kun he ymmärtävät laitteen käytöstä mahdollisesti seuraavat vaarat. Lapset eivät saa leikkiä laitteella. Puhdistus ja käyttäjän suorittama huolto eivät saa tapahtua lasten toimesta ilman valvontaa.
-

Turvaohjeet

Sähköliitettä

- Laitteen saa yhdistää vain silloin, kun laitteen ja virransyötön sähkötiedot vastaavat toisiaan.
- Yhdistä laite vain määräysten mukaisesti asennettuun pistorasiaan.
- Laite on varmistettava vikavirtasuojalaitteella (RCD), jonka nimellisvikavirta on enintään 30 mA.
- Suojaa avoimet pistokkeet ja holkit kosteudelta.

Turvallinen käyttö

- Laitetta ei saa käyttää, jos sähköjohdot tai kotelo ovat vaurioituneet.
- Hävitä laite, jos sen verkkoliitäntäjohto on vaurioitunut. Verkkoliitäntäjohtoa ei voi vaihtaa.
- Laitteen käyttöyksikkö sisältää magneetin, jossa on voimakas magneettikenttä, joka voi vaikuttaa sydämentahdistimiin ja rytmihäiriötahdistimiin (ICD). Pidä vähintään 0,2 metrin etäisyys implantin ja magneetin välissä.
- Laitetta ei saa kantaa tai vetää sähköjohdosta.
- Aseta kaapelit siten, että ne ovat suojassa vaurioilta ja siten, että kukaan ei voi kompastua niihin.
- Jos sinulla on ongelmia, ota yhteyttä valtuutettuun asiakaspalveluun tai OASE.

Määräystenmukainen käyttö

Käytä tässä käyttöohjeessa kuvattua tuotetta ainoastaan seuraavasti:

- normaalin veden pumppaamiseen suihkulähteiden aikaansaamiseksi.
- Teknisiä tietoja noudattaen. (→ Tekniset tiedot)

Laitteelle ovat voimassa seuraavat rajoitukset:

- Älä käytä uimalammikoissa.
- Älä koskaan käytä muita nesteitä kuin vettä.
- Älä käytä koskaan ilman, että vettä virtaa läpi.
- Ei ammattimaiseen tai teolliseen käyttöön.

Tuotekuvaus

Yleiskatsaus

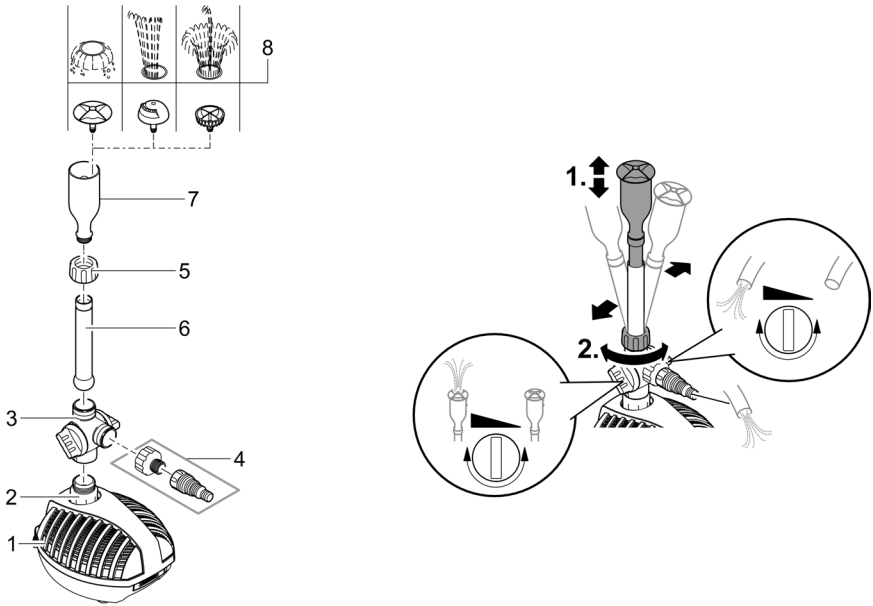

ARS0058

- 1 Suodatinkotelo ja suodatinpumppu
- 2 Välikappale, kiinnittää suodatinpumpun suodattimen kanteen
- 3 Ohjausventtiili virtaussäätimillä
- 4 Portainen letkusuutin 13/19/25 mm virtauksen tai suihkulähteen liittämistä varten
- 5 Liitosmutteri suodatinjärjestelmän poistomoduliin tai kiinnittämistä varten
- 6 Suutinputki
- 7 Suutinpidike
- 8 Suutin (Vulkan, Lava, Magma) erilaisille vesimalleille

Laitteessa olevat symbolit

IP68  2.0 m

Laite on pöly- ja vedenpitävä korkeintaan 2 m:iin asti.



Poista laitteen asennus pakkasen sattuessa.



Vaara sydämentahdistinta käyttäville henkilöille. Tämä laite sisältää voimakkaan magneetin.



Älä hävitä laitetta tavallisen kotitalousjätteen mukana.



Lue käyttöohje.

Pumpun sijoittaminen paikoilleen

VAROITUS

Jos tätä laitetta käytetään uimapaikoissa, seurauksena voi olla vakavia vammoja tai kuolema.

Laitteen vialliset sähköosat johtavat veden vaarallisen sähköjännitteen.

► Laitetta saa käyttää vain silloin, kun vedessä ei ole ketään ihmisiä.

- Verkkoliitännän on oltava vähintään 2 m etäisyydellä lammitesta.
- Sijoita pumpu vaakasuoraan asentoon vakaasti lietteettömälle pohjalle.
- Pumpu on veden alla, suuttimen pidike ulkonee vedestä.

VIHJE! Puhdista lampi tai allas huolellisesti ja aseta pumpu noin 200 mm lammen pohjan yläpuolelle niin, että pumpu ei pumpaa mutaista vettä.

- Mutainen vesi tukkii suuttimen nopeammin ja käyttöyksikkö kuluu ennen aikaisesti.

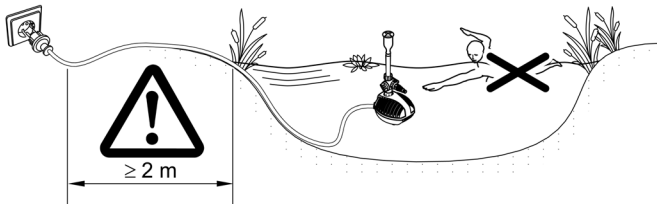

ARS0039

FI

Käyttöönotto

OHJE

Älä koskaan liitä pumpppua himmentimeen. Muuten seurauksena on pumpun vaurioituminen.

- **Päällekytkentä:** Työnnä verkkopistoke pistorasiaan.
 - Laite kytkeytyy heti päälle.
- **Poiskytkentä:** Irrota pistoke pistorasiasta

Puhdistus ja huolto

OHJE

Älä käytä mitään syövyttäviä puhdistusaineita tai kemiallisia liuoksia. Nämä aineet voivat vaurioittaa koteloa, haitata laitteen toimintaa ja aiheuttaa vahinkoja eläimille, kasveille ja ympäristölle.

► Puhdista laite tarvittaessa vain kirkkaalla vedellä ja pehmeällä harjalla.

Laitteen puhdistus

- ① Puhdista laite tarvittaessa, mutta kuitenkin vähintään 2 kertaa vuodessa.
 - Puhdista etenkin pumpussa käyttöyksikkö ja pumpun kotelo.
- Pinttyneisiin kalkkijäämiin suositeltu puhdistusaine:
 - Pumpun puhdistusaine PumpClean, valmistaja OASE.
 - Yleispuhdistusaineet, jotka eivät sisällä etikkaa tai klooria.
- Huuhtelee kaikki puhdistetut osat huolellisesti puhtaalla vedellä.

Kotelon avaaminen/sulkeminen

Aseta virtajohto kotelon syvennykseen ennen kotelon sulkemista, jottei virtajohto puristu.

Kotelon avaaminen

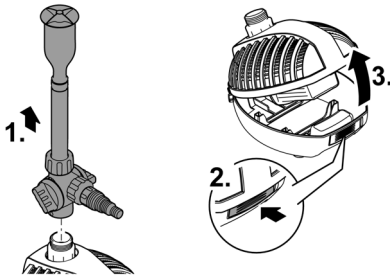

ARS0041

Kotelon sulkeminen

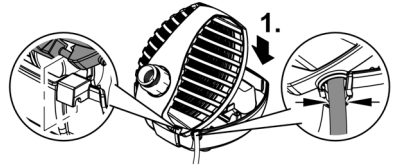

ARS0042

Käyttöyksikön puhdistus/vaihto

- Löysää pumpun kansi tai pumpun kotelo kiertäen vasemmalle moottorin kotelosta (bajonettilukko).
- Puhdista käyttöyksikön purkamisen jälkeen kaikki osat juoksevan vesijohtoveden alla.
- Vaihda kulunut tai vaurioitunut käyttöyksikkö.
- Laite kootaan päinvastaisessa järjestyksessä.

FI

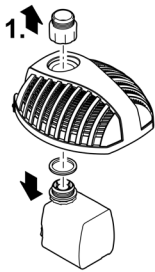

Aquarius
Fountain Set Classic
750, 1000

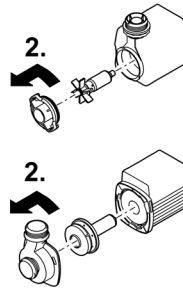

Aquarius
Fountain Set Classic
2000 E, 3000 E, 4000 E

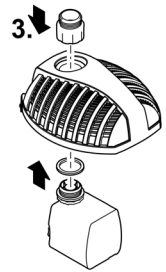

ARS0043

Varastointi/säilytys talven yli

Laite ei kestä pakkasta. Se on irrotettava ja säilytettävä varastossa, jos lämpötilan ennustetaan laskevan alle nollan.

Laitteen oikeanlainen varastointi:

- Puhdista laite perusteellisesti.
- Tarkasta laite vaurioiden varalta ja vaihda tarvittaessa vaurioituneet osat.
- Säilytä pumpua kokonaan upotettuna ja paikassa, jossa se ei pääse jäätymään.

Häiriöiden korjaaminen

Häiriö	Mahdollinen syy	Korjaus
Pumppu ei käy	Verkköjännite puuttuu	Tarkasta verkkojännite
	Käyttöyksikkö jumiutunut	Puhdista käyttöyksikkö.
Syöttöteho ei ole riittävä	Käyntiyksikössä käyntiongelmia	Puhdista käyttöyksikkö.
	Suodatinkotelo tukkeutunut	Puhdista suodatinkotelo
	Painehäviö letkussa liian korkea	<ul style="list-style-type: none"> Vähennä letkun pituus ja liitososat minimiin Suorista letku
Laitte kytkeytyy pois päältä lyhyen käyntiajan jälkeen	Veden lämpötila liian korkea	Pidä veden enimmäislämpötila +35 °C:ssa
	Laitte on ylikuormitettu	<ul style="list-style-type: none"> Paikanna tukos Kun laite on jäähtynyt, se kytkeytyy automaattisesti päälle
Vesikuva epätasainen tai epätavallinen	Suutin on tukossa	<ul style="list-style-type: none"> Puhdista suutin.

Tekniset tiedot

Laitteen tiedot

Aquarius Fountain Set Eco		750	1000	2000	3000	4000
Nimellisjännite	AC V	230	230	230	230	230
Verkkotaajuus	Hz	50	50	50	50	50
Ottoteho	W	9	11	18	26	42
Kotelointiluokka		IP 68	IP 68	IP 68	IP 68	IP 68
Suurin pumpun kapasiteetti	l/h	720	1000	2100	3000	4000
Suurin vesipatsas	m	1,1	1,3	2,1	2,5	2,9
Pumpun enimmäissyvyys	m	2	2	2	2	2
Liittäminen suihkulähteeseen		G1	G1	G1	G1	G1
Letkuyhde	mm	13/19/25	13/19/25	13/19/25	13/19/25	13/19/25
Mitat	Pituus	mm	205	205	205	205
	Leveys	mm	180	180	180	180
	Korkeus	mm	140	140	140	140
Paino	kg	1,8	1,8	2,0	2,2	2,7

Sallitut vesiarvot

Puhdas vesi, allasvesi		
pH-arvo		6,8 ... 8,5
Kovuus	°dH	8 ... 15
Vapaa kloori	mg/l	<0,3
Kloridipitoisuus	mg/l	<250
Suolapitoisuus	%	<0,4
Kuivajäännösten kokonaismäärä	mg/l	<50
Lämpötila	°C	+4 ... +35

Kuluvat osat

- Käyntiyksikkö

Hävittäminen

OHJE

Tätä laitetta ei saa hävittää talousjätteiden mukana.

- ▶ Hävitä laite viemällä se vastaavaan jätehuoltopisteeseen.
- ▶ Jos sinulla on kysymyksiä, käänny paikallisen jätehuoltoyrityksen puoleen. Sieltä saat tietoja laitteen asianmukaisesta hävityksestä.
- ▶ Tee laite tätä ennen käyttökelvottomaksi leikkaamalla kaapelit poikki.

FI

FIGYELMEZTETÉS

- ▶ Mielőtt a vízbe nyúlnak, feszültségmentesítse a vízben található összes elektromos készüléket. Ellenkező esetben áramütés okozta halálos vagy súlyos sérülések veszélye áll fenn.
 - ▶ A jelen készüléket 8 évesnél idősebb gyermekek, valamint csökkent fizikai, érzékszervi vagy mentális képességű, ill. hiányos tapasztalattal és megfelelő tudással rendelkező személyek akkor kezelhetik, ha felügyelet alatt állnak, vagy a készülék biztonságos használata vonatkozásában eligazításban részesültek, és megértették az ebből eredő veszélyeket. Gyermekek nem játszhatnak a készülékkel. Tisztítást és a felhasználó által végzendő karbantartási munkákat nem végezhetnek olyan gyermekek, akik nem állnak felügyelet alatt.
-

Biztonsági útmutatások

Elektromos csatlakoztatás

- Csak akkor csatlakoztassa a készüléket, ha a készülék és az áramellátás elektromos adatai megegyeznek.
- A készüléket csak előírászerűen telepített dugaszolóaljzatról működtesse.
- A készüléket 30 mA névleges áramerősségű hibaáram-védelemmel (RCD) kell ellátni.
- A nyitott csatlakozódugót és a csatlakozóaljzatot óvni kell a nedvességtől.

Biztonságos üzemeltetés

- Ne használja a készüléket, sérült elektromos vezetékek vagy a burkolat sérülése esetén.
- A készüléket selejtezze le, ha megsérül a hálózati csatlakozóvezetéke. A hálózati csatlakozóvezeték nem lehet kicserélni.
- A készülékben lévő járóegység erős mágneses mezővel rendelkező mágnessel van felszerelve, amely befolyásolhatja a szívritmus-szabályozókat vagy implantált defibrillátorokat (ICD). Az implantátum és a mágnes között legalább 0,2 m távolságot kell tartani.
- Ne hordozza vagy húzza a készüléket az elektromos csatlakozóvezetékénél fogva!
- A vezetékeket sérülésveszélytől védetten fektesse le úgy, hogy senki ne eshessen el bennük.
- Probléma esetén forduljon szakkereskedőjéhez vagy az OASE vállalathoz.

Rendeltetésszerű használat

A jelen útmutatóban leírt terméket kizárólag a következők szerint használja:

- Normál tóvíz szivattyúzására szökőkutak kialakításához.
- A műszaki adatok betartása mellett. (→ Műszaki adatok)

A készülékre a következő korlátozások érvényesek:

- Fürdésre használt tavakban használni tilos.
- A készüléket soha nem szabad vízben kívül más folyadékkal üzemeltetni.
- Soha nem szabad vízfolyás nélkül működtetni.
- Nem szabad kisipari- vagy ipari célokra használni.

Termékleírás

Áttekintés

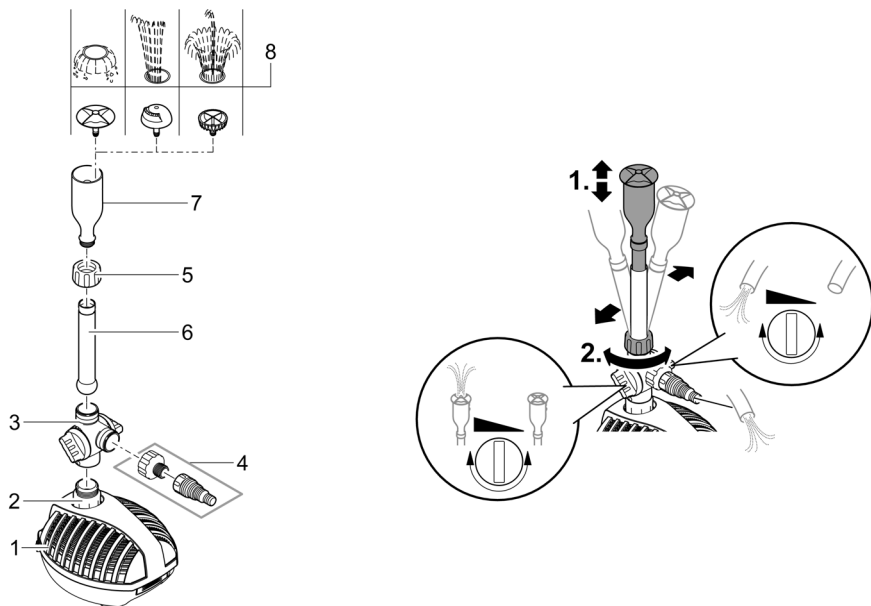

ARS0058

- 1 Szűrőház szűrőszivattyúval
- 2 Átmeneti idom, amely a szűrőszivattyút rögzíti a szűrőfedélen
- 3 Váltószelep átfolyás-szabályzóval
- 4 Lépcsőzetes tömlővég 13/19/25 mm patakhoz vagy vízköpőhöz csatlakoztatáshoz
- 5 Hollandi anya a fúvókacsó váltószelepre rögzítéséhez
- 6 Fúvókacsó
- 7 Fúvókatarató
- 8 Fúvókabetétek (vulkán, láva, magma) különböző vízképekhez

A készülék szimbólumai

IP68  2.0 m

A készülék porálló, és 2 méterig vízálló.



Fagy esetén szerelje le a készüléket.



Veszély szívritmus-szabályozóval élő személyek számára. A készülék erős mágneset tartalmaz.



A készüléket ne dobja ki a háztartási hulladékok közé.



Olvassa el a használati útmutatót.

A szivattyú felállítása

FIGYELMEZTETÉS

Halál vagy súlyos sérülések veszélye a készülék úszásra használt tavakban történő üzemeltetésekor. A készülék hibás elektromos alkatrészei miatt a víz veszélyes elektromos feszültség alá kerül.

► A készüléket csak akkor szabad használni, ha nem tartózkodnak személyek a vízben.

- A hálózati csatlakozónak legalább 2 m-re kell lennie a tótól.
- Állítsa a pumpát vízszintesen szilárd és iszapmentes aljzatra.
- A szivattyú víz alatt áll, a fűvókatartó kiemelkedik a vízből.

TANÁCS: Alaposan tisztítsa meg a tavat vagy a medencét és állítsa fel a szivattyút kb. 200 mm-rel a tő aljzatától, hogy elkerülje az iszapos víz szállítását.

- Az iszapos víz gyorsan eltömíti a fűvókát, és ez a járóegység idő előtti kopásához vezet.

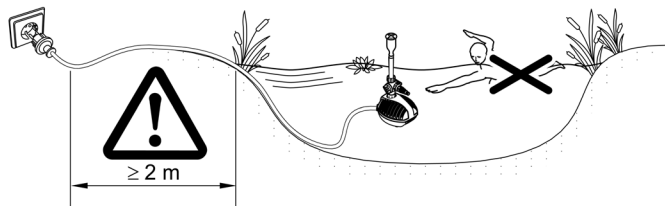

ARS0039

HU

Üzembe helyezés

TUDNIVALÓ:

Soha ne csatlakoztassa a szivattyút fényszabályozós világításkapcsolóra. Ellenkező esetben tönkremegy a szivattyú.

- **Bekapcsolás:** Dugja be a csatlakozódugót a hálózati dugaszoló aljzatba.
 - A készülék azonnal bekapcsol.
- **Kikapcsolás:** Húzza ki a csatlakozódugót a dugaszoló aljzattól.

Tisztítás és karbantartás

TUDNIVALÓ:

Ne használjon agresszív tisztítószerkeket vagy kémiai oldatokat. Ezek a szerek károsíthatják a házat, hátrányosan befolyásolhatják a készülék működését, valamint ártanak az állatoknak, növényeknek és a környezetnek.

▶ A készüléket csak tiszta vízzel és puha kefével tisztítsa.

A készülék tisztítása

- **i** A készüléket szükség szerint, de legalább évente 2-szer tisztítsa meg.
 - A szivattyún különösen a járóegységet és a szivattyúházat tisztítsa meg.
- Ajánlott tisztítószerkeket makacs vízkövesedés esetén:
 - OASE PumpClean szivattyútisztító.
 - Ecet- és klórmentes háztartási tisztító.
- A tisztítás után tiszta vízzel alaposan tisztítsa meg az összes alkatrészt.

Ház kinyitása, ill. zárása

A ház zárása előtt helyezze be a hálózati tápkábelt a fedél nyílásába úgy, hogy ennek során a hálózati tápkábel ne csípődjön be.

A ház kinyitása

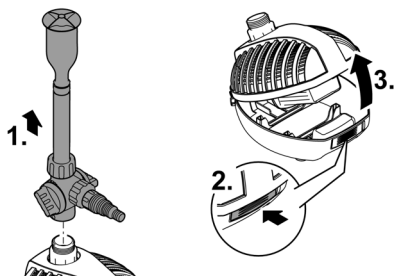

ARS0041

A ház zárása

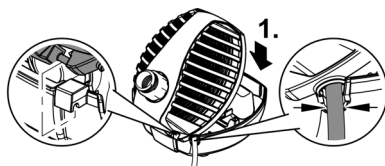

ARS0042

A járóegység tisztítása/cseréje

- A motorház balra fordításával (bajonettzár) oldja a szivattyúfedelelet, ill. a szivattyúházat.
- A járóegység leszerelését követően tisztítsa meg csapvíz alatt az összes alkatrészt.
- Az elkopott vagy sérült járóegységet ki kell cserélni.
- Az összeszerelés fordított sorrendben történik.

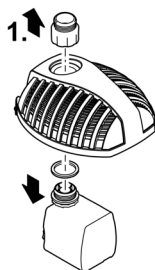

Aquarius
Fountain Set Classic
750, 1000

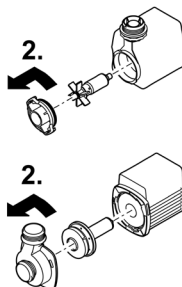

Aquarius
Fountain Set Classic
2000 E, 3000 E, 4000 E

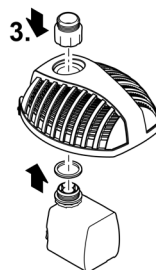

ARS0043

Tárolás/Telelés

A készülék nem fagyálló, és várható fagy esetén le kell szerelni és megfelelően el kell tárolni.

Így tárolja helyesen a készüléket:

- Alaposan tisztítsa meg a készüléket.
- Ellenőrizze a készüléket a sérülések szempontjából, és szükség esetén cserélje ki a sérült alkatrészeket.
- A szivattyút vízbe merítve, fagymentes helyen kell tárolni.

HU

Hibaelhárítás

Hiba	Lehetséges ok	Megoldás
A szivattyú nem indul el	Hiányzik a hálózati feszültség. A járőgegység megakadt	Ellenőrizze a hálózati feszültséget. Tisztítsa meg a járőgegységet
Elegenden szállítási teljesítmény	A járőgegység nehezen jár. A szűrőház eldugult. Túl magas a nyomásvesztés a tömlőben	Tisztítsa meg a járőgegységet A szűrőház tisztítása <ul style="list-style-type: none"> • Csökkentse le a tömlőhosszt és az összekötőelemeket a szükséges minimumra. • Egyenesen vezesse el a tömlőt.
A készülék rövid működési idő után lekapcsol	A víz hőmérséklete túl magas A készülék túlterhelt	Tartsa be a max. 35°C-os víz hőmérsékletet <ul style="list-style-type: none"> • Szüntesse meg a blokkolódást • Lehűlés után a készülék automatikusan ismét bekapcsol.
Egyenetlen vagy nem teljes vízkép	A fűvóka eldugult	<ul style="list-style-type: none"> • Tisztítsa ki a fűvókát

Műszaki adatok

Készülékadatok

Aquarius Fountain Set Eco		750	1000	2000	3000	4000
Névleges feszültség	AC V	230	230	230	230	230
Hálózati frekvencia	Hz	50	50	50	50	50
Teljesítményfelvétel	W	9	11	18	26	42
Védettségi fokozat		IP 68	IP 68	IP 68	IP 68	IP 68
Max. szállítási teljesítmény	l/ó	720	1000	2100	3000	4000
Max. vízoszlop	m	1,1	1,3	2,1	2,5	2,9
Szivattyú max. merülési mélysége	m	2	2	2	2	2
Csatlakoztatás a vízi játékhoz		G1	G1	G1	G1	G1
Lépcsőzetes tömlővég	mm	13/19/25	13/19/25	13/19/25	13/19/25	13/19/25
Méretek	Hossz	mm	205	205	205	205
	Szélesség	mm	180	180	180	180
	Magasság	mm	140	140	140	140
Súly	kg	1,8	1,8	2,0	2,2	2,7

Megengedett értékek a vízre vonatkozóan

		Friss víz, tóvíz
ph-érték		6,8 ... 8,5
Keménység	°dH	8 ... 15
Szabad klór	mg/l	<0,3
Klorid tartalom	mg/l	<250
Sótartalom	%	<0,4
Teljes visszamaradó szilícium	mg/l	<50
Hőmérséklet	°C	+4 ... +35

Kopóalkatrészek

- Járóegység

Megsemmisítés

TUDNIVALÓ:

A készüléket nem szabad háztartási hulladékként ártalmatlanítani.

- ▶ A készüléket az erre szolgáló visszavételi rendszeren keresztül adja le ártalmatlanításra.
- ▶ Ha bármilyen kérdése van, forduljon a helyi hulladékkezelő vállalathoz. Ott tájékoztatást kap a készülék megfelelő ártalmatlanításáról.
- ▶ A kábel levágásával tegye használhatatlanná a készüléket.

OSTRZEŻENIE

- ▶ Przed włożeniem rąk do wody należy odłączyć od sieci prądowej wszystkie urządzenia elektryczne znajdujące się w wodzie. W przeciwnym razie grożą ciężkie obrażenia a nawet śmiertelne w wyniku porażenia prądem.
 - ▶ Urządzenie może być używane przez dzieci od 8 lat i ponadto przez osoby o ograniczonych fizycznych i umysłowych zdolnościach, albo nie posiadających niezbędnego doświadczenia i wiedzy, gdy będą one pod nadzorem osoby odpowiedzialnej za bezpieczeństwo użytkownika tego urządzenia lub zostaną odpowiednio przez nią poinstruowane i poinformowane o wynikających stąd zagrożeniach. Dzieciom zabrania się zabawy z tym urządzeniem. Czyszczenie ani czynności serwisowe użytkownika nie mogą być wykonywane przez dzieci bez nadzoru osoby dorosłej.
-

Przepisy bezpieczeństwa

Przyłącze elektryczne

- Urządzenie podłączyć tylko wtedy, gdy parametry elektryczne urządzenia i zasilania energią są zgodne.
- Urządzenie może być podłączane tylko do prawidłowo zainstalowanego gniazdka.
- Urządzenie musi być zabezpieczone poprzez wyłącznik różnicowo-prądowy (RCD), ze znamionowym prądem upływowym wynoszącym maksymalnie 30 mA.
- Otwarte gniazdka i wtyczki należy chronić przed wilgocią.

Bezpieczna eksploatacja

- Nie używać tego urządzenia, gdy przewody elektryczne lub obudowa są uszkodzone.
- Jeśli kabel zasilający urządzenia jest uszkodzony, należy je zutilizować. Kabla zasilającego nie można wymienić.
- Zespół wirnika w urządzeniu posiada magnes wytwarzający silne pole magnetyczne, które może negatywnie wpłynąć na stymulatory pracy serca lub implantowane defibrylatory (ICD). Pomiedzy implantem a magnesem należy utrzymywać odstęp co najmniej 0,2 m.
- Nie podnosić ani nie ciągnąć urządzenia za przewód elektryczny.
- Przewody należy układać w sposób zabezpieczający je przed uszkodzeniami i tak, żeby uniknąć możliwości potknięcia się o nie.
- W razie wystąpienia problemów prosimy zwrócić się do autoryzowanego serwisu lub do firmy OASE.

Zastosowanie zgodne z przeznaczeniem

Wyrób opisywany w niniejszej instrukcji należy użytkować wyłącznie w następujący sposób:

- Do pompowania zwykłej wody stawowej do fontann.
- W warunkach zgodnych z danymi technicznymi. (→ Dane techniczne)

W stosunku do tego urządzenia obowiązują następujące ograniczenia:

- Nie użytkować w stawach kąpielowych.
- Nigdy nie używać do pompowania innych cieczy niż woda.
- Nigdy nie użytkować urządzenia bez przepływu wody.
- Nie nadaje się do celów rzemieślniczych ani przemysłowych.

Opis produktu

Przegląd



ARS0058

- 1 Obudowa filtra z pompą
- 2 Element pośredni, mocuje pompę filtrującą na pokrywie
- 3 Zawór odgałęzienia z regulatorami natężenia przepływu
- 4 Stopniowana końcówka węża 13/19/25 mm do podłączenia dopływu strumyka lub gargulca
- 5 Nakrętka łącząca do mocowania rury dyszy na zaworze odgałęzienia
- 6 Rura dyszy
- 7 Oprawka dyszy
- 8 Wkładki dyszy (wulkan, lava, magma), do wodotrysków o różnych kształtach

Symbole na urządzeniu

IP68  2.0 m

Urządzenie jest pyłoszczelne i wodoszczelne aż głębokości 2 m.



W razie mrozu należy wymontować urządzenie.



Zagrożenie dla osób ze stymulatorem pracy serca. Elementem składowym urządzenia jest silny magnes.



Nie wyrzucać tego urządzenia wraz ze zwykłymi śmieciami domowymi.



Przeczytaj instrukcję użytkowania.

Ustawienie pompy

OSTRZEŻENIE

Śmierć lub ciężkie obrażenia ciała w razie eksploatacji urządzenia w stawie pływakim. Uszkodzenie elementów elektrycznych urządzenia spowoduje, że woda zacznie przewodzić prąd elektryczny o niebezpiecznym napięciu.

► Urządzenie użytkować tylko wtedy, gdy nikt nie przebywa w wodzie.

- Przyłącze sieciowe musi być oddalone co najmniej 2 m od brzegu stawu.
- Urządzenie należy ustawić poziomo na twardym podłożu bez osadów szlamu.
- Pompa jest ustawiona pod lustrem wody, oprawka dyszy wystaje z wody.

DOBRA RADA! Staw względnie oczko wodne należy gruntownie wyczyścić i ustawić pompę około 200 mm nad dnem stawu, żeby pompa nie zasysała wody z szlamem.

- Szlam w wodzie powoduje szybsze zatkanie dyszy i przedwczesne zużycie zespołu wirnika.

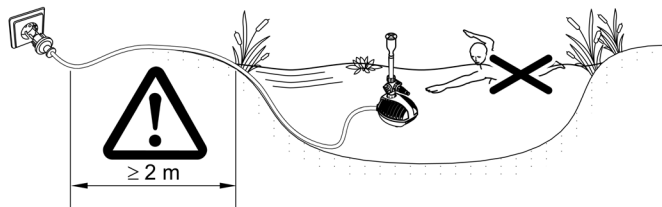

ARS0039

PL

Rozruch

WSKAZÓWKA

Nigdy nie podłączać pompy do ściemniacza. W przeciwnym razie pompa ulegnie zniszczeniu.

- **Włączanie:** Wtyczkę sieciową włożyć do gniazdka.
 - Urządzenie włącza się natychmiast.
- **Wyłączanie:** Wtyczkę sieciową wyjąć z gniazdka.

Czyszczenie i konserwacja

WSKAZÓWKA

Nie używać żadnych agresywnych środków czyszczących ani roztworów chemicznych. Te środki mogą spowodować uszkodzenie obudowy, negatywnie wpłynąć na działanie urządzenia i szkodliwie wpłynąć na zwierzęta, rośliny i środowisko naturalne.

▶ Urządzenie umyć tylko czystą wodą i miękką szczoteczką.

Czyszczenie urządzenia

- **i** Urządzenie czyścić nie tylko w razie potrzeby, ale co najmniej 2 razy w roku.
 - Na pompie należy ze szczególną starannością wyczyścić zespół wirnika oraz obudowę pompy.
- W przypadku trudnych do usunięcia osadów wapna zaleca się stosowanie następujących środków czyszczących:
 - Środek czyszczący PumpClean marki OASE.
 - Środek czyszczący dla gospodarstwa domowego nie zawierający octu ani chloru.
- Po oczyszczeniu starannie spłukać wszystkie części czystą wodą.

Otwieranie/zamykanie obudowy

Przed zamknięciem obudowy należy poprowadzić kabel sieciowy przez wycięcie w korpusie tak, żeby kabel sieciowy nie został zgnieciony.

Otwieranie obudowy

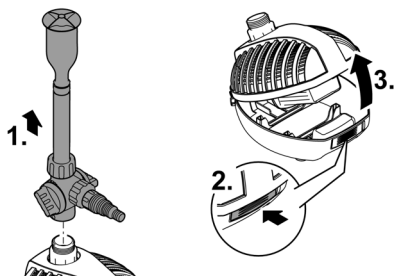

ARS0041

Zamykanie obudowy

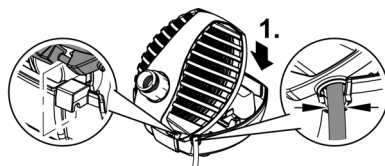

ARS0042

Czyszczenie / wymiana zespołu wirnika

- Pokrywą pompy względnie obudowę pompy odkręcić wykonując obrót w lewo obudowę silnika (zamknięcie bagnetowe).
- Po wyjęciu zespołu wirnika należy umyć wszystkie części pod bieżącą wodą wodociągową.
- Wymienić zużyty lub uszkodzony zespół wirnika.
- Montaż przebiega w chronologicznie odwrotnej kolejności.

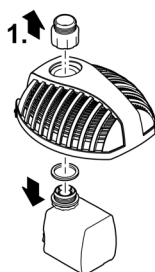

Aquarius
Fountain Set Classic
750, 1000

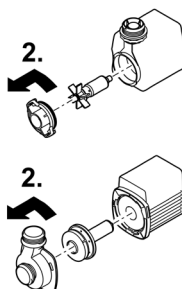

Aquarius
Fountain Set Classic
2000 E, 3000 E, 4000 E

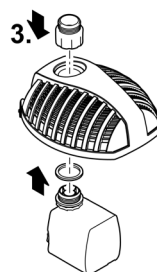

ARS0043

PL

Magazynowanie / Przechowywanie w okresie zimowym

Urządzenie nie jest zabezpieczone na wypadek mrozu i musi zostać wymontowane najpóźniej przed zapowiadającym mrozem.

Prawidłowe przechowywanie urządzenia:

- Dokładnie wyczyścić urządzenie.
- Skontrolować urządzenie pod kątem uszkodzeń i w razie potrzeby wymienić uszkodzone elementy.
- Pompę należy przechowywać w sposób zanurzony, w miejscu nienarażonym na działanie mrozu.

Usuwanie usterek

Usterka	Możliwa przyczyna	Środki zaradcze
Pompa nie pracuje	Brak napięcia sieciowego	Sprawdzić napięcie sieciowe
	Zespół wirnika zablokowany	Wyczyścić zespół wirnika
Niewystarczająca wydajność tłoczenia wody	Wysokie opory mechaniczne ruchu zespół wirnika	Wyczyścić zespół wirnika
	Zatkana obudowa filtra	Czyszczenie obudowy filtra
	Za wysokie straty ciśnienia w wężu	<ul style="list-style-type: none"> Długość węża i liczbę łączników zredukować do minimum Wąż ułożyć prosto
Urządzenie wyłącza się po krótkim czasie pracy	Zbyt wysoka temperatura wody	Przestrzegać maksymalnej temperatury wody +35 °C
	Urządzenie jest przeciążone	<ul style="list-style-type: none"> Usunąć przyczynę blokady Po ostygnięciu urządzenie samo włączy się automatycznie.
Częściowy lub nierównomierny sposób wypływu wody	Dysza jest zatkana	<ul style="list-style-type: none"> Oczyścić dyszę

Dane techniczne

Specyfikacja urządzenia

Aquarius Fountain Set Eco		750	1000	2000	3000	4000
Napięcie znamionowe	AC V	230	230	230	230	230
Częstotliwość sieci	Hz	50	50	50	50	50
Pobór mocy	W	9	11	18	26	42
Stopień ochrony		IP 68	IP 68	IP 68	IP 68	IP 68
Maks. wydajność pompowania	l/h	720	1000	2100	3000	4000
Maks. wysokość słupa wody	m	1,1	1,3	2,1	2,5	2,9
Maks. głębokość zanurzenia pompy	m	2	2	2	2	2
Podłączenie wodotrysku		G1	G1	G1	G1	G1
Stopniowana końcówka węża	mm	13/19/25	13/19/25	13/19/25	13/19/25	13/19/25
Wymiary	Długość	mm	205	205	205	205
	Szerokość	mm	180	180	180	180
	Wysokość	mm	140	140	140	140
Masa	kg	1,8	1,8	2,0	2,2	2,7

Dopuszczalne parametry wody

Świeża woda, woda stawowa		
Odczyn pH		6.8 ... 8.5
Twardość	°dH	8 ... 15
Chlor wolny	mg/l	<0,3
Zawartość chlorków	mg/l	<250
Zawartość soli	%	<0,4
Sucha pozostałość	mg/l	<50
Temperatura	°C	+4 ... +35

Części ulegające zużyciu

- Jednostka wirnikowa

Usuwanie odpadów

WSKAZÓWKA

Urządzenia nie wolno wyrzucać do pojemnika na odpady komunalne.

- ▶ Urządzenie należy oddać w wyznaczonym punkcie zbiórki surowców wtórnych.
- ▶ W razie wystąpienia pytań prosimy zwrócić się do lokalnego przedsiębiorstwa gospodarki odpadami. Tak można otrzymać informacje o prawidłowej utylizacji urządzenia.
- ▶ Przed przystąpieniem do utylizacji należy odciąć przewód zasilający urządzenia.

VAROVÁNÍ

- ▶ Dříve než sáhnete do vody, odpojte všechny elektrické přístroje od elektrického proudu. V opačném případě hrozí vážné nebo smrtelné úrazy následkem zasažení elektrickým proudem.
 - ▶ Tento přístroj smí používat děti od 8 let a osoby se sníženými tělesnými, sensorickými nebo mentálními schopnostmi nebo s nedostatečnými zkušenostmi a znalostmi pouze v případě, že jsou pod dohledem, nebo že jsou poučeny o bezpečném používání přístroje a chápou nebezpečí, která z tohoto použití vyplývají. Děti si nesmí s přístrojem hrát. Čištění a uživatelská údržba nesmí být prováděna dětmi bez dozoru.
-

Bezpečnostní pokyny

Elektrická přípojka

- Přístroje zapojte pouze tehdy, shodují-li se elektrické údaje přístroje s dostupným napájením.
- Přístroj připojte pouze do zásuvky instalované v souladu s předpisy.
- Přístroj musí být zajištěn pomocí proudového chrániče (RCD) s reakčním proudem maximálně 30 mA.
- Chraňte otevřené zástrčky a zásuvky před vlhkostí.

Bezpečný provoz

- Nepoužívejte přístroj, pokud jsou poškozeny elektrické vodiče nebo kryt.
- Nepoužívejte přístroj, pokud je jeho přívodní kabel poškozený. Přívodní kabel nelze vyměnit.
- Rotorová jednotka v přístroji obsahuje magnet se silným magnetickým polem, které může ovlivnit kardiostimulátory nebo implantované defibrilátory (ICD). Dodržujte mezi implantátem a magnetem bezpečnostní vzdálenost minimálně 0,2 m.
- Přístroj nepřenášejte ani netahejte za elektrické vodiče.
- Pokládejte vodiče tak, aby byly chráněny před poškozením a nikdo o ně nemohl zakopnout.
- Při potížích kontaktujte autorizovaný zákaznický servis nebo společnost OASE.

Použití v souladu s určeným účelem

Výrobek, popsaný v tomto návodu, používejte pouze následujícím způsobem:

- Čerpání běžné vody k vytvoření fontán.
- Při dodržení technických údajů. (→ Technické údaje)

Pro přístroj platí následující omezení:

- Nepoužívat ve vodách určených pro plavání.
- Nikdy nepoužívejte jiné kapaliny než vodu.
- Nikdy neprovozujte bez průtoku vody.
- Nepoužívat pro komerční nebo průmyslové účely.

CS

Popis výrobku

Přehled



ARS0058

- 1 Těleso filtru s čerpadlem filtru
- 2 Přejímací tvarovka, která drží filtrační čerpadlo na víku filtru
- 3 Rozbočovací ventil s regulátory průtoku
- 4 Odstupňované hadicové hrdo 13/19/25 mm k napojení potoka nebo chrliče
- 5 Přeplečná matice k upevnění trubky trysky k rozbočovacímu ventilu
- 6 Trubka trysky
- 7 Uchytení trysky
- 8 Vložky trysky (vulkán, láva, magma) pro různé vodní efekty

Symbyly na přístroji

IP68  2.0 m

Přístroj je prachotěsný a vodotěsný do 2 m.



Za mrazivého počasí přístroj odinstalujte.



Nebezpečí pro osoby s kardiostimulátory. Přístroj obsahuje silné magnety.



Nelikvidujte přístroj v běžném komunálním odpadu.



Přečtěte si návod k použití.

Instalace čerpadla

VAROVÁNÍ

Těžká zranění nebo smrt při provozu přístroje v koupacím rybníku. Kvůli vadným částem elektrického zařízení se vystavuje voda nebezpečnému elektrickému napětí.

► Přístroj provozujte pouze tehdy, pokud se vodě nezdržují žádné osoby.

- Síťová přípojka musí být instalována ve vzdálenosti minimálně 2 m od rybníka.
- Postavte čerpadlo vodorovně na pevný podklad, zbavený bahna.
- Čerpadlo je pod vodou, držák trysek vyčnívá z vody.

RADA PRO UŽIVATELE! Důkladně vyčistěte jezírko nebo nádrž a postavte čerpadlo cca 200 mm nad dno jezírka tak, aby čerpadlo nečerpalo vodu zakalenou bahnem.

- Bahno se ukládá v trysce rychleji a dochází k předčasnému opotřebení rotorové jednotky.

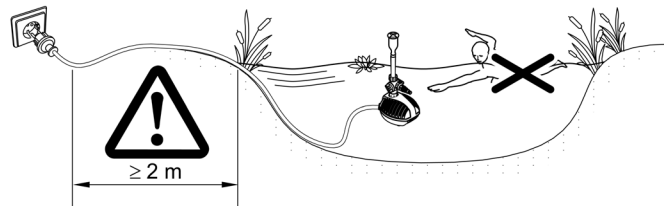

ARS0039

CS

Uvedení do provozu

UPOZORNĚNÍ

Nikdy nepřipojujte čerpadlo k regulátoru výkonu. Jinak dojde ke zničení čerpadla.

- **Zapnutí:** Zapojte síťovou zástrčku do zásuvky.
 - Příklad se okamžitě zapne.
- **Vypnutí:** Odpojte síťovou zástrčku ze zásuvky.

Čištění a údržba

UPOZORNĚNÍ

Nepoužívejte žádné agresivní čisticí prostředky nebo chemické roztoky. Tyto prostředky mohou poškodit kryty, narušit funkci přístroje a škodí zvířatům, rostlinám i životnímu prostředí.

► Vyčistěte přístroj pouze čistou vodou a měkkým kartáčkem.

Čištění zařízení

- **i** Příklad čistěte podle potřeby, minimálně však 2krát ročně.
 - Na čerpadle vyčistěte především rotorovou jednotku a kryt čerpadla.
- Doporučené čisticí prostředky při obtížně odstranitelném zvrápenání:
 - Čistič čerpadel PumpClean od OASE.
 - Domácí čističe bez obsahu octa a chlóru.
- Po čištění důkladně opláchněte všechny díly čistou vodou.

Otevření/zavření krytu

Před zavřením krytu vložte přívodní kabel do vybrání v krytu tak, aby nedošlo k přivření přívodního kabelu.

Otevření krytu

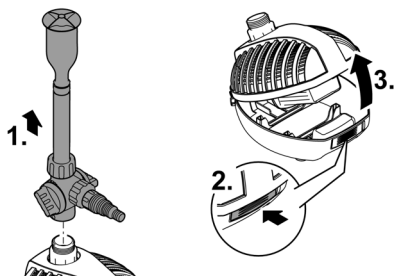

ARS0041

Zavření krytu

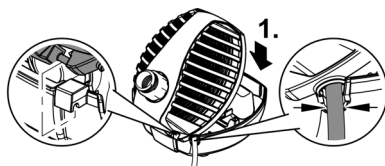

ARS0042

Čištění/výměna rotoru

- Otočením doleva uvolníte víko čerpadla nebo kryt čerpadla od krytu motoru (bajonetový uzávěř).
- Po vyjmutí rotorové jednotky vyčistěte všechny součásti pod tekoucí vodou.
- Opotřebenou nebo poškozenou rotorovou jednotku vyměňte.
- Montáž provádějte v opačném pořadí.

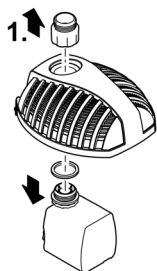

Aquarius
Fountain Set Classic
750, 1000

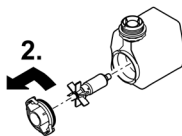

Aquarius
Fountain Set Classic
2000 E, 3000 E, 4000 E

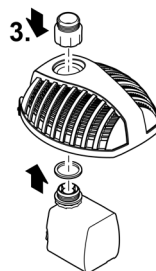
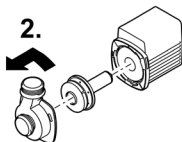

ARS0043

CS

Uložení/zazimování

Přístroj není odolný proti mrazu a pokud lze očekávat mrazivé počasí, musí být odinstalován a uložen.

Správné uskladnění přístroje:

- Vyčistěte důkladně přístroj.
- Přístroj zkontrolujte, zda není poškozený a případně vyměňte poškozené díly.
- Čerpadlo skladujte ponořené a bez mrazu.

Odstraňování poruch

Porucha	Možná příčina	Náprava
Čerpadlo neběží	Není přítomno síťové napětí	Zkontrolujte síťové napětí
	Rotor je zablokovaný	Vyčistěte rotorovou jednotku
Nedostatečný dopravní výkon	Rotorová jednotka má těžký chod	Vyčistěte rotorovou jednotku
	Kryt filtru je ucpaný	Vyčistěte těleso filtru
	Ztráta tlaku v hadici je příliš vysoká	<ul style="list-style-type: none"> • Zkraťte na minimum délku hadice a spojovacích prvků • Položte hadici rovně
Přístroj se po krátké době chodu vypne	Teplota vody je příliš vysoká	Dodržte maximální teplotu vody +35 °C
	Zařízení je přetížené	<ul style="list-style-type: none"> • Odstraňte příčinu blokování • Po vychlazení se přístroj opět automaticky zapne.
Vodní efekt je nerovnoměrný nebo neúplný	Tryska je ucpaná	<ul style="list-style-type: none"> • Vyčistěte trysku

Technické údaje

Údaje o přístroji

Aquarius Fountain Set Eco		750	1000	2000	3000	4000
Jmenovité napětí	AC V	230	230	230	230	230
Frekvence sítě	Hz	50	50	50	50	50
Příkon	W	9	11	18	26	42
Druh ochrany		IP 68	IP 68	IP 68	IP 68	IP 68
Max. čerpací výkon	l/h	720	1000	2100	3000	4000
Max. vodní sloupec	m	1,1	1,3	2,1	2,5	2,9
Max. hloubka ponoření čerpadla	m	2	2	2	2	2
Přípojka fontány		G1	G1	G1	G1	G1
Odstupňované hadicové hrdlo	mm	13/19/25	13/19/25	13/19/25	13/19/25	13/19/25
Rozměry	Délka	mm	205	205	205	205
	Šířka	mm	180	180	180	180
	Výška	mm	140	140	140	140
Hmotnost	kg	1,8	1,8	2,0	2,2	2,7

Povolené hodnoty vody

Čerstvá voda, voda z jezírka		
Hodnota pH		6,8 ... 8,5
Tvrđost	°dH	8 ... 15
Volný chlor	mg/l	<0,3
Obsah chloridu	mg/l	<250
Obsah soli	%	<0,4
Celková odparka	mg/l	<50
Teplota	°C	+4 ... +35

Súčasťi podliehajúce opotrebeniu

- Rotor

Likvidace

UPOZORNĚNÍ

Toto zařízení nesmí být likvidováno společně s komunálním odpadem.

- ▶ Likvidujte zařízení ve sběrném dvoře.
- ▶ V případě dotazů kontaktujte místní společnost k likvidaci odpadů. U ní získáte informace o správné likvidaci zařízení.
- ▶ Předtím znemožněte další použití přístroje odříznutím kabelů.

VÝSTRAHA

- ▶ Odpojte všetky elektrické prístroje vo vode od elektrickej siete, skôr ako sahnete do vody. V opačnom prípade hrozia ťažké zranenia alebo smrť elektrickým prúdom.
 - ▶ Tento prístroj môžu používať deti staršie ako 8 rokov a osoby so zníženými fyzickými, zmyslovými alebo mentálnymi schopnosťami alebo s nedostatočnými skúsenosťami a znalosťami, keď sú pod dohľadom alebo boli poučené o bezpečnom používaní prístroja a pochopili nebezpečenstvá, ktoré z toho vyplývajú. Deti sa s prístrojom nesmú hrať. Deti nesmú vykonávať čistenie a používateľskú údržbu.
-

Bezpečnostné pokyny

Prípojka elektrickej energie

- Prístroj pripájajte iba vtedy, ak sa zhodujú elektrické údaje prístroja a napájania elektrickým prúdom.
- Prevádzkujte prístroj len na zásuvke nainštalovanej podľa predpisov.
- Prístroj musí byť zabezpečený ochranným zariadením proti chybnému prúdu (RCD) s menovitým chybným prúdom maximálne 30 mA.
- Otvorené zástrčky a zásuvky chráňte pred vlhkosťou.

Bezpečná prevádzka

- Nepoužívajte prístroj, ak sú elektrické vedenia alebo kryty poškodené.
- Prístroj vyhoďte, ak je sieťový napájací kábel poškodený. Vedenie pre pripojenie do siete nie je možné vymeniť.
- Rotor v prístroji obsahuje magnet so silným magnetickým pólom, ktoré môže negatívne ovplyvniť kardiostimulátory alebo implantované defibrilátory (ICD). Medzi implantátom a magnetom udržiavajte odstup minimálne 0,2 m.
- Prístroj nenoste ani neťahajte za elektrické vedenie.
- Vedenia pokladajte tak, aby boli chránené pred poškodeniami a aby o ne nemohol nikto zakopnúť.
- V prípade problémov sa obráťte na autorizovaný zákaznícky servis alebo na spoločnosť OASE.

Použitie v súlade s určeným účelom

Výrobok opísaný v tomto návode používajte výlučne týmto spôsobom

- Na čerpanie normálnej vody pre vytvorenie fontán.
- Pri dodržiavaní technických údajov. (→ Technické údaje)

Pro prístroj platia nasledujúce obmedzenia:

- Nepoužívať vo vodách určených pre plávanie.
- Nikdy neprevádzkujte s inými kvapalinami ako je voda.
- Nikdy neprevádzkujte bez prietoku vody.
- Nepoužívať pre komerčné alebo priemyslové účely.

SK

Popis výrobku

Prehľad



ARS0058

- 1 Kryt filtra s filtračným čerpadlom
- 2 Prechodový kus, upevňuje filtračné čerpadlo na vekú filtra
- 3 Ventil s odbočkou s regulátormi prietoku
- 4 Stupňovitý násadec na hadicu 13/19/25 mm na pripojenie potôčička alebo vodného chrliča
- 5 Prevlečná matica na upevnenie rúrky dýzy na odbočkovom ventilu
- 6 Rúrka dýzy
- 7 Upínač dýzy
- 8 Násadce dýzy (Vulkan, Lava, Magma) pre rôzne vodné obrazy

Symbyly na zariadení

IP68  2.0 m

Prístroj je prachotesný a vodotesný do 2 m.



V prípade mrazu prístroj odinštalujte.



Nebezpečenstvo pre osoby s kardiostimulátormi. Prístroj obsahuje silné magnety.



Prístroj nelikvidujte s bežným domovým odpadom.



Prečítajte si návod na použitie.

Inštalácia čerpadla

VÝSTRAHA

Smrť alebo vážne zranenia spôsobené prevádzkou prístroja v jazierku určenom na kúpanie. V dôsledku poškodených elektrických dielov prístroja sa voda dostane pod nebezpečné elektrické napätie.

► Prístroj prevádzkujte len vtedy, ak sa vo vode nezdržiavajú osoby.

- Sieťová prípojka sa musí nachádzať minimálne 2 m od brehu jazierka.
- Postavte čerpadlo vodorovne na pevný podklad bez bahna.
- Čerpadlo stojí pod vodou, upínač dýzy vyčnieva z vody.

TIP! Rybníček, príp. jazierko dôkladne vyčistite a umiestnite čerpadlo ca 200 mm nad dno jazierka, aby čerpadlo nečerpalo vodu zanesenú bahnom.

- V dôsledku vody zanesenej bahnom sa dýza upchá a obežná jednotka sa predčasne opotrebuje.

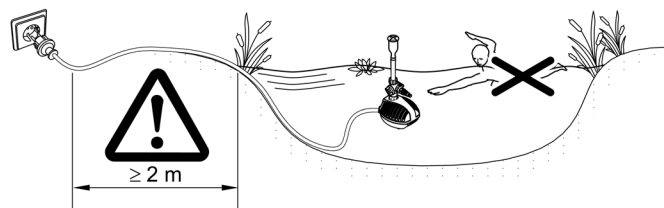

SK

ARS0039

Uvedenie do prevádzky

UPOZORNENIE

Prístroj nikdy nepripájajte na tlmiaču jednotku. V opačnom prípade sa čerpadlo zničí.

- **Zapnutie:** Zasuňte sieťovú zástrčku do zásuvky.
 - Prístroj sa okamžite zapne.
- **Vypnutie:** Vytiahnite sieťovú zástrčku zo zásuvky.

Čistenie a údržba

UPOZORNENIE

Nepoužívajte agresívne čistiace prostriedky ani chemické roztoky. Tieto prostriedky môžu poškodiť kryt, zhoršiť funkciu prístroja, a tým spôsobiť škody zvieratám, rastlinám a životnému prostrediu.

► Prístroj očistite len čistou vodou a mäkkou kefkou.

Čistenie prístroja

- ① Prístroj čistite podľa potreby, ale minimálne 2-krát ročne.
 - Na čerpadle vyčistite predovšetkým obežnú jednotku a teleso čerpadla.
- Odporúčané čistiace prostriedky pri silnom usadzovaní vápnika:
 - čistič čerpadiel PumpClean od spoločnosti OASE.
 - čistiaci prostriedok bez obsahu octu a chlóru.
- Po čistení všetky diely dôkladne opláchnite čistou vodou.

Otvorenie/zatvorenie krytu

Pred zatvorením krytu uložte sieťový kábel do dutiny v kryte tak, aby sa sieťový kábel nestlačil.

Otvorenie krytu

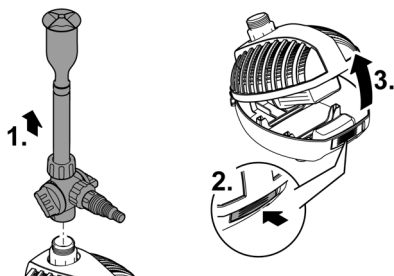

ARS0041

Zatvorenie krytu

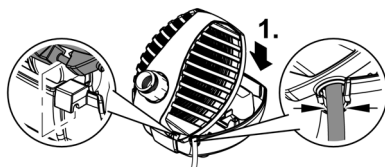

ARS0042

Vyčistenie/výmena obežnej jednotky

- Uvoľníte veko čerpadla, príp. teleso čerpadla otáčaním krytu motora doľava (bajonetový uzáver).
- Po vybratí obežnej jednotky vyčistíte všetky diely pod tečúcou vodou z vodovodu.
- Opatrovanú alebo poškodenú obežnú jednotku vymeňte.
- Montáž sa vykonáva v opačnom poradí.

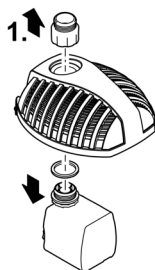

Aquarius
Fountain Set Classic
750, 1000

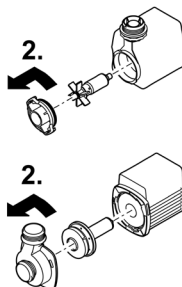

Aquarius
Fountain Set Classic
2000 E, 3000 E, 4000 E

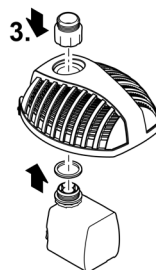

ARS0043

SK

Uloženie/prezimovanie

Zariadenie nie je mrazuvzdorné a pri očakávanom mraze sa musí odinštalovať a uskladniť.

Zariadenie sa skladuje nasledovne:

- Prístroj dôkladne vyčistite.
- Skontrolujte, či nie je prístroj poškodený a poškodené diely vymeňte.
- Skladujte čerpadlo ponorené a chráňte ho pred mrazom.

Odstráňte poruchu

Porucha	Možná príčina	Náprava
Čerpadlo nebeží	Chýba sieťové napätie	Skontrolujte sieťové napätie
	Obežná jednotka blokováná	Vyčistite obežnú jednotku
Nedostatočný dopravný výkon	Ťažký chod obežnej jednotky	Vyčistite obežnú jednotku
	Teleso filtra je upchaté	Vyčistite teleso filtra
	Strata tlaku v hadici je príliš vysoká	<ul style="list-style-type: none"> • Skráťte dĺžku hadice a spojovacie diely na minimum • Hadicu položte rovno
Prístroj po krátkej dobe behu vypne	Teplota vody je príliš vysoká	Dodržiavajte maximálnu teplotu vody +35 °C
	Prístroj je preťažený	<ul style="list-style-type: none"> • Odstráňte blokovanie • Po ochladení sa prístroj automaticky opäť zapne.
Nerovnomerné a neúplný obraz vody	Dýza je upchatá	<ul style="list-style-type: none"> • Vyčistiť dýzu

Technické údaje

Údaje o prístroji

Aquarius Fountain Set Eco		750	1000	2000	3000	4000
Menovité napätie	AC V	230	230	230	230	230
Sieťová frekvencia	Hz	50	50	50	50	50
Príkion	W	9	11	18	26	42
Trieda krytia		IP 68	IP 68	IP 68	IP 68	IP 68
Max. výkon čerpadla	l/h	720	1000	2100	3000	4000
Max. vodný stĺpec	m	1,1	1,3	2,1	2,5	2,9
Max. hĺbka ponorenia čerpadla	m	2	2	2	2	2
Pripojenie vodopádu		G1	G1	G1	G1	G1
Stupňovité hadicové hrdlo	mm	13/19/25	13/19/25	13/19/25	13/19/25	13/19/25
Rozmery	Dĺžka	mm	205	205	205	205
	Šírka	mm	180	180	180	180
	Výška	mm	140	140	140	140
Hmotnosť	kg	1,8	1,8	2,0	2,2	2,7

Povolené hodnoty vody

Čerstvá voda, voda z jazierka		
Hodnota pH		6,8 ... 8,5
Tvrdosť	°dH	8 ... 15
Voľný chlór	mg/l	<0,3
Obsah chloridu	mg/l	<250
Obsah soli	%	<0,4
Celková sušina	mg/l	<50
Teplota	°C	+4 ... +35

Súčasti podliehajúce opotrebeniu

- Obežná jednotka

Likvidácia

UPOZORNENIE

Tento prístroj sa nesmie likvidovať spolu s domovým odpadom.

- ▶ Prístroj zlikvidujte prostredníctvom určeného systému na spätný odber.
- ▶ V prípade otázok sa obráťte na miestnu spoločnosť pre likvidáciu odpadu. Tá vám poskytne informácie o správnom zneškodnení prístroja.
- ▶ Prístroj znefunkčnite prerezaním kábla.

OPOZORILO

- ▶ Vse električne naprave in instalacije izključite iz električnega omrežja, preden sežete v vodo. Drugače lahko pride do hudih telesnih poškodb ali smrti zaradi električnega udara.
 - ▶ To napravo lahko uporabljajo otroci, stari 8 let in več, ter osebe z zmanjšanimi telesnimi, zaznavnimi ali psihičnimi sposobnostmi ali osebe s pomanjkanjem izkušenj in znanja, če so pri tem pod nadzorom ali so bile seznanjene z varno uporabo naprave in razumejo posledične nevarnosti. Otroci se ne smejo igrati z napravo. Čiščenja in uporabniškega vzdrževanja ne smejo izvajati otroci, ki so brez nadzora.
-

Varnostna navodila

Priključitev na električno omrežje

- Priključitev naprave je dovoljena le, če se električni podatki naprave ujemajo s podatki električnega napajanja.
- Napravo je dovoljeno priključiti le v vgrajeno vtičnico, ki je v skladu s predpisi.
- Napravo morate zavarovati z varovalno napravo za okvarni tok (RCD) z odmero okvarnega toka maksimalno 30 mA.
- Nepokrite vtiče in vtičnice zaščitite pred vlago.

Varna uporaba

- Naprave ne uporabljajte, če so električni kabli ali ohišje poškodovani.
- Napravo odstranite, če je omrežni priključni vod poškodovan. Omrežnega priključnega voda ni možno zamenjati.
- Tekalna enota v napravi vsebuje magnete, ki ustvarjajo močno magnetno polje, to pa lahko vpliva na srčne spodbujevalnike ali vsajene defibrilatorje (ICD). Med vsadkom in magnetom ohranjajte razdaljo najmanj 0,2 m.
- Naprave ni dovoljeno prenašati ali je vleči za omrežni priključni kabel.
- Vode polagajte tako, da so zaščiteni pred poškodbami in da nihče ne more pasti čez njih.
- Pri težavah se obrnite na pooblaščen servisni center ali družbo OASE.

Pravilna uporaba

Izdelek, opisan v tem priročniku, uporabljajte le na naslednji način:

- Črpanje normalne vode za delovanje fontan.
- Ob upoštevanju tehničnih podatkov. (→ Tehnični podatki)

Za napravo veljajo naslednje omejitve:

- Nikoli ne uporabljajte v plavalnih ribnikih.
- Nikoli ne filtrirajte drugih tekočin kot vodo.
- Nikoli ne delajte brez pretoka vode.
- Ne uporabljajte za profesionalne ali industrijske namene.

Opis izdelka

Pregled



ARS0058

- 1 Ohišje filtra s filtrirno črpalko
- 2 Vmesnik pritrdi filtrirno črpalko na pokrov filtra
- 3 Odcepni ventil z regulatorji pretoka
- 4 Stopenjski cevni nastavek 13/19/25 mm za priključitev potočnega toka in bruhalnika vode
- 5 Prekrivna matica za pritrditev cevi šobe na razvodni ventil
- 6 Cev šobe
- 7 Odprtina za šobo
- 8 Šobni nastavki (vulkan, lava, magma) za različne vodne slike

Simboli na napravi

IP68  2.0 m

Naprava je do 2 m zatesnjena pred prahom in vodo.



V primeru zmrzali napravo odstranite.



Nevarnost za ljudi s srčnim spodbujevalnikom. Naprava vsebuje močan magnet.



Naprave ne odlagajte med običajne gospodinjske odpadke.



Preberite navodila za uporabo.

Postavitev črpalke

OPOZORILO

Če naprava obratuje v kopalnem ribniku, lahko pride do smrti ali hudih telesnih poškodb. Zaradi okvarjenih električnih delov naprave je voda pod nevarno električno napetostjo.

► Naprava lahko obratuje le, če v vodi ni ljudi.

- Omrežni priključek mora biti nameščen vsaj 2 m od ribnika.
- Črpalke namestite vodoravno na trdni podlagi brez blata.
- Črpalke se nahajajo pod vodo, odprtina za šobo pa štrli iz vode.

NASVET! Ribnik oz. bazen temeljito očistite in črpalke namestite pribl. 200 mm nad dnom ribnika, da črpalke ne bo črpalke blatne vode.

- Zaradi blatne vode se šoba hitreje zamaši in tekalna enota se predčasno obrabi.

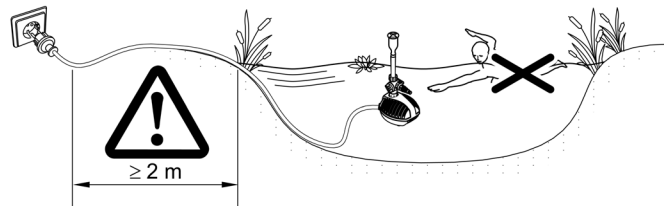

SL

ARS0039

Zagon

NASVET

Naprave v nobenem primeru ne priključujte na dušilec. V nasprotnem primeru se lahko okvari.

- **Vklop:** Omrežni vtič priključite v omrežno vtičnico.
 - Naprava se takoj vklopi.
- **Izklop:** Omrežni vtič izvlecite iz omrežne vtičnice.

Čiščenje in vzdrževanje

NASVET

Ne uporabljajte agresivnih čistil ali kemičnih raztopin. Ta sredstva lahko poškodujejo ohišje, vplivajo na delovanje naprave in škodujejo živalim, rastlinam ter okolju.

► Napravo čistite samo s čisto vodo in mehko krtačo.

Čiščenje naprave

- ① Napravo čistite po potrebi, vendar vsaj 2-krat letno.
 - Na črpalki očistite predvsem tekalno enoto in ohišje črpalke.
- Priporočeno čistilno sredstvo pri trdovratnih poapnitvah:
 - Čistilo za črpalke PumpClean družbe OASE.
 - Hišna čistila, ki ne vsebujejo kisa ali klora.
- Po čiščenju morate vse dele temeljito izprati z vodo.

Opiranje/zapiranje ohišja

Preden zaprete ohišje, omrežni kabel položite v utor v ohišju, da ne bo prišlo do stiskanja omrežnega kabela.

Opiranje ohišja

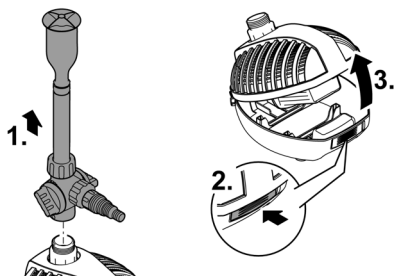

ARS0041

Zapiranje ohišja

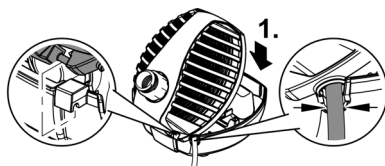

ARS0042

Čiščenje/zamenjava tekalne enote

- Pokrov motorja oz. ohišje pokrova z vrtenjem v levo sprostite z ohišja motorja (bajonetno zapiralo).
- Ko odstranite tekalno enoto, vse dele očistite pod tekočo vodo.
- Obrabljeno ali poškodovano tekalno enoto zamenjajte.
- Sestavljanje poteka v obratnem vrstnem redu.

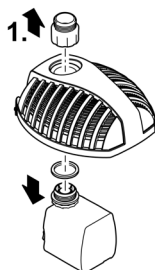

Aquarius
Fountain Set Classic
750, 1000

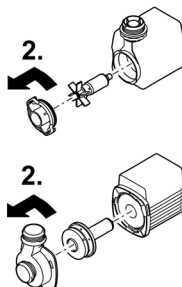

Aquarius
Fountain Set Classic
2000 E, 3000 E, 4000 E

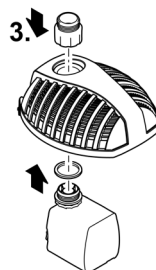

SL

ARS0043

Skladiščenje/Prezimovanje

Naprava ni zaščiten pred zmrzaljo in jo je treba v primeru, da pričakujete zmrzal, odstraniti in shraniti.

Napravo pravilno skladiščite takole:

- Temeljito očistite napravo.
- Preverite napravo za poškodbe in po potrebi zamenjajte poškodovane dele.
- Črpalčko skladiščite potopljeno in zaščiteno pred zmrzaljo.

Odpravljanje motenj

Motnja	Možni vzrok	Ukrep
Črpalka ne deluje	Ni omrežne napetosti.	Preverite omrežno napetost.
	Tekalna enota je blokirana	Očistite tekalno enoto.
Črpalna moč ni zadostna.	Tekalna enota težko deluje.	Očistite tekalno enoto.
	Ohišje filtra je zamašeno.	Čiščenje ohišja filtra
	Izguba tlaka v cevi je previsoka	<ul style="list-style-type: none"> Dolžino cevi in spojnike zmanjšajte na minimum Položite cev naravnost
Naprava se po krajšem času izklopi.	Temperatura vode previsoka	Upoštevajte maksimalno temperaturo vode +35 °C.
	Naprava je preobremenjena	<ul style="list-style-type: none"> Odstranite blokado Ko se ohladi, se naprava samodejno ponovno vklopi
Vodna slika je neenakomerna ali nepopolna	Šoba je zamašena	<ul style="list-style-type: none"> Očistite šobo

Tehnični podatki

Podatki o napravi

Aquarius Fountain Set Eco		750	1.000	2000	3000	4000
Naznačena napetost	AC V	230	230	230	230	230
Omrežna frekvenca	Hz	50	50	50	50	50
Nazivna moč	W	9	11	18	26	42
Razred zaščite		IP 68	IP 68	IP 68	IP 68	IP 68
Maks. črpanje	l/h	720	1.000	2100	3000	4000
Maks. vodni stolpec	m	1,1	1,3	2,1	2,5	2,9
Maks. potopna globina črpalke	m	2	2	2	2	2
Priključek za vodomet		G1	G1	G1	G1	G1
Stopničasti cevasti nastavek	mm	13/19/25	13/19/25	13/19/25	13/19/25	13/19/25
Dimenzije	Dolžina	mm	205	205	205	205
	Širina	mm	180	180	180	180
	Višina	mm	140	140	140	140
Teža	kg	1,8	1,8	2,0	2,2	2,7

Dovoljene vrednosti vode

Sveža voda, voda v ribniku		
pH-vrednost		6,8 ... 8,5
Trdota	°dH	8 ... 15
Prosti klor	mg/l	<0,3
Vsebnost klorida	mg/l	<250
Vsebnost soli	%	<0,4
Celotni suhi ostanek	mg/l	<50
Temperatura	°C	+4 ... +35

Deli, ki se obrabijo

- Tekalna enota

Odlaganje odpadkov

NASVET

Te naprave ne smete zavreči med gospodinske odpadke.

- ▶ Napravo odstranite skozi za to predviden sistem sprejemanja odpadkov.
- ▶ Če imate kakršna koli vprašanja, se obrnite na lokalno podjetje za odstranjevanje odpadkov. Tam boste prejeli informacije o tem, kako pravilno odstraniti napravo.
- ▶ Pred tem naredite napravo neuporabno tako, da odrežete kabel.

UPOZORENJE

- ▶ Prije posezanja u vodu odvojite sve električne uređaje koji se nalaze u vodi od električne mreže. U suprotnom postoji mogućnost teških ozljeda ili smrti zbog električnog udara.
 - ▶ Djeca starija od 8 godina i osobe sa smanjenim tjelesnim, osjetilnim ili psihičkim sposobnostima ili s nedovoljnim iskustvom i znanjem smiju rabiti ovaj uređaj ako su pod nadzorom ili ako su podučene o sigurnoj uporabu uređaja i razumiju opasnosti koje iz toga proizlaze. Djeca se ne smiju igrati uređajem. Djeca ne smiju obavljati čišćenje i korisničko održavanje bez nadzora.
-

Sigurnosne napomene

Električni priključak

- Priključite uređaj samo ako se električni podatci uređaja podudaraju s podacima opskrbe električnom energijom.
- Priključite uređaj samo u propisno montiranu utičnicu.
- Uređaj mora biti zaštićen zaštitnom strujnom sklopkom (RCD) s nazivnom strujom kvara od maksimalno 30 mA.
- Zaštitite otvorene utikače i utičnice od vlage.

Siguran rad

- Ne rabite uređaj ako su električni vodovi ili kućište oštećeni.
- Ako se kabel za napajanje ošteti redaj zbrinite u otpad. Kabel za napajanje ne može se zamijeniti.
- Rotor u uređaju sadržava magnet s jakim magnetskim poljem koji može utjecati na srčane elektrostimulatore ili implantirane defibrilatore (ICD-e). Između implantata i magneta održavajte udaljenost od najmanje 0,2 m.
- Ne nosite ili povlačite uređaj za električni vod.
- Položite vodove tako da su zaštićeni od oštećenja i da nitko ne može pasti preko njih.
- U slučaju problema obratite se ovlaštenoj servisnoj službi ili tvrtki OASE.

Namjensko korištenje

U ovim uputama opisan proizvod upotrebljavajte isključivo kao što slijedi:

- Za crpljenje normalne vode za fontane.
- Uz pridržavanje tehničkih podataka. (→ Tehnički podatci)

Za uređaj vrijede sljedeća ograničenja:

- Nikada ne primjenjujte u jezercima za kupanje.
- Nikada ne koristite s bilo kojim drugim tekućinama osim vode.
- Nikada ne radite bez protoka vode.
- Ne primjenjujte za profesionalne ili industrijske namjene.

Opis proizvoda

Pregled

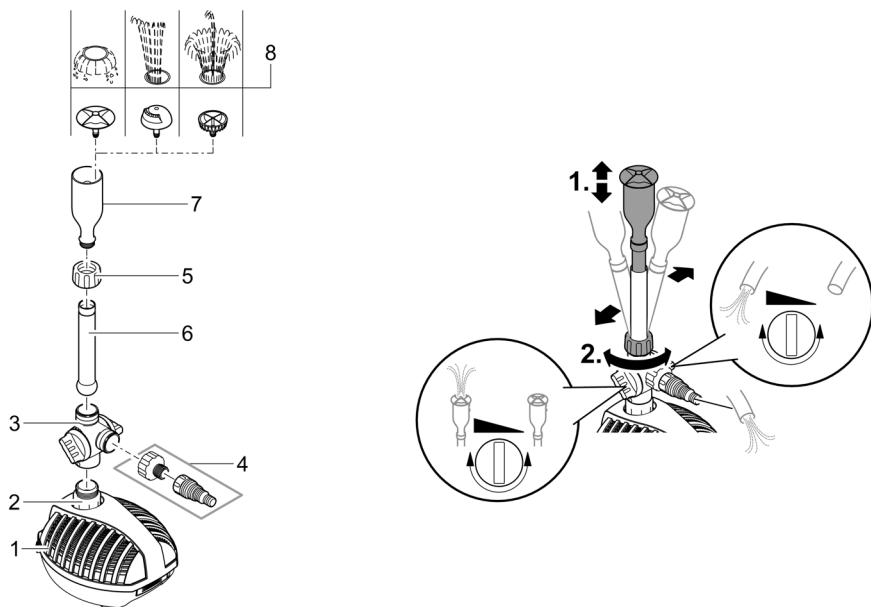

ARS0058

- 1 Kućište filtra s filtarskom pumpom
- 2 Redukcijski element, pričvršćuje filtarsku pumpu za poklopac filtra
- 3 Razvodni ventil s regulatorima protoka
- 4 Stupnjeviti crijevni tuljak 13/19/25 mm za priključivanje potociča ili vodoskoka
- 5 Preturna matica za pričvršćivanje cijevi za sapnicu na razvodni ventil
- 6 Cijev za sapnicu
- 7 Držač sapnice
- 8 Umetci sapnice (Vulkan, Lava, Magma) za razne mlazove vode

Simboli na uređaju

IP68  2.0 m

Uređaj je nepropustan za prašinu i vodu do 2 m.



Demontirajte uređaj u slučaju mraza.



Opasnost za osobe sa srčanim elektrostimulatorom. Uređaj sadržava jak magnet.



Ne zbrinjavajte uređaj s običnim kućnim otpadom.



Pročitajte priručnik za uporabu.

Postavljanje crpke

UPOZORENJE

Može doći do smrti ili teških ozljeda prilikom upotrebe uređaja u jezeru za kupanje. U slučaju kvara električnih dijelova uređaja, voda će biti pod opasnim naponom.

► Uređaj rabite samo ako se nitko ne nalazi u vodi.

- Mrežni priključak mora biti udaljen najmanje 2 m od jezera.
- Postavite pumpu vodoravno na čvrstu podlogu bez blata.
- Pumpa je ispod vode, držač sapnice strši iz vode.

SAVJET! Temeljito očistite jezerce ili bazen i postavite pumpu cca 200 mm iznad dna jezera kako pumpa ne bi pumpala blatnjavu vodu.

- Blatnjava voda uzrokuje brže začepljivanje i prijevremeno trošenje rotora.

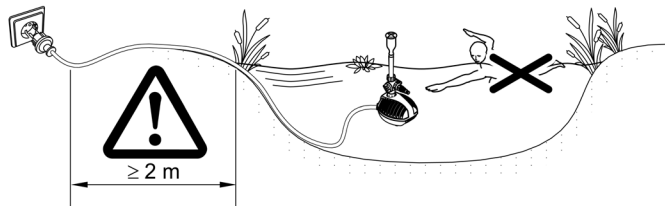

HR

ARS0039

Stavljanje u pogon

NAPOMENA

Pumpu nikada ne priključujte na prigušivač svjetlosti. U suprotnom će se pumpa uništiti.

- **Uključivanje:** Utaknite mrežni utikač u utičnicu.
 - Uređaj se odmah uključuje.
- **Isključivanje:** Izvucite mrežni utikač iz utičnice.

Čišćenje i održavanje

NAPOMENA

Ne rabite agresivna sredstva za čišćenje ili kemijska otapala. Ta sredstva mogu oštetiti kućište, ometati funkcioniranje uređaja i štete životinjama, biljkama i okolišu.

- ▶ Uređaj čistite samo čistom vodom i mekanom četkom.

Čišćenje uređaja

- ① Čistite uređaj po potrebi, ali najmanje 2 puta godišnje.
 - Na pumpi naročito temeljito očistite pokretnu jedinicu i kućište pumpe.
- Preporučena sredstva za čišćenje tvrdokornih naslaga vapnenca:
 - Sredstvo za čišćenje PumpClean tvrtke OASE.
 - Kućansko sredstvo za čišćenje bez octa i klora.
- Nakon čišćenja sve dijelove isperite čistom vodom.

Otvaranje/zatvaranje kućišta

Prije zatvaranja kućišta položite električni kabel u izrez u kućištu tako da se električni kabel ne prignječi.

Otvaranje kućišta

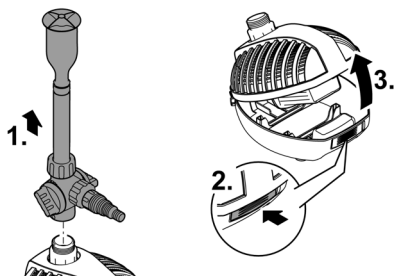

ARS0041

Zatvaranje kućišta

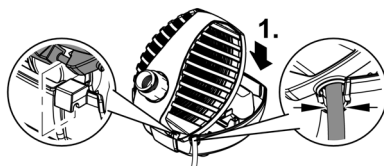

ARS0042

Čišćenje/zamjena rotora

- Otpustite poklopac pumpe ili kućište pumpe lijevim okretanjem kućišta motora (bajunetni zatvarač).
- Nakon vađenja rotora očistite sve dijelove pod tekućom vodovodnom vodom.
- Zamijenite istrošen ili oštećen rotor.
- Montaža se obavlja obrnutim redoslijedom.

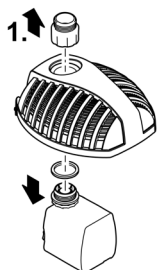

Aquarius
Fountain Set Classic
750, 1000

Aquarius
Fountain Set Classic
2000 E, 3000 E, 4000 E

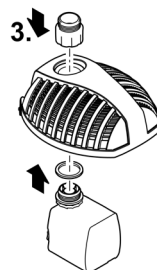
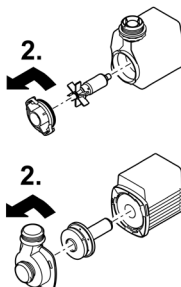

ARS0043

HR

Skladištenje / čuvanje tijekom zime

Uređaj nije zaštićen od zamrzavanja i mora se demontirati i uskladištiti prije očekivanog mraza.

Ispravno skladištenje uređaja:

- Temeljito očistite uređaj.
- Uređaj provjerite na oštećenja i zamijenite oštećene dijelove.
- Crpku skladištite uronjenu i nezaleđenu.

Otklanjanje neispravnosti

Neispravnost	Mogući uzrok	Rješenje
Pumpa ne radi	Nema mrežnog napona	Provjerite mrežni napon
	Rotor je blokiran	Očistite rotor
Nedostatan protok	Rotor se teško kreće	Očistite rotor
	Kućište filtra je začepljeno	Čišćenje kućišta filtra
	Gubitak tlaka u crijevu je previsok	<ul style="list-style-type: none"> Smanjite duljinu crijeva i spojnih dijelova na minimum Crijevo položite ravno
Uređaj se isključuje nakon kratkog rada	Temperatura vode je previsoka	Pridržavajte se maksimalne temperature vode od +35 °C
	Uređaj je preopterećen	<ul style="list-style-type: none"> Otklonite blokadu Nakon hlađenja uređaj će se automatski ponovno uključiti.
Mlaz vode je nejednolik ili nepotpun	Sapnica je začepljena	<ul style="list-style-type: none"> Očistite sapnicu

Tehnički podatci

Podaci o uređaju

Aquarius Fountain Set Eco		750	1000	2000	3000	4000
Nazivni napon	AC V	230	230	230	230	230
Mrežna frekvencija	Hz	50	50	50	50	50
Primljena snaga	W	9	11	18	26	42
Razred zaštite		IP 68	IP 68	IP 68	IP 68	IP 68
Maks. protok	l/h	720	1000	2100	3000	4000
Maks. vodeni stupac	m	1,1	1,3	2,1	2,5	2,9
Maks. dubina uranjanja pumpe	m	2	2	2	2	2
Priključak fontane		G1	G1	G1	G1	G1
Stupnjeviti crijevni tuljak	mm	13/19/25	13/19/25	13/19/25	13/19/25	13/19/25
Dimenzije	Duljina	mm	205	205	205	205
	Širina	mm	180	180	180	180
	Visina	mm	140	140	140	140
Masa	kg	1,8	1,8	2,0	2,2	2,7

Dopuštene vrijednosti vode

Svježa voda, jezerska voda		
pH-vrijednost		6,8 ... 8,5
Tvrdoća	°dH	8 ... 15
Slobodni klor	mg/l	<0,3
Udio klora	mg/l	<250
Udio soli	%	<0,4
Ukupan suhi ostatak	mg/l	<50
Temperatura	°C	+4 ... +35

Potrošni dijelovi

- Radna jedinica

Zbrinjavanje

NAPOMENA

Ovaj uređaj ne smije se odlagati u kućni otpad.

- ▶ Zbrinite uređaj preko predviđenog sustava prikupljanja otpada.
- ▶ Ako imate pitanja, obratite se lokalnoj tvrtki za zbrinjavanje otpada. Ondje možete pronaći informacije o pravilnom zbrinjavanju uređaja.
- ▶ Onesposobite uređaj odsijecanjem kabela.

AVERTIZARE

- ▶ Deconectați de la rețeaua electrică toate aparatele electrice din apă, înainte de a introduce mâna în apă. Nerespectarea acestui lucru poate duce la vătămări grave sau la moarte prin electrocutare.
 - ▶ Acest aparat poate fi utilizat de copii cu vârste peste 8 ani, precum și de persoane cu abilități fizice, senzoriale sau mentale reduse sau lipsă de experiență și cunoștințe, dacă sunt supravegheate și au fost instruite cu privire la utilizarea în siguranță a aparatului și au înțeles pericolele implicate. Copiii nu au voie să se joace cu aparatul. Este interzisă curățarea și întreținerea curentă de către copii fără supraveghere.
-

Indicații de securitate

Conexiunea electrică

- Racordați aparatul numai dacă datele electrice ale aparatului coincid cu cele ale instalației de alimentare cu energie electrică.
- Conectați aparatul numai la o priză instalată corect.
- Asigurați-vă de securizarea aparatului cu un dispozitiv de protecție împotriva curenților vagabonzi (RCD) și împotriva curenților vagabonzi măsurați de maxim 30 mA.
- Protejați ștecărele și conectorii liberi împotriva umidității.

Funcționare sigură

- Nu utilizați aparatul în cazul în care cablurile electrice sau carcasa sunt deteriorate.
- Eliminați aparatul dacă cablul de alimentare este deteriorat. Cablul de alimentare al acestui aparat nu poate fi înlocuit.
- Unitatea de funcționare din aparat conține un magnet cu un câmp magnetic intens, care poate influența stimulatorul cardiac sau defibrilatoarele (ICD) implantate. Păstrați o distanță de cel puțin 0,2 m între implant și magnet.
- Nu transportați sau trageți aparatul de cablul de alimentare.
- Pozați cablurile astfel încât să fie protejate împotriva deteriorărilor și să nu se împiedice nimeni de acestea.
- În caz de probleme, contactați serviciul autorizat pentru clienți sau OASE.

Utilizarea în conformitate cu destinația

Utilizați produsul descris în acest manual doar după cum urmează:

- Pomparea apei obișnuite pentru realizarea fântânilor cu jet.
- Cu respectarea datelor tehnice. (→ Date tehnice)

Pentru aparat sunt valabile următoarele restricții:

- A nu se utiliza în iazuri tip piscină!
- Nu este admisă în nicio situație acționarea cu alte lichide cu excepția apei.
- Nu se va utiliza niciodată fără debit de apă.
- Nu utilizați în scopuri profesionale sau industriale.

Descrierea produsului

Vedere de ansamblu



ARS0058

- 1 Carcasă de filtru cu pompă cu filtru
- 2 Adaptor, fixează pompa filtrului pe capacul filtrului
- 3 Supapă de derivație cu reglatoare de debit
- 4 Ștuț în trepte pentru furtun 13/19/25 mm pentru racordarea la curs de pârâu/tub de ventilație sub apă
- 5 Piuliță olandeză pentru fixarea țevii duzei pe supapa de derivație
- 6 Țeavă duză
- 7 Admisie duză
- 8 Suporturi duze (Vulkan, Lava, Magma) pentru diferite niveluri de apă

Simbolurile de pe aparat

IP68  2.0 m

Aparatul este etanșat împotriva prafului și a apei până la 2 m.



Dezinstalați aparatul în caz de îngheț.



Pericol pentru persoanele cu stimatoare cardiace. Aparatul conține magneti puternici.



Nu aruncați aparatul în gunoii menajer.



Citiți instrucțiunile de utilizare.

Instalați pompa

AVERTIZARE

Accidente grave sau deces la utilizarea aparatului într-un bazin de înot. Din cauza pieselor electrice defecte ale aparatului, apa se află sub tensiune electrică periculoasă.

► Utilizați aparatul numai dacă în apă nu se află nicio persoană.

- Racordul la rețea trebuie să se afle la cel puțin 2 m distanță de iaz.
- Așezați pompa orizontal pe o fundație solidă, fără noroi.
- Pompa se află sub apă, admisia duzei este ridicată deasupra apei.

SFAT! Curățați bine iazul, respectiv bazinul și așezați pompa la aprox. 200 mm deasupra fundului iazului pentru ca aceasta să nu transporte apă cu noroi.

- Apa cu noroi înfundă duza mai rapid, iar unitatea de funcționare se uzează prematur.

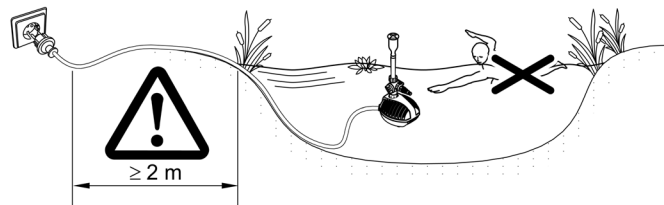

ARS0039

RO

Punerea în funcțiune

INDICAȚIE

Nu conectați niciodată pompa la un variator de tensiune. În caz contrar, pompa se distruge.

- **Activare:** Introduceți ștecărul în priză.
 - Aparatul pornește imediat.
- **Dezactivare:** Scoateți ștecărul din priză.

Curățarea și întreținerea

INDICAȚIE

Nu utilizați agenți de curățare agresivi sau soluții chimice. Aceste substanțe pot să deterioreze carcasa, să afecteze funcționarea aparatului și sunt toxice pentru animale, plante și mediul înconjurător

► Curățați aparatul doar cu apă curată și o perie moale.

Curățați aparatul

- ① Curățați aparatul în funcție de necesitate, dar cel puțin de 2 ori pe an.
 - La pompă, curățați în special unitatea de funcționare și carcasa pompei.
- Agenți de curățare recomandați în cazul depunerilor de calcar persistente:
 - Detergent pentru pompe PumpClean de la OASE.
 - Detergent casnic fără oțet și clor.
- După curățare clătiți temeinic toate piesele cu apă curată.

Deschiderea/închiderea carcasei

Înainte de a închide carcasa, așezați cablul de rețea în decupajul carcasei astfel încât să nu fie strivit.

Deschideți carcasa

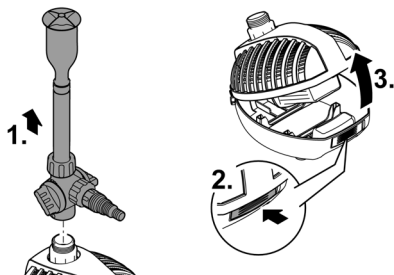

ARS0041

Închiderea carcasei

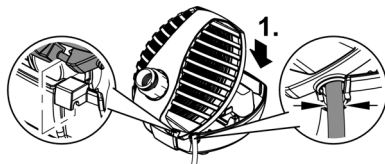

ARS0042

Curățați / înlocuiți unitatea de funcționare

- Desfaceți capacul pompei, respectiv carcasa pompei printr-o rotire spre stânga a carcasei motorului (închidere tip baionetă).
- După ce ați scos unitatea de funcționare, curățați toate piesele sub jetul de apă de la robinet.
- Înlocuiți unitatea de funcționare, dacă este uzată sau deteriorată.
- Montarea se realizează în ordine inversă.

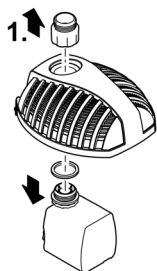

Aquarius
Fountain Set Classic
750, 1000

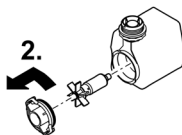

Aquarius
Fountain Set Classic
2000 E, 3000 E, 4000 E

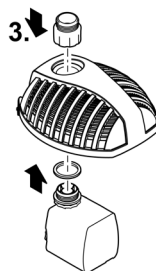
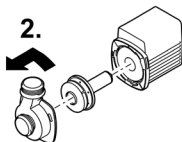

ARS0043

Depozitare/depozitare pe timp de iarnă

Aparatul nu este rezistent la îngheț și trebuie dezinstalat și depozitat, dacă este posibilă apariția înghețului.

Depozitați corect aparatul în felul următor:

- Curățați bine aparatul.
- Verificați aparatul dacă prezintă defecțiuni și înlocuiți piesele defecte dacă este cazul.
- Depozitați pompa imersată și ferită de îngheț.

RO

Resetarea defecțiunii

Defecțiune	Cauză posibilă	Remediere
Pompa nu funcționează	Tensiunea de rețea lipsește	Verificați tensiunea de rețea
	Unitate de funcționare blocată	Curățați unitatea de funcționare
Debit pompat insuficient	Unitatea de funcționare funcționează cu dificultate	Curățați unitatea de funcționare
	Carcasa filtrului înfundată	Curățați carcasa filtrului
	Pierderea presiunii în furtun este prea mare	<ul style="list-style-type: none"> • Reduceți la minimum lungimea furtunului și piesele de legătură • Poziționare dreaptă furtun
Aparatul se oprește după un scurt timp de funcționare	Temperatura apei prea ridicată	Respectați temperatura maximă a apei, de +35 °C
	Aparatul este suprasolicitat	<ul style="list-style-type: none"> • Remediați blocajul • După răcire, aparatul pornește din nou automat.
Nivelul apei neuniform sau incomplet	Duza este înfundată	<ul style="list-style-type: none"> • Curățați duza

Date tehnice

Date despre dispozitiv

Aquarius Fountain Set Eco		750	1000	2000	3000	4000
Tensiunea măsurată	CA V	230	230	230	230	230
Frecvența rețelei	Hz	50	50	50	50	50
Putere consumată	W	9	11	18	26	42
Clasă protecție		IP 68	IP 68	IP 68	IP 68	IP 68
Debitul max. de pompare	l/h	720	1000	2100	3000	4000
Coloana de apă max.	m	1,1	1,3	2,1	2,5	2,9
Adâncimea max. de scufundare a pompei	m	2	2	2	2	2
Racord joc de apă		G1	G1	G1	G1	G1
Ștuț în trepte pentru furtun	mm	13/19/25	13/19/25	13/19/25	13/19/25	13/19/25
Dimensiuni	Lungime	mm	205	205	205	205
	Lățimea	mm	180	180	180	180
	Înălțime	mm	140	140	140	140
Masa	kg	1,8	1,8	2,0	2,2	2,7

Valori permise ale apei

Apă curată, apă de iaz		
Valoare pH		6.8 ... 8.5
Duritate	°dH	8 ... 15
Clor liber	mg/l	<0,3
Conținut de cloruri	mg/l	<250
Conținut de sare	%	<0,4
Total resturi uscate	mg/l	<50
Temperatură	°C	+4 ... +35

Consumabile

- Unitate de funcționare

Îndepărtarea deșeurilor

INDICAȚIE

Nu este permisă eliminarea ca deșeu menajer a acestui aparat.

- ▶ Eliminați aparatul prin sistemul de colectare prevăzut în acest scop.
- ▶ În cazul în care aveți întrebări, adresați-vă societăților locale de colectare a deșeurilor. Acolo primiți informații în legătură cu eliminarea corespunzătoare a aparatului.
- ▶ Faceți inutilizabil aparatul prin secționarea cablurilor.

⚠ ПРЕДУПРЕЖДЕНИЕ

- ▶ Преди да бъркате във водата, изключете всички електрически уреди във водата от електрическата мрежа. В противен случай има опасност от тежки наранявания или смърт поради токов удар.
 - ▶ Този уред може да се използва от деца от 8-годишна възраст и нагоре, както и от хора с намалени физически, сензорни или умствени възможности или такива, които нямат опит и познания, само ако са наблюдавани или инструктирани за безопасната употреба и разбират произтичащите от това опасности. Децата не играят с уреда. Почистването и поддръжката не трябва да се извършват от деца без надзор.
-

Указания за безопасност

Електрическо свързване

- Свързвайте уреда само ако електрическите данни на уреда и електрозахранването съвпадат.
- Свързвайте уреда само към инсталирана според предписанията контактна кутия.
- Уредът трябва да е обезопасен с дефектнотокова защита (RCD) с номинален ток на утечка от максимум 30 mA.
- Защитете отворените щепсели и контакти от влага.

Безопасна работа

- Не използвайте уреда, ако електрическите проводници или корпусът са повредени.
- Изхвърлете уреда, ако захранващият кабел е повреден. Захранващият кабел не може да се сменя.
- Работният елемент в уреда съдържа магнит със силно магнитно поле, което може да окаже влияние върху пейсмейкъри или имплантирани дефибрилатори (ICD). Между имплантанта и магнита спазвайте минимално разстояние от 0,2 m ein.
- Не носете, съответно не теглете уреда за електрическия проводник.
- Полагайте проводниците така, че да са защитени от повреди и никой да не се спъва в тях.
- При проблеми се обърнете към оторизирания сервиз или към OASE.

Употреба по предназначение

Използвайте продукта, описан в това ръководство, само както следва:

- изпомпване на обикновена вода за образуване на фонтани.
- При спазване на техническите данни. (→ Технически данни)

За уреда са валидни следните ограничения:

- Не използвайте уреда в плувни басейни.
- Никога не използвайте други течности, освен вода.
- Никога не използвайте уреда без вода.
- Не използвайте уреда за производствени или промишлени цели.

Описание на продукта

Преглед



AR50058

- 1 Корпус на филтъра с помпа за филтриране
- 2 Преходен фитинг, закрепва помпата за филтриране към капака на филтъра
- 3 Разклонителен клапан с регулатори на дебита
- 4 Стъпаловиден накрайник за маркуч 13/19/25 mm за свързване на поток или на водоливник
- 5 Холендрова гайка за закрепване на тръбата за дюзата върху разклонителния клапан
- 6 тръба за дюзата
- 7 Гнездо за дюза
- 8 Вложки за дюзи (вулканична маса, лава, магма) за за различни водни картини

Символи върху уреда

IP68  2.0 m

Уредът е прахо- и водонепроницаем до 2 m.



При замръзване деинсталирайте уреда.



Опасност за хора с пейсмейкъри. Уредът има силен магнит.



Не изхвърляйте уреда с обичайните битови отпадъци.



Прочетете ръководството за експлоатация.

Поставяне на помпата

ПРЕДУПРЕЖДЕНИЕ

Тежки наранявания или смърт при експлоатация на уреда в плвателен водоем. Дефектни електрически компоненти на уреда поставят водата под опасно електрическо напрежение.

► Използвайте уреда само ако във водата няма хора.

- Гнездото за включване в мрежата трябва да е на разстояние най-малко 2 m от брега на езерото.
- Поставете помпата хоризонтално върху твърда, чиста от шлам основа.
- Помпата е под водата, гнездото за дюзата се подава от водата.

СЪВЕТ! Почистете основно водния басейн, респ. резервоара и поставете помпата на припл. 200 mm над дъното на водния басейн, за да не изпомпва помпата замърсена с шлам вода.

- Замърсената с шлам вода запушва дюзата по-бързо и работният елемент се износва преждевременно.

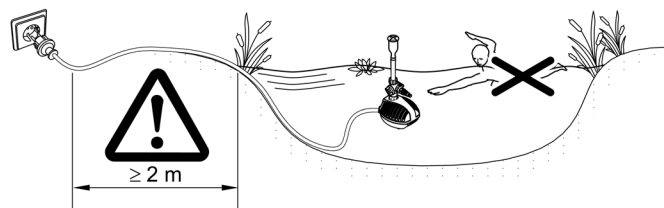

BG

ARS0039

Пускане в експлоатация

УКАЗАНИЕ

Никога не свързвайте помпата към димер. В противен случай помпата ще се повреди.

- **Включване:** Включете щепсела в контакта.
 - Уредът се включва веднага.
- **Изключване:** Извадете щепсела от контакта.

Почистване и поддръжка

УКАЗАНИЕ

Не използвайте агресивни почистващи препарати или химически разтвори. Тези средства могат да повредят корпуса, да нарушат функционирането на уреда и са вредни за животните, растенията и околната среда.

► Почиствайте уреда само с чиста вода и мека четка.

Почистете уреда

- ① Почиствайте уреда при необходимост, но най-малко 2 пъти годишно.
 - На помпата почиствайте особено работния елемент и корпуса.
- Препоръчани почистващи препарати при упорити варовикови отлагания:
 - Почистващ препарат за помпата PumpClean от OASE.
 - Домакински почистващ препарат без съдържание на оцет и хлор.
- След почистването изплакнете основно всички части с чиста вода.

Отваряне/затваряне на корпуса

Преди да затворите корпуса, поставете мрежовия кабел в гнездото в корпуса, така че да не се притиска.

Отваряне на корпуса

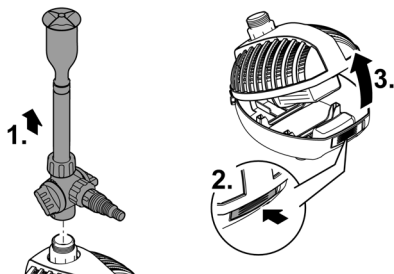

ARS0041

Затваряне на корпуса

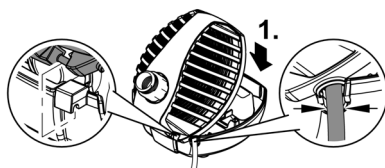

ARS0042

Почистване/смяна на работния елемент

- Развийте капака на помпата, респ. корпуса на помпата чрез завъртане наляво от корпуса на двигателя (байонетен затвор).
- След като сте извадили работния елемент, почистете всички части под течаща вода от водопровода.
- Сменете износения или повреден работен елемент.
- Сглобяването се извършва в обратна последователност.

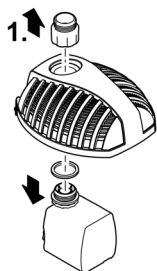

Aquarius
Fountain Set Classic
750, 1000

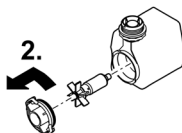

Aquarius
Fountain Set Classic
2000 E, 3000 E, 4000 E

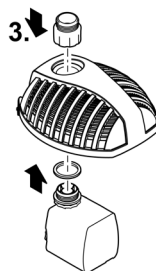
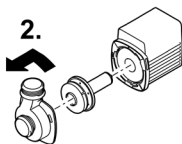

ARS0043

Съхранение/Зазимяване

Уредът не е защитен от замръзване и трябва да се демонтира и прибере при очаквани минусови температури.

Уредът се съхранява правилно по следния начин:

- Почистете уреда обстойно.
- Проверете уреда за повреди и заменете повредените части, ако е нужно.
- Съхранявайте помпата потопена на защитено от замръзване място.

Отстраняване на неизправности

Неизправност	Възможна причина	Помощ за отстраняване
Помпата не тръгва	Липсва напрежение в мрежата	Проверете напрежението в мрежата
	Работният елемент е блокиран	Почистете барабана
Недостатъчна мощност на изпомпване	Работният елемент се движи трудно	Почистете барабана
	Корпусът на филтъра е задръстен	Почистете корпуса на филтъра
	Твърде голяма загуба на налягане в маркуча	<ul style="list-style-type: none"> Намалете дължината на маркуча и свързващите части до минимум Прокарайте маркуча прав
След кратко време на работа уредът се изключва	Температурата на водата е прекалено висока	Спазвайте максималната температура на водата от +35 °C.
	Уредът е претоварен	<ul style="list-style-type: none"> Отстранете блокажа След охлаждане уредът се включва отново автоматично.
Водната картина е неравномерна или непълна	Дюзата е запушена	<ul style="list-style-type: none"> Почистете дюзата

Технически данни

Данни за уреда

Aquarius Fountain Set Eco		750	1000	2000	3000	4000
Номинално напрежение	AC V	230	230	230	230	230
Мрежова честота	Hz	50	50	50	50	50
Консумирана енергия	W	9	11	18	26	42
Вид защита		IP 68	IP 68	IP 68	IP 68	IP 68
Макс. мощност на изпомпване	л/ч	720	1000	2100	3000	4000
Максимална скорост на доставка	m	1,1	1,3	2,1	2,5	2,9
Макс. дълбочина на потапяне на помпата	m	2	2	2	2	2
Свързване водоливник		G1	G1	G1	G1	G1
Стъпаловиден накрайник за маркуч	mm	13/19/25	13/19/25	13/19/25	13/19/25	13/19/25
Размери	Дължина	mm	205	205	205	205
	Широчина	mm	180	180	180	180
	Височина	mm	140	140	140	140
Тегло	kg	1,8	1,8	2,0	2,2	2,7

Допустими стойности на водата

Чиста вода, вода от воден басейн		
рН-стойност		6,8 ... 8,5
Твърдост	°dH	8 ... 15
Свободен хлор	mg/l	<0,3
Хлоридно съдържание	mg/l	<250
Съдържание на сол	%	<0,4
Общ сух остатък	mg/l	<50
Температура	°C	+4 ... +35

Бързо износващи се части

- Работен елемент

Изхвърляне

УКАЗАНИЕ

Този уред не бива да се изхвърля като битов отпадък.

- ▶ Изхвърлете уреда чрез предвидената за тази цел система за обратно приемане.
- ▶ При въпроси се обърнете към местен пункт за събиране на отпадъци. Там ще получите информация за правилното изхвърляне на уреда.
- ▶ Направете уреда негоден за употреба, като отрежете кабелите.

⚠ УВАГА!

- ▶ Перед тим, як занурити руки у воду, відключіть від мережі електроживлення усі пристрої, які знаходяться у воді. Це може призвести до серйозних травм або смерті від ураження електричним струмом.
 - ▶ Цей пристрій може використовуватися дітьми віком від 8 років, а також особами зі зниженими фізичними, сенсорними або розумовими здібностями або відсутністю досвіду та знань, якщо вони при цьому знаходяться під наглядом або пройшли інструктаж щодо безпечного користування пристроєм та розуміють усі наслідки небезпеки при роботі з ним. Діти не можуть гратися з приладом. Дітям заборонено чистити чи обслуговувати без належного контролю з боку дорослих.
-

Інструкція з техніки безпеки

Підключення до мережі

- Під'єднуйте пристрій лише у випадку, якщо його електричні характеристики збігаються з даними джерела живлення.
- Підключайте пристрій тільки до правильно встановленої розетки.
- Пристрій має бути захищено диференційним вимикачем (RCD) з максимальним номінальним диференційним струмом 30 мА.
- Захистіть відкриті штекери та роз'єми від вологи.

Безпечна робота

- Не використовуйте пристрій у разі пошкодження електричних з'єднань або корпусу.
- Утилізуйте пристрій, якщо мережевий з'єднувальний кабель пошкоджено. Мережевий з'єднувальний кабель замінити неможливо.
- Турбіна пристрою містить у своїй конструкції магніт із сильним магнітним полем, що може вплинути на роботу кардіостимулятора або імплантованого дефібрилятора (ICD). Зберігайте відстань не менше 0,2 м між імплантатом і магнітом.
- Не переносьте і не тягніть пристрій за електричний кабель.
- Кабелі слід прокладати так, щоб захистити їх від пошкоджень і не створювати небезпеку падіння для людей.
- Якщо виникли проблеми, зверніться до уповноваженої служби обслуговування клієнтів або в компанію OASE.

Використання пристрою за призначенням

Використовуйте пристрій, описаний у цій інструкції, лише наступним чином:

- Насоси, що використовують звичайну воду для створення фонтанів.
- Відповідно до технічних характеристик. (→ Технічні характеристики)

На прилад поширюються наступні обмеження:

- Не використовувати у ставку, призначеному для плавання.
- Ніколи не перекачайте іншу рідину, крім води.
- Ніколи не експлуатувати без подачі води.
- Не для комерційного або промислового використання.

Опис виробу

Огляд



AR50058

- 1 Корпус фільтра з фільтр-насосом
- 2 Перехідник, кріпить фільтр-насос на кришці фільтра
- 3 Відвідний вентиль з регулятором інтенсивності потоку
- 4 Ступінчастий наконечник шланга 13/19/25 мм для приєднання струмка або фонтана
- 5 Накідна гайка для кріплення труби з форсункою до відповідного вентиля
- 6 Труба з форсункою
- 7 Гніздо для встановлення форсунки
- 8 Вставки в форсунку (Vulkan, Lava, Магма) для створення різноманітних потоків води

Символи на пристрої

IP68  2.0 m

Пристрій водонепроникний до 2 м і має захист від пилу.



Пристрій необхідно знімати при настанні морозів.



Небезпечно для осіб з кардіостимулятором. Пристрій містить сильний магніт.



Заборонено утилізувати пристрій із звичайними побутовими відходами.



Ознайомтеся з керівництвом з експлуатації.

Встановлення насоса

УВАГА!

Пристрій може стати причиною серйозних травм або смерті, якщо він використовується в плавальному ставку. У воді може виникати небезпечна електрична напруга через несправні електричні деталі пристрою.

► Використовуйте прилад тільки якщо в воді немає людей.

- Підключення до мережі повинно бути на відстані не менше 2 м від ставка.
- Помістіть насос горизонтально на тверду поверхню, що не містить мулу.
- Насос повинен знаходитися під водою, гніздо для встановлення форсунки виступати з води.

ПОРАДА! Ретельно очистіть ставок або водойму і поставте насос приблизно на 200 мм над дном ставка, щоб насос не перекачував замулену воду.

- Каламутна вода швидше забиває форсунку, а робоче колесо передчасно зношується.

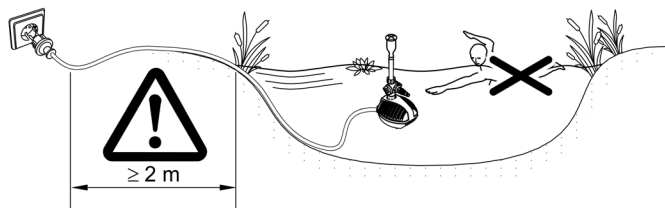

ARS0039

UK

Введення в експлуатацію

ПРИМІТКА

Ніколи не підключайте насос до регулятора напруги. Насос може пошкодитись.

- **Увімкнення:** Вставте штекер в розетку.
 - Пристрій вмикається одразу.
- **Вимкнення:** Витягніть штекер із розетки.

Чистка і догляд

ПРИМІТКА

Не використовуйте агресивні миючі засоби або хімічні розчини. Ці засоби можуть пошкодити корпус, погіршити функціонування пристрою та завдати шкоди тваринам, рослинам та навколишньому середовищу.

► Очищуйте пристрій лише чистою водою та м'якою щіткою.

Очищення пристрою

- ① Очищайте пристрій у разі необхідності, але щонайменше 2 рази на рік.
 - Особливо ретельно почистіть робоче колесо насоса і корпус насоса.
- Рекомендовані засоби для чищення при стійкому вапняному відкладенні:
 - Фільтр насоса PumpClean від OASE.
 - Побутові засоби для чищення на основі оцтової кислоти та хлору.
- Ретельно промити всі деталі чистою водою після чистки.

Відкривання/закривання корпусу

Перш ніж закривати корпус, помістіть кабель живлення у заглибину в корпусі, щоб кабель не стискався.

Відкривання корпусу

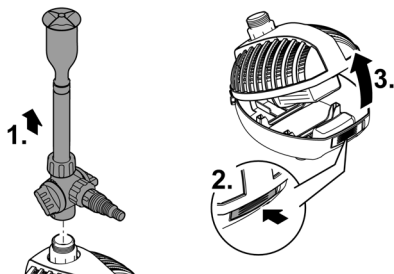

ARS0041

Закривання корпусу

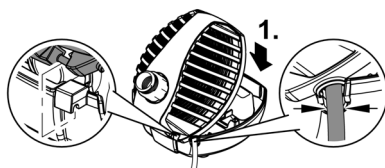

ARS0042

Очищення/заміна турбіни

- Відкрийте кришку насоса або корпус насоса лівим поворотом від корпусу двигуна (байонетний замок).
- Вийміть робоче колесо, промийте всі деталі під проточною водопровідною водою.
- Замініть зношене або пошкоджене робоче колесо.
- Збірка проводиться в зворотному порядку.

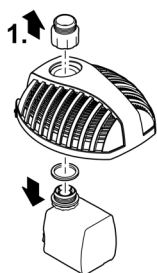

Aquarius
Fountain Set Classic
750, 1000

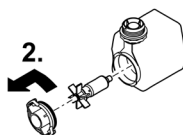

Aquarius
Fountain Set Classic
2000 E, 3000 E, 4000 E

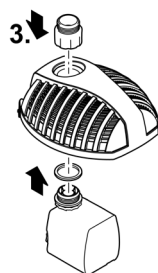
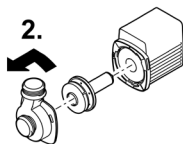

ARS0043

Зберігання пристрою, в т. ч. взимку

Пристрій не морозостійкий і в умовах очікування морозу його необхідно витягнути та зберігати.

Зберігайте пристрій відповідним способом:

- Ретельно очистіть пристрій.
- Перевірте чи не пошкоджений пристрій й замініть за необх. пошкоджені деталі.
- Занурте насос у воду та забезпечте захист від замерзання.

UK

Усунення несправностей

Несправність	Можлива причина	Усунення
Насос не працює	Відсутня напруга у електричній мережі	Перевірити напругу в мережі
	Заблоковане робоче колесо	Очистити робоче колесо
Недостатня потужність	Робоче колесо погано рухається	Очистити робоче колесо
	Засмічення корпусу фільтра	Почистити корпус фільтра
	Втрата тиску в шлангу занадто велика	<ul style="list-style-type: none"> Зменшити довжину шланга та кількість з'єднувальних деталей до мінімуму Випрямити шланг
Через короткий проміжок часу пристрій вимикається	Занадто висока температура води	Температура води не повинна перевищувати +35 °С
	Пристрій перевантажено	<ul style="list-style-type: none"> Усунути блокування Після охолодження пристрій вмикається автоматично
Потоки води нерівні або неповні	Забилася форсунка	<ul style="list-style-type: none"> Прочистити форсунку

Технічні характеристики

Технічні данні пристрою

Aquarius Fountain Set Eco		750	1000	2000	3000	4000
Номінальна напруга	В змін. струму	230	230	230	230	230
Частота мережі	Гц	50	50	50	50	50
Споживана потужність	Вт	9	11	18	26	42
Ступінь захисту		IP 68	IP 68	IP 68	IP 68	IP 68
Макс. потужність подачі	л/год	720	1000	2100	3000	4000
Макс. водяний стовп	м	1,1	1,3	2,1	2,5	2,9
Макс. глибина занурення насоса	м	2	2	2	2	2
Підключення до фонтана		G1	G1	G1	G1	G1
Ступінчастий наконечник для шланга	мм	13/19/25	13/19/25	13/19/25	13/19/25	13/19/25
Розміри	Довжина	мм	205	205	205	205
	Ширина	мм	180	180	180	180
	Висота	мм	140	140	140	140
Вага	кг	1,8	1,8	2,0	2,2	2,7

Допустимі характеристики води

Питна вода, ставкова вода		
Значення рН		6,8 ... 8,5
Жорсткість	°dH	8 ... 15
Вільний хлор	мг/л	<0,3
Вміст хлоридів	мг/л	<250
Вміст солі	%	<0,4
Загальний сухий залишок	мг/л	<50
Температура	°C	+4 ... +35

Деталі, що швидко зношуються

- Турбіна

Утилізація

ПРИМІТКА

Цей пристрій заборонено утилізувати разом із побутовими відходами.

- ▶ Утилізуйте пристрій тільки через передбачену для цього систему повернення відходів для переробки.
- ▶ У разі виникнення питань звертайтеся до місцевого підприємства з утилізації відходів. Там Вам нададуть усю інформацію щодо належної утилізації приладу.
- ▶ Попередньо необхідно відрізати кабель живлення, щоб зробити пристрій непридатним для використання.

ПРЕДУПРЕЖДЕНИЕ

- ▶ Перед контактом с водой отключите от электросети все находящиеся в воде электроустройства. Иначе в результате поражения током возможны серьезные травмы или смерть.
 - ▶ Дети от 8 лет и старше, а также люди с ограниченными физическими, органолептическими или ментальными возможностями, люди с небольшим опытом и объемом знаний могут пользоваться этим устройством, находясь при этом под контролем взрослых или получив от них советы по безопасному обращению с устройством и поняв опасности при работе с ним. Дети не должны играть с устройством. Дети не должны чистить или ремонтировать устройство без надлежащего контроля со стороны взрослых.
-

Указания по технике безопасности

Электрическое соединение

- Подключайте устройство к сети только в том случае, когда электрические характеристики устройства соответствуют данным сетевого электропитания.
- Подключайте устройство только к розетке, установленной по инструкции.
- Устройство должно быть защищено автоматическим выключателем (УДТ) с максимальным расчетным током утечки 30 мА.
- Защищайте от влаги открытые штекеры и гнезда розеток.

Безопасная эксплуатация

- Нельзя пользоваться устройством, если его корпус или электрические кабели повреждены.
- Данное устройство нужно утилизировать, если его сетевая кабель окажется поврежденным. Сетевую кабель замене не подлежит.
- Рабочий узел содержит магнит с сильным магнитным полем, которое может повлиять на работу кардиостимулятора или имплантированных дефибрилляторов (ICD). Выдерживайте расстояние между имплантатом и магнитом не менее 0,2 м.
- Не переносите и не тяните устройство, держа его за электрический кабель!
- Укладывайте электрокабели так, чтобы они были защищены от возможных повреждений и чтобы люди не могли через них споткнуться.
- Если возникнут проблемы просьба обращаться к авторизованному сервисному отделу обслуживания или к фирме-изготовителю OASE.

Использование прибора по назначению

Описанное в данном руководстве по эксплуатации изделие разрешается использовать только следующим образом:

- Перекачивает обычную воду с целью создания фонтана.
- При соблюдении технических параметров. (→ Технические параметры)

На прибор распространяются следующие ограничения:

- Использовать в прудах для плавания не разрешается.
- Работать с другой жидкостью, кроме воды, запрещается.
- Никогда не эксплуатируйте без протока воды.
- Не разрешается использование ни для производственного, ни для промышленного назначения.

Описание изделия

Обзор

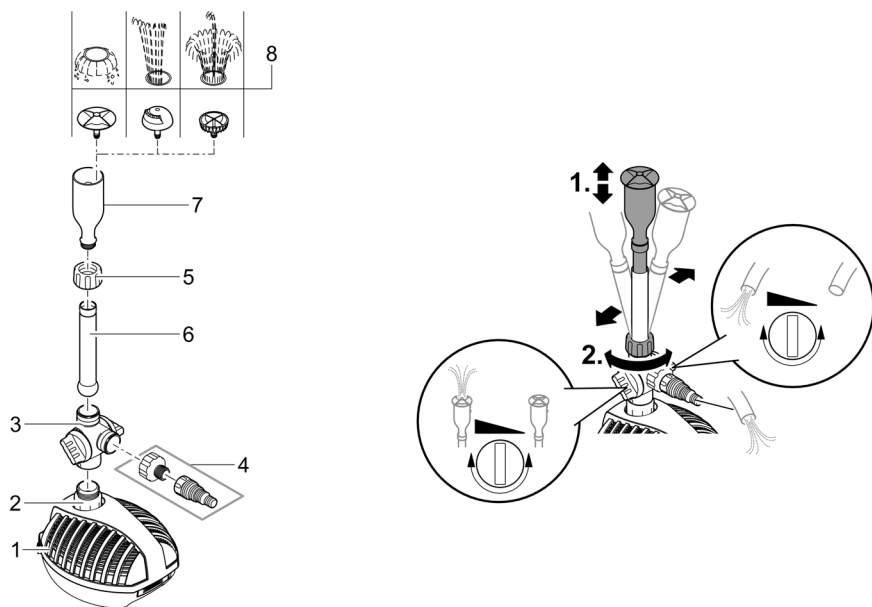

AR50058

- 1 Корпус фильтра с насосом фильтра.
- 2 Переходник прикрепляет насос фильтра к крышке фильтра
- 3 Отводной клапан с регуляторами потока
- 4 Ступенчатый шланговый наконечник 13/19/25 мм для подключения ручейка или распылителя воды
- 5 Накладная гайка для закрепления форсуночной трубки на отводном клапане
- 6 Форсуночная трубка
- 7 Крепление форсунки
- 8 Насадочные форсунки (вулкан, лава, магма) для различных водяных эффектов

Символы на приборе

IP68  2.0 m

Устройство пыле- и водонепроницаемое до глубины погружения 2 м.



При наступлении заморозков устройство нужно демонтировать.



Представляет опасность для людей с кардиостимулятором. Устройство содержит сильный магнит.



Устройство нельзя утилизировать вместе с обычными домашними отходами.



Прочитайте руководство по эксплуатации!

Установка насоса

ПРЕДУПРЕЖДЕНИЕ

Смерть или травмы тяжелой степени при эксплуатации устройства в пруду для купания. Дефектные части электрооборудования могут привести к возникновению опасного электрического напряжения в воде.

► Устройство можно эксплуатировать только тогда, когда в воде не находятся люди.

- Место подключения к электросети должно находиться на расстоянии не менее 2 м от водоема.
- Размещать насос нужно горизонтально на прочном и свободном от ила основании.
- Сам насос находится под водой, крепление для форсунки выступает над водой.

СОВЕТ! Чистить пруд или водоем нужно тщательно, расположив насос на расстоянии от дна прим. 200 мм, чтобы в насос не закачивалась илистая вода.

- Илистая вода быстро засоряет форсунку и рабочий узел преждевременно изнашивается.

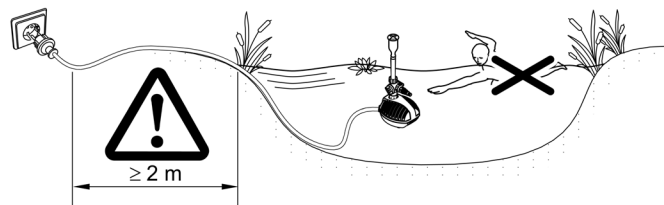

ARS0039

RU

Пуск в эксплуатацию

УКАЗАНИЕ

Никогда не подключайте насос к светорегулятору. Это вызовет поломку насоса.

- **Включить:** Вставьте штекер в розетку.
 - Устройство включается немедленно.
- **Выключить:** Выньте штекер из розетки.

Очистка и уход

УКАЗАНИЕ

Не используйте агрессивные средства для чистки или химические растворители. Эти средства могут повредить корпус насоса, отрицательно повлиять на его рабочие функции и нанести ущерб животным, растениям и окружающей среде.

► Чистить устройство нужно только чистой водой и мягкой щеткой.

Почистить устройство

- ① Чистите устройство по мере необходимости, но не реже 2-х раз в год.
 - В насосе нужно чистить прежде всего рабочий узел и корпус.
- Рекомендуются чистящее средство при стойких отложениях извести:
 - Очиститель насоса PumpClean OASE.
 - Бытовое моющее средство без содержания хлора и уксуса.
- После очистки тщательно промыть все детали чистой водой.

Корпус открыть/закрыть

Перед тем, как закрыть корпус, уложите сетевой кабель в выемку на корпусе, чтобы не сдавливать его.

Открыть корпус

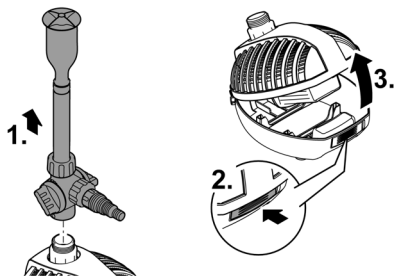

ARS0041

Закрыть корпус

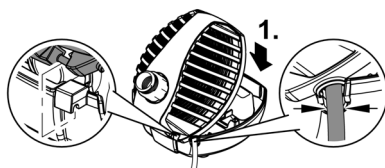

ARS0042

Очистка/замена рабочего узла

- Открутите крышку или корпус насоса поворотом влево относительно корпуса электромотора (байонетный затвор).
- Сняв рабочий узел, промойте все части проточной водопроводной водой.
- Замените изношенный или поврежденный рабочий узел.
- Сборка рабочего узла выполняется в обратной последовательности.

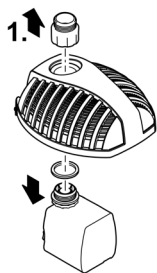

Aquarius
Fountain Set Classic
750, 1000

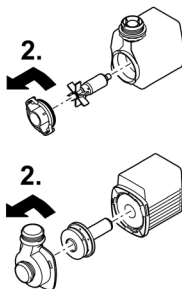

Aquarius
Fountain Set Classic
2000 E, 3000 E, 4000 E

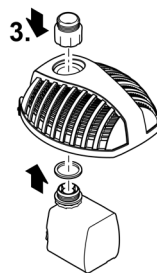

ARS0043

Хранение на складе/хранение в зимнее время

Устройство не устойчиво к низким температурам, при ожидаемых заморозках его нужно демонтировать и убрать на хранение.

Правильное хранение устройства:

- Устройство нужно основательно чистить
- Устройство нужно проверять на наличие повреждений и заменять поврежденные части.
- Храните насос погруженным в емкость с водой в защищенном от мороза месте.

RU

Устранение неисправности

Неисправность	Возможная причина	Устранение неисправности
Насос не работает	Нет сетевого напряжения	Проверьте сетевое напряжение
	Рабочий узел заблокирован	Почистите рабочий узел
Недостаточный объем подачи	Тяжелый ход рабочего узла	Почистите рабочий узел
	Корпус фильтра засорился	Почистите корпус фильтра
	Большая потеря давления в шланге	<ul style="list-style-type: none"> Уменьшите длину шланга и количество соединительных элементов до необходимого минимума Проложите шланг ровно
После непродолжительной работы устройство отключается	Высокая температура воды	Учитывайте максимальную допустимую температуру воды + 35 °С
	Устройство перегружено	<ul style="list-style-type: none"> Устраните блокировку После охлаждения устройство включается снова автоматически.
Водяные эффекты неравномерные или неполные	Засорилось сопло	<ul style="list-style-type: none"> Прочистите сопло

Технические параметры

Технические характеристики устройства

Aquarius Fountain Set Eco		750	1000	2000	3000	4000
Расчетное номинальное напряжение	Переменный ток В	230	230	230	230	230
Частота в сети	Гц	50	50	50	50	50
Потребляемая мощность	Вт	9	11	18	26	42
Класс защиты		IP 68	IP 68	IP 68	IP 68	IP 68
Макс. объем подачи	л/ч	720	1000	2100	3000	4000
Макс. высота водяного столба	м	1,1	1,3	2,1	2,5	2,9
Макс. глубина погружения насоса	м	2	2	2	2	2
Подключение фонтанчика		G1	G1	G1	G1	G1
Ступенчатый шланговый накопитель	мм	13/19/25	13/19/25	13/19/25	13/19/25	13/19/25
Габариты	Длина	мм	205	205	205	205
	Ширина	мм	180	180	180	180
	Высота	мм	140	140	140	140
Вес	кг	1,8	1,8	2,0	2,2	2,7

Допустимые показатели качества воды

Чистая вода, прудовая вода		
Значение pH		6,8 ... 8,5
Жесткость воды	°dH	8 ... 15
Свободный хлор	мг/л	<0,3
Содержание хлоридов	мг/л	<250
Содержание солей	%	<0,4
Общий сухой остаток	мг/л	<50
Температура	°C	+4 ... +35

Изнашивающиеся детали

- Рабочий узел

Утилизация

УКАЗАНИЕ

Данное устройство нельзя утилизировать вместе с домашними отходами!

- ▶ Утилизируйте устройство через предусмотренную для этого систему возврата электротоваров.
- ▶ При возникновении вопросов и проблем обращайтесь в местную фирму утилизации. Там вы получите информацию о правильной утилизации устройства.
- ▶ Сделайте устройство непригодным для эксплуатации, перерезав электрокабель.

原始说明书。

警告

- ▶ 在接触水之前，将水中的所有电气设备从电源断开。否则电击可导致死亡或重伤。
 - ▶ 本设备可由 8 岁及以上的儿童以及身体、感官或精神能力有限或缺乏经验和知识的人使用，前提是他们得到监督或安全使用设备的指导，并了解由此带来的危险。儿童不得玩耍设备。清洁和用户维护工作不得由没有受到监督的儿童进行。
-

安全提示

电气连接

- 只有当设备的电气数据和电源的电气数据一致时，才允许连接设备。
- 只能将设备连接到按规定安装的插座上。
- 本设备必须使用故障电流保护装置（RCD）进行保护，其测量错误电流为最大 30 mA。
- 请采取保护措施防止裸露的插头和插座受潮。

安全操作

- 当电线或外壳损坏时，请勿使用设备。
- 电源软线不能更换，如果软线损坏，此器具应废弃。
- 设备中的运行单元包括一个具有强磁场的磁铁，它可以影响心脏起搏器或植入的除颤器（ICD）。植入物与磁铁之间的距离至少应为 0.2 m。
- 请勿通过电缆搬运或拉扯设备。
- 敷设电线时保护其不受损坏，并且注意不要绊倒任何人。
- 如有问题，请咨询授权客服或 OASE。

按照规定的使用

请仅将本说明书中所述的产品用于如下用途：

- 把正常水泵成喷泉。
- 遵守技术数据。（→ 技术数据）

以下限制条件适用于本设备：

- 禁止在游泳池中使用。
- 不可输送除水以外的其他液体。
- 严禁在无水流的情况下运行。
- 禁止用于商业或者工业目的。

产品介绍

概况

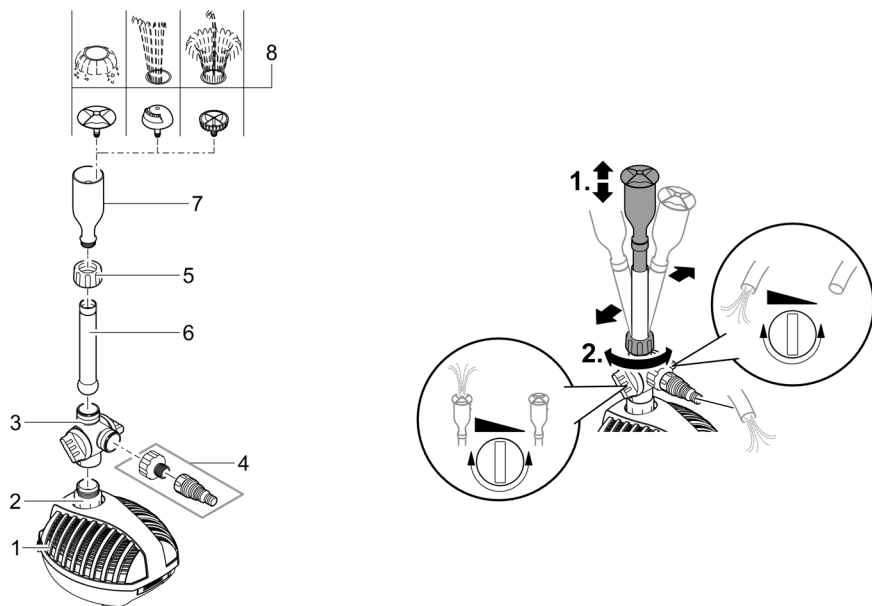

ARS0058

- | | |
|---|--------------------------------|
| 1 | 带过滤泵的过滤器壳体 |
| 2 | 过渡连接件，将过滤泵固定在过滤器盖上 |
| 3 | 带流量调节器的支路阀 |
| 4 | 阶梯式软管接头 13/19/25 mm，用于连接水道或滴水嘴 |
| 5 | 锁紧螺母，用于将喷管固定到支路阀上 |
| 6 | 喷管 |
| 7 | 喷嘴座 |
| 8 | 不同喷水图案的喷嘴嵌件（Vulkan、Lava、Magma） |

设备上的符号

IP68  2.0 m

本设备防尘，最大防水深度为 2 m。



在霜冻情况下，请卸载设备。



对装有心脏起搏器的人员存在危险。本设备包括一块强力磁铁。



请勿按普通生活垃圾废弃处理本设备。



请阅读使用说明。

安装泵

警告

在游泳池中运行设备时可导致重伤或死亡。电气设备零件损坏将使水处于危险电压下。

► 只有在水里无人时才能运行设备。

- 电源插头至少距池塘 2 米以外。
- 将泵固定式安装在稳固，无污泥的地基上。
- 泵体置于水下，喷嘴座伸出水面。

建议！ 彻底清洁池塘或水池并将泵置于塘底上方约 200 mm 处，以免泵抽入淤泥水。

- 淤泥水会导致喷嘴更快堵塞，使运行单元过早磨损。

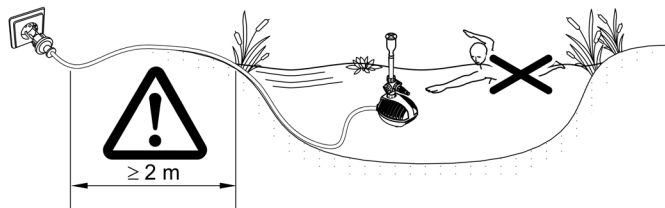

ARS0039

调试

提示

切勿将泵连接至调光器。否则泵会损坏。

- **接通：**将电源插头插入插座。
 - 设备会立刻启动。
- **关闭：**从插座中拔出电源插头。

清洁和保养

提示

请勿使用腐蚀性清洁剂或化学溶液。这些用品会损坏外壳，损害设备功能，并且对动植物和环境有害。

▶ 只能用清水和软毛刷清洁设备。

清洁设备

- ① 根据需要清洁设备，但每年至少清洁 2 次。
 - 尤其须清洁泵上的运行单元和泵外壳。
- 对于顽固积垢建议采用的清洁剂：
 - OASE 出产的 PumpClean 泵器清洗剂。
 - 不含酸和氯的家用清洁剂。
- 清洁完毕后，用清水彻底冲洗所有部件。

打开/关闭外壳

关闭外壳前，将电源线放入外壳的凹槽中，以免挤压电源线。

打开外壳

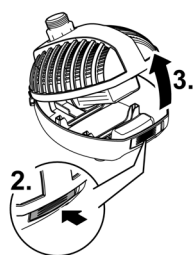
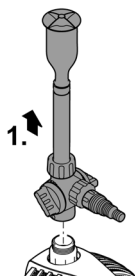

关闭外壳

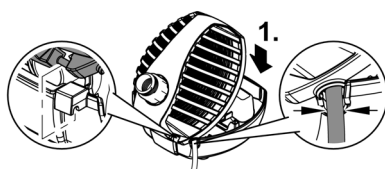

ARS0041

ARS0042

清洁/更换运行单元

- 向左转动电机外壳（卡口锁）松开泵盖或泵外壳。
- 卸下运行单元后，用自来水清洁所有零件。
- 更换磨损或损坏的运行单元。
- 按相反顺序进行组装。

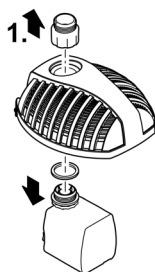

Aquarius
Fountain Set Classic
750, 1000

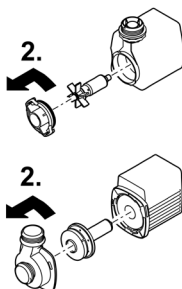

Aquarius
Fountain Set Classic
2000 E, 3000 E, 4000 E

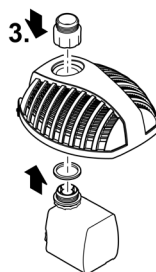

ARS0043

存放/过冬

该机器不具备防冻保护，必须在严寒到来之前进行拆除和贮藏。

请如此正确放置机器：

- 请彻底清洁设备。
- 检查设备是否损坏，必要时更换损坏的部件。
- 在水中防冻置放泵。

故障排除

故障	可能的原因	对策
泵不运行	未接电	检查接电
	运行单元受阻	清洁运行单元
输送功率不足	运行单元运行困难	清洁运行单元
	过滤器壳体阻塞	清洁过滤器壳体
	软管中的压力损失过高	<ul style="list-style-type: none"> 将软管长度和连接件减至最小 笔直地敷设软管
设备短暂运行后关闭	水温过高	不超过 +35 ° C 的最高水温
	设备超负荷	<ul style="list-style-type: none"> 清除堵塞 冷却后，设备会自动重新开启。
喷水图案不均匀或不完整	喷嘴堵塞	<ul style="list-style-type: none"> 清洁喷嘴

技术数据

设备数据

Aquarius Fountain Set Eco		750	1000	2000	3000	4000
额定电压	AC V	230	230	230	230	230
电源频率	Hz	50	50	50	50	50
功率消耗	W	9	11	18	26	42
防护等级		IP 68	IP 68	IP 68	IP 68	IP 68
最大输送功率	l/h	720	1000	2100	3000	4000
最高水柱	m	1.1	1.3	2.1	2.5	2.9
泵的最大浸入深度	m	2	2	2	2	2
艺术喷泉接头		G1	G1	G1	G1	G1
阶梯式软管接头	mm	13/19/25	13/19/25	13/19/25	13/19/25	13/19/25
尺寸	长度	mm	205	205	205	205
	宽度	mm	180	180	180	180
	高度	mm	140	140	140	140
重量	kg	1.8	1.8	2.0	2.2	2.7

允许的水值

淡水、池水		
pH 值		6.8 ... 8.5
硬度	° dH	8 ... 15
游离氯	mg/l	<0.3
氯含量	mg/l	<250
盐含量	%	<0.4
总蒸发残留	mg/l	<50
温度	° C	+4 ... +35

磨损件

- 运转单元

丢弃处理

提示

本设备不得按生活垃圾进行废弃处理。

- ▶ 通过专门的回收系统废弃处理本设备。
- ▶ 如有疑问，请您咨询当地的垃圾处理公司。您在那里可以获得正确处理设备的信息。
- ▶ 请剪断电线，确保设备无法使用。

Aquarius Fountain Set Classic					
Pos.	750	1000	2000 E	3000 E	4000 E
1	77948	77948	77948	77948	77948
2	43290	43290	43290	43290	43290
3	18237	18237	18237	18237	18237
4	13427	-	13427	13427	13427
5	22647	28351	78274	78275	78276
6	35762	35762	78277	71180	78278

A Aquarius Fountain Set Classic
750, 1000

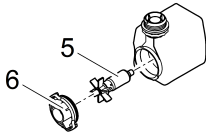

B Aquarius Fountain Set Classic
2000 E, 3000 E, 4000 E

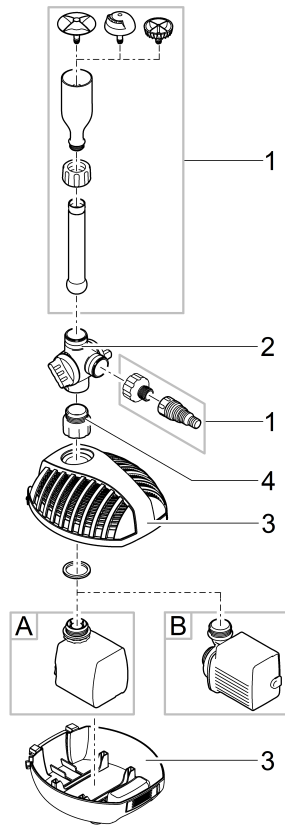
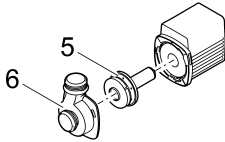

ARS0044

OASE GmbH

Tecklenburger Straße 161
48477 Hörstel | Germany

☎ +49 (0) 5454 80-0

📠 +49 (0) 5454 80-9353

✉ info@oase.com

