

biOrb®

Oase®  
LIVING WATER



## MCR LED

DE Gebrauchsanleitung  
EN Operating instructions  
FR Notice d'emploi  
NL Gebruiksaanwijzing  
ES Instrucciones de uso  
PT Instruções de uso  
IT Istruzioni d'uso  
DA Brugsanvisning  
NO Bruksanvisning  
SV Bruksanvisning  
FI Käyttöohje

HU Használati útmutató  
PL Instrukcja użytkowania  
CS Návod k použití  
SK Návod na použitie  
SL Navodila za uporabo  
HR Uputa o upotrebi  
RO Instrucțiuni de folosință  
BG Упътване за употреба  
UK Посібник з експлуатації  
RU Руководство по эксплуатации  
CN 使用说明书



A

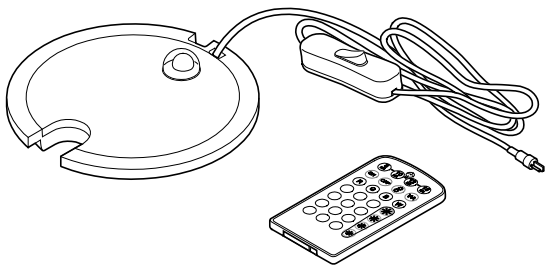
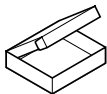

BOB0051

B

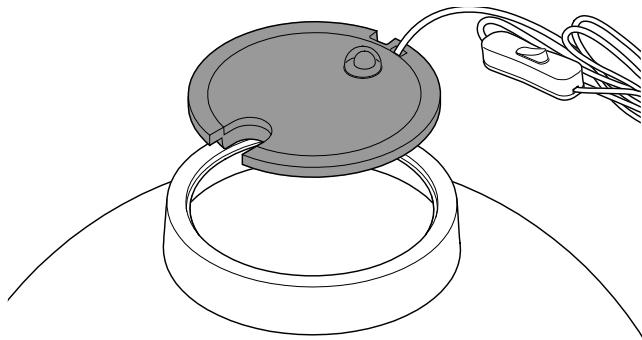

BOB0052



C

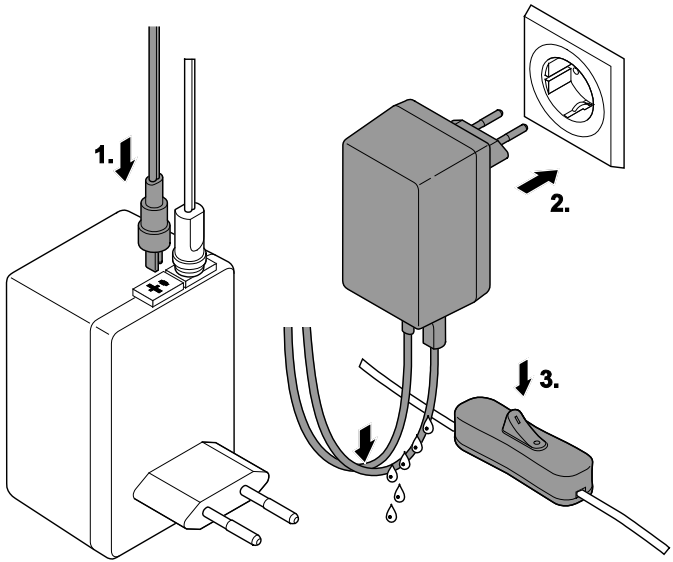

BOB0012



D

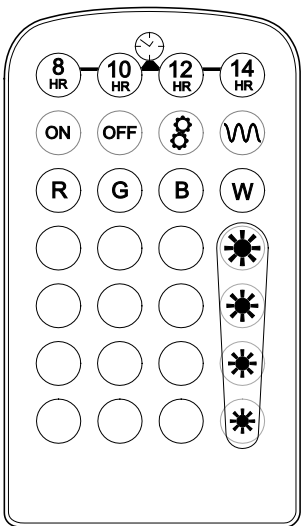

BOB0035

E

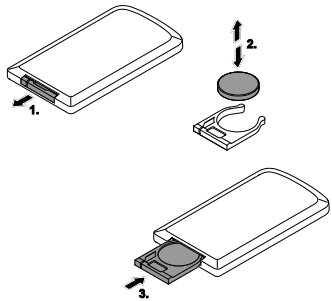

BOB0036

Original Gebrauchsanleitung

 **WARNUNG**

- Dieses Gerät kann von Kindern ab 8 Jahren und darüber sowie von Personen mit verringerten physischen, sensorischen oder mentalen Fähigkeiten oder Mangel an Erfahrung und Wissen benutzt werden, wenn sie beaufsichtigt oder bezüglich des sicheren Gebrauchs des Gerätes unterwiesen wurden und die daraus resultierenden Gefahren verstehen.

- Kinder dürfen nicht mit dem Gerät spielen.
- Reinigung und Benutzerwartung dürfen nicht von Kindern ohne Beaufsichtigung durchgeführt werden.
- Gerät niemals in Wasser oder andere Flüssigkeiten tauchen.
- Alle Geräte im Aquarium ausschalten oder den Netzstecker ziehen, bevor Sie in das Wasser greifen.
- Gerät nicht verwenden, wenn elektrische Leitungen oder Gehäuse beschädigt sind.

- **Vor Arbeiten am Gerät Netzstecker ziehen.**

### SICHERHEITSHINWEISE

- Bei defektem Gehäuse darf das Gerät nicht betrieben werden.
- Bei defekten elektrischen Leitungen darf das Gerät nicht betrieben werden.
- Gerät nicht an der elektrischen Leitung tragen oder ziehen.
- Leitungen geschützt vor Beschädigungen verlegen und darauf achten, dass niemand darüber fallen kann.
- Anschlussleitungen können nicht ersetzt werden. Bei einer beschädigten Leitung muss das Gerät entsorgt werden.
- Nicht direkt in die Lichtquelle blicken.
- Gerät nur anschließen, wenn die elektrischen Daten von Gerät und Stromversorgung übereinstimmen. Die Gerätedaten befinden sich auf dem Typenschild am Gerät, auf der Verpackung oder in dieser Anleitung.
- Steckerverbindungen vor Feuchtigkeit schützen.

### Symbole in dieser Anleitung



#### VORSICHT

- Bezeichnet eine möglicherweise gefährliche Situation.
- Bei Nichtbeachtung kann leichte oder geringfügige Verletzung die Folge sein.



#### HINWEIS

Informationen, die zum besseren Verständnis dienen.

#### Weitere Hinweise

- A Verweis auf eine Abbildung, z. B. Abbildung A.

### PRODUKTBESCHREIBUNG

#### Bestimmungsgemäße Verwendung

biOrb MCR LED, im weiteren "Gerät" genannt, darf ausschließlich wie folgt verwendet werden:  
Zur Beleuchtung eines Aquariums biOrb CLASSIC, biOrb LIFE, biOrb FLOW, biOrb TUBE.

- Betrieb unter Einhaltung der technischen Daten.

Für das Gerät gelten folgende Einschränkungen:

- Nur zum Anschluss an einen biOrb Trafo.
- Nur in Räumen und für private aquaristische Zwecke verwenden.

### **Funktionsbeschreibung**

Individuell einstellbare Beleuchtung für Aquarium biOrb, einstellbar durch Fernbedienung (im Lieferumfang enthalten).

Möglichkeit für zyklische Beleuchtung:

Sich im Lauf eines Tages nach Farbe und Helligkeit allmählich änderndes Licht zur Simulation von Tageslicht und Nachtlicht. Nachtlicht blau (gedimmt auf 20 %), Tageslicht weiß (100%).

## **AUFSTELLEN, ANSCHLIEßEN, INBETRIEBNAHME**



### **VORSICHT**

Starke LED-Strahlung!

Mögliche Folge: Verletzung der Augen durch Verblitzen.

- Niemals in die Lichtquelle schauen.

Voraussetzung:

- Der Steckertrafo des Aquariums wurde vom Stromnetz getrennt.

So gehen Sie vor:

- B

- Beleuchtungseinheit in den Deckel des biOrb Aquariums einlegen.

- C

1. Stecker der Beleuchtungseinheit in die separate Buchse des Steckertrafos stecken
2. Steckertrafo in die Steckdose stecken.
  - Alle Anschlussleitungen müssen Tropfschlaufen bilden.
3. An-/Ausschalter der Beleuchtungseinheit bedienen.
4. Weitere Einstellungen mit Hilfe der Fernbedienung vornehmen.
  - Beim Ein- / Ausschalten der Beleuchtungseinheit mit dem Ein-/Aus- Schalter bleiben die aktuellen Einstellungen für Modus und Automatik erhalten.

## **REINIGUNG**

Reinigungstücher sind als OASE biOrb Reinigungstücher Set (46027) erhältlich.

So gehen Sie vor:

- Unterseite mit Leuchteinheit: Um Kratzer zu vermeiden, mit speziellem Reinigungstuch abwischen.
- Oberseite mit einem feuchten Tuch abwischen.



## Batterie wechseln

So gehen Sie vor:

E

1. Fernbedienung mit Rückseite nach oben drehen und Batteriefach öffnen.
2. Batteriehalter ganz herausziehen und Batterie austauschen.  
– Auf Batteriepolung achten.
3. Batteriehalter wieder in Fernbedienung schieben.

## BEDIENUNG

So gehen Sie vor:

D

- Vor dem erstmaligen Gebrauch Fernbedienung durch Herausziehen des kleinen Plastikstreifens freischalten.
- Beleuchtungseinheit mit Ein-/Aus-Schalter einschalten.

	Licht einschalten
	Licht ausschalten
	Start Durchlaufen der möglichen Lichtfarben.
	Ende Durchlaufen der möglichen Lichtfarben
	LED in Grundfarbe rot (R) einschalten. Entsprechend grün (G), blau (B) oder andere Farbtöne als Kombination dieser 3 Grundfarben. 15 vordefinierte Farben.
	Weißes Licht („Tageslicht“, W)
	Licht dimmen, 4 Stufen für Helligkeit: 80 % ... 20 %. Zum Zurücksetzen auf 100 % beliebige Taste für Wahl Lichtfarbe betätigen.
	Eine der 4 Tasten zum Auslösen der Zyklusfunktion.

### Zyklusfunktion

Beispiel für den Zyklus 8 HR. Bei Wahl der 10-, 12- oder 14-HR-Taste ändert sich die Zeit für "Tageslicht" und "Nachtlicht" entsprechend. "Tageslicht" stets vermindert um 30 min für „Sonnenaufgang“ und „Sonnenuntergang“. Gesamtdauer eines Zyklus: 24 h.

Modus	Zeit
	
Sonnenaufgang	15 min
Tageslicht	<b>7,5 h</b>
Sonnenuntergang	15 min
Nachtlicht	16 h





### STÖRUNGSBESEITIGUNG

Störung	Ursache	Abhilfe
Beleuchtung schaltet nicht ein	Anschluss fehlerhaft	Anschluss überprüfen
	Ein- / Aus-Schalter steht auf Aus Licht über Fernbedienung ausgeschaltet	Einschalten Licht über Fernbedienung einschalten.
Fernbedienung zeigt keine Wirkung	Fernbedienung erreicht nicht den Sensor	Fernbedienung in Richtung Sensor halten
	Abstand Fernbedienung – Gerät zu groß	Abstand verringern
	Batterie Fernbedienung erschöpft	Batterie ersetzen

## TECHNISCHE DATEN

Beschreibung		Wert biOrb MCR LED	
		MCR small	MCR large
Energieeffizienzklasse		A+	A+
Energieeffizienz	lm/W	74	72
Bemessungsleistung	W	2,8	2,8
Bemessungsspannung	V AC	12	12
Länge der Anschlussleitung	m	1,5	1,5
Batterie Fernbedienung	Typ	CR 2025	CR 2025

## SYMBOLE AUF DEM GERÄT

	Schutzklasse II, sichere elektrische Trennung vom Netz durch verstärkte oder doppelte Isolierung
	Im Innenraum verwenden
	Nicht mit normalem Hausmüll entsorgen
	Gebrauchsanleitung lesen und beachten

## ENTSORGUNG



### HINWEIS

Dieses Gerät enthält elektronische Bauteile und darf nicht als Hausmüll entsorgt werden!

- Gerät durch Abschneiden der Kabel unbrauchbar machen.
- Zum Austausch vorgesehene Akkus oder Batterien aus dem Gerät entfernen und separat über das dafür vorgesehene Rücknahmesystem entsorgen.
- Gerät über das dafür vorgesehene Rücknahmesystem entsorgen.



### HINWEIS

#### Entsorgung von Batterien

Batterien gehören nicht in den Hausmüll.

- Batterien nur über das dafür vorgesehene Rücknahmesystem entsorgen.

#### Entsorgung von Batterien innerhalb der Europäischen Gemeinschaft

Verbraucher sind gesetzlich verpflichtet, gebrauchte Batterien zurückzugeben. Die Rückgabe ist unentgeltlich.

- Batterien entweder über die öffentlichen Rücknahme- und Recyclingsysteme in Ihrer

Stadt oder Gemeinde entsorgen oder dort zurückgeben, wo sie gekauft wurden.

#### **Kennzeichen auf schadstoffhaltigen Batterien**

PB = Batterie enthält Blei

Cd = Batterie enthält Cadmium

Hg = Batterie enthält Quecksilber

Li = Batterie enthält Lithium

## GARANTIE

Die OASE GmbH übernimmt für dieses von Ihnen erworbene OASE-Gerät eine Herstellergarantie gemäß den nachstehenden Garantiebedingungen von **24 Monaten**. Der Lauf der Garantiefrist beginnt mit dem erstmaligen Kauf beim OASE-Fachhändler. Bei einem Weiterverkauf beginnt die Garantiefrist daher nicht von Neuem zu laufen. Durch Garantieleistungen wird die Garantiezeit weder verlängert noch erneuert. Ihre gesetzlichen Rechte als Käufer insbesondere aus der Gewährleistung bestehen weiter und werden durch diese Garantie nicht eingeschränkt.

#### **Garantiebedingungen**

Die OASE GmbH gewährt eine Garantie für einwandfreie, dem Zweck entsprechende Beschaffenheit und Verarbeitung, fachgerechten Zusammenbau und ordnungsgemäße Funktionsfähigkeit. Die Garantieleistung bezieht sich nach unserer Wahl auf die unentgeltliche Reparatur bzw. die kostenlose Lieferung von Ersatzteilen oder

eines Ersatzgerätes. Sollte der betreffende Typ nicht mehr hergestellt werden, behalten wir uns vor, nach eigener Wahl ein Ersatzgerät aus unserem Sortiment zu liefern, das dem beanstandeten Typ so nah wie möglich kommt. Beanstandungen, deren Ursache auf Einbau- und Bedienungsfehler sowie auf mangelnde Pflege bspw. auf die Verwendung ungeeigneter Putzmittel oder unterlassene Wartung, nicht bestimmungsgemäßen Gebrauch, Beschädigung durch Unfall, Fall, Stoß, Frosteinwirkung, Stecker abschneiden, Kabel kürzen, Kalkablagerungen oder unsachgemäße Reparaturversuche zurückzuführen sind, fallen nicht unter den Garantieschutz. Insofern weisen wir bezüglich des sachgemäßen Gebrauchs auf die Gebrauchsanweisung hin, die Bestandteil der Garantie ist. Verschleißteile, wie z.B. Leuchtmittel etc. sind nicht Bestandteile der Garantie.

Die Erstattung von Aufwendungen für Aus- und Einbau, Überprüfung, Forderungen nach entgangenem Gewinn und Schadensersatz sind von der Garantie ebenso ausgeschlossen, wie weitergehende Ansprüche für Schäden und Verluste gleich welcher Art, die durch das Gerät oder seinen Gebrauch verursacht wurden.

Die Garantie gilt nur für das Land, in dem das Gerät bei einem OASE-Fachhändler gekauft wurde. Für diese Garantie gilt deutsches Recht unter

Ausschluss des Übereinkommens der Vereinten Nationen über Verträge über den internationalen Warenkauf (CISG).

Ansprüche aus der Garantie können nur gegenüber der OASE GmbH, Tecklenburger Straße 161, D-48477 Hörstel, Deutschland, dadurch geltend gemacht werden, dass Sie an uns frachtfrei und auf Ihr Transportrisiko das beanstandete Gerät oder Geräteteil mit einer Kopie des Originalverkaufsbelegs des OASE-Fachhändlers, dieser Garantiekunde sowie der schriftlichen Angabe des beanstandeten Fehlers senden.

Translation of the original Operating Instructions

## **WARNING**

- This unit can be used by children aged 8 and above and by persons with reduced physical, sensory or mental capabilities or lack of experience and knowledge if they are supervised or have been instructed on how to use the unit in a safe way and they understand the hazards involved.
- Do not allow children to play with the unit.

- Only allow children to carry out cleaning and user maintenance under supervision.
- Never immerse the unit in water or other liquids.
- Switch off all units in the aquarium or disconnect the power plugs of all units before reaching into the water.
- Do not use the unit if electrical cables or housings are damaged.
- Disconnect the power plug before carrying out any work on the unit.

## SAFETY INFORMATION

- Never operate the unit if the housing is defective!
- Never operate the unit if any electrical cables are defective!
- Never carry or pull the unit by the electrical cable.
- Route cables such that they are protected from damage and do not present a tripping hazard.
- Power connection cables cannot be replaced. If the cable is damaged, the unit must be disposed of.
- Do not look directly into the light source.
- Only connect the unit if the electrical data of the unit and the power supply correspond. The unit data is to be found on the unit type plate, on the packaging or in this manual.
- Protect the plug connection from moisture.

### Symbols used in these instructions



#### CAUTION

- Indicates a possibly hazardous situation.
- Non-observance may lead to slight or minor injuries.



#### NOTE

Indicates information intended to give the user a better understanding.

#### Additional information

- A Reference to a figure, e.g. Fig. A.

## PRODUCT DESCRIPTION

### Intended use

biOrb MCR LED, referred to in the following as "unit", may only be used as specified in the following:

For lighting a biOrb CLASSIC, biOrb LIFE, biOrb FLOW, biOrb TUBE aquarium.

- Operation under observance of the technical data.

The following restrictions apply to the unit:

- Only intended for connection to a biOrb transformer.
- Only use indoors and for aquaristic purposes in the home (not for commercial use).

### Function description

Individually adjustable lighting for the aquarium biOrb; can be set by remote control (included in the delivery scope).

Possibility for cyclical lighting:

A gradually changing light in colour and brightness during a 24 hour day, simulating daylight and night light. Blue night light (dimmed to 20%), white daylight (100%).

## INSTALLATION, CONNECTION, START-UP



### CAUTION

Strong LED radiation!

Possible consequences: Eye injury due to light flash.

- Never look into the light source.

Prerequisite:

- The plug-in transformer of the aquarium has been disconnected from the power supply.

How to proceed:

B

- Insert the lighting unit into the cover of the biOrb aquarium.

C

1. Insert the plug of the lighting unit into the separate socket of the plug-in transformer.
2. Insert the plug-in transformer into the socket.
  - Ensure that all connection cables form a drip loop.

3. Actuate the switch of the lighting unit for switching on/off.
4. Carry out further settings with the aid of the remote control.
  - When the lighting unit is switched on and off with the ON/OFF switch, the current settings for the mode and "Automatic" are retained.

## CLEANING

Cleaning cloths are available as OASE biOrb Reinigungstücher Set (46027).

How to proceed:

- Bottom surface of the lighting unit: Wipe with a special cleaning cloth to avoid scratches.
- Wipe the top with a damp cloth.

## Change battery

How to proceed:

E

1. Turn the remote control over and open the battery compartment.
2. Pull the battery holder completely out and change the batteries.
  - Pay attention to the polarity of the batteries.
3. Push the battery holder back into the remote control.











## OPERATION

How to proceed:

D

- Pull out the small plastic strip before using the remote control for the first time.
- Switch on the lighting unit with the ON/OFF switch.

	Switches on the light.
	Switches off the light.
	Start of the cycle through the possible light colours.
	End of the cycle through the possible light colours.
	Switches the LED to the basic colour red (R). Green (G), blue (B) respectively, or colours other than these 3 basic colours. 15 predefined colours.
	White light ("Daylight", W)

	Dims the light, 4 brightness stages: 80 % ... 20 %. To reset to 100 % press any button for selecting the light colour.
	One of the 4 buttons for activating the cycle function.

### Cycle function

Example for the 8 HR cycle. When the 10, 12 or 14 HR button is selected, the time for "Daylight" and "Night light" changes accordingly. "Daylight" is always reduced by 30 minutes for "Sunrise" and "Sunset". Total duration of a cycle: 24 h.

Mode	Time
	
Sunrise	15 min
Daylight	7.5 h
Sunset	15 min
Nightlight	16 h





## REMEDY OF FAULTS

Malfunction	Cause	Remedy
The lighting does not switch on.	Incorrect connection	Check the connection
	The ON/OFF switch is set to OFF	Switch on
	Light switched off via the remote control	Switch on the light via the remote control.
The remote control is not having any effect.	The remote control is not reaching the sensor.	Point the remote control in the direction of the sensor.
	Too large a distance between the remote control and the unit.	Reduce the distance.
	The remote control battery capacity is exhausted.	Replace the battery.

## TECHNICAL DATA

Description		Value, biOrb MCR LED	
		MCR small	MCR large
Energy efficiency class		A+	A+
Energy efficiency	lm/W	74	72
Rated power	W	2.8	2.8
Rated voltage	V AC	12	12
Length of the connection cable	m	1.5	1.5
Remote control battery	Type	CR 2025	CR 2025

## SYMBOLS ON THE UNIT

	Protection class II, reliable electrical isolation from the mains by reinforced or double insulation.
	For use indoors.
	Do not dispose of with household waste.
	Read and adhere to the instructions for use.

## DISPOSAL



### NOTE

This unit contains electronic components - do not dispose of this unit with domestic waste!

- Render the unit unusable by cutting off the cables.
- Remove the replaceable or rechargeable batteries from the unit and dispose of them separately via the return system provided for this purpose.
- Dispose of the unit by using the return system provided for this purpose.



### NOTE

#### Disposal of batteries

Do not dispose of batteries with household waste.

- Only dispose of the batteries by using the return system provided for this purpose.

#### Disposal of batteries within the European Union

As a consumer you are legally obliged to return used batteries. Return is free of charge.

- Either dispose of batteries through the public return and recycling systems of your town or

municipality, or return the batteries to the place where they were purchased.

#### **Labelling of batteries containing harmful substances**

PB = Battery contains lead

Cd = Battery contains cadmium

Hg = Battery contains mercury

Li = Battery contains lithium

## **GUARANTEE**

For this OASE unit purchased by you, OASE GmbH assumes a **24 month manufacturer's guarantee in accordance with the guarantee conditions laid down in the following**. The guarantee period starts with the first purchase from an OASE specialist dealer. In other words, in the event of a resale, the guarantee period will not start again. If services are provided under the terms of this guarantee, this does not lead to extension or renewal of the guarantee period. Your legal rights as a purchaser, especially those ensuing from the warranty, persist. They are not restricted by this guarantee.

#### **Guarantee conditions**

OASE GmbH guarantees impeccable, purpose-related properties and workmanship, expert assembly and proper functionality. Subject to our discretion, the guarantee refers to free-of-charge repair or free-of-charge supply of spare

parts or of a replacement unit respectively. Should the unit type concerned no longer be manufactured, we reserve the right, at our discretion, to supply a replacement unit from our range that is closest to the type subject to complaint. Claims, the origin of which can be traced back to installation and operating faults as well as lack of care, e.g. the use of unsuitable cleaning materials or negligent maintenance, use other than that intended, damage due to accidents, falls, impact, effect of frost, cutting plugs, shortening cables, calcium deposits or improper attempts to repair the unit, are not covered by our guarantee. We hereby refer to the proper use as specified in the instructions of use that form an integral part of the guarantee. Wear parts such as bulbs etc. are exempted from the guarantee.

The refund of costs for removal and installation, checks, claims for lost profit and damages are exempted from the guarantee together with further reaching claims for damages and loss of whatever nature caused by the unit or its use.

The guarantee is only valid in the country in which the unit was purchased from an OASE dealer. This guarantee is governed by German law under the exclusion of the agreement of the United Nations covering contracts governing the international sale of goods (CISG) regulations.

Guarantee claims can only be brought forward by presenting the sales receipt to us, OASE GmbH, Tecklenburger Straße 161 in D-48477

Hörstel, Germany by returning to us the unit or part of the unit subject to complaint, freight free, at your own risk, accompanied by a copy of the

original purchase receipt from the OASE specialist dealer, this guarantee document and written information of the fault encountered.

#### Traduction de la notice d'emploi originale

### **AVERTISSEMENT**

- **Attention :**  
Dans le cas où cet appareil serait utilisé par des mineurs de moins de 8 ans ainsi que par des personnes souffrant d'un handicap mental ou plus généralement par des personnes manquant d'expérience, un adulte averti devra être présent, qui renseignera le mineur

ou la personne fragilisée concernée sur le bon emploi de ce matériel. Les enfants ne doivent pas jouer avec cet appareil. Ne pas laisser un enfant sans surveillance pour le nettoyage ou l'entretien.

- Ne jamais immerger l'appareil dans l'eau ou dans un autre liquide.
- Avant d'entrer dans l'eau, couper tous les appareils se trouvant

dans l'aquarium ou débrancher la fiche secteur.

- Ne pas utiliser l'appareil lorsque les câbles électriques ou les boîtiers sont endommagés.
- Débrancher la prise de secteur avant d'exécuter des travaux sur l'appareil.

### CONSIGNES DE SÉCURITÉ

- Ne pas utiliser l'appareil avec un boîtier défectueux.
- En cas de câbles électriques défectueux, il est interdit d'utiliser l'appareil.
- Ne pas porter ou tirer l'appareil par les câbles électriques.

- Poser les câbles de manière à ce qu'ils soient protégés contre d'éventuels dommages et veiller à ce que personne ne puisse trébucher.
- Les câbles de raccordement ne sont pas remplaçables. Au cas où un câble de raccordement serait endommagé, l'appareil doit être mis au rebut.
- Ne jamais regarder directement dans la source lumineuse.
- Ne brancher l'appareil que lorsque les caractéristiques électriques de l'appareil et de l'alimentation électrique correspondent. Les caractéristiques de l'appareil sont indiquées sur la plaque signalétique de l'appareil, sur l'emballage ou dans cette notice d'emploi.
- Protéger les raccordements à fiche contre l'humidité.

### Symboles dans cette notice d'emploi



#### ATTENTION

- signale une situation éventuellement dangereuse.
- Le non-respect risque d'entraîner de légères blessures et futilles.

**REMARQUE**

Informations favorisant une meilleure compréhension.

**Autres remarques**

- A Renvoi à l'illustration, p. ex. Figure A.

**DESCRIPTION DU PRODUIT****Utilisation conforme à la finalité**

biOrb MCR LED, appelé par la suite «appareil», doit être utilisé exclusivement comme suit :

Pour l'éclairage d'un aquarium biOrb CLASSIC, biOrb LIFE, biOrb FLOW, biOrb TUBE.

- Exploitation dans le respect des données techniques.

Les restrictions suivantes sont valables pour l'appareil :

- Uniquement pour le raccordement à un transformateur biOrb.
- A utiliser uniquement à l'intérieur et à des fins d'aquariophilie privée.

**Description des fonctions**

Éclairage pour aquarium biOrb réglable de manière personnalisée, réglage via une télécommande (comprise dans la livraison).

Possibilité d'éclairage cyclique :

Couleur et luminosité qui évoluent au fil de la journée pour simuler la lumière du jour et la lumière nocturne. Lumière nocturne bleue (variation à 20 %), lumière du jour (100 %).

**MIS EN PLACE, BRANCHEMENT, MISE EN SERVICE****ATTENTION**

Fort rayonnement LED !

Conséquence éventuelle : Blessures des yeux par éblouissement.

- Ne jamais regarder directement dans la source de lumière.

Prérequis :

- L'adaptateur secteur de l'aquarium est débranché du secteur.

Voici comment procéder :

B

- Introduire l'unité d'éclairage dans le couvercle de l'aquarium biOrb.

C

1. Brancher l'unité d'éclairage dans la prise séparée de l'adaptateur secteur
2. Brancher l'adaptateur secteur sur la prise.
  - Tous les câbles de raccordement doivent former des cols de cygne.

3. Utiliser l'interrupteur de mise en marche/mise à l'arrêt de l'unité d'éclairage.
4. Procéder à d'autres réglages avec la télécommande.
  - En allumant / éteignant l'unité d'éclairage avec l'interrupteur marche / arrêt, les réglages actuels pour le mode et la fonction automatique restent enregistrés.

## NETTOYAGE

Les chiffons de nettoyage sont disponibles comme OASE biOrb Reinigungstücher Set (46027).

Voici comment procéder :

- Partie inférieure avec unité d'éclairage : Pour éviter des égratignures, essuyer avec un chiffon de nettoyage spécial.
- Essuyer la partie supérieure avec un chiffon humide.

## Changer la pile

Voici comment procéder :

E

1. Tourner la télécommande de manière à ce que l'arrière soit tourné vers le haut et ouvrir le compartiment à piles.
2. Retirer entièrement le support et changer la pile.





- Vérifier la polarité de la pile.
3. Remettre le support dans la télécommande.

## UTILISATION



Voici comment procéder :

D

- Avant la première utilisation, déverrouiller la télécommande en retirant la petite protection en plastique.
- Allumer l'unité d'éclairage avec l'interrupteur marche/arrêt.

	Allumer la lumière
	Éteindre la lumière
	Démarrage de la variation des couleurs possibles.
	Fin de la variation des couleurs possibles.
	Allumer la LED de couleur rouge (R). Également vert (G), bleu (B) ou une autre couleur comme combinaison de ces 3 couleurs de base. 15 couleurs prédéfinies.



	Lumière blanche (« Lumière du jour » W)
	Varier l'intensité de la lumière, 4 niveaux de luminosité : 80 % ... 20 % Appuyer sur n'importe quelle touche de sélection de la lumière pour revenir à 100 %
	Une des 4 touches déclenchant la fonction cycle.

### Fonction cycle

Exemple pour le cycle 8 HR: La durée de la « Lumière du jour » et de la « Lumière nocturne » change en conséquence lorsqu'on sélectionne la

touche 10, 12 ou 14 HR, « Lumière du jour » est réduit de 30 minutes pour le « Lever du soleil » et le « Coucher du soleil ». Durée totale d'un cycle : 24 h.

mode	Durée
	
Lever du soleil	15 min
Lumière du jour	<b>7,5 h</b>
Coucher du soleil	15 min
Lumière nocturne	16 h





## ÉLIMINATION DES DERANGEMENTS

Défaut	Cause	Remède
L'éclairage ne s'allume pas	Raccordement défectueux	Vérifier le raccordement
	L'interrupteur Marche / Arrêt est sur Arrêt	Mise en circuit
	Lumière éteinte via la télécommande	Lumière allumée via la télécommande.
La télécommande ne fonctionne pas	Le capteur ne détecte pas la télécommande	Maintenir la télécommande en direction du capteur
	Distance télécommande – appareil trop importante	Réduire la distance
	Pile de la télécommande usée	Remplacer la pile

## CARACTERISTIQUES TECHNIQUES

Description		Wert biOrb MCR LED	
		MCR small	MCR large
Classe énergétique		A+	A+
Efficience énergétique	lm/W	74	72
Puissance de réseau	W	2,8	2,8
Tension assignée	V CA	12	12
Longueur du câble de raccordement	m	1,5	1,5
Pile de la télécommande	Type	CR 2025	CR 2025

## SYMBOLES SUR L'APPAREIL

	Classe de protection II, isolation renforcée et doublée pour une séparation électrique fiable avec le réseau
	Pour une utilisation en intérieur
	A ne pas évacuer dans les ordures ménagères
	Lire et respecter la notice d'utilisation

## MISE AU REBUT



### REMARQUE

Cet appareil contient des composants électroniques et ne doit pas être jeté avec les ordures ménagères !

- Rendre l'appareil inutilisable en sectionnant le câble.
- Pour les remplacer, retirer les batteries ou les piles prévues de l'appareil et les mettre au rebut dans le système de reprise prévu à cet effet.
- Mettre l'appareil au rebut via le système de reprise prévu à cet effet.



### REMARQUE

#### Gestion des piles usagées

Les piles ne doivent pas être jetées dans les ordures ménagères.

- Mettre les piles au rebut uniquement via le système de reprise prévu à cet effet.

#### Gestion des piles usagées à l'intérieur de la Communauté européenne

En tant que consommateur, vous êtes tenu par la loi de restituer les piles usagées. La restitution est gratuite.

- Mettez au rebut les piles par le biais des systèmes de reprise et de recyclage publics dans votre ville ou votre municipalité ou rapportez les piles là où vous les avez achetées.

#### Indications sur les piles contenant des substances nocives

PB = la pile contient du plomb

Cd = la pile contient du cadmium

Hg = la pile contient du mercure

Li = la pile contient du lithium

## GARANTIE

Pour l'appareil OASE que vous venez d'acquérir, la société OASE GmbH accorde une garantie constructeur de **24 mois selon les termes des**

**clauses de garantie suivantes.** Le délai de garantie entre en vigueur dès la première acquisition chez le distributeur OASE. De ce fait, il ne se recalcule pas à partir de toute date de vente ultérieure éventuelle. Les prestations de garantie ne donnent lieu ni à une prolongation ni au renouvellement de la durée de garantie. Vos droits légaux en tant qu'acquéreur, en particulier au niveau de la responsabilité, conservent leur validité et ne sont pas restreints par cette garantie.

#### **Conditions de garantie**

La société OASE GmbH garantit une qualité et un façonnage irréprochables, conformes à la finalité, un montage conforme à la technique et une aptitude au fonctionnement réglementaire. La prestation de garantie inclut, en fonction de notre décision, la réparation à titre gracieux voire la livraison gratuite de pièces de rechange ou d'un appareil de remplacement. Si le type d'appareil concerné n'était plus fabriqué, nous nous réservons le droit de livrer un appareil de remplacement issu de notre gamme de produits, le plus proche possible du type d'appareil sujet à réclamation. Les réclamations dont la cause est liée à des erreurs de montage et d'exploitation, ainsi qu'à un entretien insuffisant, p. ex. à l'utilisation de produits de nettoyage inadéquats ou d'une maintenance négligée, à une utilisation non-conforme à la finalité, à un endommagement dû à un accident, à une chute, à un impact, aux effets du gel, à des sectionnements de prise, à des raccourcissements de câble, à des dépôts

calcaires ou à des tentatives de réparation inappropriées, ne sont pas couvertes par la garantie. En ce qui concerne l'utilisation appropriée, nous nous référons à la notice d'emploi qui fait partie intégrante de la garantie. Les pièces d'usure, comme p.ex. les ampoules, etc., ne tombent pas sous le coup de la garantie.

Le remboursement des frais pour le montage et le démontage, la vérification, les créances suite à un manque à gagner et les dommages et intérêts est exclu de cette garantie, il en est de même pour des réclamations ultérieures pour des détériorations ou des pertes de quelque type que ce soit, causées par l'appareil ou par son utilisation.

La garantie n'est valable que pour le pays dans lequel l'appareil a été acheté chez un distributeur spécialisé OASE. Le droit allemand est en vigueur pour cette garantie, à l'exclusion de la convention des Nations Unies sur les contrats de vente internationale de marchandises (CISG).

Il n'est possible de faire valoir vos droits à la garantie vis-à-vis de la société OASE GmbH, Tecklenburger Straße 161, D-48477 Hörstel, Allemagne, qu'en nous envoyant, franco de port et dans un transport à vos risques, l'appareil ou la partie de l'appareil faisant l'objet de la réclamation, ainsi que le bordereau de vente d'origine du distributeur spécialisé OASE, ce document de garantie ainsi qu'un document écrit spécifiant l'anomalie à l'origine de la réclamation.

Vertaling van de oorspronkelijke gebruiksaanwijzing

## **WAARSCHUWING**

- Dit apparaat kan worden gebruikt door kinderen vanaf 8 jaar en daarnaast door personen met verminderde fysieke, sensorische of mentale vermogens of een gebrek aan ervaring en kennis, mits zij onder toezicht staan of geïnstrueerd werden over het veilige gebruik van het apparaat en de gevaren begrijpen, die hiermee samenhangen.
- Kinderen mogen niet met het apparaat spelen.
- Reiniging en onderhoud door de gebruiker mogen niet worden uitgevoerd door kinderen, die niet onder toezicht staan.
- Dompel het apparaat nooit onder in water of andere vloeistof.
- Alle apparaten in het aquarium uitschakelen of de netstekker los-trekken, voordat u in het water grijpt.
- Apparaat niet gebruiken als elektrische

snoeren of behuizing beschadigd zijn.

- Trek, voorafgaand aan werkzaamheden aan het apparaat, de netstekker los.

## VEILIGHEIDSINSTRUCTIES

- Als de behuizing defect is, mag het apparaat niet worden gebruikt.
- Als de elektrische snoeren defect zijn mag het apparaat niet worden gebruikt.
- Apparaat niet aan het elektrische snoer dragen of trekken.
- Snoeren beschermd tegen beschadigingen aanleggen en erop letten dat niemand erover kan struikelen.
- De aansluitsnoeren kunnen niet worden vervangen. Als het apparaat een beschadigd snoer heeft, moet dit worden ingeleverd bij een recyclingbedrijf.
- Niet in de lichtbron kijken.

- Apparaat alleen aansluiten als de elektrische specificaties van het apparaat en de elektrische voeding overeenstemmen. De specificaties staan op het typeplaatje van het apparaat, op de verpakking, of in deze handleiding vermeld.
- Stekkerverbindingen tegen vocht beschermen.

## Symbolen in deze handleiding



### VOORZICHTIG

- Betekent een mogelijk gevaarlijke situatie.
- Bij niet aanhouden van de instructie kan licht lichamelijk letsel het gevolg zijn.



### OPMERKING

Informatie, die is bedoeld voor een beter begrip.

### Overige instructies

- A Verwijst naar een afbeelding, bijvoorbeeld afbeelding A.

## PRODUCTBESCHRIJVING

### Beoogd gebruik

biOrb MCR LED, verder "apparaat" genoemd, mag alleen als volgt worden gebruikt:

Voor de verlichting van een aquarium biOrb CLASSIC, biOrb LIFE, biOrb FLOW, biOrb TUBE.

- Gebruik onder naleving van de technische gegevens.

De volgende inperkingen gelden voor het apparaat:

- Alleen bestemd voor aansluiting op een biOrb adapter.
- Alleen binnenshuis en voor privé aquaria gebruiken.

### Functiebeschrijving

Individueel instelbare verlichting voor aquarium biOrb, instelbaar met afstandsbediening (bij de leveringsomvang inbegrepen).

Mogelijkheid voor cyclische verlichting:

De verlichting verandert in de loop van de dag, qua kleur en helderheid, ter simulatie van daglicht en nachtlucht. Nachtlucht blauw (gedimd tot 20 %), daglicht wit (100%).

## OPSTELLEN, AANSLUITEN, INGEBRUIKNAME



### VOORZICHTIG

Sterke LED-straling!

Mogelijke gevolg: oogbeschadiging door verblinding.

- Nooit in de lichtbron kijken.

Voorwaarde:

- De netadapter van het aquarium werd van het stroomnet gescheiden.

Zo gaat u te werk:

B

- Verlichtingsunit in het deksel van het biOrb-aquarium aanbrengen.

C

1. Stekker van de verlichtingsunit in de aparte aansluiting van de netadapter steken.
2. De netadapter in de wandcontactdoos steken.
  - Alle aansluitsnoeren moeten met een druppellus worden aangelegd.
3. Aan-/uitschakelaar van de verlichtingsunit bedienen.
4. Andere instellingen uitvoeren met behulp van de afstandsbediening.
  - Bij het in- of uitschakelen van de verlichtingsunit met de aan-uitschakelaar blijven

de huidige instellingen voor modus en automaat behouden.

## REINIGING

Reinigingsdoekjes zijn als OASE biOrb Reinigungstücher Set (46027) verkrijgbaar.

Zo gaat u te werk:

- Onderzijde met verlichtingsunit: Om krassen te vermijden met speciaal reinigingsdoekje afvegen.
- Bovenzijde met een vochtige doek vochtig afvegen.

## Batterij vervangen

Zo gaat u te werk:

E







1. Afstandsbediening met achterzijde omhoog draaien en batterijvak openen.
2. Batterijhouder geheel uitnemen en batterij vervangen.
  - Let op de correcte aansluiting van de batterijpolen.
3. Batterijhouder weer in de afstandsbediening schuiven.

## BEDIENING



Zo gaat u te werk:

D

- Voordat u de afstandsbediening voor het eerst kunt gebruiken moet u deze door het verwijderen van het kleine plastic stripje in werking stellen.
- Verlichtingsunit met aan-uitschakelaar inschakelen.

	Licht inschakelen
	Licht uitschakelen
	Start van het doorlopen van de mogelijke lichtkleuren.
	Einde van het doorlopen van de mogelijke lichtkleuren
	Led in basiskleur rood (R) inschakelen. Overeenkomstig groen (G), blauw (B) of andere kleuren als combinatie van deze 3 basiskleuren. 15 voorgedefinieerde kleuren.
	Wit licht ("Daglicht", W)



	Licht dimmen, 4 trappen voor de helderheid: 80 % ... 20 %. Om terug te keren bij 100 % de gewenste toets voor de keuze van de lichtkleur indrukken.
	Een van de 4 toetsen voor het inschakelen van de cyclusfunctie.

### Cyclusfunctie

Voorbeeld voor de cyclus 8 HR. Bij de keuze van de 10-, 12- of 14-HR-toets verandert de tijdstelling voor “Daglicht” en “Nachtlicht” overeenkomstig. “Daglicht” vermindert steeds met

### STORINGEN VERHELPEN

Storing	Oorzaak	Oplossing
Verlichting schakelt niet in	Aansluiting onjuist	Aansluiting controleren
	Aan-uitschakelaar staat op Uit	Inschakelen
	Licht met afstandsbediening uitgeschakeld	Licht met afstandsbediening inschakelen.
Afstandsbediening heeft geen effect	Afstandsbediening bereikt de sensor niet	Afstandsbediening in de richting van de sensor houden
	Afstandsbediening te ver van apparaat	Afstand verkleinen
	Batterij in afstandsbediening leeg	Batterij vervangen





30 min voor “Zonsopgang” en “Zonsondergang”.  
Totale duur van een cyclus: 24 h.

Modus	Tijd
	
Zonsopgang	15 min
Daglicht	7,5 h
Zonsondergang	15 min
Nachtlicht	16 h

## TECHNISCHE GEGEVENS

Omschrijving		Waarde biOrb MCR LED	
		MCR small	MCR large
Energie-efficiëntieklasse		A+	A+
Energie-efficiëntie	lm/W	74	72
Nominaal vermogen	W	2,8	2,8
Nominale spanning	V~	12	12
Lengte van het aansluitsnoer	m	1,5	1,5
Batterij afstandsbediening	Type	CR 2025	CR 2025

## SYMBOLEN OP HET APPARAAT

	Beschermingsklasse II, veilige scheiding van het net door versterkte of dubbele isolatie
	Binnenshuis gebruiken
	Niet verwijderen samen met het normale huishoudelijke afval
	Gebruikshandleiding lezen en aanhouden

## AFVOER



### OPMERKING

Dit apparaat bevat elektronische onderdelen en mag niet met het huishoudelijk afval worden afgevoerd!

- Apparaat door afknippen van het snoer onbruikbaar maken.
- Ter verwijdering van de aanwezige accu's of batterijen uit het apparaat verwijderen en afzonderlijk via de recyclingkanalen afvoeren.
- Apparaat via het recyclingsysteem afvoeren.



### OPMERKING

#### Verwijdering van batterijen

Batterijen horen niet in het huisvuil.

- Batterijen alleen via het daartoe bestemde recyclingsysteem afvoeren.

#### Verwijderen van batterijen binnen de Europese Gemeenschap

Consumenten zijn wettelijk verplicht gebruikte batterijen in te leveren. Inleveren is kosteloos.

- Batterij hetzij via de publieke afvalverwerkings- en recyclingsystemen in uw stad of gemeente afvoeren of daar inleveren waar deze werden aangeschaft.

#### Markering op batterijen die schadelijke stoffen bevatten

PB = Batterij bevat lood

Cd = Batterij bevat cadmium

Hg = Batterij bevat kwik

Li = Batterij bevat lithium

## GARANTIE

OASE GmbH neemt voor het door u aangeschafte OASE-apparaat een fabrieksgarantie op zich van **24 maanden**. De garantieperiode gaat in op het moment dat het product voor het eerst wordt aangeschaft bij de OASE-specialist. Bij

doorverkopen vangt de garantieperiode daarom niet opnieuw aan. Door garantieprestaties wordt de garantieperiode niet verlengd en ook niet vernieuwd. Uw wettelijke rechten als koper, in het bijzonder in het kader van de garantie, blijven bestaan en worden door deze garantie niet ingeperkt.

### **Garantievoorwaarden**

OASE GmbH verleent een garantie voor een perfecte productie en afwerking die aan het gebruiksdoel voldoen, een vakkundige montage en reglementaire werking. De garantieregeling heeft naar keuze van OASE GmbH betrekking op gratis reparatie of op gratis levering van vervangende onderdelen of een vervangend apparaat. Als het betreffende type niet meer geproduceerd wordt, behouden wij ons het recht voor om naar keuze van OASE GmbH een vervangend apparaat uit ons assortiment te leveren dat zoveel mogelijk overeenkomt met het gereclameerde type. Klachten waarvan de oorzaak op montage- of bedieningsfouten zijn terug te voeren, dan wel op gebrekkig onderhoud, onbeoogd gebruik, beschadiging door een ongeluk, vallen, stoten, de inwerking van vorst, het afsnijden van stekkers, het inkorten van kabels, kalkafzettingen of ondeskundige pogingen tot reparatie, vallen niet onder de garantiebepalingen. In dit op-

zicht verwijzen wij met betrekking tot het beoogde gebruik, naar de gebruiksaanwijzing die een onderdeel van de garantie vormt. Op slijtdelen, zoals lampen, is geen garantie van toepassing.

De vergoeding van kosten voor uit- en inbouwen, controle, vorderingen naar aanleiding van gederfde winst en schadevergoeding zijn ook van de garantie uitgesloten, evenals verdergaande aanspraken door schades en verliezen van welke aard dan ook, die door het apparaat of door het gebruik ervan zijn veroorzaakt.

De garantie geldt slechts voor het land waarin het apparaat bij een OASE-vakhandel gekocht is. Op deze garantie is het Duitse recht van toepassing onder uitsluiting van het Verdrag der Verenigde Naties inzake internationale koopovereenkomsten betreffende roerende zaken (CISG).

Rechten uit de garantie kunnen tegenover OASE GmbH, Tecklenburger Straße 161, D-48477 Hörstel, Duitsland alleen daardoor geldend worden gemaakt, als u ons franco en voor uw eigen transportrisico het betreffende apparaat of deel van het apparaat met het originele verkoopbewijs van de OASE-vakhandel, de garantieverklaring alsook de schriftelijke vermelding van de betreffende fout opstuurt.

Traducción de las instrucciones de uso originales



## ADVERTENCIA

- Este equipo puede ser utilizado por niños a partir de 8 años y mayores así como por personas con capacidades físicas, sensoriales o mentales reducidas o que no dispongan de la experiencia y conocimientos necesarios, cuando sean supervisados o hayan sido instruidos en el uso seguro del equipo y los posibles peligros resultantes.

- Los niños no deben jugar con el equipo.
- Está prohibido que los niños ejecuten la limpieza y el mantenimiento sin supervisión.
- No sumerja nunca el equipo en agua u otros líquidos.
- Desconecte todos los equipos en el acuario o saque la clavija de la red antes de tocar el agua.
- No emplee el equipo cuando las líneas eléctricas o la caja estén dañadas.

- Saque la clavija de la red antes de trabajar en el equipo.

### INDICACIONES DE SEGURIDAD

- Está prohibido operar el equipo si la caja está defectuosa.
- Está prohibido operar el equipo si las líneas eléctricas están defectuosas.
- No transporte ni tire el equipo por la línea eléctrica.
- Tienda las líneas con protección contra daños y garantice que ninguna persona tropiece con ellas.
- Las líneas de conexión no se pueden sustituir. Deseche el equipo si una línea está dañada.
- No mire directamente a la fuente de luz.
- Conecte el equipo sólo cuando los datos eléctricos del equipo coinciden con los datos de la alimentación de corriente. Los datos del equipo se encuentran en la placa de datos técnicos en el equipo, en el embalaje o en estas instrucciones.
- Proteja las conexiones de enchufe contra humedad.

### Símbolos en estas instrucciones



#### CUIDADO

- Denomina una situación posiblemente peligrosa.
- En caso de incumplimiento, la consecuencia puede ser una lesión ligera.



#### INDICACIÓN

Informaciones para un mejor entendimiento.

#### Otras indicaciones

- A Referencia a una ilustración, p. ej. ilustración A.

## DESCRIPCIÓN DEL PRODUCTO

### Uso conforme a lo prescrito

biOrb MCR LEDen lo sucesivo, "el equipo", solo puede utilizarse de la siguiente manera:

Para la iluminación de un acuario biOrb CLASSIC, biOrb LIFE, biOrb FLOW, biOrb TUBE.

- Operación observando los datos técnicos.

Para el equipo son válidas las siguientes limitaciones:

- Sólo para conectar a un transformador biOrb.
- Emplear sólo en interiores y para fines acuáticos privados.

### Descripción del funcionamiento

Iluminación ajustable de forma individual para el acuario biOrb, ajustable con telemando (contenido en el suministro).

Posibilidad para la iluminación cíclica:

Luz que cambia gradualmente su color y su claridad en el transcurso del día para simular la luz diurna y la luz nocturna. Luz nocturna azul (reducida al 20 %), luz diurna blanca (100%).

## EMPLAZAMIENTO, CONEXIÓN Y PUESTA EN MARCHA



### CUIDADO

Radiación LED fuerte.

Posible consecuencia: Lesión de los ojos por deslumbrado.

- No mire nunca a la fuente de luz.

Condición:

- El transformador de enchufe del acuario fue separado de la red de corriente.

Proceda de la forma siguiente:

B

- Coloque la unidad de iluminación en la tapa del acuario biOrb.

C

1. Enchufe la clavija de la unidad de iluminación en el transformador de enchufe separado.
2. Enchufe el transformador de enchufe en el tomacorriente.
  - Todas las líneas de conexión tienen que formar bucles de goteo.
3. Opere el conmutador de encendido/ apagado de la unidad de iluminación.
4. Realice los otros ajustes con el telemando.
  - A la conexión/ desconexión de la unidad de iluminación con el interruptor de encendido/ apagado se mantienen los ajustes actuales para el modo y la operación automática.

## LIMPIEZA

Los paños de limpieza están a disposición como OASE biOrb Reinigungstücher Set (46027).

Proceda de la forma siguiente:

- Parte inferior con unidad de iluminación: Limpie con el paño de limpieza especial para evitar rasguños.
- Limpie la parte superior con un paño húmedo.

### Cambio de la batería

Proceda de la forma siguiente:

E





1. Gire el telemando con el lado trasero hacia arriba y abra el compartimento de batería.
2. Saque el soporte de batería completamente y sustituya la batería.
  - Tenga en cuenta la polaridad de la batería.
3. Coloque el soporte de la batería de nuevo en el telemando.



## OPERACIÓN

Proceda de la forma siguiente:

D

- Active el telemando quitando la tira de plástico pequeña antes del primer uso.
- Conecte la unidad de iluminación con el interruptor de encendido/ apagado.

	Conectar la luz
	Desconectar la luz
	Inicio pasada de los posibles colores de luz.
	Final pasada de los posibles colores de luz.
	Conectar el LED en el color básico rojo (R). Correspondientemente verde (G), azul (B) u otros tonos de

	color como combinación de estos 3 colores básicos. 15 colores predefinidos.
	Luz blanca ("Luz diurna", W)
	Reducir la intensidad de la luz, 4 escalones para la claridad: 80 % a 20 %. Para reponer al 100 % pulse cualquier tecla para la selección del color de la luz.
	Una de las 4 teclas para activar la función de ciclo.

### Función de ciclo

Ejemplo para el ciclo 8 HR. A la selección de la tecla HR 10, 12 o 14 cambia correspondientemente el tiempo para "Luz diurna" y "Luz nocturna". "Luz diurna" siempre reducida en 30 minutos para "Amanecer" y "Puesta del sol". Duración total de un ciclo: 24 h.

Modo	Duración
	
Amanecer	15 min
Luz diurna	<b>7,5 h</b>
Puesta del sol	15 min
Luz nocturna	16 h







## ELIMINACIÓN DE FALLOS

Fallo	Causa	Acción correctora
La iluminación no se conecta	Conexión defectuosa	Compruebe la conexión
	El interruptor de encendido/apagado está en apagado	Conexión
	La luz fue desconectada con el telemando.	Conecte la luz con el telemando.
El telemando no muestra ninguna reacción.	El telemando no alcanza el sensor.	Mantenga el telemando en el sentido del sensor.
	La distancia telemando – equipo es muy grande.	Reduzca la distancia.
	La batería del telemando está agotada.	Sustituya la batería.

## DATOS TÉCNICOS

Descripción		Valor LED biOrb MCR	
		MCR small	MCR large
Clase de eficiencia energética		A+	A+
Eficiencia energética	lm/W	74	72
Potencia de referencia	W	2,8	2,8
Tensión de referencia	V CA	12	12
Longitud de la línea de conexión	m	1,5	1,5
Batería telemando	Tipo	CR 2025	CR 2025

## SÍMBOLOS EN EL EQUIPO

	Categoría de protección II, separación eléctrica segura de la red mediante aislamiento reforzado o doble.
	Emplear en interiores
	No desechar el equipo en la basura doméstica.
	Leer y tener en cuenta las instrucciones de uso

## DESECHO



### INDICACIÓN

Este equipo contiene componentes electrónicos y está prohibido desecharlo en la basura doméstica.

- Inutilice el equipo cortando el cable.
- Quite los acumuladores y baterías que se pueden sustituir del equipo y entréguelos por separado al sistema de recogida previsto.
- Deseche el equipo a través del sistema de recogida previsto.



### INDICACIÓN

#### Desecho de las baterías usadas

No deseche las baterías en la basura doméstica.

- Deseche las baterías sólo a través del sistema de recogida previsto.

#### Desecho de las baterías dentro de la Comunidad Europea

Los consumidores están obligados legalmente a entregar las baterías usadas. La recogida es gratuita.

- Deseche las baterías a través de los sistemas de recogida y reciclaje públicos en su ciudad o

municipio o entregue las baterías a la tienda donde las compró.

#### **Marcado de baterías que contienen sustancias nocivas**

PB = La batería contiene plomo

Cd = La batería contiene cadmio

Hg = La batería contiene mercurio

Li = La batería contiene litio

## **GARANTÍA**

La OASE GmbH asume por este equipo OASE adquirido por Usted una garantía de **24 meses conforme a las condiciones de garantía abajo especificadas**. El plazo de garantía comienza con la adquisición del equipo en los centros de distribución de OASE. En caso de una reventa, el plazo de garantía no se reinicia. El plazo de garantía no se prolonga ni se renueva por el hecho de recibir prestaciones de garantía. Sus derechos legales como comprador, especialmente los derechos resultantes de la garantía legal, se mantienen válidos y no sufren ninguna restricción por esta garantía.

#### **Condiciones de garantía**

La OASE GmbH concede una garantía por calidad de fabricación impecable, conforme al fin de utilización prescrito, así como el montaje correcto y funcionamiento perfecto del equipo. En términos de garantía podemos seleccionar

entre una reparación gratuita o un suministro gratuito de piezas de repuesto o la entrega de un equipo de recambio. Si el modelo correspondiente ya no está en producción, nos reservamos el derecho de suministrar un equipo de recambio de nuestro surtido, que se asemeje lo más posible al modelo reclamado. Nuestra garantía no incluye las reclamaciones debidas a errores de montaje y de operación así como por un cuidado deficiente, el uso de agentes limpiadores inapropiados, por no ejecutar los trabajos de mantenimiento, un uso no conforme a lo prescrito, daños por accidente, caída, golpe, heladas, el corte de las clavijas de enchufe, la reducción de la longitud de cables, depósitos calcáreos o intentos de reparación inadecuados. En este sentido, use el equipo conforme a lo prescrito en el manual de uso, el cual forma parte de la garantía. La garantía tampoco incluye las piezas de desgaste, p. ej. las lámparas.

La garantía tampoco incluye la restitución de los gastos resultantes del desmontaje y montaje, la inspección, eventuales reclamaciones por pérdida de ganancia e indemnización por daños y perjuicios, así como otros derechos por daños y pérdidas de cualquier tipo originadas por el propio equipo o su utilización.

La garantía sólo es válida para el país donde el equipo fue comprado en un centro de distribución de OASE. Esta garantía está sujeta al derecho alemán con exclusión de la Convención

de las Naciones Unidas sobre los contratos de compraventa internacional de mercancías (CISG).

Cualquier reclamación relacionada con la garantía sólo se debe presentar a la empresa OASE GmbH, Tecklenburger Straße 161 en D-

48477 Hörstel, Alemania, enviando el equipo –o la parte del equipo que se reclama– con porte pagado y bajo propio riesgo con una copia del comprobante de compra original del comerciante de OASE, este certificado de garantía y la descripción del error reclamado.

#### Tradução das instruções de uso originais

### AVISO

- O aparelho pode ser utilizado por crianças com idade igual ou superior a 8 anos e pessoas com capacidades físicas, sensoriais ou mentais reduzidas ou com falta de experiência ou conhecimentos, enquanto vigiadas por adultos ou quando foram informadas sobre

o uso seguro do aparelho e entenderam os riscos remanescentes.

- Crianças não podem brincar com o aparelho.
- A limpeza e a manutenção não podem ser realizadas por crianças sem que sejam vigiadas por adultos.
- Não mergulhar o aparelho na água ou outros líquidos.
- Antes de colocar as mãos na água, desligue

todos os aparelhos no aquário ou desligue a ficha da tomada.

- O aparelho não pode ser utilizado quando apresenta cabos e fios defeituosos ou a carcaça danificada.
- Antes de fazer trabalhos no aparelho, desconectar a ficha eléctrica.

### **INSTRUÇÕES DE SEGURANÇA**

- Em caso de carcaça defeituosa, o aparelho não pode ser posto em funcionamento.
- Em caso de fios eléctricos defeituosos, o aparelho não pode ser posto em funcionamento.
- Não transportar ou puxar o aparelho pelo cabo eléctrico.

- Instalar os cabos e fios de forma que estejam protegidos contra danificação e ninguém possa tropeçar.
- Os cabos de comunicação não podem ser substituídos. Em caso de cabo eléctrico defeituoso, deve ser substituído todo o aparelho.
- Manter os olhos afastados da fonte de luz!
- Antes de conectar o aparelho, controlar que as características eléctricas do aparelho correspondem às da rede eléctrica. As características do aparelho estão indicadas na etiqueta de identificação, sobre a embalagem ou nestas instruções de uso.
- Proteger a ficha contra a penetração de água.

### **Símbolos usados nestas instruções**



#### **CUIDADO**

- Refere-se a uma situação eventualmente perigosa.
- A não observação pode provocar ligeiras lesões ou ferimentos não graves.



## NOTA

Informações que facilitam a compreensão.

### Outras instruções

- A Faz referência a uma figura, p. ex., figura A

## DESCRIÇÃO DO PRODUTO

### Emprego conforme o fim de utilização acordado

biOrb MCR LED, doravante designado "aparelho", só pode ser utilizado do seguinte modo:

Serve para iluminar um aquário biOrb CLASSIC, biOrb LIFE, biOrb FLOW, biOrb TUBE.

- Operação, sendo observadas as características técnicas.

O aparelho está sujeito a estas restrições:

- Só para a conexão a um transformador biOrb
- Utilizar só em salas e para aquários privados.

### Descrição do funcionamento

Iluminação variável para aquário biOrb, controlável pelo telecomando (faz parte do volume de entrega).

Permite uma iluminação cíclica:

Luz que vai mudando de cor e intensidade para simular luz do dia e luz da noite. Luz da noite: azul (reduzida a 20 %), luz do dia: branco (100 %).

## POSICIONAMENTO, CONEXÃO, COLOCAÇÃO EM SERVIÇO



### CUIDADO

Forte luz LED!

Possível consequência: Risco para os olhos pela intensidade dos raios de luz.

- Manter os olhos afastados da fonte de luz!

Condição prévia:

- O transformador-ficha do aquário está desconnectado da rede eléctrica.

Proceder conforme descrito abaixo:

B

- Encaixar a unidade de iluminação na tampa do aquário biOrb.

C

1. Ligar a ficha da unidade de iluminação com a bucha separada do transformador-ficha.

2. Conectar o transformador-ficha à tomada.
  - Todos os cabos de alimentação devem apresentar laço de gotejamento.
3. Accionar o interruptor da unidade de iluminação.
4. Proceder a mais programações por meio do telecomando.
  - Ao ligar/desligar a unidade de iluminação mediante o interruptor, os valores actuais do modo e funcionamento automático mantêm-se.

## LIMPEZA

Os panos de limpeza podem ser adquiridos como OASE biOrb Reinigungstücher Set (46027).

Proceder conforme descrito abaixo:

- Lado inferior com unidade de iluminação: Para evitar danos superficiais, usar panos de limpeza especiais.
- Limpar o lado superior por meio de um pano húmido.

## Substituir a pilha

Proceder conforme descrito abaixo:

E

1. Segurar o telecomando com o lado posterior voltado para cima e abrir a caixa pilha.







2. Tirar fora o porta-pilha e substituir a pilha.
  - Controlar os polos correctos.
3. Colocar o porta-pilha da caixa.



## OPERAÇÃO

Proceder conforme descrito abaixo:

D

- Antes do primeiro uso, libertar a operação do telecomando, tirando fora a tira de plástico.
- Activar a unidade de iluminação mediante o interruptor.

	Ligar a iluminação.
	Desligar a iluminação.
	Início da passagem das cores possíveis.
	Fim da passagem das cores possíveis.
	Activar LED na cor primária: vermelho (R). Verde (G), azul (B) ou outras cores como combinação das 3 cores primárias. 15 cores pré-definidas.
	Luz branca ("Luz do dia", W)

	Reduzir a intensidade, 4 níveis 80 % ... 20 %. Para repor a 100 %, premir qualquer tecla para seleccionar a cor de luz.
	Uma das 4 teclas para activar a função de ciclo.

### Função de ciclo

Exemplo para o ciclo 8 HR: A selecção da tecla de 10-, 12- ou 14-HR corrige o tempo para "luz do dia" e "luz da noite". "Luz do dia" sempre reduzida em 30 min para o "Nascer do sol" e o "Pôr do sol". Duração total de um ciclo: 24 h.

Modo	Tempo
	
Nascer do sol	15 min
Luz do dia	<b>7,5 h</b>
Pôr do sol	15 min
Luz da noite	16 h

## ELIMINAÇÃO DE ANOMALIAS





Avaria/Falha	Causa	Remédio
A iluminação não liga	Conexão incorrecta	Controlar a conexão eléctrica
	Interruptor sobre OFF	Ligar
	Iluminação desligada pelo telecomando	Ligar a iluminação com o telecomando
O telecomando não funciona	O telecomando não atinge o sensor	Dirigir o telecomando ao sensor
	Distância muito grande entre telecomando e aparelho	Reduzir a a distância
	A pilha do telecomando esgotou-se	Substituir a pilha



## DADOS TÉCNICOS

Descrição		Valor LED biOrb MCR	
		MCR small	MCR large
Classe de eficiência energética		A+	A+
Eficiência energética	lm/W	74	72
Rated power	W	2,8	2,8
Rated voltage	V AC	12	12
Comprimento do cabo	m	1,5	1,5
Pilha telecomando	Tipo	CR 2025	CR 2025

## SÍMBOLOS SOBRE O APARELHO

	Classe de protecção II, separação eléctrica segura da rede eléctrica por isolamento duplo ou reforçado.
	Utilizar só no interior de salas.
	Não deitar ao lixo doméstico
	Ler e observar as instruções de uso

## DESCARTAR O APARELHO USADO



### NOTA

O aparelho não poderá ser eliminado com o lixo doméstico por conter componentes electrónicos!

- Separar por corte cabo de alimentação o que torna o aparelho inutilizável.
- Tirar, do aparelho, os acumuladores ou as pilhas e entregar em separado à recolha selectiva de lixo.
- Entregar o aparelho ao sistema de recolha selectiva de lixo.



### NOTA

#### Eliminação de baterias usadas

As pilhas usadas não podem ser eliminadas com o lixo doméstico.

- Entregar as pilhas ao sistema especial de recolha selectiva de lixo.

#### Eliminação de pilhas usadas nos estados-membros da Comunidade Europeia

Na qualidade de consumidor, cada cidadão tem a obrigação legal de retornar pilhas usadas. A devolução é gratuita.

- Entregar as pilhas aos sistemas públicas de recolha selectiva e reciclagem de materiais usados ou devolver à loja onde foram compradas.

#### Identificação de pilhas que contêm materiais contaminantes

Pb = A pilha contém chumbo

Cd = A pilha contém cádmio

Hg = A pilha contém mercúrio

Li = A pilha contém lítio

## GARANTIA

A OASE GmbH assume para este aparelho uma garantia de fabrico de **24 meses em conformidade com as condições abaixo especificadas**. A

vigência do período de garantia tem início com a primeira aquisição do aparelho num dos centros de distribuição OASE. O período de garantia não será reiniciado após a revenda do produto. O período de garantia não será prorrogado nem restabelecido por serviços cobertos pela garantia. Os seus direitos legais enquanto adquirente, designadamente com respeito à garantia legal, não serão afectados nem reduzidos por esta garantia voluntária.

### **Condições de garantia voluntária**

A OASE GmbH garante a boa qualidade conforme o fim de utilização previsto, a montagem correcta e o funcionamento perfeito. A garantia refere-se, a critério do fabricante, à reparação gratuita ou o fornecimento gratuito de peças de reposição ou de um aparelho em substituição do defeituoso. Caso o tipo do aparelho defeituoso deixe de ser produzido, reservamo-nos o direito de fornecer, do nosso sortido, um aparelho em substituição do defeituoso e que se aproxime o mais perto possível do tipo anterior. As reclamações que tenham a sua origem numa instalação deficiente, operação incorrecta ou cuidados insuficientes (por exemplo, utilização de detergentes inadequados), falta de manutenção, utilização incorrecta, danos provocados por acidentes, quedas, choques, geada, separação da ficha

eléctrica, redução do comprimento do cabo eléctrico, depósitos calcários, tentativas de reparação indevidas, não estão cobertas pela presente garantia voluntária. Leia e observe as instruções de serviço em anexo que fazem parte da garantia. As peças sujeitas a desgaste permanente, por exemplo, lâmpadas, não estão abrangidas pela garantia.

O reembolso das despesas de montagem e desmontagem, verificações, a indemnização por perdas de benefícios ou danos estão excluídos da garantia. Isto é extensivo a danos ou prejuízos consequenciais de qualquer natureza, causados pelo aparelho ou pela sua utilização.

A garantia será apenas válida num país na qual o aparelho for adquirido a um distribuidor OASE. A legislação alemã rege a presente garantia sob exclusão da Convenção das Nações Unidas sobre Contratos de Aquisição Internacional de Mercadorias (CISG).

Eventuais reclamações cobertas pela Garantia poderão ser dirigidas só à OASE GmbH, Tecklenburger Straße 161, D-48477 Hörstel, Alemanha, enviando, a porte pago e com risco de transporte suportado pelo remetente, o aparelho ou componente defeituoso, incluindo o talão original do revendedor OASE, este Certificado de garantia e a descrição da falha reclamada.

Traduzione delle istruzioni d'uso originali

## **AVVISO**

- Questo apparecchio può essere utilizzato da bambini di età superiore a 8 anni e da persone con capacità fisiche, sensoriali o mentali ridotte, se sono supervisionate o se sono state istruite sull'uso sicuro dell'apparecchio e che sono in grado di comprendere i pericoli che ne possono derivare.
- Ai bambini è vietato giocare con l'apparecchio.

- La pulizia e la manutenzione utente non devono essere effettuate da bambini senza opportuna supervisione.
- Non immergere mai l'apparecchio in acqua o in altri liquidi.
- Spegnerne tutti gli apparecchi nell'acquario o estrarre la spina elettrica prima di toccare l'acqua.
- Non utilizzare l'apparecchio se i cavi elettrici o l'alloggiamento sono danneggiati.
- Prima di intervenire sull'apparecchio,

**estrarre la spina dalla presa della corrente.**

## AVVERTENZE DI SICUREZZA

- L'apparecchio non deve venire usato in caso di scatola difettosa.
- Non utilizzare l'apparecchio se i cavi elettrici sono difettosi.
- Non trasportare né tirare l'apparecchio per il cavo elettrico.
- Posare i cavi in modo che siano protetti contro i danni e assicurarsi che nessuno possa cadervi sopra.
- Non è possibile sostituire i cavi di alimentazione. Se un cavo è danneggiato, smaltire l'apparecchio.
- Non guardare mai direttamente nella sorgente luminosa.
- Collegare l'apparecchio solo se i dati elettrici dell'apparecchio e dell'alimentazione elettrica coincidono. I dati sono riportati sulla targhetta di identificazione dell'apparecchio, sulla confezione, oppure nelle presenti istruzioni d'uso.
- Proteggere i connettori dall'infiltrazione di umidità.

## Simboli utilizzati in queste istruzioni



### CAUTELA

- Definisce una situazione possibilmente pericolosa.
- In caso di inosservanza ne possono conseguire leggere o lievi lesioni.



### NOTA

Informazioni che servono ad una migliore comprensione.

### Altre avvertenze

- A Riferimento ad un'illustrazione, ad es. l'illustrazione A.

## DESCRIZIONE DEL PRODOTTO

### Impiego ammesso

biOrb MCR LED, chiamato "apparecchio" qui di seguito, può essere utilizzato solo nel modo seguente:

Per l'illuminazione di un acquario biOrb CLASSIC, biOrb LIFE, biOrb FLOW, biOrb TUBE.

- Funzionamento in conformità alle caratteristiche tecniche.

Per l'apparecchio valgono le seguenti restrizioni:

- Destinato esclusivamente al collegamento ad un trasformatore biOrb.
- Utilizzare solo in ambienti chiusi e in ambito privato.

### Descrizione del funzionamento

Illuminazione regolabile individualmente per acquario biOrb, regolabile tramite telecomando (contenuto nella confezione).

Possibilità di illuminazione ciclica:

Luce variabile nel corso di una giornata sia come colore che come intensità, per la simulazione della luce diurna e della luce notturna. Luce notturna blu (regolata al 20 %), luce diurna bianca (100%).

## INSTALLAZIONE, COLLEGAMENTO E MESSA IN FUNZIONE



### CAUTELA

Intensa radiazione LED!

Eventuali conseguenze: Pericolo di lesione agli occhi per abbagliamento.

- Non guardare mai nella sorgente luminosa.

Condizione:

- Il trasformatore a spina dell'acquario è stato scollegato dalla rete elettrica.

Procedere nel modo seguente:

B

- Inserire l'unità di illuminazione nel coperchio dell'acquario biOrb.

C

1. Inserire la spina dell'unità di illuminazione nella boccola separata del trasformatore a spina.
2. Inserire il trasformatore a spina nella presa.
  - Tutti i cavi di collegamento devono formare delle anse di goccio.
3. Azionare l'interruttore on/off dell'unità di illuminazione.
4. Eseguire ulteriori impostazioni con l'ausilio del telecomando.
  - All'accensione/spengimento dell'unità di illuminazione con l'interruttore on/off le impostazioni attuali per la modalità e l'automatismo rimangono invariate.

## PULIZIA

I panni detergenti sono disponibili come OASE biOrb Reinigungstücher Set (46027).

Procedere nel modo seguente:

- Lato inferiore con unità di illuminazione: Per evitare graffi, strofinare con lo speciale panno detergente.
- Pulire la parte superiore con un panno umido.

**Sostituire la batteria**

Procedere nel modo seguente:

E



1. Ruotare il telecomando con il lato posteriore rivolto verso l'alto ed aprire il vano portabatterie.
2. Estrarre completamente il portabatterie e sostituire le batterie.
  - Fare attenzione alla polarità delle batterie.
3. Spingere nuovamente il portabatterie nel telecomando.





**IMPIEGO**

Procedere nel modo seguente:

D

- Prima del primo uso, abilitare il telecomando estraendo la piccola striscia di plastica.
- Accendere l'unità di illuminazione con l'interruttore on/off.

	Accendere la luce
	Spegnere la luce
	Avvio passaggio a tutti i possibili colori di luce.

	Fine passaggio a tutti i possibili colori di luce.
	Accendere il LED nel colore di base rosso (R) Rispettivamente, (G), blu (B) o altri toni cromatici come combinazione di questi tre colori di base. 15 colori predefiniti.
	Luce bianca ("Luce diurna", W)
	Regolazione della luminosità, 4 livelli di luminosità: 80 % ... 20 %. Per il reset a 100%, azionare un tasto a piacere per la selezione del colore della luce.
	Uno dei 4 tasti per l'azionamento della funzione di ciclo.

**Funzione di ciclo**

Esempio per un ciclo 8 HR: In caso di selezione del tasto 10-, 12- oppure 14-HR, il tempo per "Luce diurna" e per "Luce notturna" varia anch'esso. "Luce diurna" sempre ridotta di 30 minuti per "Alba" e "Tramonto". Durata complessiva di un ciclo: 24 ore.

Modalità	Tempo
	
Alba	15 min
Luce diurna	<b>7,5 ore</b>
Tramonto	15 min
Luce notturna	16 h

## ELIMINAZIONE DI GUASTI





Anomalia	Causa	Intervento
L'illuminazione non si accende	Attacco difettoso	Controllare il collegamento
	Interruttore ON/OFF su OFF	Avviamento
	Luce spenta tramite telecomando	Accendere luce tramite telecomando
Il telecomando non mostra effetti	Il telecomando non raggiunge il sensore	Tenere il telecomando rivolto verso il sensore
	La distanza fra il telecomando e l'apparecchio è troppo grande	Ridurre la distanza
	Batteria del telecomando scarica	Sostituire la batteria



## DATI TECNICI

Descrizione		Valore biOrb MCR LED	
		MCR small	MCR large
Classe di efficienza energetica		A+	A+
Efficienza energetica	lm/W	74	72
Potenza di dimensionamento	W	2,8	2,8
Tensione di taratura	V CA	12	12
Lunghezza del cavo di collegamento	m	1,5	1,5
Batteria telecomando	Tipo	CR 2025	CR 2025

## SIMBOLI SULL'APPARECCHIO

	Classe di protezione II, separazione elettrica sicura dalla rete tramite isolamento rinforzato o doppio.
	Utilizzare all'interno
	Non smaltire unitamente a normali rifiuti domestici
	Leggere e osservare le istruzioni per l'uso.

## SMALTIMENTO



### NOTA

Non smaltire questo apparecchio gettandolo nei rifiuti domestici in quanto contiene componenti elettronici!

- Rendere inutilizzabile l'apparecchio tagliandone i cavi.
- Estrarre gli accumulatori e le batterie esausti dall'apparecchio e smaltirli separatamente attraverso il rispettivo sistema di raccolta.
- Smaltire l'apparecchio attraverso il rispettivo sistema di raccolta.



### NOTA

#### Smaltimento delle batterie

Non gettare le batterie nei rifiuti domestici.

- Smaltire le batterie esclusivamente attraverso il rispettivo sistema di raccolta.

#### Smaltimento delle batterie nella Comunità Europea

I consumatori sono tenuti per legge a restituire le batterie esauste. La restituzione è senza ricompensa.

- Smaltire le batterie attraverso il sistema di riutilizzo/riciclaggio pubblico approntato dalla città

o dal comune oppure restituirle laddove sono state acquistate.

#### Avvertenze su batterie contenenti sostanze nocive

Pb = la batteria contiene piombo

Cd = la batteria contiene cadmio

Hg = la batteria contiene mercurio

Li = la batteria contiene litio

## GARANZIA

Per questa apparecchiatura OASE, acquistata in conformità alle condizioni di seguito riportate, l'azienda OASE GmbH prevede una garanzia di **24 mesi**. La garanzia ha inizio dal momento del primo acquisto presso il rivenditore specializzato OASE. Se l'apparecchiatura viene ulteriormente rivenduta, la data di scadenza della garanzia non subisce modifiche. Entro il periodo di garanzia, la stessa può essere prorogata o rinnovata. I diritti legali dell'acquirente derivanti in particolare dalla garanzia mantengono la propria validità e non vengono limitati dalle presenti prestazioni.

#### Condizioni di garanzia

L'azienda OASE GmbH rilascia una garanzia per le caratteristiche eccellenti e la lavorazione perfetta in funzione dello scopo d'impiego, per l'assemblaggio eseguito a regola d'arte e la funzionalità corretta dell'apparecchiatura. Le prestazioni di garanzia si riferiscono, a discrezione del

costruttore, alla riparazione o alla fornitura gratuita di parti di ricambio o di una apparecchiatura sostitutiva. Nel caso in cui il modello in oggetto non venisse più fabbricato, il costruttore si riserva il diritto di fornire, a propria discrezione, una apparecchiatura sostitutiva della gamma OASE il più possibile simile al tipo contestato. Non rientrano nella garanzia le contestazioni le cui cause sono imputabili a errori di montaggio e di manovra nonché a manutenzione insufficiente, impiego non conforme alle prescrizioni, effetto del gelo, troncature di connettori, accorciamento di cavi, depositi calcarei o tentativi di riparazione non eseguiti correttamente. Per un impiego corretto dell'apparecchiatura, prendere attentamente visione delle istruzioni d'uso parte integrante della garanzia. Non sono coperte da garanzia le parti soggette a usura, ad es. i corpi luminosi.

Sono esclusi dalla garanzia il rimborso per costi lavorativi derivanti da operazioni di smontaggio

e montaggio, verifiche, richieste di profitti non realizzati e risarcimento danni, nonché ulteriori diritti relativi a danni e perdite di qualsiasi tipo provocati dall'apparecchiatura o da un uso improprio della stessa.

La garanzia è valida solo per il paese in cui è stata acquistata l'apparecchiatura, presso un rivenditore specializzato OASE. Per questa garanzia vale il diritto tedesco, con esclusione dell'accordo delle Nazioni Unite relativo a contratti internazionali per la vendita di merci (CISG).

I diritti derivanti dalla garanzia possono essere rivendicati solo nei confronti dell'azienda OASE GmbH, Tecklenburger Straße 161, D-48477 Hörstel/Germany inviando all'origine in porto affrancato e a rischio di trasporto a carico del mittente l'apparecchiatura o il componente contestati e allegando una copia della pezza giustificativa di vendita originale del rivenditore specializzato OASE, il presente atto di garanzia e specificando per iscritto il difetto reclamato.

#### Oversættelse af den originale brugsanvisning



### ADVARSEL

- Dette apparat kan bruges af børn fra 8 år og

derover og personer med nedsatte fysiske, sensoriske eller mentale evner eller manglende erfaring og viden,

når de er under opsyn eller får instruktion i sikker brug af apparatet og forstår de dermed forbundne risici.

- Børn må ikke lege med apparatet.
- Rengøring og vedligeholdelse må ikke udføres af børn uden opsyn.
- Dyp aldrig apparatet i vand eller andre væsker.
- Sluk alle apparatet i akvariet eller træk netstikket ud, inden du griber ned i vandet.

- Anvend ikke apparatet, hvis de elektriske ledninger eller huset er beskadiget.
- Træk netstikket ud inden arbejde på apparatet.

#### **SIKKERHEDSANVISNINGER**

- Hvis huset er defekt, må apparatet ikke anvendes.
- Hvis elektriske ledninger er defekte, må apparatet ikke anvendes.
- Apparatet må ikke bæres eller trækkes i den elektriske ledning.
- Læg kablerne, så de er beskyttet mod skader, og sørg for, at ingen kan snuble over dem.
- Tilslutningsledningerne kan ikke udskiftes. Hvis en ledning er beskadiget, skal apparatet bortskaffes.
- Se ikke direkte ind i lyskilden.
- Enheden må kun tilsluttes, hvis de elektriske data for enheden og strømforsyningen stem-

mer overens. Enhedens data findes på enhedens typeskilt, på emballagen eller i denne brugsanvisning.

- Beskyt stikforbindelser mod fugt.

### Symboler i denne vejledning



#### FORSIGTIG

- Betegner en muligvis farlig situation.
- Manglende overholdelse kan medføre lette eller mindre kvæstelser.



#### OBS!

Oplysninger, der medvirker til bedre forståelse.

#### Yderligere anvisninger

- A Henvisning til en figur, f.eks. figur A.

## PRODUKTBESKRIVELSE

### Anvendelse i henhold til bestemmelser

biOrb MCR LED, herefter kaldet "enheden", må udelukkende anvendes på følgende måde:

Til belysning af et akvarium biOrb CLASSIC, biOrb LIFE, biOrb FLOW, biOrb TUBE.

- Drift ved overholdelse af de tekniske data.

Der gælder følgende restriktioner for apparatet:

- Kun til tilslutning med en biOrb transformator.

- Må kun bruges i private rum, der er beregnet til akvaristiske formål.

### Funktionsbeskrivelse

Individuelt indstillelig belysning til akvarium biOrb, indstillelig ved hjælp af fjernbetjening (medfølger).

Mulighed for belysning i intervaller:

Lys, der ændrer sig gradvist i løbet af dagen alt efter farve og lysstyrke, til simulering af dagslys og natlys. Natlys blå (dæmpet til 20 %), dagslys hvidt (100 %).

## OPSTILLING, TILSLUTNING OG IBRUGTAGNING



#### FORSIGTIG

Kraftigt LED-lys!

Mulige følger: Skader på øjnene pga. blænding.

- Se aldrig direkte ind i lyskilden.

Forudsætning:

- Akvariets stiktransformator er trukket ud af stikkontakten.

Sådan gør du:

- B

- Anbring belysningsenheden i låget på biOrb-akvariet.

- C

1. Sæt belysningsenhedens netstik i den separate stikkontakt på stiktransformatoren.
2. Anbring stiktransformer i stikdåsen.
  - Alle tilslutningsledninger skal danne drypsløjfer.
3. Tænd/sluk på belysningsenheden.
4. Foretag flere indstillinger ved hjælp af fjernbetjeningen.
  - Ved tænding/slukning af belysningsenheden med tænd/sluk-knappen gemmes de aktuelle indstillinger for modus og automatik.

## RENGØRING

Rengøringsklude fås som OASE biOrb Reinigungstücher Set (46027).

Sådan gør du:

- Underside med lysenhed: Tør af med en særlig rengøringsklud for at undgå ridser.
- Tør oversiden af med en fugtig klud.

## Skift batteri

Sådan gør du:

E

1. Vend fjernbetjeningen, så bagsiden vender opad, og åbn batterirummet.
2. Træk batteriholderen helt ud, og udskift batteriet.





- Sørg for, at batteripolerne vender rigtigt.
3. Skub batteriholderen ind i fjernbetjeningen igen.



## BETJENING

Sådan gør du:

D

- Inden fjernbetjeningen tages i brug første gang, skal den lille plastikstrimmel trækkes ud, så fjernbetjeningen frigives.
- Tænd for belysningsenheden med tænd/sluk-knappen.

	Tænd lyset
	Sluk lyset
	Start gennemgang af de mulige lysfarver.
	Afslut gennemgang af de mulige lysfarver
	Tænd for LED i grundfarven rød (R). Det samme for grøn (G), blå (B) eller andre farvetoner som kombination af disse 3 grundfarver. 15 standard-definerede farver.

	Hvidt lys ("dagslys", W)
	Dæmp lyset, 4 trin for lysstyrke: 80 % ... 20 %. Tryk på en vilkårlig tast for valg af lysfarve for at stille tilbage til 100 %.
	En af de 4 taster til aktivering af intervalfunktionen.

### Intervalfunktion

Eksempel på intervallet 8 HR. Ved valg af 10-, 12- eller 14-HR-tasten ændrer tiden for "dagslys" og

"natlys" sig tilsvarende. "Dagslys" altid reduceret med 30 min til "solopgang" og "solnedgang". Samlet varighed for interval: 24 h.

Modus	Tid
	
Solopgang	15 min
Dagslys	<b>7,5 h</b>
Solnedgang	15 min
Natlys	16 h





## AFHJÆLPNING AF FEJL

Fejl	Årsag	Udbedring
Belysningen tænder ikke	Tilslutning fejlbehæftet	Kontrollér tilslutning
	Tænd/sluk-knappen står på Sluk Lyset er slukket med fjernbetjeningen	Tænd Tænd lyset med fjernbetjeningen.
Fjernbetjeningen viser ingen funktion	Fjernbetjeningen når ikke sensoren	Hold fjernbetjeningen hen imod sensoren
	Afstanden mellem fjernbetjening og apparat er for stor	Formindsk afstanden
	Batteriet i fjernbetjeningen er opbrugt	Udskift batteriet

## TEKNISKE DATA

Beskrivelse		Værdi for biOrb MCR LED	
		MCR small	MCR large
Energiklasse		A+	A+
Energieffektivitet	lm/W	74	72
Nominel effekt	W	2,8	2,8
Nominel spænding	V AC	12	12
Længde på tilslutningsledningen	m	1,5	1,5
Batteri i fjernbetjening	Type	CR 2025	CR 2025

## SYMBOLER PÅ APPARATET

	Beskyttelsesklasse II, sikker elektrisk adskillelse fra nettet med forstærket eller dobbelt isolering
	Anvendes indendørs
	Må ikke bortskaffes sammen med husholdningsaffaldet
	Læs brugsanvisningen



## BORTSKAFFELSE



### OBS!

Dette apparat indeholder elektroniske komponenter og må ikke bortskaffes som husholdningsaffald!

- Gør apparatet ubrugeligt ved at skære kablet af.
- Fjern almindelige eller genopladelige batterier beregnet til udskiftning fra apparatet, og bortskaf dem separat via det lokale retursystem.
- Bortskaf apparatet via det dertil beregnede retursystem.



### OBS!

#### Bortskaffelse af batterier

Batterier må ikke smides ud sammen med det almindelige husholdningsaffald.

- Bortskaf kun batterierne via det dertil beregnede retursystem.

#### Bortskaffelse af batterier inden for Det Europæiske Fællesskab

Som forbruger er du ved lov forpligtet til at tilbagelevere brugte batterier. Tilbageleveringen er vederlagsfri.

- Bortskaf enten batterierne via de offentlige indsamlingspladser og genbrugsstationer i din by eller kommune, eller aflever batterierne der, hvor du har købt dem.

#### Mærkning af batterier, der indeholder skadelige stoffer

PB = Batteri indeholder bly

Cd = Batteri indeholder cadmium

Hg = Batteri indeholder kviksølv

Li = Batteri indeholder litium

## GARANTI

OASE GmbH afgiver en garanti på det købte OASE apparat i henhold til efterfølgende garantibetingelser på **24 måneder**. Garantien træder i

kraft ved det første køb hos en OASE-forhandler. Ved et videresalg begynder garantiperioden derfor ikke forfra igen. Garantiydelser medfører hverken forlængelse eller fornyelse af garantiperiode. Køberens juridiske rettigheder - især hvad angår garantikrav - berøres ikke og begrænses ikke af denne garanti.

### **Garantibetingelser**

OASE GmbH yder en garanti for korrekt, tilsigtet tilstand og bearbejdning, korrekt montering og funktionsdygtighed. Garantiydelserne omfatter efter vores valg en gratis reparation hhv. gratis levering af reservedele eller et erstatningsapparat. Hvis den respektive type ikke længere produceres, forbeholder vi os ret til, efter eget valg, at levere et erstatningsapparat fra vores sortiment, der kommer så tæt som muligt på det defekte apparat. Garantidækningen omfatter ikke skader som følge af monterings- og betjeningsfejl samt manglende pleje f.eks. ved brug af uegnede rengøringsmidler eller undladt vedligeholdelse, ikke-tilsigtet anvendelse, skader ved ulykke, fald, stød, frostpåvirkning, afskåret stik, kabelforkortning, kabelforlængelse eller ukorrekte reparationsforsøg. Vi henviser til den tilsigtede brug i henhold til brugsanvisningen, der er en bestanddel af garantien. Sliddele som f.eks. lyskilder er ikke omfattet af garantien.

Garantien omfatter ikke erstatning for demontering og montering, kontrol, krav om skadeserstatning, samt ethvert krav om erstatning for skader og tab af enhver art, der er opstået som følge af brugen af apparatet.

Garantien er kun gældende for det land hvor apparatet er købt hos en OASE forhandler. Denne garanti er underlagt tysk ret i henhold til Forenede Nationers overenskomst om kontrakter for internationale varekøb (CISG).

Garantikrav kan kun gøres gældende overfor OASE GmbH, Tecklenburger Straße 161, D-48477 Hörstel, Tyskland, såfremt du fragtfrit og for egen fragtrisiko tilsender os det pågældende apparat eller en del heraf sammen med en kopi af det originale salgsbilag fra OASE-faghandleren, dens garantibevis samt en skriftlig angivelse af reklamationssfejlen.

Oversettelse av den originale bruksanvisningen



## ADVARSEL

- Dette apparatet kan brukes av barn som er 8 år eller eldre, samt av personer med reduserte fysiske, sensoriske eller mentale begrensninger, eller som mangler erfaring og kunnskap, hvis de er under oppsikt eller har fått opplæring i riktig bruk av apparatet, og forstår farene forbundet med å bruke dette.
- Barn må ikke leke med apparatet.

- Rengjøring eller brukervedlikehold må ikke utføres av barn uten at de er under oppsikt.
- Ikke senk apparat i vann eller andre væsker.
- Slå av alle apparater i akvariet eller trekk ut nettpluggen før du stikker hånden i vannet.
- Bruk ikke apparatet når elektriske ledninger eller hus er skadet.
- Trekk ut nettstøpslet før du utfører arbeid på apparatet.

## SIKKERHETSANVISNINGER

- Ved defekt hus, skal apparatet ikke brukes.

- Ved defekte elektriske ledninger, skal apparatet ikke brukes.
- Ikke bær eller trekk apparatet etter den elektriske ledningen.
- Legg ledningene slik at de er beskyttet mot skader, og pass på at ingen kan snuble i dem.
- Strømledningene kan ikke byttes. Dersom en ledning blir skadet må apparatet deponeres som avfall.
- Ikke se direkte inn i lyskilden.
- Koble apparatet bare til dersom de elektriske dataene til apparatet og strømforsyningen stemmer overens. Du finner apparatdataene på typeskiltet på apparatet, på forpakningen og i denne bruksanvisningen.
- Beskytt pluggforbindelser mot fuktighet.

### Symboler i denne bruksanvisningen



#### FORSIKTIG

- Betegner en potensielt farlig situasjon.
- Å ignorere advarselen kan føre til lett eller ubetydelig personskade.



#### MERK

Informasjon for bedre forståelse.

#### Andre merknader

- A Viser til en illustrasjon, f.eks. Illustrasjon A.

## PRODUKTBESKRIVELSE

### Tilsiktet bruk

biOrb MCR LED, i fortsettelsen kalt "utstyret", må kun brukes på følgende måte:

Til belysning av et akvarium biOrb CLASSIC, biOrb LIFE, biOrb FLOW, biOrb TUBE.

- Drift ved overholdelse av tekniske data.

Følgende restriksjoner gjelder for apparatet:

- Kun til tilkobling til en biOrb-transformator.
- Bruk bare innendørs og i private akvarier.

### Funksjonsbeskrivelse

Individuelt innstillbar belysning for akvarium biOrb, kan stilles inn via fjernbetjening (med i leveransen).

Mulighet for syklisk belysning:

Lyset skifter farge og lysstyrke gradvis i løpet av døgnet for å simulere dagslys og nattlys. Nattlys blått (dimmet til 20 %), dagslys hvitt (100 %).

## OPPSTILLING, TILKOBLING OG IGANGSETTING



### FORSIKTIG

Sterk LED-stråling!

Mulig følge: Skader på øyne pga. blending.

- Aldri se direkte inn i lyskilden.

Forutsetning:

- Nettadapteren til akvariet er koblet fra nettet.

Slik går du frem:

B

- Legg belysningsenheten inn i lokket til biOrb-akvariet.

C

1. Plugg nettstøpslet til belysningsenheten i en separat stikkontakt
2. Plugg nettadapteren i stikkontakten.
  - Alle tilkoblingsledninger må danne dråpesløyfer.
3. Trykk på/av-knappen på belysningsenheten.
4. Foreta ytterligere innstillinger ved hjelp av fjernbetjeningen.
  - Ved inn/ut-kobling av belysningsenheten med på/av-bryteren beholdes den aktuelle innstillingen for modus og automatikk.

## RENGJØRING

Rengjøringskluter er tilgjengelige som OASE biOrb Reinigungstücher Set (46027).

Slik går du frem:

- Underside med lysenhet: Tørk med spesiell rengjøringsklut for å unngå riper.
- Tørk av oversiden med en fuktig klut.

### Skifte batteri

Slik går du frem:

E







1. Snu fjernbetjeningen med baksiden oppover og åpne batterirommet.
2. Trekk batteriholderen helt ut og skift batteriet.
  - Påse at batteripolene er korrekte.
3. Skyv batteriholderen tilbake i fjernbetjeningen.

## BRUK

Slik går du frem:

D

- Før første gangs bruk aktiveres fjernbetjeningen ved å trekke ut den lille plastremsen.
- Slå på belysningsenheten med på/av-bryter.

	Slå på lyset
	Slå av lyset
	Start gjennomgang av de mulige lysfargene.
	Slutt gjennomgang av de mulige lysfargene
	Slå på LED i grunnfarge rød (R). Tilsvarende grønn (G), blå (B) eller andre fargetoner som kombinasjon av disse 3 grunnfargene. 15 fordefinerte farger.
	Hvitt lys ("dagslys", W)
	Dimme lys, 4 trinn for lysstyrke: 80 % ... 20 %. For å stille tilbake til 100 %,

	betjen vilkårlig tast for valg av lysfarge.
	En av de 4 tastene for utløsning av syklusfunksjonen.

### Syklusfunksjon

Eksempel på syklusen 8 HR. Ved valg av 10-, 12- eller 14-HR-tast endres tiden for henholdsvis "Dagslys" og "Nattlys". "Dagslys" alltid redusert med 30 min for "Soloppgang" og "Solnedgang". Samlet varighet av en syklus: 24 h.

Modus	Tid
	
Soloppgang	15 min
Dagslys	7,5 h
Solnedgang	15 min
Nattlys	16 t





## FEILRETTING

Feil	Årsak	Utbedring
Belysningen slår seg ikke på	Feil på tilkobling	Kontroller tilkobling
	Av/på-bryter står på av	Slå på
	Lys utkoblet via fjernbetjening	Slå på lys via fjernbetjening.
Fjernbetjeningen virker ikke	Fjernbetjeningen når ikke sensoren	Hold fjernbetjeningen rettet mot sensoren
	Avstanden fjernbetjening – apparat for stor	Reduser avstanden
	Batteri i fjernbetjeningen er utladet	Bytt batteri

## TEKNISKE DATA

Beskrivelse		Verdi biOrb MCR LED	
		MCR small	MCR large
Energieffektivitetsklasse		A+	A+
Energieffektivitet	lm/W	74	72
Nominell effekt	W	2,8	2,8
Merkespenning	V AC	12	12
Lengde på tilkoblingsledningen	m	1,5	1,5
Batteri i fjernbetjening	Type	CR 2025	CR 2025

## SYMBOLER PÅ APPARATET

	Beskyttelsesklasse II, sikker elektrisk isolasjon fra strømmettet ved forsterket eller dobbel isolasjon
	Bruk innendørs
	Må ikke kastes i husholdningsavfallet
	Les og følg bruksanvisningen

## KASSERING



### MERK

Dette apparatet inneholder elektroniske komponenter, og må ikke kastes som vanlig husholdningsavfall!

- Gjør apparatet ubrukelig ved å klippe over kablen.
- Fjern oppladbare batterier eller batterier som er beregnet for utskifting fra apparatet og avhend dem separat via dertil tenkt mottakssystem.
- Apparatet avhendes via dertil tenkt mottakssystem.



### MERK

#### Fjerning av batterier

Batterier må ikke kastes sammen med husholdningsavfall.

- Batterier avhendes kun via dertil tenkt mottakssystem.

#### Avhending av batterier innenfor EU

Forbrukere er lovmessig forpliktet til å levere tilbake brukte batterier. Tilbakeleveringen er gratis.

- Avhend batteriene enten gjennom det offentlig tilbakeleverings- og gjenvinningsystemet i



byen eller kommunen, eller lever batteriene tilbake der du kjøpte dem.

### **Merking av batterier som inneholder skadelige stoffer**

PB = batteriet inneholder bly

Cd = batteriet inneholder kadmium

Hg = batteriet inneholder kvikksølv

Li = batteriet inneholder litium

## **GARANTI**

OASE GmbH utsteder med dette en produsentgaranti gjeldende i **24 måneder for OASE-produktet du har kjøpt med følgende garantibetingelser**. Garantien løper fra tidspunktet for første kjøp hos OASE-forhandleren. Ved eventuelt videresalg vil imidlertid garantiperioden ikke begynne å løpe på nytt. Ved garantiytelser blir garantitiden verken forlenget eller fornyet. Kjøperens lovfestede rettigheter, særlig garantirettigheter, berøres ikke og begrenses ikke av denne garantien.

### **Garantibetingelser**

OASE GmbH garanterer at produktet er feilfritt, at det har egenskaper og design i samsvar med formålet, at det er fagmessig produsert og fungerer som det skal. Garantien innebærer at vi, etter egen skjønnsvurdering, yter kostnadsfri reparasjon eller kostnadsfri levering av

reservedeler eller et erstatningsprodukt. Dersom den aktuelle modellen ikke lenger blir produsert, forbeholder vi oss retten til å levere et produkt etter vårt valg som finnes i vårt sortiment, dog av en modell som er så lik det reklamerte produktet som mulig. Krav som kan spores tilbake til monterings- og betjeningsfeil, manglende vedlikehold for eksempel pga. bruk av uegnede rengjøringsmiddel eller pga. unnlatt vedlikehold, ureglementert bruk, skader forårsaket av ulykker, fall, støt, frostskaider, avkuttede plugg, nedkortede kabler eller ureglementerte reparasjonsforsøk, dekkes ikke av denne garantien. I forbindelse med riktig bruk viser vi til bruksanvisningen som er del av denne garantien. Slitedeler som f. eks. lyskilder omfattes ikke av garantien.

Erstatning for utgifter knyttet til demontering og montering, sjekk, krav knyttet til tapt fortjeneste og skadeserstatning er ikke inkludert i garantien og heller ikke andre krav for skader og tap, uansett art, som ble forårsaket av produktet eller bruken av produktet.

Garantien for produktet gjelder kun i det landet det ble kjøpt hos en OASE-forhandler. Garantien underligger tysk rett under utelukkelse av FN-konvensjonen for internasjonale løsørekjøp (CISG).

Garantikrav kan kun gjøres gjeldende overfor OASE GmbH, Tecklenburger Straße 161, D-48477 Hörstel, ved at det angjeldende produktet

eller den angjeldende delen, sammen med en kopi av det originale kjøpsbeviset fra en OASE-forhandler, dette garantibeviset samt en skriftlig

redegjørelse for reklamasjonsårsaken sendes til oss for kjøpers regning og risiko.

#### Översättning av originalbruksanvisningen



### **VARNING**

- Denna apparat kan användas av barn som är 8 år eller äldre samt av personer med sänkt fysisk, sensorisk eller mental förmåga eller brist på erfarenhet och kunskap förutsatt att de hålls under uppsikt eller instrueras i hur de använder apparaten säkert samt de risker som kan uppstå.

- Barn får inte leka med apparaten.
- Rengöring och användarunderhåll får inte utföras av barn utan uppsikt.
- Doppa aldrig ner enheten i vatten eller andra vätskor.
- Stäng av alla apparater i akvariet, eller dra ur kontakten, innan du sätter ned handen i vattnet.
- Använd inte apparaten om elektriska ledningar eller kåpan har skadats.

- Dra ut nätkontakten före arbeten på enheten.

## SÄKERHETSANVISNINGAR

- Apparaten får inte användas om kåpan är defekt.
- Apparaten får inte användas om elkablarna är defekta.
- Bär inte och dra inte apparaten i elkabeln.
- Dra kablarna så att de är skyddade och inte kan skadas, och se till att ingen kan snava över dem.
- Elkablarna kan inte bytas ut. Om en kabel har skadats måste apparaten skrotas.
- Titta inte direkt in i ljuskällan.
- Apparaten får endast anslutas om de elektriska data som gäller för apparaten stämmer överens med strömförsörjningen. Apparats data anges på typskylten på apparaten, på förpackningen eller i denna bruksanvisning.
- Skydda stickanslutningarna mot fukt.

## Symboler i denna bruksanvisning



### OBS!

- Beskriver en möjligtvis farlig situation.
- Om detta inte beaktas finns det risk för lätta eller mindre personsador.



### ANVISNING!

Information som ska ge bättre förståelse för apparaten.

### Andra anvisningar

- A Referens till en bild, t ex bild A.

## PRODUKTBESKRIVNING

### Ändamålsenlig användning

biOrb MCR LED, som i denna dokumentation betecknas som apparat, får endast användas på följande sätt:

För belysning av ett akvarium biOrb CLASSIC, biOrb LIFE, biOrb FLOW, biOrb TUBE.

- Drift under iakttagande av tekniska data.

För apparaten gäller följande begränsningar:

- Endast avsedd för anslutning till en biOrb transformator.
- Får endast användas inomhus samt för privat akvaristiskt bruk.

## Funktionsbeskrivning

Individuellt inställbar belysning för akvarium bi-Orb, kan ställas in med fjärrkontroll (medföljer).  
Möjlighet för cyklisk belysning:

Ljus vars färg och ljusstyrka ändras under dagens lopp för att simulera dagsljus och nattljus. Blått nattljus (dimmas till 20 %), vitt dagsljus (100 %).

## INSTALLERA, ANSLUTA, TA I DRIFT



### VARNING

Stark LED-strålning!

Möjlig följd: Risk för ögonskador av blixtljus.

- Titta aldrig in i ljuskällan.

Förutsättning:

- Nätdaptern för akvariet har skiljts åt från el-nätet.

Gör så här:

B

- Lägg in belysningsenheten i locket till biOrb-akvariet.

C

1. Anslut belysningsenhetens stickkontakt till ett separat uttag i nätdaptern.
2. Anslut nätdaptern till vägguttaget.
  - Kontrollera att samtliga anslutningsledningar bildar droppslingor.

3. Tryck på strömbrytaren till belysningsenheten.
4. Ytterligare inställningar kan utföras med fjärrkontrollen.
  - När belysningsenheten slås på eller ifrån med strömbrytaren behålls de aktuella inställningarna för läge och automatik.

## RENGÖRING

Rengöringsdukar kan köpas som ett OASE biOrb Reinigungstücher Set (46027).

Gör så här:

- Undersida med lampenhet: Torka av med en speciell rengöringsduk för att undvika repor.
- Torka av ovansidan med en fuktig duk.

## Batteribyte

Gör så här:

E

1. Vrid runt fjärrkontrollen så att baksidan pekar uppåt och öppna därefter batterifacket.
2. Dra ut batterihållaren helt och byt ut batteriet.
  - Kontrollera att batteriets polaritet stämmer.
3. Skjut in batterihållaren i fjärrkontrollen igen.



## ANVÄNDNING

Gör så här:

D

- Innan fjärrkontrollen kan användas för första gången ska den aktiveras genom att den lilla plastremsan dras ut.
- Slå på belysningsenheten med strömbrytaren.

	Slå på ljuset
	Slå ifrån ljuset
	Starta visning av olika ljusfärger
	Stoppa visning av olika ljusfärger
	Slå på LED i grundfärg röd (R). Grön (G)), blå (B) eller andra färgtoner som en kombination av dessa tre grundfärger. 15 fördefinierade färger.

	Vitt ljus ("Dagsljus", W)
	Dimma ljuset, 4 steg för ljusstyrka: 80 % ... 20 %. Tryck på en valfri knapp för val av ljusfärg för att ställa in 100 % igen.
	En av fyra knappar för att utlösa cykelfunktionen.

### Cykelfunktion

Exempel på cykel 8 HR. Om 10-, 12- eller 14-HR-knappen trycks ändras tiden för "Dagsljus" och "Nattljus". "Dagsljus" förkortas alltid med 30 min för "Soluppgång" och "Solnedgång." Total cykeltid: 24 tim.

Läge	Tid
	
Soluppgång	15 min
Dagsljus	<b>7,5 h</b>
Solnedgång	15 min
Nattljus	16 tim





## STÖRNINGSÅTGÄRDER

Störning	Orsak	Åtgärd
Belysningen slås inte på	Felaktig anslutning	Kontrollera anslutningen
	Strömbrytaren står på OFF	Slå på
	Ljuset har slagits ifrån med fjärrkontrollen	Ljuset har slagits på med fjärrkontrollen
Apparaten reagerar inte på fjärrkontrollen	Fjärrkontrollen når inte fram till sensorn	Håll fjärrkontrollen mot sensorn
	Avståndet mellan fjärrkontrollen och apparaten är för stort	Minska avståndet
	Batteriet i fjärrkontrollen är tomt	Byt ut batteriet

## TEKNISKA DATA

Beskrivning		Värde biOrb MCR LED	
		MCR small	MCR large
Energieffektivitetsklass		A+	A+
Energieffektivitet	lm/W	74	72
Märkeffekt	W	2,8	2,8
Märkspänning	V AC	12	12
Anslutningsledningens längd	m	1,5	1,5
Batteri fjärrkontroll	Typ	CR 2025	CR 2025

## SYMBOLER PÅ ENHETEN

	Skyddsklass II, säker elektrisk separation från nätet med förstärkt eller dubbel isolering.
	Ska användas inomhus
	Får inte kastas i hushållssoporna
	Läs igenom och beakta bruksanvisningen

## AVYTTRING



### ANVISNING

Denna apparat innehåller elektroniska komponenter och får inte kastas i hushållssoporna!

- Klipp av kabeln så att apparaten inte längre kan tas i drift.
- Ta ut batterierna ur apparaten och lämna in dem separat till ett retursystem.
- Lämna in produkten till en återvinningscentral.



### ANVISNING

#### Avfallshantera batterierna

Batterier får inte kastas i hushållssoporna.

- Lämna in batterierna till ett retursystem.

#### Avfallshantera batterierna inom EU

Som förbrukare är du enligt lag skyldig att återlämna använda batterier. Återlämningen är gratis.

- Lämna in batterierna, antingen genom de offentliga retur- och återvinnningssystemen i din

stad eller kommun, eller lämna tillbaka dem där de köptes.

### **Märkningar på batterier som innehåller skadliga ämnen**

PB = batteri innehåller bly

Cd = batteri innehåller kadmium

Hg = batteri innehåller kvicksilver

Li = batteri innehåller litium

## **GARANTI**

OASE GmbH utfärdar för denna av dig införskaffade OASE-apparat en **24 månaders fabriksgaranti i enlighet med nedanstående garantivillkor**. Garantin gäller från och med första köptillfället hos OASE-återförsäljaren. Garantitiden påbörjas inte på nytt om apparaten säljs vidare. Garantitiden varken förlängs eller förnyas i samband med garantirelaterade åtgärder. Dina juridiska rättigheter i egenskap av köpare, särskilt ifråga om garantin, gäller även fortsättningsvis och inskränks ej av denna garanti.

### **Garantivillkor**

OASE GmbH utfärdar en garanti för felfritt, ändamålsenligt skick och utförande, en korrekt konstruktion och föreskriftsenlig funktionsduglighet. Garantin gäller avgiftsfri reparation resp. kostnadsfri försändelse av reservdelar/ersättningsapparat i enlighet med av oss fattat beslut. Om avsedd typ ej längre tillverkas, förbehåller vi oss

rätten att efter eget tycke skicka en ersättningsapparat ur vårt sortiment som så långt möjligt överensstämmer med den reklamerade apparattypen. Reklamationer som vilar på monterings- och handhavandefel samt på bristfällig skötsel resp. användande av icke avsedda rengöringsmedel eller underlåtenhet ifråga om underhåll, icke avsedd användning, skada förorsakad av olycka, stöt, frostpåverkan, kontakt-/kabelförkortning, kalkavlagringar eller icke-fackmässiga reparationsförsök faller ej under garantin. Ifråga om avsedd användning hänvisar vi till bruksanvisningen, som ingår i garantin. Slitagedelar, t ex ljuskällor, täcks inte av garantin.

Ersättning för utgifter i samband med montering och demontering, kontroller, krav efter utebliven vinst och skadeanspråk faller heller ej under garantin, liksom heller ej ytterligare anspråk för liknande skador och förluster oavsett typ, vilka förorsakats av apparaten eller användning därav. Garantin gäller endast i det land i vilket apparaten införskaffats hos en OASE-fackhandlare. I samband med denna garanti gäller tysk lag under utslutning av FN:s avtal om internationella köpeavtal för varor (CISG).

Garantianspråk kan endast ställas till OASE GmbH, Tecklenburger Straße 161, D-48477 Hörstel, Tyskland, genom att fraktfritt och på egen transportrisk skicka in den reklamerade apparaten eller apparatdelen, en kopia av originalköpebeviset från OASE-försäljaren, detta garantibevis samt en skriftlig beskrivning av det fel som reklameras.



Alkuperäisen käyttöohjeen käännös

## **VAROITUS**

- Tätä laitetta saavat käyttää yli 8-vuotiaat lapset, sekä henkilöt, joiden fyysiset, aistimelliset tai henkiset kyvyt ovat vähentyneet tai joilla ei ole tarvittavaa kokemusta ja tietoa, vain valvonnan alaisina ja kun heille on annettu opastusta laitteen turvallisesta käytöstä ja kun he ymmärtävät laitteen käytöstä mahdollisesti seuraavat vaarat.

- Lapset eivät saa leikkiä laitteella.
- Puhdistus ja käyttäjän suorittama huolto eivät saa tapahtua lasten toimesta ilman valvontaa.
- Älä koskaan upota laitetta veteen tai muihin nesteisiin.
- Sammuta kaikki laitteet akvaariossa tai irrota verkkopistoke, ennen kuin kosketat veteen.
- Laitetta ei saa käyttää, jos sähköjohdot tai kotelo ovat vaurioituneet.
- Irrota verkkopistoke ennen laitteelle tehtäviä töitä.

## TURVAOHJEET

- Jos kotelo on viallinen, laitetta ei saa käyttää.
- Jos sähköjohdot ovat viallisia, laitetta ei saa käyttää.
- Laitetta ei saa kantaa tai vetää sähköjohdosta.
- Johdot on asennettava suojattuina vaurioitumiselta ja kiinnitettävä huomiota siihen, että kukaan ei kompastu niihin.
- Liitäntäjohtoja ei voi vaihtaa uusiin. Jos laite on vaurioitunut, se täytyy hävittää.
- Suoraan valolähteeseen ei saa katsoa.
- Laitteen saa yhdistää vain silloin, kun laitteen ja virransyötön tiedot vastaavat toisiaan. Laitetiedot ovat tyypikkilivessä laitteessa, pakauksessa tai tässä käyttöohjeessa.
- Pistoliitännät on suojattava kosteudelta.

### Tämän ohjeen symbolit



#### HUOMIO

- Tarkoittaa mahdollisesti vaarallista tilannetta.
- Noudattamatta jättäminen voi johtaa vähäisempiin vammoihin.



#### OHJE

Tietoja asioiden ymmärtämiseksi paremmin.

#### Muita ohjeita

- A Viittaus johonkin kuvaan esim. Kuva A.

## TUOTEKuvaus

### Määräystenmukainen käyttö

biOrb MCR LED, jota seuraavassa nimitetään "laitteeksi", saa käyttää ainoastaan seuraavasti: Akvaarion biOrb CLASSIC, biOrb LIFE, biOrb FLOW, biOrb TUBE valaistukseen.

- Teknisten tietojen käyttö ja noudattaminen.

Laitteelle ovat voimassa seuraavat rajoitukset:

- Vain liitäntään biOrb muuntajaan.
- Käytä vain tiloissa ja yksityisiin akvaariotarkoituksiin.

### Toiminnan kuvaus

Yksilöllisesti säädettävä valaistus akvaarioon biOrb, säädettävissä kaukosäätimen avulla (sisältyy toimitukseen).

Mahdollisuus jaksoittaiseen valaistukseen:

Päivän kuluessa vähitellen väriä ja kirkkautta vaihtava valaistus päivän ja yön valon simuloimista varten. Sininen yön valo (himmennetty arvoon 20 %), valkoinen päivänvalo (100 %).

## SIJOITUS, LIITÄNNÄT, KÄYTTÖNOTTO



### HUOMIO

Voimakasta LED-säteilyä!

Mahdollinen seuraus: Silmävammoja välähtelyn seurauksena.

- Älä koskaan katso valolähteeseen.

Edellytys:

- Akvaarion pistokemuuntaja on irrotettu verkosta.

Toimit näin:

B

- Aseta valaistusyksikkö biOrb-akvaarion kanteen.

C

1. Työnnä valaistusyksikön pistoke erilliseen pistokemuuntajan liittimeen.
2. Työnnä pistokemuuntaja pistorasiaan.
  - Kaikkien liitäntäjohtojen täytyy muodostaa tippusilmukoita.
3. Käytä valaistusyksikön päälle-/poiskytkintä.

4. Suorita muut asetukset kaukosäätimen avulla.

- Kun valaistusyksikkö kytketään päälle/pois-kytkimellä päälle/pois, senhetkiset säädöt tilaa ja automatiikka varten säilyvät.

## PUHDISTUS

Puhdistusliinoja on saatavana OASE biOrb Reinigungstücher Set (46027).

Toimit näin:

- Alapuoli ja lamppuyksikkö: Pyyhi naarmujen välttämiseksi erityisellä puhdistusliinalla.
- Pyyhi yläpuoli kostealla liinalla.

## Paristojen vaihto

Toimit näin:

E





1. Käännä kaukosäädin taustapuoli ylöspäin ja avaa paristokotelo.
2. Vedä paristopidike täysin ulos ja vaihda paristo.
  - Kiinnitä huomiota oikeisiin napoihin.
3. Työnnä paristopidike takaisin kaukosäätimeen.



## KÄYTTÖ

Toimit näin:

D

- Kytke kaukosäädin ennen ensimmäistä käyttöä vapaaksi vetämällä pieni muovinpalanen pois.
- Kytke valaistusyksikkö päälle-/poiskytkimellä päälle.

	Valon päällekytkentä
	Valon poiskytkentä
	Mahdollisten valovärien esittelyn alku.
	Mahdollisten valovärien esittelyn loppu.
	Kytke LED päälle perusvärillä punainen (R). Vastaavasti vihreä (G), sininen (B) tai muut värisävyt näiden kolmen perusvärin yhdistelminä. 15 esimääriteltä väriä.

	Valkoinen valo ("päivänvalo", W)
	Valon himmentäminen, 4 kirkkaustasoa: 80 % ... 20 %. Palautus takaisin arvoon 100 % painamalla mitä tahansa valovärien valintapainiketta.
	Yksi neljästä painikkeesta jaksotoiminnon laukaisemiseen.

### Jaksotoiminto

Esimerkki jaksostat 8 HR: Valittaessa 10-, 12- tai 14-HR-painike aika muuttuu "päivänvalosta" "yön valoon" ja päinvastoin. "Päivänvalo" muutetaan aina 30 minuutiksi "auringonnousua" ja "auringonlaskua" varten. Yhden jakson kokonaiskesto: 24 h.

Tila	Aika
	
Auringonnousu	15 min.
Päivänvalo	7,5 h
Auringonlasku	15 min.
Yön valo	16 h





## HÄIRIÖNPOISTO

Häiriö	Syy	Korjaus
Valaistus ei kytkeydy päälle	Liitántä virheellinen	Tarkasta liitántä
	Päälle-/poiskytkin on asennossa Pois	Kytke päälle
	Valo kytketty pois kaukosäätimellä	Kytke valo päälle kaukosäätimellä
Kaukosäädin ei toimi	Kaukosäädin ei saavuta tunnistinta	Pidä kaukosäädintä tunnistimen suuntaan
	Etäisyys kaukosäätimen ja laitteen välillä liian suuri	Vähennä etäisyyttä
	Kaukosäätimen paristo on lopussa	Vaihda paristo

## TEKNISET TIEDOT

Kuvaus		Arvo biOrb MCR LED	
		MCR small	MCR large
Energiatehokkuusluokka		A+	A+
Energiatehokkuus	lm/W	74	72
Nimellisteho	W	2,8	2,8
Nimellisjännite	V AC	12	12
Liitántäjohtojen pituus	m	1,5	1,5
Kaukosäätimen paristo	Tyyppi	CR 2025	CR 2025

## LAITTESSA OLEVAT SYMBOLIT

	Suojausluokka II, varma sähköinen erotus verkosta vahvistetun tai kaksinkertaisen eristyksen ansiosta.
	Ei saa käyttää sisätilassa
	Ei saa hävittää tavallisena kotitalousjätteenä
	Lue käyttöohje ja noudata sitä

## HÄVITTÄMINEN



### OHJE

Tämä laite sisältää elektronisia rakenneosia, eikä sitä saa hävittää kotitalousjätteiden mukana!

- Laitteesta on tätä ennen tehtävä käyttökelpoton leikkaamalla kaapelit.
- Vaihtoa varten tarkoitetut akut ja paristot on poistettava laitteesta ja hävitettävä erikseen käyttäen niitä varten tarkoitettua palautusjärjestelmää.
- Laite on hävitettävä käyttämällä sitä varten tarkoitettua palautusjärjestelmää.



## OHJE

### Paristojen hävittäminen

Paristot eivät kuulu kotitalousjätteisiin.

- Paristot saa hävittää vain käyttämällä niitä varten tarkoitettua palautusjärjestelmää.

### Paristojen hävittäminen Euroopan Yhteisön sisällä

Kuluttaja on lainsäädännön kautta veloitettu palauttamaankäytetyt paristot. Palautus on maksuton.

- Paristot on hävitettävä joko kaupungin tai kunnan yleisten vastaanotto- ja kierrätysjärjestelmien kautta tai ne on palautettava takaisin siihen liikkeeseen, josta ne ostettiin.

### Haitallisia aineita sisältävien paristojen merkintä

PB = paristo sisältää lyijyä

Cd = paristo sisältää kadmiumia

Hg = paristo sisältää elohopeaa

Li = paristo sisältää litiumia

## TAKUU

OASE GmbH -yhtiö hoitaa tämän hankkimasi OASE-laitteen valmistajan takuun seuraavien takuuehtojen mukaisesti **24 kuukauden ajan**. Takuu-aika alkaa OASE-erikoisliikkeessä suoritettun

ensimmäisen oston ajankohdasta. Jos laite myydään edelleen, takuu-aika ei siten ala alusta. Takuusuoritusten vuoksi ei takuu-aika pitene eikä uusiudu. Lakimääräiset oikeutesi ostajana säilyvät erityisesti suhteessa takuuseen, eikä niitä tämän takuun toimesta rajoiteta.

### Takuuehdot

OASE GmbH -yhtiö myöntää takuun moitteettomille laitteille, joiden ominaisuudet ja työstö vastaavat käyttötarkoitusta, jotka on ammattimaisesti koottu ja jotka toimivat asianmukaisesti. Takuusuorituksiin kuuluvat meidän valintamme mukainen maksuton korjaus sekä varaosien tai korvaavan laitteen ilmainen toimitus. Jos kyseistä tyyppiä ei enää valmisteta, pidätämme oikeuden toimittaa oman valintamme mukaan sellaisen korvaavan laitteen, joka on mahdollisimman lähellä korvausvaatimusta vastaavaa laitetyyppiä. Korvausvaatimukset, jotka ovat aiheutuneet asennus- ja käyttövirheistä tai riittämättömästä hoidosta esim. käyttämällä sopimattomia puhdistusaineita tai huollon laiminlyönnistä, määräystenvastaisesta käytöstä, vaurioista, jotka ovat aiheutuneet onnettomuuden, pudotamisen, iskujen, pakkasen, pistokkeen katkaisemisen, kaapelin lyhentämisen, kalkkikertymien tai epäasianmukaisten korjausyritysten johdosta, eivät kuulu takuusuojan piiriin. Sellaisissa tapauksissa viittaamme asianmukaiseen käyttöön, joka on selostettu käyttöohjeessa, joka on

takuun osa. Kuluvat osat, kuten lamput tms, eivät kuulu takuun piiriin.

Irroutuksen ja asennuksen ja tarkastuksen aiheuttamat kustannukset, menetettyä voittoa koskevat vaatimukset ja vahingonkorvaukset eivät myöskään kuulu takuun piiriin, samoin kuin eivät myöskään pidemmälle menevät vaatimukset korvauksista niistä menetyksistä, joita laite tai sen käyttö on aiheuttanut.

Takuu on voimassa ainoastaan siinä maassa, jossa laite on ostettu OASE-erikoisliikkeestä. Tämän takuun osalta on voimassa saksalainen oi-

keuskäytäntö poikkeuksena Yhdistyneiden kansakuntien sisällä tehdyt päätökset koskien sopimusta kansainvälisistä tuoteostoista (CISG).

Takuuvaatimuksia voi tehdä ainoastaan yhtiölle OASE GmbH, Tecklenburger Strasse 161, D-48477 Hörstel, Deutschland siten, että ostaja lähettää korvausvaatimusta koskevan laitteen tai laiteosan tähän osoitteeseen ilman rahtimaksua ja omalla kuljetusvastuullaan ja liittää ohien OASE-erikoisliikkeen alkuperäisostokuitin, tämän takuusiakirjan sekä kirjalliset tiedot korvausvaatimusta koskevasta viasta.

#### Az eredeti használati útmutató fordítása

### FIGYELMEZTETÉS

- A jelen készüléket 8 évesnél idősebb gyermekek, valamint csökkent fizikai, érzékszervi vagy mentális képességű, ill. hiányos tapasztalattal és

megfelelő tudással rendelkező személyek akkor kezelhetik, ha felügyelet alatt állnak, vagy a készülék biztonságos használata vonatkozásában eligazításban részesültek, és megértették az ebből eredő veszélyeket.



- Gyermekek nem játszhatnak a készülékekkel.
- Tisztítást és a felhasználó által végzendő karbantartási munkákat nem végezhetnek olyan gyermekek, akik nem állnak felügyelet alatt.
- A készüléket soha ne merítse vízbe vagy más folyadékba.
- Kapcsoljon ki minden készüléket az akváriumban, vagy húzza ki a hálózati csatlakozódugaszt, mielőtt a vízbe nyúl.

- A készüléke nem szabad használni sérült elektromos vezetékek vagy sérült burkolat esetén.
- A készüléken való munkavégzés előtt húzza ki a hálózati csatlakozódugaszt.

#### **BIZTONSÁGI ÚTMUTATÁSOK**

- Sérült ház esetén a készüléket nem szabad használni.
- Sérült elektromos vezetékek esetén a készüléket tilos használni.
- A készüléket nem szabad az elektromos vezetéknel fogva hordozni vagy húzni.
- A vezetékeket sérülésektől védetten fektesse le és ügyeljen arra, hogy senki ne eshessen el bennük.
- A csatlakozó vezetékek nem cserélhetők ki. Sérült vezeték esetén a készüléket ártalmatlanítani kell.

- Nem szabad közvetlenül a fényforrásba nézni.
- Csak akkor csatlakoztassa a készüléket, ha a készülék és az áramellátás elektromos adatai megegyeznek. A készülék adatai a típustáblán, a csomagoláson vagy ebben az útmutatóban találhatóak meg.
- Óvja a dugós csatlakozókat a nedvességtől.

### A jelen útmutatóban használt szimbólumok



#### VIGYÁZAT

- Lehetséges veszélyes helyzetet jelöl.
- A figyelmeztetés figyelmen kívül hagyása enyhe vagy könnyű sérüléseket okozhat.



#### ÚTMUTATÁS

A jobb megértést szolgáló információk.

#### További útmutatások

- A Hivatkozás ábrára, pl. A ábra.

## TERMÉKLEÍRÁS

### Rendeltetésszerű használat

biOrb MCR LED, a továbbiakban: „készülék”, kizárólag csak a következőképpen használható: biOrb CLASSIC, biOrb LIFE, biOrb FLOW, biOrb TUBE akváriumok megvilágítására.

- Üzemeltetés a műszaki adatok betartása mellett.

A készülékre a következő korlátozások érvényesek:

- Csak biOrb transzformátorra csatlakoztatáshoz.
- Csak helyiségekben és magáncélú akvarisztikai célokra használható.

### Funkcionális leírás

Egyedileg beállítható világítás biOrb akváriumhoz, távirányítóval beállítható (a szállítási terjedelem tartalmazza).

Lehetőség ciklikus megvilágításra:

A nap folyamán szín és fényerő tekintetében lassan változó fény a nappali fény és az éjszakai fény szimulálására. Az éjszakai fény kék (20%-ra dimmelve), a nappali fény fehér (100%).

## FELÁLLÍTÁS, CSATLAKOZTATÁS, ÜZEMBE HELYEZÉS



### VIGYÁZAT

Erős LED-sugárzás!

Lehetséges következmény: Szemsérülés és vilanófény miatt.

- Soha nem szabad közvetlenül a fényforrásba nézni.

Feltétel:

- Az akvárium dugaszos transzformátorát leválasztották a villamos hálózatról.

Ez az alábbiak szerint végezhető el:

B

- Helyezze be a világító egységet a biOrb akvárium fedelébe.

C

1. Illessze bele a világító egység dugaszát a dugaszos transzformátor külön aljzatába.
2. Illessze a dugaszos transzformátor dugóját a dugaszolóaljzatba.
  - Minden csatlakozó vezetéknek olyan hurkot kell képeznie, amelyről lecsepeg a víz.
3. Használja a világító egység be-/kikapcsolóját.
4. További beállítások a távirányító segítségével végezhetők.

- A világító egység be-/kikapcsolóval történő be-/kikapcsolásakor megmaradnak az üzemmód és az automatika aktuális beállításai.

## TISZTÍTÁS

Tisztítókendők OASE biOrb Reinigungstücher Set-ként (46027) kaphatók.

Ez az alábbiak szerint végezhető el:

- Alsó oldal világító egységgel: A karcolások elkerülésére törölje le speciális tisztítókendővel.
- Nedves kendővel törölje le a felső oldalt.

## Cserélje ki az elemet

Ez az alábbiak szerint végezhető el:





E



1. Fordítsa a távirányítót hátoldalával felfelé és nyissa ki az elemtartó rekeszt.
2. Húzza ki teljesen az elemtartót és cserélje ki az elemet.
  - Ügyeljen a helyes polarításra.
3. Tolja vissza az elemtartót a távirányítóba.

## KEZELÉS

Ez az alábbiak szerint végezhető el:

- D
- Első használat előtt a kis műanyag csík kihúzásával aktiválja a távirányítót.
- Kapcsolja be a világító egységet a be-/kikapcsolóval.

	Fény bekapcsolása
	Fény kikapcsolása
	A lehetséges fényszínnek végigfuttatásának elindítása.
	A lehetséges fényszínnek végigfuttatásának vége.
	LED bekapcsolása piros alapszínben (R). Ennek megfelelően zöld (G), kék (B) vagy más színárnyalatok e 3 alapszín kombinációjaként. 15 előre definiált szín.
	Fehér fény („Nappali fény”, W)

	Fény dimmelése, 4 fényerő fokozat: 80% ... 20%. A 100%-ra történő visszaállításhoz nyomjon meg egy tetszőleges fényszín-választó gombot.
	A 4 gomb egyike a ciklus funkció elindítására.

### Ciklus funkció

Példa a 8 HR ciklusra: A 10-, 12- vagy 14-HR gomb lenyomásakor megfelelően változik a „nappali fény” és az „éjszakai fény” ideje. A „nappali fény” mindig 30 perccel csökken „napfelkeltehez” és naplementéhez”. Egy teljes ciklus ideje: 24 ó

Üzem mód	Idő
	
Napfelkelte	15 min
Nappali fény	<b>7,5 ó</b>
Naplemente	15 min
Éjszakai fény	16 ó





## ZAVARELHÁRÍTÁS

Hiba	Ok	Megoldás
A világítás nem kapcsol be.	A csatlakozás hibás.	Ellenőrizze a csatlakozást.
	A be-/kikapcsoló kikapcsolt állásban van.	Kapcsolja be.
	A fény a távirányítóval kikapcsolva.	Kapcsolja be a fényt a távirányítóval.
A távirányítónak nincs hatása.	A távirányító nem éri el az érzékelőt.	Tartsa a távirányítót az érzékelő irányába.
	Túl nagy a távirányító és a készülék közötti távolság.	Csökkentse a távolságot.
	A távirányító eleme lemerült.	Cserélje ki az elemet.

## MŰSZAKI ADATOK

Leírás		biOrb MCR LED érték	
		MCR small	MCR large
Energiahatékonysági osztály		A+	A+
Energiahatékonyság	lm/W	74	72
Méretezési teljesítmény	W	2,8	2,8
Méretezési feszültség	V AC	12	12
A csatlakozóvezeték hossza	m	1,5	1,5
A távirányító eleme lemerült.	Típus	CR 2025	CR 2025

## A KÉSZÜLÉKEN TALÁLHATÓ JELÖLÉSEK

	II-es védelmi osztály, biztonságos elektromos leválasztás a hálózatról megerősített vagy dupla szigetelés által
	Beltéri használatra
	Ne ártalmatlanítsa a normál háztartási hulladékkal együtt.
	Olvassa el és vegye figyelembe a használati útmutatót.

## MEGSEMMISÍTÉS



### ÚTMUTATÁS

A készülék elektronikus részeket tartalmaz, és nem szabad háztartási hulladékként ártalmatlanítani!

- A kábel levágásával tegye használhatatlanná a készüléket.
- Távolítsa el a készülékből a cserére szánt akkukat vagy elemeket, majd külön ártalmatlanítsa azokat az erre kijelölt visszavételi helyeken keresztül.
- A készülék ártalmatlanításához az erre kijelölt visszavételi helyeket használja.



## ÚTMUTATÁS

### Elemek ártalmatlanítása

Az elemeket ne dobja ki a háztartási szemétkébe.

- Az elemek ártalmatlanításához az erre kijelölt visszavételi helyeket használja.

### Elemek ártalmatlanítása az Európai Közösségen

A fogyasztókat törvény kötelezi az elhasznált elemek leadására. A visszaszolgáltatás ingyenes.

- Az elemek ártalmatlanítását városa vagy települése nyilvános visszavételi- és újrahasznosító rendszerén keresztül végezze vagy ott adja le azokat, ahol vásárolta.

### Jelölések káros anyagokat tartalmazó elemeken

Pb = az elem ólmot tartalmaz

Cd = az elem kadmiumot tartalmaz

Hg = az elem higanyt tartalmaz

Li = az elem lítiumot tartalmaz

## GARANCIA

Az OASE GmbH az alábbi garanciális feltételeknek megfelelően **24 hónap gyártói garanciát vállal az Ön által megvásárolt OASE készülékre.** A garanciaidő az OASE szakkereskedésben történő

első vásárláskor kezdődik meg. Továbbértékesítés esetén ezért nem kezdődik újra a garanciaidő. Garanciális szolgáltatások által a garanciaidő nem hosszabbodik vagy újul meg. Az Ön vevői jogai, különösen a szavatosságból eredő jogai tovább élnek, és a jelen garancia nem korlátozza azokat.

### Garanciális feltételek

Az OASE GmbH garanciát vállal a hibátlan, a rendeltetésnek megfelelő összeállításra és kialakításra, a szakszerű összeszerelésre valamint a rendeltetészerű működőképességre. A garancia szolgáltatás választásunknak megfelelően a díjmentes javításra, ill. cserealkatrészek vagy cserekészülék díjmentes kiszállítására vonatkozik. Amennyiben a szóban forgó típust már nem gyártják, fenntartjuk a jogot, hogy a cserekészüléket a termékválasztékunkból úgy választjuk ki, hogy az típusában legközelebb legyen a reklamáció tárgyát képező készülékhez. Az olyan reklamációk, melynek oka beszerelési és kezelési hibára, valamint ápolás hiányára, pl. nem megfelelő tisztítószer használatára vagy nem megengedett karbantartásra, nem rendeltetészerű használatra, balesetre, leesésre, ütésre, fagyhatásra, a csatlakozó levágására, a kábel megrövidítésére, vízkőlerakódásra vagy szakszerűtlen szerelési kísérletek általi sérülésekre vezethető vissza, nem tartoznak a garancia hatálya alá. Itt utalunk a szakszerű használat vonatkozásában a használati utasításra, amely a garancia részét képezi. A

kopóalkatrészekre, mint pl. izzók stb. szintén nem terjed ki a garancia.

A ki- és beszerelésre, ill. átvizsgálásra történő ráfordítások megtérítése, kiesett bevétel és kártérítés ugyanúgy nem tartoznak a garancia körébe, mint bármely más, a gép vagy annak használata által okozott kárból és veszteségből eredő igény.

A garancia csak abban az országban érvényesíthető, melyben a készüléket az OASE szakkereskedőtől megvásárolták. A jelen garancia esetében a németországi jog a mérvadó, az ENSZ nemzetközi kereskedelemre vonatkozó egyezményének (CISG) kizárásával.

**Tłumaczenie oryginalnej instrukcji użytkownika**



## **OSTRZEŻENIE**

- **Urządzenie może być używane przez dzieci od 8 lat i ponadto przez osoby o ograniczonych fizycznych i umysłowych zdolnościach, albo nie posiadających**

A garanciából származó igények csak az OASE GmbH-val, Tecklenburger Straße 161, D-48477 Hörstel, Németország, szemben úgy érvényesíthetők, ha a kifogásolt készüléket vagy a készülék kifogásolt részét bérmentesítve és saját szállítási kockázatra, az OASE szakkereskedés eredeti vásárlási bizonylatának másolatával, ezzel a garancialevéllel, valamint a kifogásolt hiba leírásával együtt elküldi.

**niezbędnego doświadczenia i wiedzy, gdy będą one pod nadzorem osoby odpowiedzialnej za bezpieczeństwo użytkownika tego urządzenia lub zostaną odpowiednio przez nią poinstruowane i poinformowane o wynikających stąd zagrożeniach.**



- Dzieciom zabrania się zabawy z tym urządzeniem.
- Czyszczenie ani czynności serwisowe użytkownika nie mogą być wykonywane przez dzieci bez nadzoru osoby dorosłej.
- Nigdy nie zanurzać urządzenia w wodzie lub innych cieczach.
- Przed rozpoczęciem pracy wyłączyć wszystkie urządzenia w akwarium lub wyciągnąć wtyczkę zasilania.

- Nie używać urządzenia, gdy przewody elektryczne lub obudowa są uszkodzone.
- Przed przystąpieniem do wykonywania czynności przy urządzeniu wyciągnąć wtyczkę sieciową.

#### **PRZEPISY BEZPIECZEŃSTWA**

- Eksploatacja urządzenia z uszkodzoną obudową jest zabroniona.
- W przypadku uszkodzonych przewodów elektrycznych nie wolno użytkować urządzenia.
- Nie przenosić ani ciągnąć urządzenia chwytając za przewód elektryczny.
- Przewody należy układać w sposób chroniony przed uszkodzeniami i tak, żeby nie stanowiły niebezpieczeństwa potknięcia się.
- Przewody sieciowe nie mogą być wymieniane. W przypadku uszkodzenia przewodu, urządzenia musi zostać oddane do utylizacji.

- Nie kierować wzroku bezpośrednio na źródło światła.
- Urządzenie podłączyć tylko wtedy, gdy parametry elektryczne urządzenia i zasilania energią są zgodne. Dane urządzenia znajdują się na tabliczce znamionowej na urządzeniu; na opakowaniu lub w niniejszej instrukcji.
- Chronić złącza wtykowe przed wilgocią.

### Symbole w niniejszej instrukcji



#### OSTROŻNIE

- Określa możliwą niebezpieczną sytuację.
- W razie lekceważenia może dojść do lekkich lub nieznacznych skaleczeń.



#### WSKAZÓWKA

Informacje służące lepszemu zrozumieniu tekstu.

#### Dalsze wskazówki

- A Odnośnik do rysunku, np. rysunek A.

## OPIS PRODUKTU

### Zastosowanie zgodne z przeznaczeniem

biOrb MCR LED, zwany dalej "Urządzeniem", może być używany wyłącznie w następujący sposób:

Oświetlenie akwarium biOrb CLASSIC, biOrb LIFE, biOrb FLOW, biOrb TUBE.

- Eksploatacja w warunkach zgodnych z danymi technicznymi.

W stosunku do tego urządzenia obowiązują następujące ograniczenia:

- Nadaje się tylko do podłączenia do transformatora biOrb.
- Użytkować tylko w prywatnych pomieszczeniach w zakresie akwarystyki.

### Opis działania

Indywidualnie ustawiane oświetlenie akwarium biOrb, za pomocą pilota zdalnego sterowania (należy do zestawu).

Występuje opcja cyklicznego oświetlania:

Powoli zmieniające się w ciągu dnia kolory i jasność świecenia do symulacji światła dziennego i nocnego. Niebieskie światło nocne (ściemnione do 20 %), białe światło dzienne (100 %).

## USTAWIENIE, PODŁĄCZENIE I URUCHOMIENIE



### OSTROŻNIE

Silne promieniowanie LED!

Możliwy skutek: Urazy oczu wskutek błyskania.

- Nie kierować wzroku na źródło światła.

Warunek:

- Zasilacz wtyczkowy dla akwarium został odłączony od sieci prądowej.

Należy postępować w sposób następujący:

B

- Włożyć moduł oświetlający do pokrywy akwarium biOrb.

C

1. Wtyczkę modułu oświetlającego włożyć do osobnego gniazdka w zasilaczu wtyczkowym.
2. Włożyć zasilacz wtyczkowy do gniazdka.
  - Wszystkie przewody podłączeniowe muszą tworzyć pętle do spływu wody.
3. Przełączyć włącznik/wyłącznik modułu oświetleniowego.
4. Dalsze programowanie przeprowadzić pilotem zdalnego sterowania.
  - Przy włączaniu / wyłączaniu modułu oświetleniowego włącznikiem pozostają zachowane w pamięci ustawienia dla trybu działania i automatyki.

## CZYSZCZENIE

Ściereczki do czyszczenia są do nabycia jako OASE biOrb Reinigungstücher Set (46027).

Należy postępować w sposób następujący:

- Strona dolna z źródłem światła: Oczyszczyć specjalną ściereczką, żeby uniknąć powstania zadrapań.
- Stronę górną należy wytrzeć wilgotną szmatką.

### Wymienić baterie

Należy postępować w sposób następujący:





E



1. Pilot zdalnego sterowania obrócić dnem do góry i otworzyć schowek na baterię.
2. Wyjąć całkowicie uchwyt baterii i wymienić baterię.
  - Zwracać uwagę na prawidłową biegunowość baterii.
3. Uchwyt baterii wsunąć znów do pilota zdalnego sterowania.

## OBSŁUGA

Należy postępować w sposób następujący:

- D
- Przed pierwszym użyciem pilota zdalnego sterowania odblokować go przez wyciągnięcie małego plastikowego paska.
- Moduł oświetleniowy włączyć włącznikiem.

	Włączenie światła
	Wyłączenie światła
	Start przejścia przez wszystkie możliwe kolory światła.
	Koniec przejścia przez wszystkie możliwe kolory światła.
	Włączenie lampy LED w kolorze bazowym czerwonym (R). Odpowiednio w kolorze zielonym (G), niebieskim (B) lub inne odcienie, będące kombinacjami tych 3 kolorów. 15 wstępnie zdefiniowanych kolorów.

	Białe światło ("dzienne", W)
	Ściemnianie światła, 4 stopnie jasności: 80 % ... 20 %. W celu resetu na 100 % nacisnąć dowolny przycisk do wybierania koloru światła.
	Jeden z 4 przycisków do włączania funkcji cyklicznych zmian.

### Funkcja cyklicznych zmian

Przykładowy cykl 8 HR. Po wybraniu przycisku 10, 12 lub 14-HR zmienia się odpowiednio czas dla "światła dziennego" i "światła nocnego". "Światło dzienne" zawsze zmniejsza o 30 min dla "wschodu słońca" i "zachodu słońca". Czas trwania całego cyklu: 24 h.

Tryb	Czas
	
wschód słońca	15 min
światło dzienne	<b>7,5 h</b>
zachód słońca	15 min
światło nocne	16 h





## USUWANIE USTEREK

Usterka	Przyczyna	Środki zaradcze
Oświetlenie nie włącza się	Wadliwe przyłącze	Sprawdzić przyłącze
	Włacznik / wyłącznik jest w położeniu "wyłączony"	Włączanie
	Światło wyłączone pilotem zdalnego sterowania	Włączyć światło pilotem zdalnego sterowania.
Pilot zdalnego sterowania nie działa	Sygnal zdalnego sterowania nie dochodzi do czujnika	Skierować zdalne sterowanie na czujnik
	Za duży odstęp między zdalnym sterowaniem a urządzeniem	Zmniejszyć odstęp
	Bateria zdalnego sterowania jest wyczerpana	Wymienić baterię

## DANE TECHNICZNE

Opis		Specyfikacja biOrb MCR LED	
		MCR small	MCR large
Klasa efektywności energetycznej		A+	A+
Efektywność energetyczna	lm/W	74	72
Moc znamionowa	W	2,8	2,8
Napięcie znamionowe	V AC	12	12
Długość kabla przyłączeniowego	m	1,5	1,5
Bateria zdalnego sterowania	Typ	CR 2025	CR 2025

## SYMBOLE NA URZĄDZENIU

	Klasa ochrony II, odseparowanie od sieci poprzez wzmocnioną lub podwójną izolację.
	Używać w zamkniętych pomieszczeniach
	Nie wyrzucać produktu do śmieci domowych
	Przeczytać i przestrzegać instrukcji użytkowania

## USUWANIE ODPADÓW



### WSKAZÓWKA

Urządzenia zawiera podzespoły elektroniczne i nie wolno wyrzucać do pojemnika na odpady komunalne!

- Urządzenie uczynić nienadającym się do użytku poprzez odcięcie kabla zasilającego.
- Akumulatory lub baterie przeznaczone do wymiany wyjąć z urządzenia i oddać do utylizacji poprzez przewidziany do tego system zwrotów.
- Urządzenie należy oddać do utylizacji poprzez przewidziany do tego system zwrotów.



### WSKAZÓWKA

#### Utylizacja baterii

Baterii nie zalicza się do odpadów domowych.

- Baterie należy oddać do utylizacji poprzez przewidziany do tego system zwrotów.

#### Utylizacja baterii w krajach Unii Europejskiej

Użytkownik jest ustawowo zobowiązany zwrócić zużyte baterie w sposób zgodny z przepisami.

Zwrot jest bezpłatny.

- Baterie należy oddać do utylizacji poprzez publiczny system zwrotów i recyklingu w mieście

lub gminie użytkownika, bądź oddać je do sklepu, w którym zostały kupione.

#### **Oznakowanie baterii zawierających substancje szkodliwe**

Pb = bateria zawiera ołów

Cd = bateria zawiera kadm

Hg = bateria zawiera rtęć

Li = bateria zawiera lit

### **GWARANCJA**

Firma OASE GmbH udziela na zakupione przez Państwo urządzenie OASE gwarancji producenta, zgodnie z wymienionymi poniżej warunkami gwarancyjnymi na okres **24 miesięcy**. Okres gwarancji rozpoczyna się z chwilą pierwszego zakupu urządzenia u przedstawiciela firmy OASE. W przypadku późniejszego odsprzedania towaru okres gwarancji nie zaczyna obowiązywać od nowa. Okres gwarancji nie ulega przedłużeniu ani ponowieniu w wyniku usług gwarancyjnych. Prawa kupującego określone obowiązującymi przepisami, a w szczególności z tytułu rękojmi, pozostają zachowane i nie są w żaden sposób ograniczone niniejszą gwarancją.

#### **Warunki gwarancji**

Firma OASE GmbH udziela gwarancji na poprawną, zgodną z przeznaczeniem konstrukcję i jakość wykonania, fachowy montaż i prawidłową funkcjonalność urządzenia. Usługa gwarancyjna

jest ograniczona w zależności od decyzji naszej firmy do bezpłatnej naprawy, bądź bezpłatnej dostawy części zamiennych lub urządzenia zamiennego. Jeśli określony typ urządzenia nie będzie już produkowany, zastrzegamy sobie - w zależności od decyzji naszej firmy - dostarczenie z naszego asortymentu urządzenia zamiennego, które będzie w możliwie największym stopniu zbliżone do uszkodzonego urządzenia. Reklamacje, które wynikają z błędów w montażu i obsłudze oraz nieprawidłowej konserwacji - przykładowo zastosowanie nieodpowiednich środków do czyszczenia lub zaniedbanie konserwacji - oraz użytkowania niezgodnego z przeznaczeniem, uszkodzenia w wyniku wypadku, uderzenia, upadku, działania mrozu, odcięcia wtyczki, skrócenia kabla, odkładania się kamienia i nieprawidłowych prób naprawy nie podlegają ochronie gwarancyjnej. W odniesieniu do prawidłowego użytkowania zwracamy uwagę na przestrzeganie zaleceń instrukcji obsługi, która jest częścią gwarancji. Części ulegające zużyciu, jak np. akcesoria świetlne, nie są objęte gwarancją. Gwarancja nie obejmuje zwrotu kosztów demontażu i montażu bądź kontroli urządzenia, ewentualnej utraty przychodów lub innych odszkodowań oraz roszczeń za szkody i straty jakiegokolwiek rodzaju, które zostały spowodowane przez urządzenie lub jego użytkowanie.

Gwarancja dotyczy tylko kraju, w którym urządzenie zostało zakupione u sprzedawcy firmy

OASE. W przypadku niniejszej gwarancji obowiązuje prawo niemieckie z wyłączeniem Konwencji Narodów Zjednoczonych o umowach międzynarodowej sprzedaży towarów (CISG)

Roszczenia z tytułu gwarancji mogą być kierowane tylko do firmy OASE GmbH, Tecklenburger Straße 161, D-48477 Hörstel, Niemcy. Użytkownik musi przesłać przesyłką opłaconą i na

własne ryzyko transportowe reklamowane urządzenie lub część urządzenia wraz z oryginalnym dowodem zakupu od sprzedawcy firmy OASE, kartą gwarancyjną oraz pisemną informacją na temat usterki będącej przedmiotem reklamacji.

Překlad originálu Návodu k použití.

## **VAROVÁNÍ**

- Tento přístroj nesmí být používán dětmi do 8 let a kromě toho i osobami se sníženými fyzickými, senzorickými nebo mentálními schopnostmi nebo nedostatkem zkušeností a vědomostí, pokud nejsou pod dohledem nebo nebyly poučeny o

bezpečném používání přístroje a mohou z tohoto důvodu vzniknout nebezpečí.

- Děti si nesmí s přístrojem hrát.
- Čištění a uživatelská údržba nesmí být prováděna dětmi bez dozoru.
- Nenamáčejte přístroj nikdy do vody nebo jiných kapalin.



- Než dáte ruce do vody, vypněte v akváriu všechna zařízení, nebo vytáhněte síťovou zástrčku.
- Přístroj nesmíte používat, pokud jsou poškozené elektrické vodiče nebo kryty.
- Před zahájením prací na zařízení odpojte elektrickou zástrčku.

### BEZPEČNOSTNÍ POKYNY

- V případě poškození krytu nesmíte přístroj používat.
- Při vadném elektrickém vedení nesmíte přístroj používat.
- Nepřenášejte přístroj za elektrické vodiče ani jej za ně netahejte.

- Vodiče instalujte tak, aby byly chráněné před poškozením a pamatujte, že o ně nesmí nikdo zakopnout.
- Připojovací vedení nelze vyměnit. Při poškození vedení musí být přístroj zlikvidován.
- Nedívejte se přímo do zdroje světla.
- Přístroje zapojte pouze tehdy, shodují-li se elektrické údaje přístroje s údaji elektrického napájení. Údaje o přístroji se nachází na typovém štítku přístroje, na obalu nebo v tomto návodu.
- Chraňte konektorové spoje před vlhkostí.

### Symbole použité v tomto návodu



#### OPATRNĚ

- Označuje možnou nebezpečnou situaci.
- Při nedodržení mohou být důsledkem lehká nebo nepatrná zranění.



#### UPOZORNĚNÍ

Informace, které slouží k lepšímu porozumění.

#### Další pokyny

- A Odkaz na jeden z obrázků., např. obrázek A.

## POPIS VÝROBKU

### Použití v souladu s určeným účelem

biOrb MCR LED, dále jen přístroj, se smí používat výhradně podle níže uvedených pokynů:

K osvětlení akvária biOrb CLASSIC, biOrb LIFE, biOrb FLOW, biOrb TUBE.

- Provoz při dodržení technických údajů.

Pro přístroj platí následující omezení:

- Připojujte pouze k transformátoru biOrb.
- Používejte pouze v místnostech a pro akvaristické účely.

### Popis funkcí

Individuálně nastavitelné osvětlení pro akvárium biOrb s možností nastavení pomocí dálkového ovládání (součást výrobku).

Možnosti cyklického osvětlení:

Světlo, které se v průběhu dne postupně mění podle barvy a jasu k simulaci denního a nočního světla. Modré noční světlo (tlumené na 20 %), bílé denní světlo (100 %).

## INSTALACE, PŘIPOJENÍ A UVEDENÍ DO PROVOZU



### OPATRNĚ

Silné LED záření!

Možné následky: Úraz očí oslněním.

- Nikdy se nedívejte do světelného zdroje.

Předpoklad:

- Napájecí trafo akvária bylo odpojeno od elektrické sítě.

Postupujte následovně:

B

- Vložte osvětlovací jednotku do víka akvária biOrb.

C

1. Zapojte zástrčku osvětlovací jednotky do samostatné zdířky trafo.
2. Napájecí trafo zapojte do zásuvky.
  - Všechny přívodní kabely musejí být uspořádány tak, aby z nich mohla odkapávat voda.
3. Stiskněte vypínač osvětlovací jednotky.
4. Další nastavení provedete pomocí dálkového ovladače.
  - Při rozsvícení osvětlovací jednotky vypínačem zůstanou zachována aktuální nastavení režimu a automatiky.

## ČIŠTĚNÍ

Čistící utěrky dodáváme jako OASE biOrb Reini-gungstücher Set (46027).

Postupujte následovně:

- Dolní strana s osvětlovací jednotkou: K zabránění poškrábání použijte speciální čisticí utěrky.
- Horní stranu otřete vlhkým hadříkem.

## Vyměňte baterie

Postupujte následovně:

E

1. Otočte dálkový ovladač zadní stranou nahoru a otevřete přihrádku na baterie.
2. Zcela vytáhněte držák baterie a vyměňte baterii.
  - Pozor na pólování baterie.
3. Opět nasadte držák baterie do dálkového ovladače.

## OVLÁDÁNÍ

Postupujte následovně:

D

- Před prvním použitím aktivujte dálkový ovladač vytažením malého plastového proužku.
- Rozsvítíte osvětlovací jednotku vypínačem.

	Rozsvícení světla
	Zhasnutí světla
	Spuštění demonstrace možných barev světla.
	Konec demonstrace možných barev světla.
	Zapněte LED v základní barvě červené (R). Analogicky zelená (G), modrá (B) nebo jiné barevné odstíny formou kombinace těchto 3 základních barev. 15 předem definovaných barev.
	Bílé světlo („denní světlo“, W)
	Tlumení světla, 4 stupně jasu: 80 % až 20 %. K resetu na 100 % stiskněte libovolné tlačítko výběru barvy světla.
	Jedno ze 4 tlačítek k aktivaci funkce cyklování.

## Funkce cyklování

Příklad cyklu 8 HR. Po stisknutí tlačítka 10, 12 nebo 14 HR se mění příslušným způsobem doba pro „denní světlo“ a „nočné světlo“. „Denní

světlo“ se vždy utlumí tak, aby vytvořilo na 30 min. „východ“ a „západ slunce“. Celková doba cyklu: 24 hod.

Režim	Čas
	
Východ slunce	15 min.
Denní světlo	<b>7,5</b> hod.
Západ slunce	15 min.
Noční světlo	16 hod.





## ODSTRAŇOVÁNÍ PORUCH

Porucha	Příčina	Náprava
Osvětlení nelze rozsvítit	Chybné připojení	Zkontrolujte zapojení
	Vypnutý vypínač	Zapnutí
	Světlo zhasnuto dálkovým ovladačem	Rozsviňte světlo dálkovým ovladačem.
Dálkový ovladač nefunguje	Dálkový ovladač nevidí snímač	Podržte dálkový ovladač ve směru snímače
	Vzdálenost dálkového ovladače od přístroje je příliš velká	Zkraťte vzdálenost
	Baterie dálkového ovládání je vybitá	Vyměňte baterie

## TECHNICKÉ ÚDAJE

Popis		Hodnota biOrb MCR LED	
		MCR small	MCR large
Třída energetické účinnosti		A+	A+
Energetická účinnost	lm/W	74	72
Jmenovitý výkon	W	2,8	2,8
Jmenovité napětí	V AC	12	12
Délka přívodního kabelu	m	1,5	1,5
Baterie dálkového ovládání	Typ	CR 2025	CR 2025

## SYMBOLY NA PŘÍSTROJI

	Třída ochrany II, bezpečná elektrická ochrana před sítí zesílenou nebo dvojitou izolací.
	Používejte uvnitř
	Nevyhazujte do normálního domovního odpadu
	Přečtěte si návod k použití a řiďte se jím

## LIKVIDACE



### UPOZORNĚNÍ

Toto zařízení obsahuje elektrické součástky nesmí být likvidováno společně s komunálním odpadem!

- Znemožněte další použitelnost přístroje odříznutím kabelů.
- Akumulátory nebo baterie určené v přístroji k výměně odstraňte a likvidujte je samostatně v rámci příslušného recyklačního systému.
- Likvidujte přístroj prostřednictvím příslušného recyklačního systému.



### UPOZORNĚNÍ

#### Likvidace baterií

Baterie nepatří do domovního odpadu.

- Likvidujte baterie pouze prostřednictvím příslušného recyklačního systému.

#### Likvidace baterií v rámci Evropského společenství

Spotřebitelé jsou ze zákona povinni vrátit vybité baterie. Vrácení je bezplatné.

- Baterie likvidujte buď prostřednictvím veřejného sběrného a recyklačního systému

ve vašem městě nebo obci, nebo baterie odevzdejte tam, kde jste je zakoupili.

#### Označení škodlivých látek na baterii

Pb = baterie obsahuje olovo

Cd = baterie obsahuje kadmium

Hg = baterie obsahuje rtuť

Li = baterie obsahuje lithium

## ZÁRUKA

OASE GmbH poskytuje na tento přístroj OASE, který jste si pořídili, záruku výrobce podle následujících záručních podmínek po dobu **24 měsíců**. Záruční lhůta začíná běžet prvním zakoupením u odborného prodejce OASE. V případě dalšího prodeje nezačíná záruční lhůta běžet znovu. V případě opravy v době záruky se záruční doba neprodlužuje ani nezačíná běžet znovu. Vaše zákonná práva kupujícího zejména z ručení za kvalitu zboží trvají nadále a nejsou touto zárukou omezena.

#### Záruční podmínky

OASE GmbH ručí za vlastnosti a zpracování podle účelu výrobku, odbornou a bezchybnou montáž a řádnou funkčnost. Záruční servis podle naší volby se vztahuje na bezplatnou opravu nebo bezplatné dodání náhradních dílů nebo náhradního zařízení. Pokud by se už příslušný model nevyráběl, vyhrazuje si právo dodat podle vlast-

ního uvážení náhradní zařízení z našeho sortimentu, který je reklamovanému modelu co nejpodobnější. Na závady, jejichž příčinou jsou chyby při montáži a obsluze, nedostatečná péče, použití nevhodných čisticích prostředků nebo zanedbaná údržba, jiné než předpokládané použití, poškození z důvodu nehody, pádu, nárazu, vystavení mrazu, odříznutí zástrčky, zkrácení kabelu, usazování vodního kamene nebo neodborné pokusy o opravu, se záruka nevztahuje. Proto odkazujeme na odborné používání dle návodu k použití, který je nedílnou součástí záruky. Záruka se nevztahuje na díly podléhající opotřebení, jako jsou např. osvětlovací prostředky atd.

Ze záruky jsou vyloučeny nároky na úhradu výdajů na demontáž a montáž a kontrolu, požadavky na úhradu ušlého zisku a odškodnění,

stejně jako další nároky za jakékoliv škody a ztráty způsobené zařízením nebo jeho používáním.

Záruka platí jen v té zemi, kde bylo zařízení zakoupeno u odborného prodejce OASE. Pro tuto záruku platí německé právo s vyloučením dohody OSN o smlouvách v mezinárodním obchodě a koupi zboží (CISG).

Požadavky vycházející ze záruky lze uplatňovat pouze vůči OASE GmbH, Tecklenburger Straße 161, D-48477 Hörstel, Německo tak, že nám bezplatně a na vlastní dopravní riziko zašlete reklamovaný přístroj nebo jeho část s originálním potvrzením o prodeji distributorem OASE, tímto záručním listem jakož i písemným uvedením reklamované vady.

#### Preklad originálu Návodu na použití

### **VÝSTRAHA**

- Tento přístroj môžu používať deti staršie ako 8 rokov a osoby so zníženými fyzickými,

zmyslovými alebo mentálnymi schopnosťami alebo s nedostatočnými skúsenosťami a znalosťami, keď sú pod dohľadom alebo boli poučené o bezpečnom používaní

prístroja a pochopili nebezpečenstvá, ktoré z toho vyplývajú.

- Deti sa s prístrojom nesmú hrať.
- Deti nesmú vykonávať čistenie a používateľskú údržbu.
- Prístroj nikdy neponárajte do vody ani iných tekutín.
- Skôr ako siahnete do vody, vypnite všetky prístroje v akváriu alebo vyťahnite zástrčku.
- Nepoužívajte zariadenie, ak sú elektrické prípojky alebo kryty poškodené.

- Pred prácou s prístrojom vyťahnite sieťovú zástrčku zo zásuvky.

#### BEZPEČNOSTNÉ POKYNY

- V prípade poškodenia krytu sa prístroj nesmie prevádzkovať.
- Prístroj sa nesmie prevádzkovať s chybnými elektrickými vedeniami.
- Prístroj neneste a neťahajte za elektrické vedenie.
- Vedenia uložte tak, aby boli chránené pred poškodeniami a dbajte na to, aby o ne nemohol nikto zakopnúť.
- Pripojovacie vedenia sa nemôžu vymieňať. Ak je vedenie poškodené, musí sa prístroj zlikvidovať.
- Nikdy sa nepozerajte priamo do svetelného zdroja.
- Prístroj pripájajte iba vtedy, ak sa zhodujú elektrické údaje prístroja a jeho napájania. Údaje o prístroji sa nachádzajú na typovom štítku prístroja, na obale alebo v tomto návode na obsluhu.
- Zástrčkové spoje chráňte pred vlhkosťou.



## Symbyly v tomto návode



### OPATRNE

- Označuje možnú nebezpečnú situáciu.
- V prípade nerešpektovania môže byť následkom ľahké alebo zanedbateľné poranenie.



### UPOZORNENIE

Informácie, ktoré slúžia na lepšie porozumenie.

#### Ďalšie pokyny

- A    Odkaz na obrázok, napr. obrázok A.

## POPIS VÝROBKU

### Použitie v súlade s určeným účelom

biOrb MCR LED, ďalej nazývaný "prístroj", sa môže používať iba nasledovne:

Na osvetlenie akvária biOrb CLASSIC, biOrb LIFE, biOrb FLOW, biOrb TUBE.

- Prevádzka pri dodržaní technických údajov.

Pro prístroj platia nasledujúce obmedzenia:

- Pripájate len k transformátoru biOrb.
- Používajte len v priestoroch a na súkromné akvaristické účely.

## Popis funkcie

Individuálne nastaviteľné osvetlenie akvária biOrb, nastaviteľné pomocou diaľkového ovládania (je súčasťou dodávky).

Možnosť cyklického osvetlenia:

Svetlo, ktoré sa v priebehu dňa postupne mení podľa farby a jas, určené na simuláciu denného a nočného svetla. Nočné svetlo modré (tlmené na 20 %), denné svetlo biele (100 %).

## INŠTALÁCIA, PRIPOJENIE A UVEDENIE DO PREVÁDZKY



### POZOR

Silné svetlo LED!

Možný dôsledok: poranenie očí zábleskom.

- Nikdy sa nepozerajte do svetelného zdroja.

Predpoklad:

- Zástrčkový transformátor akvária bol odpojený od elektrickej siete.

Postupujte nasledovne:

- B
- Vložte osvetľovaciu jednotku do krytu akvária bioOrb.
- C

1. Zástrčku osvetľovacej jednotky zastrčte do separátnej zdiery zástrčkového transformátora.
2. Zasuňte zástrčkový transformátor do zásuvky.
  - Všetky vedenia musia tvoriť odkvapkávajúcu slučku.
3. Zapnite vypínač osvetľovacej jednotky.
4. Ďalšie nastavenia vykonajte pomocou diaľkového ovládania.
  - Pri zapínaní/vypínaní osvetľovacej jednotky spínačom Zap/Vyp ostávajú aktuálne nastavenia režimu a automatiky zachované.

## ČISTENIE

Čistiace handričky sú dostupné ako OASE biOrb Reinigungstücher Set (46027).

Postupujte nasledovne:

- Spodná strana so svetelnou jednotkou: Aby ste zabránili škrabancom, utrite ju špeciálnou čistiacou handričkou.
- Hornú stranu utrite vlhkou handrou.

## Vymeňte batériu

Postupujte nasledovne:

E

1. Otočte diaľkový ovládač zadnou stranou nahor a otvorte priestor pre batérie.
2. Úplne vytiahnite držiak batérie a vymeňte batérie.





- Dbajte na póly batérie.
3. Držiak batérií znovu zasuňte do diaľkového ovládania.



## OBSLUHA

Postupujte nasledovne:

D

- Pred prvým použitím diaľkového ovládania ho uvoľnite vytiahnutím malého plastového pásika.
- Zapnite osvetľovaciu jednotku pomocou tlačidla Zap/Vyp.

	Zapnutie svetla
	Vypnutie svetla
	Spustenie prechádzania možnými farbami svetla.
	Koniec prechádzania možnými farbami svetla.
	Zapnutie LED v základnej červenej (R) farbe. Podľa potreby zelená (G), modrá (B) alebo iné farebné odtiene ako kombinácia týchto 3 základných farieb. 15 preddefinovaných farieb.

	Biele svetlo („denné svetlo“, W)
	Stlmenie svetla, 4 úrovne jasú: 80 % ... 20 %. Ak chcete obnoviť možnosť 100 %, stlačte ľubovoľné tlačidlo na výber farby svetla.
	Jedno zo 4 tlačidiel na spustenie funkcie cyklu.

### Funkcia cyklu

Príklad cyklu 8 HR. Pri voľbe tlačidla 10-, 12- alebo 14-HR sa príslušným spôsobom zmení čas pre

„denné svetlo“ a „nočné svetlo“. Denné svetlo je vždy oneskorené o 30 min. pre „východ slnka“ a „západ slnka“. Celkové trvanie cyklu: 24 hod.

Režim	Čas
	
Východ slnka	15 min.
Denné svetlo	<b>7,5 hod.</b>
Západ slnka	15 min.
Nočné svetlo	16 hod.





## ODSTRÁNENIE PORÚCH

Porucha	Príčina	Náprava
Osvetlenie sa nedá zapnúť.	Chybné pripojenie.	Skontrolujte pripojenie.
	Zapínač/vypínač je nastavený do polohy vypnuté.	Zapnite osvetlenie.
	Svetlo bolo vypnuté diaľkovým ovládaním.	Zapnite svetlo pomocou diaľkového ovládania.
Diaľkové ovládanie nereaguje.	Diaľkové ovládanie nedosiahne snímač.	Diaľkové ovládanie držte v smere snímača.
	Vzdialenosť medzi diaľkovým ovládaním a prístrojom je príliš veľká.	Zmenšite vzdialenosť.
	Batéria diaľkového ovládania je vybitá.	Vymeňte batériu.

## TECHNICKÉ ÚDAJE

Opis		Hodnota biOrb MCR LED	
		MCR malé	MCR veľké
Trieda energetickej účinnosti		A+	A+
Energetická účinnosť	lm/W	74	72
Menovitý výkon	W	2,8	2,8
Menovité napätie	V AC	12	12
Dĺžka prípojného vedenia	m	1,5	1,5
Batéria diaľkového ovládania	typ	CR 2025	CR 2025

## SYMBOLY NA PRÍSTROJI

	Trieda ochrany II, bezpečné elektrické oddelenie od siete vďaka zosilnenej alebo dvojitej izolácii
	Určené na použitie v interiéroch
	Nelikvidujte s bežným domovým odpadom
	Prečítajte si a dodržiavajte návod na použitie

## LIKVIDÁCIA



### UPOZORNENIE

Tento prístroj obsahuje elektronické súčiastky a nesmie sa likvidovať ako domový odpad!

- Prístroj znefunkčnite prerezaním kábla.
- Akumulátory alebo batérie určené na výmenu vyberte z prístroja a zlikvidujte osobitne prostredníctvom príslušného systému spätného odberu.
- Prístroj zlikvidujte prostredníctvom príslušného systému spätného odberu.



### UPOZORNENIE

#### Likvidácia batérií

Batérie nepatria do domového odpadu.

- Batérie likvidujte len prostredníctvom príslušného systému spätného odberu.

#### Likvidácia batérií v Európskom spoločenstve

Podľa zákona sú spotrebiteľia povinní odovzdať opotrebované batérie. Odovzdanie je bezodplatné.

- Batérie likvidujte buď prostredníctvom špecializovaných zberní a recyklačných systémov

vo svojej obci alebo ich odovzdajte na predajnom mieste.

#### Značky na batériách obsahujúcich škodlivé látky

Pb = batéria obsahuje olovo

Cd = batéria obsahuje kadmium

Hg = batéria obsahuje ortuť

Li = batéria obsahuje lítium

## ZÁRUKA

Spol. OASE GmbH poskytuje na vami zakúpené zariadenie OASE záruku výrobcu v rámci nasledujúcich podmienok záruky v trvaní **24 mesiacov**. Plynutie záruky začína prvým nákupom u špecializovaného predajcu výrobkov OASE. Pri ďalšom predaji preto nezačína záruka plynúť nanovo. Záručnou opravou sa doba záruky nepredlžuje, ani nezačína plynúť nanovo. Vaše zákonné práva ako zákazníka, najmä záruka, naďalej trvajú a nebudú touto zárukou obmedzené.

#### Záručné podmienky

Spol. OASE GmbH poskytuje záruku za bezchybný stav, kvalitu a spracovanie zodpovedajúce účelu, za odbornú montáž a správnu funkčnosť. Záruka sa podľa našej voľby vzťahuje na bezplatnú opravu, príp. na bezplatné dodanie náhradných dielov alebo náhradného zariadenia. Ak by sa príslušný typ už viac nevyrábala, vyhra-

druzujeme si právo, podľa nášho výberu dodať náhradné zariadenie z nášho sortimentu, čo najviac podobné danému typu. Nároky, vzniknuté z dôvodu chybnnej montáže a obsluhy ako aj z nedostatočnej údržby, napríklad použitia nevhodných čistiacich prostriedkov alebo zanedbanej údržby, použitia, ktoré nie je v súlade s určením výrobcu, poškodenia v dôsledku nehody, pádu, nárazu, vystaveniu mrazu, odrezania konektora, skrátenia kábla, usadenín vápna alebo neodborných pokusov o opravu, sú zo záruky vylúčené. Preto ohľadne odborného používania poukazujeme na návod na použitie, ktorý je súčasťou záruky. Na opotrebovateľné diely ako napr. osvetľovacie prostriedky sa záruka nevzťahuje.

Zo záruky sú taktiež vylúčené náklady na demonštráciu a montáž, preskúšanie, požiadavky náhrady

ušlého zisku a škôd ako aj pokračujúce nároky za škody a straty hocakého druhu, spôsobené zariadením alebo jeho použitím.

Záruka platí len pre krajinu, v ktorej bolo zariadenie zakúpené u odborného predajcu OASE. Na túto záruku sa vzťahuje nemecké právo s vylúčením dohody OSN o zmluvách o medzinárodnom predaji výrobkov (CISG).

Nároky, vyplývajúce zo záruky, voči spol. OASE GmbH, Tecklenburger Straße 161, D-48477 Hörstel, Nemecko si uplatníte tak, že nám na vlastné náklady a riziko poškodenia počas prepravy, pošlete predmetné zariadenie alebo jeho časť, spolu s kópiou originálneho dokladu o kúpe od odborného predajcu spol. OASE, s týmto záručným listom ako aj s písomným uvedením predmetnej chyby.

#### Prevod originalnih navodil za uporabo



### OPOZORILO

- To napravo lahko uporabljajo otroci, stari 8 let in več, ter osebe z zmanjšanimi telesnimi,

zaznavnimi ali psihičnimi sposobnostmi ali osebe s pomanjkanjem izkušenj in znanja, če so pri tem pod nadzorom ali so bile seznanjene z varno uporabo naprave in

razumejo posledične nevarnosti.

- Otroci se ne smejo igrati z napravo.
- Čiščenja in uporabniškega vzdrževanja ne smejo izvajati otroci, ki so brez nadzora.
- Naprave nikoli ne potaplajte v vodo ali druge tekočine.
- Preden sežete v vodo, izklopite vse naprave v akvariju ali pa izvlecite omrežni vtič.
- Naprave ne uporabljajte, če so električni kabli ali ohišje poškodovani.

- Pred deli na napravi izvlecite omrežni vtič.

#### **VARNOSTNA NAVODILA**

- V primeru poškodovanega ohišja naprave ne smete uporabljati.
- Naprave s poškodovano električno napeljavo ni dovoljeno uporabljati.
- Naprave med nošenjem ne držite ali vlecite za električni vod.
- Vode polagajte tako, da so zaščiteni pred poškodbami, hkrati pa pazite, da nihče ne more pasti čez njih.
- Priključnih vodov ni mogoče zamenjati. Pri poškodovanih vodih morate napravo odstraniti.
- Ne glejte neposredno v vir svetlobe.
- Napravo smete priključiti samo, če se električni podatki naprave ujemajo s podatki električnega napajanja. Podatke o napravi najdete na tipski tablici na napravi, na embalaži ali v teh navodilih.
- Vtično povezavo zaščitite pred vlago.

## Simboli v teh navodilih



### PREDVIDNO

- Opisuje morebitno nevarno situacijo.
- Pri neupoštevanju lahko pride do lahkih ali majhnih telesnih poškodb.



### NAPOTEK

Informacije, ki poskrbijo za boljše razumevanje.

#### Dodatni napotki

- A Sklic na eno sliko, npr. sliko A.

## OPIS IZDELKA

### Pravilna uporaba

biOrb MCR LED, v nadaljevanju imenovan »naprava«, je dovoljeno uporabljati samo, kot sledi: Za osvetlitev akvarija biOrb CLASSIC, biOrb LIFE, biOrb FLOW, biOrb TUBE.

- Obratovanje ob upoštevanju tehničnih podatkov.

Za napravo veljajo naslednje omejitve:

- Samo za priklop na transformator biOrb.
- Uporabljajte samo v zaprtih prostorih ter v za-sebne namene.

## Opis funkcij

Posamično nastavljiva osvetljava za akvarij biOrb, ki jo lahko nastavljate s pomočjo daljinskega upravljalnika (vključen v obseg dobave).

Možnost ciklične osvetljave:

Luč, ki za simulacijo dnevne in nočne svetlobe čez dan postopoma spreminja barvo in svetlost. Modra nočna svetloba (zatemnjena na 20 %), bela dnevna svetloba (100 %).

## POSTAVITEV, PRIKLOP IN ZAGON



### PREVIDNO

Močno sevanje LED!

Možna posledica: Poškodbe oči zaradi bliskanja.

- **Nikoli ne glejte neposredno v vir svetlobe.**

Predpogoj:

- Transformator akvarija z vtičem je izklopljen iz električnega omrežja.

Postopek je naslednji:

B

- Svetilno enoto položite v pokrov akvarija biOrb.

C

1. Vtič svetilne enote vtaknite v ločeno vtičnico transformatorja z vtičem.
2. Transformator z vtičem vtaknite v vtičnico.
  - Vse priključne cevi morajo biti kapljične cevi.



3. Pritisnite stikalo za vklop/izklop na svetilni enoti.
4. Nadaljnje nastavitve izvedite z daljinskim upravljanjem.
  - Pri vklopu/izklopu osvetlitvene enote s stikalom za vklop/izklop se trenutne nastavitve za način in samodejni način ohranijo.

## ČIŠČENJE

Čistilni robčki so na voljo kot OASE biOrb Reinigungstücher Set (46027).

Postopek je naslednji:

- Spodnja stran s svetilno enoto. Da bi preprečili praske, obrišite s posebnim čistilnim robčkom.
- Zgornjo stran obrišite z vlažno krpo.

## Baterijo zamenjajte

Postopek je naslednji:

E

1. Daljinsko upravljanje obrnite tako, da bo hrbtna stran obrnjena navzgor in odprite predal za baterije.
2. Držalo za baterije popolnoma izvlecite in zamenjajte baterijo.
  - Pazite, da so poli baterije pravilno usmerjeni.





3. Držalo za baterije ponovno potisnite v daljinsko upravljanje.



## UPRAVLJANJE

Postopek je naslednji:

D

- Pred prvo uporabo aktivirajte daljinsko upravljanje tako, da izvlečete majhen plastični trak.
- Vključite osvetlitveno enoto s stikalom za vklop/izklop.

	Vklop svetilke
	Izklop svetilke
	Začetek prehajanja med možnimi barvami luči.
	Konec prehajanja med možnimi barvami luči.
	Vklop luči LED v rdeči (R) osnovni barvi. Ustrezni zeleni (G), modri (B) ali drugi odtenki, ki so kombinacije teh 3 osnovnih barv. 15 predhodno določenih barv.

	Bela luč (»dnevna svetloba«, W)
	Zatemnitev luči, 4 stopnje svetlobe: 80 % ... 20 %. Za ponastavitev na 100 % pritisnite poljubno tipko za izbiro barve.
	Ena izmed 4 tipk za sprožitev funkcije ciklične osvetljave.

### Funkcija ciklične osvetljave

Primer cikla 8 HR. Pri izbiri tipke 10-, 12- ali 14-HR (ur) se ustrezno spremenita čas »dnevne

svetlobe« in »nočne svetlobe«. Čas »dnevne svetlobe« se vsakokrat pri »sončnem vzhodu« in »sončnem zahodu« skrajša za 30 minut. Skupno trajanje enega cikla: 24 h

Način	Čas
	
Sončni vzhod	15 min
Dnevna svetloba	7,5 h
Sončni zahod	15 min
Nočna svetloba	16 h





## ODPRAVA TEŽAV IN MOTENJ

Motnja	Vzrok	Ukrep
Osvetlitev se ne vklopi	Napačna priključitev	Preverite priključitev
	Stikalo za vklop/izklop je v položaju za »izklop«	Vklop
Daljinski upravljalnik ne deluje	Luč je bila izklopljena z daljinskim upravljalnikom	Z daljinskim upravljalnikom vklopite luč
	Daljinski upravljalnik ne doseže senzorja	Daljinski upravljalnik držite v smeri proti senzorju
	Razdalja med daljinskim upravljalnikom in napravo je prevelika	Zmanjšajte razdaljo
	Baterija daljinskega upravljalnika je izpraznjena	Zamenjajte baterijo

## TEHNIČNI PODATKI

Opis		Vrednost biOrb MCR LED (večbarvna luč LED)	
		MCR small (majhna večbarvna luč)	MCR large (velika večbarvna luč)
Razred energetske učinkovitosti		A+	A+
Energetska učinkovitost	lm/W	74	72
Naznačena moč	W	2,8	2,8
Naznačena napetost	V AC	12	12
Dolžina priključnega voda	m	1,5	1,5
Baterija daljinskega upravljalnika	Tip	CR 2025	CR 2025

## SIMBOLI NA NAPRAVI

	Zaščitni razred II, ojačana ali podvojena izolacija omogoča varen odklop z omrežja.
	Uporabljajte v notranjih prostorih.
	Ne vrzite med običajne gospodinjske odpadke
	Preberite in upoštevajte navodila za uporabo

## ODSTRANITEV



### OPOMBA

Ta naprava vsebuje elektronske sestavne dele in se je ne sme zavreči med gospodinjske odpadke!

- Napravo naredite neuporabno tako, da odrežete kabel.
- Akumulatorje in baterije, ki jih želite zamenjati, odstranite iz naprave ter jih ločeno odložite med odpadke prek v ta namen predvidenega sistema za recikliranje.
- Napravo odložite med odpadke prek v ta namen predvidenega sistema za recikliranje.



### OPOMBA

#### Odlaganje baterij

Baterije ne sodijo med gospodinjske odpadke.

- Baterije odložite med odpadke samo prek v ta namen predvidenega sistema za recikliranje.

#### Odlaganje baterij znotraj Evropske skupnosti

Potrošniki so zakonsko obvezani vrniti porabljene baterije. Vračilo je brezplačno.

- Baterije odložite med odpadke bodisi prek javnega sistema za vrčila ali reciklažo v vašem

mestu ali občini bodisi jih vrnite nazaj tja, kjer ste jih kupili.

#### Oznake na baterijah, ki vsebujejo škodljive snovi

Pb = baterija vsebuje svinec

Cd = baterija vsebuje kadmij

Hg = baterija vsebuje živo srebro

Li = baterija vsebuje litij

## GARANCIJA

OASE GmbH za od proizvajalca pridobljene naprave OASE prevzema proizvajalčevo garancijo v skladu z naslednjimi garancijskimi pogoji v trajanju **24 mesecev**. Garancija začne veljati oz. trajati z dnem nakupa pri prodajalcu OASE. Pri preprodaji naprave se garancijska doba ne obnovi. Z izvedbo garancijskih storitev se čas trajanja garancije ne podaljša in ne obnovi. Vaše zakonske pravice kot kupcu, zlasti iz garancije, še naprej obstajajo in s to garancijo niso omejene.

#### Garancijski pogoji

OASE GmbH jamči neoporečno, namenu primerno kakovost in predelavo, strokovno montažo in primerno tehnično uporabnost. Garancijska storitev se nanaša na brezplačna popravila po naši izbiri oz. brezplačno dostavo nadomestnih delov ali nadomestno napravo. Če se zadevni tip ne proizvaja več, si pridržujemo pravico do dostave nadomestne naprave iz naše ponudbe

po lastnem izboru, ki je čim bolj podobna reklamiranemu tipu. Reklamacij zaradi napake pri vgradnji in uporabi in tudi zaradi pomanjkljive nege, npr. zaradi uporabe neustreznih sredstev za čiščenje ali izpuščenega vzdrževanja, nepravilne uporabe, poškodb zaradi nesreče, padca, udarca, pozebe, odrezanega vtiča, skrajšanja kabla, usedlin apnenca ali nestrokovnega poskusa popravila ta garancija ne krije. Glede tega opozarjamo na strokovno uporabo v navodilih za uporabo, ki so sestavni del garancije. Potrošni material, kot so svetlobna telesa ipd., ni predmet te garancije.

Povračilo stroškov za demontažo in montažo, kontrolo, zahteve po izgubljenem dobičku in namoženju škode so prav tako izključeni iz garancije, kot tudi nadaljnje pravice za kakršno koli

škodo in izgubo, povzročeno z napravo ali z njeno uporabo.

Garancija velja samo za državo, v kateri je bila naprava kupljena pri prodajalcu izdelkov OASE. Za to garancijo velja nemško pravo z izključitvijo sporazuma Združenih narodov o pogodbah o mednarodnih prodaji blaga (CISG).

Garancijske zahteve poslati franco in na lastno odgovornost v zvezi s transportom na: OASE GmbH, Tecklenburger Straße 161, D-48477 Hörstel, Nemčija, in sicer skupaj z reklamirano napravo ali reklamiranim delom naprave, s kopijo originalnega potrdila o nakupu pri pooblaščenem prodajalcu OASE, garancijskim listom in s pisnim opisom napake.

#### Prijevod originalnih uputa za uporabo

### UPOZORENJE

- Djeca od 8 i više godina i osobe sa smanjenim tjelesnim, osjetilnim ili mentalnim mogućnostima te s ograničenim

iskustvom i znanjem ovaj uređaj smiju upotrebljavati samo uz nadzor ili ako su upućene u njegovu sigurnu uporabu i razumiju opasnosti koje iz nje proizlaze.

- Djeca se ne smiju igrati s uređajem.
- Djeca ne smiju obavljati radove čišćenja i korisničkog održavanja uređaja bez nadzora.
- Uređaj nikada ne uranjati u vodu ili druge tekućine.
- Isključite sve uređaje u akvariju ili izvucite mrežni utikač prije nego ruke stavljate u vodu.
- Nemojte se koristiti uređajem ako su oštećeni električni vodovi ili kućište.
- Prije radova na uređaju izvucite strujni utikač.

## SIGURNOSNE NAPOMENE

- Ako je kućište neispravno, uređaj se ne smije upotrebljavati.
- Uređaj se ne smije upotrebljavati ako postoji kvar na električnim vodovima.
- Uređaj nemojte nositi ili povlačiti na električnim vodovima.
- Vodove položite tako da se ne mogu oštetiti i pripazite da nitko preko njih ne može pasti.
- Priključni vodovi ne mogu se zamijeniti. Pri oštećenju voda uređaj treba zbrinuti u otpad.
- Nemojte gledati izravno u izvor svjetlosti.
- Uređaj priključujte samo ako se električni podaci uređaja podudaraju s podacima za napajanje. Podaci uređaja nalaze se na označnoj pločici na uređaju, na pakiranju ili u ovim uputama.
- Zaštitite utične spojeve od vlage.

## Simboli u ovim uputama



### OPREZ

- Označava potencijalno opasnu situaciju.
- Posljedice zanemarivanja ove napomene mogu biti lake ili neznatne ozljede.



## NAPOMENA

Informacije koje služe boljem razumijevanju.

### Ostale napomene

- A Referenca na jednu sliku, primjerice sliku A.

## OPIS PROIZVODA

### Namjensko korištenje

biOrb MCR LED, u daljnjem tekstu „uređaj“, smije se upotrijebiti isključivo na sljedeći način: Za osvjetljenje akvarija biOrb CLASSIC, biOrb LIFE, biOrb FLOW, biOrb TUBE.

- Rad uz pridržavanje tehničkih podataka.

Za uređaj vrijede sljedeća ograničenja:

- Samo za priključivanje na biOrb transformator.
- Rabite samo u prostorijama i za privatne akvarističke svrhe.

### Opis rada

Pojedinačno podesivo osvjetljenje za akvarij biOrb, podesivo daljinskim upravljačem (uključen u opseg isporuke).

Mogućnost za ciklično osvjetljenje:

Svjetlo za simulaciju dnevnog i noćnog svjetla koje tijekom dana postupno mijenja boju i svjetlinu. Noćno svjetlo plavo (zatamnjeno na 20 %), dnevno svjetlo bijelo (100 %).

## POSTAVLJANJE, PRIKLJUČIVANJE, PUŠTANJE U RAD



### OPREZ

Snažno LED zračenje!

Moguća posljedica: Ozljeđa očiju zbog bljeskanja.

- Nikada ne gledajte u izvor svjetlosti.

Preduvjet:

- Utični transformator akvarija odvojen je sa strujne mreže.

Postupite na sljedeći način:

- B
  - Umetnite rasvjetnu jedinicu u poklopac biOrb akvarija.
  - C
1. Utaknite utikač rasvjetne jedinice u posebnu čahuru utičnog transformatora
  2. Utaknite utični transformator u utičnicu.
    - Svi priključni vodovi trebaju biti priključeni tako da se stvori petlja koja će spriječiti kapanje vode.

3. Upravljajte prekidačima za uključivanje/isključivanje na rasvjetnoj jedinici.
4. Ostala postavljanja obavljati daljinskim upravljačem.
  - Prilikom uključivanja/isključivanja rasvjetne jedinice prekidačem za uklj./isklj. ne mijenjaju se trenutnačne postavke za način i automatiku.

## ČIŠĆENJE

Krpe za čišćenje dostupne su kao OASE biOrb Reinigungstücher Set (46027).

Postupite na sljedeći način:

- Donja strana rasvjetne jedinice: da biste izbjegli ogrebotine, obrišite posebnom krpom za čišćenje.
- Gornju stranu obrišite vlažnom krpom.

## Promijeniti baterije

Postupite na sljedeći način:

E

1. Okrenuti daljinski upravljač sa stražnjom stranom prema gore i otvoriti pretnac za baterije.
2. Potpuno izvaditi držač za baterije i zamijeniti baterije.
  - Paziti na polaritet baterije.





3. Držač baterije ponovno gurnuti u daljinski upravljač.

## UKOVANJE



Postupite na sljedeći način:

D

- Prije prve upotrebe aktivirajte daljinski upravljač izvlačenjem male plastične trake.
- Rasvjetnu jedinicu uključiti prekidačem za uklj./isklj.

	Uključivanje svjetla
	Isključivanje svjetla
	Pokretanje protoka mogućih boja.
	Kraj protoka mogućih boja
	Uključivanje LED svjetiljke u osnovnoj boji crvenoj (R). Zelena (G)), plava (B) ili drugi tonovi boja kao kombinacija ovih triju osnovnih boja, kako je primjereno. 15 unaprijed definiranih boja.



	Bijelo svjetlo („dnevno svjetlo“, W)
	Zatamnjenje svjetla, 4 stupnja za svjetlinu: 80 % ... 20 %. Da biste vratili vrijednost na 100 %, pritisnite bilo koju tipku za odabir boje svjetla.
	Jedna od četiriju tipka za aktivaciju funkcije ciklusa.

### Funkcija ciklusa

Primjer ciklusa 8 HR. Ako pritisnete tipki za 10, 12 ili 14 HR, sukladno tome se mijenja vrijeme za

„dnevno svjetlo“ i „noćno svjetlo“. „Dnevno svjetlo“ stalno je smanjeno za 30 min za „izlazak Sunca“ i „zalazak Sunca“. Ukupno trajanje ciklusa: 24 h.

Način rada	Vrijeme
	
Izlazak Sunca	15 min
Dnevno svjetlo	<b>7,5 h</b>
Zalazak Sunca	15 min
Noćno svjetlo	16 h





## UKLANJANJE SMETNJI

Neispravnost	Uzrok	Rješenje
Osvjetljenje se ne uključuje	Priključak je neispravan	Provjerite priključak
	Prekidač za uklj./isklj. postavljen je na isklj.	Uključite
	Svjetlo je isključeno daljinskim upravljačem	Uključite svjetlo daljinskim upravljačem.
Daljinski upravljač ne pokazuje učinak	Daljinski upravljač ne dopijeva do senzora	Držite daljinski upravljač u smjeru senzora
	Prevelika je udaljenost između daljinskog upravljača i uređaja	Smanjite udaljenost
	Baterija daljinskog upravljača je istrošena	Zamijenite bateriju

## TEHNIČKI PODATCI

Opis		Vrijednost LED svjetiljke biOrb MCR	
		MCR small	MCR large
Klasa energetske učinkovitosti		A+	A+
Energetska učinkovitost	lm/W	74	72
Nazivna snaga	W	2,8	2,8
Nazivni napon	V AC	12	12
Duljina priključnog voda	m	1,5	1,5
Baterija daljinskog upravljača	Tip	CR 2025	CR 2025

## SIMBOLI NA UREĐAJU

	Klasa zaštite II, sigurno električno odvajanje od mreže zahvaljujući pojačanoj ili dvostrukoj izolaciji
	Upotrebljavajte u unutarnjem prostoru
	Ne bacajte u običan kućanski otpad.
	Pročitajte i pridržavajte se priručnika za uporabu

## UPUTE ZA ZBRINJAVANJE U OTPAD



### NAPOMENA

Ovaj uređaj sadržava elektroničke komponente i ne smije se odložiti u kućanski otpad!

- Onesposobite uređaj odsijecanjem kabela.
- Izvadite iz uređaja baterije koje treba zamijeniti i zasebno ih odložite u otpad putem predviđenog sustava prikupljanja otpada.
- Odložite uređaj u otpad putem predviđenog sustava prikupljanja otpada.



### NAPOMENA

#### Odlaganje baterija u otpad

Baterije se ne bacaju u kućni otpad.

- Odložite baterije u otpad samo putem predviđenog sustava prikupljanja otpada.

#### Odlaganje baterija u otpad unutar Europskih zajednica

Potrošači su zakonom obvezani vratiti rabljene baterije. Povrat se ne naplaćuje.

- Baterije odložite u otpad putem javnih sustava povrata i reciklaže u svom gradu ili općini ili ih vratite na mjesto gdje su kupljene.

#### Oznake baterija koje sadrže štetne tvari

PB = baterija sadrži olovo

Cd = baterija sadrži kadmij

Hg = baterija sadrži živu

Li = baterija sadrži litij

## JAMSTVO

OASE GmbH preuzima za ovaj OASE-uređaj koji ste kupili proizvođačko jamstvo u skladu sa sljedećim jamstvenim uvjetima od **24 mjeseca**. Jamstveni rok počinje datumom prve kupnje kod specijaliziranog trgovca proizvoda tvrtke OASE. Stoga kod preprodaje jamstveni rok ne počinje teći iznova. Korištenjem jamstva jamstveni se rok

ne produžuje niti obnavlja. Vaša zakonska prava kao kupca, naročito ona iz jamstva, traju nadalje i neće biti ograničena ovim jamstvom.

### **Jamstveni uvjeti**

OASE GmbH pruža jamstvo za besprijekorna i namjenska svojstva te obradbu, stručno sastavljanje i propisnu funkcionalnost. Jamstvo se po našem izboru odnosi na besplatan popravak odn. besplatnu dostavu rezervnih dijelova ili zamjenskog uređaja. Ako se dotični tip više ne proizvodi, zadržavamo pravo isporuke po vlastitom izboru zamjenskog uređaja iz svoga asortimana koji je prigovorenom tipu što bliži. Jamstvo ne obuhvaća prigovore čiji se uzroci svode na greške pri ugradnji i rukovanju, kao i na nedovoljno održavanje npr. korištenje neprikladnih sredstava za čišćenje ili neodržavanje, nenamjensku upotrebu, oštećenja uzrokovana nezgodama, padom, udarom, djelovanje mraza, odsjecanje utikača, skraćenje kabela, taloženje kamenca ili nestručne pokušaje popravka. U tom smislu s obzirom na stručnu upotrebu upućujemo na upute za upotrebu koje su sastavni dio jamstva. Potrošni dijelovi, npr. žaruljice itd. nisu sastavni dio jamstva.

Jamstvo ne obuhvaća ni povrat izdataka za izgradnju i ugradnju, provjeru, potraživanja za izgubljenim dobitkom i naknadom štete, kao ni zahtjeve koji dalje proizlaze iz šteta i gubitaka,

svejedno koje vrste, a uzrokovao ih je uređaj ili njegova upotreba.

Jamstvo važi samo u zemljama u kojima je uređaj kupljen kod specijaliziranog trgovca tvrtke OASE. Za ovo jamstvo važi njemački zakon uz isključenje Konvencije Ujedinjenih naroda o ugovorima za međunarodnu prodaju robe (CISG).

Zahtjevi iz jamstva mogu se podnijeti samo tvrtki OASE GmbH, Tecklenburger Straße 161, D-48477 Hörstel, Njemačka, i to samo tako da nam pošaljete uređaj ili dio uređaja na koji imate prigovor, bez troškova prijevoza i na vlastiti prijevozni rizik, prilažući kopiju izvornog računa našeg specijaliziranog trgovca, ovu jamstvenu ispravu i pisanu izjavu o kvaru na koji se prigovor odnosi.

Traducerea instrucțiunilor de utilizare originale



## AVERTIZARE

- Acest aparat poate fi folosit de către copii începând cu 8 ani și peste, precum și persoane cu deficiențe psihice, senzoriale sau abilități mentale, ori cu experiență redusă și cu cunoștințe reduse, dacă sunt supravegheate sau au fost instruite în ceea ce privește utilizarea sigură a aparatului și au înțeles pericolele rezultate.
- Copiii nu au voie să se joace cu aparatul.

- Este interzisă curățarea și întreținerea curentă de către copii fără supraveghere.
- Nu introduceți aparatul niciodată în apă sau în alte lichide.
- Opriți sau scoateți din priză toate aparatele din acvariu înainte de a introduce mâna în apă.
- Nu utilizați aparatul în cazul în care cablurile electrice sau carcasa sunt deteriorate.
- Înainte de a lucra la aparat scoateți fișa de alimentare din priză.

## INDICAȚII DE SECURITATE

- Nu este permisă utilizarea aparatului în cazul în care carcasa este defectă.
- În cazul cablurilor electrice defecte, aparatul nu poate fi utilizat.
- Nu purtați sau nu trageți aparatul prin prindere de cablul electric.
- Pozați cablurile protejate împotriva deteriorărilor și aveți grijă ca nimeni să nu cadă peste acestea.
- Cablurile de alimentare nu pot fi înlocuite. În cazul unui cablu deteriorat, aparatul trebuie reciclat.
- Nu priviți direct în sursa de lumină.
- Conectați aparatul numai dacă datele electrice ale aparatului coincid cu cele ale instalației de alimentare cu curent. Datele aparatului sunt menționate pe plăcuța cu date tehnice de pe aparat, de pe ambalaj sau din prezentele instrucțiuni.
- Protejați conectorii împotriva umidității.

## Simboluri din prezentele instrucțiuni



### PRECAUȚIE

- Desemnează o situație potențial periculoasă.
- În cazul nerespectării pot urma vătămări ușoare sau minore.



### INDICAȚIE

Informații care servesc la o înțelegere mai bună.

#### Alte indicații

- A Referire la o figură, de. ex. figura A.

## DESCRIEREA PRODUSULUI

### Utilizarea în conformitate cu destinația

biOrb MCR LED, denumit în cele ce urmează "aparat", va fi utilizat exclusiv după cum urmează:

Pentru iluminarea unui acvariu biOrb CLASSIC, biOrb LIFE, biOrb FLOW, biOrb TUBE.

- Operarea cu respectarea datelor tehnice.

Pentru aparat sunt valabile următoarele restricții:

- Numai pentru conectarea la un transformator biOrb.
- Utilizați numai în încăperi și în scopuri acvaristice private.

### Descrierea funcțiilor

Iluminare cu reglare individuală pentru acvariu biOrb, reglabilă prin intermediul telecomenzii (cuprinsă în furnitură).

Posibilitate pentru iluminare ciclică:

Lumină care se modifică treptat pe parcursul zilei, în funcție de culoare și de luminozitate, pentru simularea luminii zilei și a luminii nopții. Lumină de noapte albastră (atenuată la 20 %), lumină de zi albă (100%).

## AMPLASARE, CONECTARE, PUNERE ÎN FUNCȚIUNE



### PRECAUȚIE

Radiație LED puternică!

Consecință posibilă: Afectarea ochilor prin fulgerare.

- Nu priviți niciodată direct în sursa de lumină.

Condiția necesară:

- Transformatorul de priză al acvariului a fost separat de la rețeaua de curent.

Procedați după cum urmează:

B

- Introduceți unitatea de iluminare în capacul acvariului biOrb.

C

1. Introduceți conectorul unității de iluminare în mufa separată a transformatorului de priză.
2. Introduceți transformatorul de priză în priză.
  - Toate cablurile de conexiune trebuie să formeze bucle de picurare.
3. Operați întrerupătorul de aprindere/stingere a unității de iluminare.
4. Efectuați alte setări, cu ajutorul telecomenzii.
  - La activarea/dezactivarea unității de iluminare prin intermediul întrerupătorului de pornire/oprire, se păstrează cele mai recente setări pentru regim și pentru automatizare.

## CURĂȚARE

Lavetele de curățare sunt disponibile sub formă de OASE biOrb Reinigungstücher Set (46027).

Procedați după cum urmează:

- Partea inferioară a unității de iluminare: Pentru a evita zgârieturile, ștergeți cu o lavetă de curățare specială.
- Ștergeți partea superioară cu o lavetă umedă.

## Înlocuiți bateria

Procedați după cum urmează:

E

1. Rotiți telecomanda cu fața posterioară în sus și deschideți locașul bateriei.





- Scoateți complet suportul bateriei și înlocuiți bateria.
  - Respectați polaritatea bateriei.
- Introduceți la loc suportul bateriei, în telecomandă.



## MODALITATEA DE OPERARE

Procedați după cum urmează:

D

- Înainte de prima utilizare, activați telecomanda prin extragerea fâșiei mici din plastic.
- Activați unitatea de iluminare cu întrerupătorul de pornire/oprire.

	Aprindere lumină
	Stingere lumină
	Pornire vizualizare posibile culori lumină.
	Încheiere vizualizare posibile culori lumină
	Activare LED în culoare de bază roșu (R). În mod corespunzător, verde (G), albastru (B) sau alte tonalități de culoare, sub formă de combinație a

	acestor 3 culori de bază. 15 culori predefinite.
	Lumină albă („lumină de zi”, W)
	Atenuare lumină, 4 trepte pentru luminozitate: 80 % ... 20 %. Pentru resetare la 100 %, acționare tastă aleatorie pentru selectare culoare lumină.
	Una dintre cele 4 taste pentru declanșarea funcției ciclice.

### Funcția ciclică

Exemplu pentru ciclul 8 HR. La selectarea tastei HR 10, 12 sau 14 se modifică în mod corespunzător timpul pentru „lumina de zi” și pentru „lumina de noapte”. „Lumină de zi” diminuată în permanență cu 30 de minute pentru „răsărit soare” și „apus soare”. Durata completă a unui ciclu: 24 h.

Regim	Durată
	
Răsărit soare	15 min
Lumină de zi	<b>7,5 h</b>
Apus soare	15 min
Lumină de noapte	16 h







## ÎNLĂTURAREA DEFECȚIUNILOR

Defecțiune	Cauză	Remediere
Iluminarea nu se activează	Conexiune defectuoasă	Verificați conexiunea
	Înterupătorul pornire/oprire este în poziția oprit	Activare
	Lumină stinsă prin intermediul telecomenzii	Aprindeți lumina prin intermediul telecomenzii.
Acționarea telecomenzii nu dă rezultat	Telecomanda este în afara razei senzorului	Țineți telecomanda înspre senzor
	Distanță telecomandă – aparat prea mare	Reduceți distanța
	Bateria telecomenzii, epuizată	Înlocuiți bateria

## DATE TEHNICE

Descriere		Valoare biOrb MCR LED	
		MCR small	MCR large
Clasă eficiență energetică		A+	A+
Eficiență energetică	lm/W	74	72
Putere de calcul	W	2,8	2,8
Tensiunea măsurată	V CA	12	12
Lungime cablu de conexiune	m	1,5	1,5
Baterie telecomandă	Tip	CR 2025	CR 2025

## SIMBOLURILE DE PE APARAT

	Clasă de protecție II, separare electrică de la rețea în condiții de siguranță prin izolare consolidată sau dublă
	Utilizați în interior
	A nu se elimina împreună cu deșeurile menajere normale
	Citiți și respectați instrucțiunile de utilizare

## EVACUAREA DEȘEURILOR



### INDICAȚIE

Acest aparat conține componente electronice și nu trebuie eliminat ca deșeu menajer!

- Faceți inutilizabil aparatul, prin secționarea cablurilor.
- Îndepărtați din aparat acumulatorii sau bateriile care sunt prevăzute spre a fi înlocuite și reciclați-le separat, prin intermediul sistemului de recuperare prevăzut.
- Eliminați aparatul prin intermediul sistemului de recuperare prevăzut.



### INDICAȚIE

#### Eliminarea bateriilor

Bateriile nu fac parte din categoria deșeurilor menajere.

- Eliminați bateriile numai prin intermediul sistemului de recuperare prevăzut.

#### Eliminarea bateriilor în cadrul Comunității Europene

Consumatorii sunt obligați prin lege să returneze bateriile consumate. Returnarea nu se retribue.

- Eliminați bateriile fie prin intermediul sistemelor publice de recuperare și reciclare din orașul sau localitatea dumneavoastră sau

returnați bateriile magazinului de unde le-ați achiziționat.

### **Marcaj pe bateriile care conțin substanțe toxice**

PB = bateria conține plumb

Cd = bateria conține cadmiu

Hg = bateria conține mercur

Li = bateria conține litiu

## **GARANȚIE**

OASE GmbH oferă pentru acest aparat cumpărat de dvs. o garanție de **24 luni în conformitate cu condițiile de garanție de mai jos**. Termenul de garanție începe de la prima cumpărare de la dealerul specializat OASE. În acest sens, în cazul unei revânzări, termenul de garanție nu începe să decurgă din nou. Serviciile efectuate în cadrul garanției nu determină prelungirea perioadei de garanție sau curgerea acestei perioade de la început. Drepturile dvs. legale de cumpărător, în-deosebi cele rezultate din asumarea răspunderii, rămân valabile în continuare și nu sunt afectate de această garanție.

### **Condiții privind garanția**

OASE GmbH garantează natura și execuția ireproșabilă conform destinației finale a produsului, un montaj profesionist și o funcționalitate conform reglementărilor în vigoare. Garanția se

referă, la alegerea noastră, la efectuarea reparațiilor gratuite, la livrarea gratuită de piese de rezervă sau la înlocuirea aparatului cu unul nou. Dacă tipul aparatului nu mai este în fabricație, ne rezervăm dreptul de a alege din gama noastră de produse un alt aparat care să fie cât mai aproape de tipul aparatului înlocuit. Reclamațiile care au drept cauză greșeli de montaj sau de exploatare, precum și lipsa măsurilor de îngrijire, utilizarea unor agenți de curățare necorespunzători sau lipsa măsurilor de întreținere, utilizarea necorespunzătoare, daune cauzate de accidente, cădere, lovire, acțiunea înghețului, tăierea ștecherului, scurtarea cablului, depuneri de calcar sau încercări de reparații efectuate de persoane ne-calificate nu fac obiectul garanției. În ceea ce privește utilizarea corespunzătoare a aparatului, vă recomandăm să consultați instrucțiunile de utilizare ale acestuia, care constituie parte integrantă a garanției. Părțile supuse uzurii cum sunt spre ex. becurile nu fac obiectul garanției.

Restituirea cheltuielilor pentru demontare și montare, verificare, pretențiile privind pierderi de profit și despăgubiri, sunt de asemenea excluse din garanție, precum și orice alte pretenții referitoare la daune și pierderi de orice natură datorate aparatului sau utilizării lui.

Garanția este valabilă numai pentru țara în care aparatul a fost cumpărat de la un dealer specializat OASE. Garanția este valabilă în cadrul legislației germane, excluzând convenția Națiunilor

Unite referitoare la contractele internaționale privind achiziționarea mărfurilor (GISG).

Pentru a fi valabile, cererile de garanție trebuie adresate numai OASE GmbH, Tecklenburger Straße 161, D-48477 Hörstel, Germania, iar aparatul sau componentele în garanție trebuie

expediate pe adresa noastră pe cheltuiala și riscul dvs., însoțite de o copie a actului original de cumpărare de la dealerul specializat OASE, de acest certificat de garanție precum și de prezentarea în scris a defecțiunii constatate.

Превод на оригиналното упътване за употреба



## ПРЕДУПРЕЖДЕНИЕ

- Този уред може да се използва от деца от 8 - годишна възраст и нагоре, както и от хора с намалени физически, сензорни или умствени възможности или такива, които

нямат опит и познания, само ако са наблюдавани или инструктирани за безопасната употреба и разбират произтичащите от това опасности.

- Децата не играят с уреда.
- Почистването и поддръжката не трябва да се извършват от деца без надзор.

- Никога не потапяйте уреда във вода или други течности.
- Преди да пипате във водата, изключете всички уреди в аквариума или издърпайте щепсела от контакта.
- Не използвайте уреда, ако електрическите проводници или корпусът са повредени.
- Преди работа по уреда извадете щепсела от контакта.

- При дефектни електрически проводници уредът не бива да се използва.
- Не използвайте електрическия проводник за пренасяне на уреда и не го дърпайте.
- Полагайте проводниците по начин, който ги предпазва от увреждания и не позволява спъване в тях.
- Свързващите проводници не подлежат на смяна. При повреден проводник уредът трябва бъде предаден в съответния събирателен пункт.
- Не гледайте директно в източника на светлина.
- Свържете уреда само ако електрическите данни на уреда и електрозахранването съвпадат. Данните за уреда се намират върху заводската табела на корпуса му, върху опаковката или в настоящото ръководство.
- Пазете щепселните съединения от навлизане на влага.

#### **УКАЗАНИЯ ЗА БЕЗОПАСНОСТ**

- При дефектен корпус не експлоатирайте уреда.

### Символите в това упътване



#### ВНИМАНИЕ

- Обозначава възможна опасна ситуация.
- При несъблюдаване последствията могат да бъдат леко или незначително нараняване.



#### УКАЗАНИЕ

Информация, която служи за по-доброто разбиране.

#### Други указания

- А Препратка към фигура, напр. фигура А.

## ОПИСАНИЕ НА ПРОДУКТА

### Употреба по предназначение

biOrb MCR LED, нататък наричан "уред", може да се използва само така, както е описано по-долу:

За осветление на аквариум biOrb CLASSIC, biOrb LIFE, biOrb FLOW, biOrb TUBE.

- Експлоатация при спазване на техническите данни.

За уреда са валидни следните ограничения:

- Само за свързване към biOrb трансформатор.
- Използвайте само на закрито и за лични аквариуми.

### Описание на функциите

Индивидуално регулируемо осветление за аквариум biOrb, регулируемо с дистанционно управление (съдържа се в окомплектовката на доставката).

Възможност за циклично осветление:

Плавно променяща се в рамките на денонощието по цвят и яркост светлина за симулиране на дневна и нощна светлина. Синя нощна светлина (приглушена до 20 %), бяла дневна светлина (100%).

## СГЛОБЯВАНЕ, СВЪРЗВАНЕ И ПУСКАНЕ В ЕКСПЛОАТАЦИЯ



#### ВНИМАНИЕ

Светодиод със силно излъчване!

Възможни последствия: Увреждане на очите поради заслепяване.

- Никога не гледайте директно в източника на светлина.

Предпоставка:

- Преходникът на аквариума е изключен от мрежата.

Процедирайте по следния начин:

B

- Поставяне на осветителното тяло на капака на biOrb аквариума.

C

1. Включете щепсела на осветителното тяло в отделната букса на преходника.
2. Поставете преходника в контакта.
  - Всички свързващи проводници трябва да се намират под нивото на контакта, за да не може да се стича вода по тях.
3. Натискайте прекъсвача за включване/изключване на осветителното тяло.
4. Направете допълнителни настройки с мощта на дистанционното управление.
  - При включването и изключването на осветителното устройство с двупозиционния превключвател текущите настройки за режима и автоматиката се запазват.

## ПОЧИСТВАНЕ

Кърпи за почистване може да получите под формата на OASE biOrb Reinigungstücher Set (46027).

Процедирайте по следния начин:

- Долна част с осветително тяло: За да не останат драскотини, избършете със специална кърпа за почистване.
- Избършете горната част с влажна кърпа.

## Сменете батерията

Процедирайте по следния начин:

E







1. Обърнете дистанционното управление със задната страна нагоре и отворете гнездото за батериите.
2. Издърпайте напълно държача на батерията и я сменете.
  - Обърнете внимание на полюсите на батерията.
3. Отново поставете държача на батерията в дистанционното управление.

## ОБСЛУЖВАНЕ

Процедирайте по следния начин:

D

- Преди първата употреба на дистанционното управление го деблокирайте чрез издърпване на малката пластмасова лента.
- Включете осветителното устройство с двупозиционния превключвател.

	Включване на светлината
	Изключване на светлината
	Стартиране на прегледа на възможните цветове на светлината.
	Край на прегледа на възможните цветове на светлината.
	Включване на светодиода в основен цвят червено (R). Съответно зелено (G), синьо (B) и други цветове като комбинация от тези 3 основни цвята. 15 предварително дефинирани цвята.
	Бяла светлина („дневна светлина“, W)
	Регулиране на светлината с димер, 4 степени за яркост: 80 % ... 20 %. За връщане на 100 %, натиснете

	произволен бутон за избор на цвят на светлината.
	Един от 4-те бутона за задействане на цикличната функция.

### Циклична функция

Пример за цикъл 8 HR. При избора на бутоните за регулиране на светлина 10, 12 или 14 се променя съответно и времето за "дневна светлина" и "нощна светлина". „Дневната светлина“ винаги се намалява с 30 мин. за „изгрев“ и „залез“. Времетраене на един цикъл: 24 ч.

Режим	Време
	
Изгрев	15 мин.
Дневна светлина	<b>7,5 ч</b>
Залез	15 мин.
Нощна светлина	16 ч.







## ОТСТРАНЯВАНЕ НА ПОВРЕДИ

Неизправност	Причина	Помощ за отстраняване
Осветлението не се включва.	Неправилно свързване	Проверете свързването.
	Бутонът за включване/изключване е изключен.	Включете го.
	Светлината е изгасена от дистанционното управление.	Включете светлината от дистанционното управление.
Дистанционното управление не въздейства.	Дистанционното управление не прави връзка със сензора.	Насочете дистанционното управление към сензора.
	Разстоянието между дистанционното управление и уреда е прекалено голямо.	Намалете разстоянието.
	Батерията на дистанционното управление е изтощена.	Сменете батерията.

## ТЕХНИЧЕСКИ ДАННИ

Описание		Стойност biOrb MCR LED	
		MCR малко	MCR голямо
Клас на енергийна ефективност		A+	A+
Енергийна ефективност	lm/W	74	72
Разчетна мощност	W	2,8	2,8
Номинално напрежение	V AC	12	12
Дължина на свързващия проводник	m	1,5	1,5
Батерия на дистанционно управление	Тип	CR 2025	CR 2025

## СИМВОЛИ ВЪРХУ УРЕДА

	Защитен клас II, надеждно изолиране от електрическата мрежа посредством подсилена или двойна изолация.
	Използвайте на закрито.
	Да не се изхвърля с обикновените битови отпадъци
	Прочетете и съблюдавайте ръководството за употреба

## ОТСТРАНЯВАНЕ КАТО ОТПАДЪК



### УКАЗАНИЕ

Този уред съдържа електронни детайли и не бива да се изхвърля като битов отпадък!

- Отрежете кабелите, за да стане уредът неизползваем.
- За смяна свалете акумулаторите или батериите от уреда и ги изхвърлете отделно чрез предвидената за целта система за събиране и извозване на отпадъци.
- Изхвърлете уреда чрез предвидената за целта система за събиране и извозване на отпадъци.



## УКАЗАНИЕ

### Изхвърляне като отпадък на батерии

Батериите да не се изхвърлят при битовите отпадъци.

- Изхвърляйте батериите само чрез предвидената за целта система за събиране и извозване на отпадъци.

### Изхвърляне като отпадък на батерии в рамките на Европейската общност

Като потребители сте задължени от закона да връщате употребените батерии.

Връщането обратно не се заплаща.

- Отстранете като отпадък батериите или с помощта на обществената система за обратно приемане и рециклиране във вашия град или община, или върнете батериите там, където сте ги купили.

### Маркировка за батерии, съдържащи опасни вещества

Pb = батерията съдържа олово

Cd = батерията съдържа кадмий

Hg = батерията съдържа живак

Li = батерията съдържа литий

## ГАРАНЦИЯ

OASE GmbH поема гаранция на производителя за настоящия, придобит от Вас уред на OASE съгласно долните условия на гаранцията от **24 месеца**. Срокът на гаранцията започва да тече с първоначалното закупуване от специализиран дистрибутор на OASE. Следователно при препродажба срокът на гаранцията не се подновява. При предоставена гаранция срокът на гаранцията нито се удължава, нито се подновява. Предвидените по закон права на купувача, по-специално по отношение на гаранцията, остават действащи и не се ограничават от настоящата гаранция.

### Гаранционни условия

OASE GmbH дава гаранция за безупречно, отговарящо на целта състояние и обработка, правилно сглобяване и надлежно функциониране. Гаранцията се предоставя, по наш избор, чрез безвъзмезден ремонт, съотв. безплатна доставка на резервни части или на нов уред. Ако въпросният тип уред вече не се произвежда, си запазваме правото да доставим заместващ уред по наш избор от нашия асортимент, който е възможно най-близо до типа уред, обект на рекламацията. Рекламации, чиято причина се свежда до грешки в монтажа и обслужването, както и недостатъчно поддържане, напр. употреба на неподходящо почистващо средство или не извършвана под-

държка, употреба не по предназначение, повреда поради злополука, падане, удар, замръзване, отрязване на щекери, скъсяване на кабели, отлагания на варовик или неквалифицирани опити за ремонт, не попадат под нашата гаранционна защита. Поради това, по отношение на правилната употреба се позоваваме на упътването за употреба, което е съставна част от гаранцията. Износващи се части, като напр. осветителни тела, не са съставна част от гаранцията.

Компенсация за разходи за демонтаж и монтаж, проверка, претенции за пропуснати ползи и обезщетения за загуби също са изключени от гаранцията, както и претенции за други щети и загуби, независимо от какъв вид, които са били причинени от уреда или неговата употреба.

**Переклад оригинального посібника з експлуатації**



## **ПОПЕРЕДЖЕННЯ**

- Діти від 8 років і старше, а також люди с обмеженими фізичними, сенсорними чи

Гаранцията важи само за държавата, в която уредът е закупен от специализиран дистрибутор на OASE. За настоящата гаранция е в сила германското право, с изключение на Спогодбата на Обединените нации за договори за международна покупка на стоки (CISG).

Гаранционни претенции могат да се предявяват само към фирма OASE GmbH, Tecklenburger Straße 161, D-48477 Hörstel, Германия, като ни изпратите уреда или част на уреда за рекламация с оригиналната касова бележка от специализирания дистрибутор на OASE без транспортни разходи за нас и на Ваш собствен риск при транспорта, настоящия гаранционен документ, както и писмено описание на дефекта за рекламация.

**психичними можливостями або люди з невеликим досвідом та об'ємом знань можуть користуватись цим приладом, якщо вони при цьому знаходяться під контролем**

або отримали інструкції по безпечному поводженні з приладом, з повним розумінням всіх небезпек при роботі з ним.

- Діти не можуть гратися з приладом.
- Дітям заборонено чистити чи обслуговувати без належного контролю з боку дорослих.
- Категорично заборонено занурювати пристрій у воду або іншу рідину.
- Перед тим як торкнутися води, вимкніть

усі прилади в акваріумі або витягніть штепсельну вилку.

- Не використовуйте прилад в разі пошкодження електричних з'єднань або корпусу.
- Перед проведенням робіт на пристрої витягнути вилку з розетки.

#### **ІНСТРУКЦІЯ З ТЕХНІКИ БЕЗПЕКИ**

- Забороняється використовувати пристрій у випадку пошкодження корпусу!
- При пошкодженні електричних кабелів експлуатувати пристрій заборонено.
- Забороняється тягнути або нести пристрій за електричні кабелі.
- Кабелі слід прокладати так, щоб захистити їх від ушкоджень і не створювати небезпеку падіння для людей.

- З'єднувальні проводи не підлягають заміні. У разі пошкодження шнура пристрій необхідно утилізувати.
- Заборонено дивитися безпосередньо на джерело випромінювання!
- Під'єднайте пристрій лише в тому випадку, якщо електричні характеристики приладу збігаються з характеристиками джерела струму. Дані приладу містяться на заводській табличці, на упаковці або в цій інструкції.
- Штепсельні роз'єми необхідно захистити від впливу вологи.

#### Символи, що використані у цій інструкції з експлуатації



#### ОБЕРЕЖНО

- Означає можливо небезпечну ситуацію.
- Недотримання може призвести до легкої або незначної травми.



#### ВКАЗІВКА

Інформація для кращого розуміння.

#### Подальші вказівки

- А Посилання на малюнок, наприклад малюнок А.

## ОПИС ВИРОБУ

### Використання пристрою за призначенням

biOrb MCR LED, надалі «Пристрій», використовувати лише як описано нижче.

Для освітлення акваріуму biOrb CLASSIC, biOrb LIFE, biOrb FLOW, biOrb TUBE.

- Експлуатація з дотриманням технічних характеристик.

На прилад поширюються наступні обмеження:

- Тільки для підключення до трансформатора biOrb.
- Використовувати тільки в приміщеннях і для приватних акваріумів.

### Описання принципу дії пристрою

Освітлення для акваріуму biOrb з можливістю індивідуального налаштування регулюється за допомогою пульта дистанційного керування (входить до комплекту постачання).

Можливість циклічного освітлення:

поступова зміна кольору й яскравості світла протягом дня для імітації денного та нічного освітлення. Нічне світло синє (приглушення світла до 20 %), денне світло біле (100 %).

## ВСТАНОВЛЕННЯ, ПІДКЛЮЧЕННЯ ТА ВВЕДЕННЯ В ЕКСПЛУАТАЦІЮ



### ОБЕРЕЖНО

Сильне світлодіодне випромінювання.

Можливі наслідки: травма очей через спалахи.

- Ніколи не дивитися безпосередньо на джерело випромінювання.

Умова:

- Трансформатор зі штекерним роз'ємом для акваріума повинен бути від'єднаний від мережі.

Необхідно виконати наступні дії:

В

- Встановити елемент освітлення на кришку акваріума biOrb.

С

1. Вставити штекер елемента освітлення в окремий роз'єм трансформатора зі штекерним роз'ємом.
2. Вставити вилку трансформатора зі штекерним роз'ємом в розетку.
  - На кожному електричному з'єднувальному кабелі необхідно сформувати петлю.
3. Задіяти вмикач/вимикач елемента освітлення.

4. Подальші налаштування здійснюйте за допомогою пульта дистанційного управління.
  - При увімкненні/вимкненні блоку освітлення з вмикачем/вимикачем зберігаються поточні налаштування для режиму і автоматики.

## ОЧИЩЕННЯ

Серветки для чищення доступні в якості OASE biOrb Reinigungstücher Set (46027).

Необхідно виконати наступні дії:

- Нижня сторона з лампочкою: Для уникнення подряпин очищувати тільки спеціальною серветкою для чищення.
- Витирати верхню сторону вологою ганчіркою.

## Замінити батарею

Необхідно виконати наступні дії:





Е



1. Поверніть пульт дистанційного керування зворотною стороною догори та відкрийте відділення для батарейок.
2. Повністю витягніть тримач батарейки й замініть батарейку.
  - Зверніть увагу на полярність батарейки.
3. Перемістіть тримач батарейки знову в пульт дистанційного управління.

## ОБСЛУГОВУВАННЯ

Необхідно виконати наступні дії:

- D
- Перед першим використанням пульт дистанційного управління розблоковують, витягнувши маленьку пластмасову пластинку.
- Блок освітлення вмикається вмикачем/вимикачем.

	Увімкнути світло
	Вимкнути світло
	Запуск прогону можливих кольорів освітлення.
	Кінець прогону можливих кольорів освітлення.
	Увімкнення світлодіода основного червоного (R) кольору. Відповідно зелений (G), синій (B) або інший відтінок, який утворюється при поєднанні цих 3 основних кольорів. 15 заздалегідь заданих кольорів.

	Біле світло («Денне світло»), W
	Приглушення світла, 4 ступені яскравості: 80 % ... 20 %. Для повернення до рівня 100 % натисніть будь-яку кнопку для вибору кольору світла.
	Одна з 4 кнопок для запуску функції циклу.

### Функція циклу

Приклад для циклу 8 HR. При натисканні кнопки часового режиму 10-, 12- або 14 відповідно змінюється час для «Денного світла» та «Нічного світла». При зміні параметру «Денне світло» параметри для «Сходу сонця» та «Заходу сонця» завжди зменшуються на 30 хв. Загальна тривалість циклу: 24 год.

Режим	Час
	
Схід сонця	15 хв.
Денне світло	<b>7,5 год.</b>
Захід сонця	15 хв.
Нічне світло	16 г.







## УСУНЕННЯ НЕСПРАВНОСТЕЙ

Несправність	Причина	Усунення
Освітлення не вмикається	Неправильне підключення	Перевірити підключення
	Вмикач/вимикач встановлено в положення «Вимкнено»	Вмикання
	Світло вимкнено за допомогою пульта дистанційного керування	Світло ввімкнено за допомогою пульта дистанційного керування.
Пульт дистанційного керування не працює	Сигнал пульта дистанційного керування не досягає датчика	Тримати пульт дистанційного керування в напрямку датчика
	Відстань між пультом дистанційного керування й приладом занадто велика	Зменшити відстань
	Заряд батарейки пульта дистанційного керування вичерпано	Замінити батарейку

## ТЕХНІЧНІ ХАРАКТЕРИСТИКИ

Опис		Параметри biOrb MCR LED	
		MCR small	MCR large
Клас енергозбереження		A+	A+
Енергозбереження	Лм/Вт	74	72
Розрахункова потужність	Вт	2,8	2,8
Розрахункова напруга	В змінного струму	12	12
Довжина з'єднувального кабелю	м	1,5	1,5
Батарейка пульта дистанційного керування	Тип	CR 2025	CR 2025

## СИМВОЛИ НА ПРИСТРОЇ

	Клас захисту II, захисне розділення електричної мережі за рахунок посиленої або подвійної ізоляції.
	Використовувати у приміщенні
	Забороняється утилізувати зі звичайним побутовим сміттям
	Прочитайте та врахуйте інструкцію з експлуатації

## УТИЛІЗАЦІЯ



### ВКАЗІВКА

Цей пристрій містить електронні деталі, його заборонено утилізувати разом із побутовими відходами!

- Відрізати кабель пристрою, щоб зробити його непридатним для використання.
- Необхідно видалити з пристрою акумуляторні батарейки або акумулятори, придатні для заміни, та утилізувати їх окремо через передбачену для цього систему повернення відходів.
- Утилізуйте прилад через передбачену для цього систему повернення відходів.



### ВКАЗІВКА

#### Утилізація батарейок

Батарейки не можна викидати разом із побутовим сміттям.

- Утилізуйте батарейки лише через передбачену для цього систему повернення відходів.

#### Утилізація батарейок в країнах Європейської співдружності

Споживач зобов'язаний за законом повертати використані батарейки. Повернення є безкоштовним.

- Утилізуйте батарейки через загальнодоступні системи повернення відходів у вашому місті чи громаді, або повертайте їх туди, де вони були придбані.

#### Маркування батарейок, що містять шкідливі речовини

Pb = акумулятор містить свинець

Cd = акумулятор містить кадмій

Hg = акумулятор містить ртуть

Li = акумулятор містить літій

## ГАРАНТІЯ

Компанія OASE GmbH як виробник надає гарантію на пристрій OASE, який ви придбали, згідно з наведеними нижче умовами строком на **24 місяці**. Відлік гарантійного строку розпочинається з моменту купівлі у спеціалізованого дилера OASE. У випадку повторного продажу гарантійний строк не поновлюється. При гарантійному обслуговуванні гарантійний строк не продовжується і не поновлюється. Ваші законні права як покупця, зокрема ті, що впливають із гарантійних зобов'язань, і далі належать вам і не порушуються цією гарантією.

### Умови надання гарантії

Компанія OASE GmbH гарантує бездоганні властивості своїх виробів та обробку матеріалів відповідно до призначення, кваліфіковану збірку та належне функціонування. У гарантійному випадку на вибір виробника здійснюється безкоштовний ремонт, безкоштовно надсилаються запчастини або новий виріб на заміну придбаному. Якщо пристрої такого типу, як ви придбали, більше не виготовляється, ми залишаємо за собою право надіслати вам інший пристрій на заміну з нашого асортименту, який максимально схожий на той, що підлягає гарантійній заміні. Гарантія не поширюється на випадки, пов'язані з помилками при встановленні та експлуатації, недостатнім доглядом, застосуванням непридатних засобів чищення, відмовою від технічного

обслуговування, використанням не за призначенням, пошкодженнями в результаті аварій, ударами, дією низьких температур, відрізанням штекера, вкороченням кабелю, відкладеннями накипу або спробами некваліфікованого ремонту. У зв'язку з цим для забезпечення належного використання наполегливо радимо дотримуватися інструкції. Дотримання інструкції є однією з умов надання гарантії. Гарантія не поширюється на витратні матеріали та деталі, які швидко зношуються, наприклад, лампочки.

Відшкодування витрат на демонтаж, монтаж та випробування, а також відшкодування упущеного прибутку і збитків не покривається гарантією. Також не розглядаються будь-які інші претензії щодо відшкодування збитків і втрат будь-якого виду, пов'язаних із пристроєм або його використанням.

Гарантія діє тільки для тієї країни, в якій пристрій був придбаний у спеціалізованого дилера OASE. Відносно цієї гарантії діє німецьке законодавство. Застосування Конвенції ООН про договори міжнародної купівлі-продажу товарів (CISG) виключено.

Звернення щодо гарантійного обслуговування приймаються тільки в компанії OASE GmbH за адресою Tecklenburger Straße 161, D-48477 Hörstel (Німеччина). Для розглядання гарантійного випадку необхідно переслати прист-

рій або компонент пристрою з копією оригінального документа, що підтверджує купівлю у спеціалізованого дилера OASE, цим гарантійним талоном та описом дефекту в письмовій

формі. Покупець сплачує пересилку і бере на себе усі транспортні ризики.

Перевод руководства по эксплуатации - оригинала



## **ПРЕДУПРЕЖДЕНИЕ**

- Дети от 8 лет и старше, а также люди с ограниченными физическими, органолептическими или ментальными возможностями, люди с небольшим опытом и объемом знаний могут пользоваться этим устройством, находясь при этом под

контролем взрослых или получив от них советы по безопасному обращению с устройством и поняв опасности при работе с ним.

- Дети не должны играть с устройством.
- Дети не должны чистить или ремонтировать устройство без надлежащего контроля со стороны взрослых.
- Запрещается погружать устройство в

воду или другую жидкость.

- Прежде чем дотронуться до воды, отключите все устройства в аквариуме или выньте сетевой штекер из розетки.
- Нельзя пользоваться устройством, если его корпус или электрокабели повреждены.
- Перед началом работ с прибором необходимо вынуть сетевой штекер из розетки.

#### УКАЗАНИЯ ПО ТЕХНИКЕ БЕЗОПАСНОСТИ

- В случае неисправного корпуса эксплуатации устройства запрещена.

- В случае неисправного электрокабеля эксплуатация устройства запрещена.
- Носить устройство или тянуть его за кабель запрещается
- Прокладку кабеля выполняйте с защитой от повреждений и так, чтобы через него нельзя было споткнуться.
- Соединительные кабели замене не подлежат. При повреждении кабеля устройство нужно сдать в утиль.
- Не смотрите прямо в источник света.
- Подключать устройство к электросети можно только в том случае, когда электрические характеристики устройства совпадают с данными электропитания. Данные устройства указаны на заводской табличке, на упаковке или в данном руководстве.
- Защищайте штекерные соединения от влаги.

#### Символы, используемые в данном руководстве по эксплуатации



#### ОСТОРОЖНО

- Обозначает возможную опасную ситуацию.
- Несоблюдение может привести к легким или небольшим травмам.



## УКАЗАНИЕ

Информация, которая служит для лучшего понимания.

### Дальнейшие указания

- А Ссылка на рисунок, напр., рисунок А.

## ОПИСАНИЕ ИЗДЕЛИЯ

### Использование прибора по назначению

biOrb MCR LED, далее называемое "Устройство", разрешается использовать исключительно так, как указано ниже:

Для освещения аквариума biOrb CLASSIC, biOrb LIFE, biOrb FLOW, biOrb TUBE.

- Эксплуатация при соблюдении технических данных.

На прибор распространяются следующие ограничения:

- Только для подключения к biOrb трансформатору.
- Применяйте только в помещениях и в частных аквариумах.

### Описание принципа действия прибора

Освещение аквариума с индивидуальной настройкой biOrb, выполняется дистанционным управлением (входит в объем поставки).

Циклическое освещение:

В течение дня свет постепенно меняет свой цвет и яркость для имитирования дневного и ночного света. Ночной свет синий (тускнеет на 20 %), дневной свет белый (100%).

## РАЗМЕЩЕНИЕ, ПОДКЛЮЧЕНИЕ, ПУСК В ЭКСПЛУАТАЦИЮ



### ОСТОРОЖНО

Сильное свечение светодиода!

Возможные последствия: Повреждение глаз из-за осветительных вспышек.

- Никогда не смотрите прямо в источник света.

Исходное условие:

- Штекерный трансформатор аквариума отсоединен от электросети.

Необходимо выполнить следующие действия:

- В
- Осветительный блок вставить в крышку biOrb аквариума.

С

1. Штекер осветительного блока вставить в отдельное гнездо штекерного трансформатора

2. Вставить штекерный трансформатор в розетку.
  - Все электрокабели должны образовывать петли для капель.
3. Включить / выключить осветительный блок.
4. С помощью дистанционного управления выполнить другие настройки.
  - При включении и выключении осветительного модуля выключателем вкл / выкл все текущие настройки для рабочего режима и для автоматики сохраняются.

## ОЧИСТКА

Мы предлагаем также чистящие салфетки OASE biOrb Reinigungstücher Set (46027).

Необходимо выполнить следующие действия:

- Нижняя часть с осветительным блоком: Чтобы не поцарапать, пользуйтесь специальными чистящими салфетками.
- Вытрите верхнюю часть влажной салфеткой.

## Заменить батарею

Необходимо выполнить следующие действия:

E



1. Дистанционное управление повернуть нижней стороной вверх и открыть отсек для батареи.
2. Полностью вынуть держатель батареи и батарею заменить.
  - Учитывайте полюса батареи.
3. Держатель батареи снова вставить в дистанционное управление.

## ОБСЛУЖИВАНИЕ

Необходимо выполнить следующие действия:

D

- Перед самым первым использованием дистанционного управления его нужно активировать, вынув небольшую пластиковую полоску.
- Осветительный модуль включить выключателем вкл / выкл.

	Включить свет
	Выключить свет
	Запуск прогона возможных цветов света.



	Конец прогона возможных цветов света.
	Включить светодиод в основном цвете красном (R). Соответственно зеленый (G), синий (B) или другие оттенки как комбинация этих 3 основных цветов. 15 заданных цветов.
	Белый свет („Дневной свет“, W)
	Свет приглушить, 4 степени яркости: 80 % ... 20 %. Для возврата на 100 % нажать любую клавишу цвета на выбор.
	Одна из 4 клавиш для запуска циклического режима.

### Циклический режим работы

Пример цикла 8 HR. При нажатии 10-, 12- или 14-HR-клавиши изменяется соответственно время для "Дневного света" и "Ночного света". "Дневной свет" постоянно уменьшается на 30 мин для „Восхода солнца“ и „Заката солнца“. Общая продолжительность одного цикла: 24 ч.

Рабочий режим	Время
	
Восход солнца	15 мин
Дневной свет	<b>7,5 ч</b>
Заход солнца	15 мин
Ночной свет	16 ч

## УСТРАНЕНИЕ НЕИСПРАВНОСТЕЙ





Неисправность	Причина	Устранение неисправности
Освещение не включается	Неправильное подключение	Проверить подключение
	Выключатель вкл / выкл стоит в положении выкл	Включить
	Выключить свет с помощью дистанционного управления	Включить свет с помощью дистанционного управления.
Дистанционное управление не оказывает действия	Дистанционное управление не достигает датчика	Дистанционное управление направить в сторону датчика

	Большое расстояние между дистанционным управлением и устройством	Уменьшить расстояние
	Разрядилась батарея дистанционного управления	Заменить батарею

## ТЕХНИЧЕСКИЕ ДАННЫЕ

Описание		Значение biOrb MCR LED	
		MCR small	MCR large
Класс энергосбережения		A+	A+
Энергоэффективность	lm/W	74	72
Расчетная мощность	Вт	2,8	2,8
Расчетное напряжение	В перем. тока	12	12
Длина соединительного кабеля	м	1,5	1,5
Батарея дистанционного управления	Тип	CR 2025	CR 2025

## СИМВОЛЫ НА ПРИБОРЕ

	Класс защиты II, надежное отделение от сети за счет усиленной или двойной изоляции
	Применять только внутри помещения
	Не утилизировать с обычным бытовым мусором
	Прочсть и соблюдать инструкцию по применению

## УТИЛИЗАЦИЯ



### УКАЗАНИЕ

Не разрешается выбрасывать данное устройство вместе с домашним мусором, так как оно содержит электрические компоненты!

- Перережьте кабель и сделайте устройство непригодным для использования.
- Извлеките из устройства предназначенные для замены аккумуляторы и батарейки и утилизируйте их отдельно через систему приема вторсырья.
- Сдайте устройство в систему приема вторсырья.



### УКАЗАНИЕ

#### Утилизация батарей

Батареи нельзя выбрасывать вместе с бытовым мусором.

- Сдайте батареи в систему приема вторсырья.

#### Утилизация батарей на территории Европейского Сообщества

Потребители по закону обязаны возвращать использованные батареи. Возврат является бесплатным.

- Отдавайте батареи или в коммунальную систему приема и утилизации вторсырья в

вашем городе или районе, или возвращайте батареи в торговую сеть туда, где вы их купили.

#### **Маркировка батарей, содержащих вредные вещества**

PB = батарея содержит свинец

Cd = батарея содержит кадмий

Hg = батарея содержит ртуть

Li = батарея содержит литий

## **ГАРАНТИЯ**

Компания «OASE GmbH» обеспечивает гарантийное обслуживание приобретенного вами прибора, изготовленного нашей фирмой, в соответствии с нижеследующими условиями в течение **24 месяцев**. Гарантийный срок начинается с момента первой покупки у дилера компании OASE. Поэтому при перепродаже гарантийный срок не начинается отсчитываться заново. Оказание гарантийных услуг не продлевает и не возобновляет гарантийный срок. Ваши законные права как покупателя сохраняются и не ограничиваются действием данных гарантийных обязательств.

#### **Гарантийные условия**

Компания «OASE GmbH» гарантирует безотказную и правильную работу устройства, качество и обработку его материалов в соответ-

ствии с целью применения и технически правильно выполненный монтаж. Мы предоставляем гарантийное обслуживание на наше усмотрение в виде бесплатного ремонта, или бесплатной поставки запасных частей или замены на новое устройство. Если соответствующая модель больше не изготавливается, то мы оставляем за собой право по собственному выбору поставить из нашего ассортимента запасное устройство, в наибольшей степени равноценное модели, к которой были претензии. Гарантийное обслуживание не распространяется на претензии, причина которых заключается в неправильном монтаже и обслуживании, а также в недостаточном техуходе, использовании не по назначению, механическом повреждении, падении, ударе, воздействии низких температур, трезании штекера, укорочении кабеля, наличии известковых отложений или в неудавшихся попытках ремонта. В этом отношении мы ссылаемся на инструкцию по правильному применению, являющуюся составной частью гарантии. Изнашивающиеся части, как напр. осветительные средства и прочее, не являются частью гарантии.

Возмещение издержек за демонтаж и монтаж, за проверочные испытания, за упущенную прибыль и убытки из гарантийных обязательств исключается в той же степени, как и прочие претензии о возмещении ущерба и

убытков любого вида, вызванные самим устройством или его использованием.

Гарантия действует только для страны, в которой был приобретено устройство у дилера компании «OASE». На эту гарантию распространяется немецкое право за исключением условий Конвенции ООН по договорам международной купли-продаже товаров (CISG).

Претензии по гарантии можно заявить только компании «OASE GmbH», Текленбургер

штрассе 161, D-48477 Hörstel, Германия, направив нам на условиях франко-фракт или под собственный транспортный риск прибор или часть прибора, по которым имеются претензии, с копией оригинального документа, подтверждающего факт продажи дилером компании «OASE», с настоящим гарантийным документом, а также с описанием дефекта.

## 原版使用说明书的翻译



### 警告

- 如果有监督人或经指  
导已获得的有关安全使  
用设备的知识，了解  
由此可能产生的风 8 岁  
险，本机可以由 8 岁  
以上的儿童，以及肢  
体、感官或心智和能  
力较低或缺乏经验和知  
识的成人操作。

- 切勿让儿童玩耍本产  
品。
- 在无人监督的情况下  
不得让儿童进行清洁  
和用用户维护工作。
- 切勿将设备浸入水或  
其他液体中。
- 在接触水之前，请断  
开鱼缸内的所有设备  
或拔出电源插头。
- 当电线或外壳损坏  
时，不得使用设备。

## ● 在设备上作业前，请拔出电源插头。

### 安全说明

- 外壳损坏时，不能运行设备。
- 电线壳损坏时，不能运行设备。
- 设备不能在电线上拖拽。
- 敷设电线时保护其不受损坏并且注意，不要绊倒任何人。
- 不能替换连接线。电线损坏时，必须将其移出设备。
- 请勿直视光源。
- 只有当设备的电气数据和电源的电气数据一致时，才允许连接设备。设备数据位于设备的铭牌、包装上或在该说明书中。
- 防止插座连接器受潮。

### 本使用说明书中的图标



#### 小心

- 表示一个可能危险的状况。
- 不注意可导致轻微或微小的受伤。



#### 提示

有助于更好地理解的信息。

#### 更多信息

□ A 引用插图，如图 A

## 产品介绍

### 按规定使用

biOrb MCR LED，后面称为“设备”，仅允许用于以下方面：

为鱼缸照明 biOrb CLASSIC, biOrb LIFE, biOrb FLOW, biOrb TUBE。

- 必须在遵守技术数据的前提下运行。

以下限制条件适用于本设备：

- 只连接一个 biOrb 变压器。
- 只在室内使用以及用于私人的水族馆。

### 功能说明

可个性化设置的鱼缸照明系统 biOrb，可以通过遥控器调节（包括在供货范围内）。

可以循环照明：

在一天的时间内根据颜色和亮度逐渐改变灯光，模拟日间和夜晚的光线。蓝色夜光（调暗至 20 %），白色日光（100 %）。

## 安装、连接、调试



小心

强烈的 LED 辐射！

可能后果：灼伤眼睛。

- 请勿直视光源。

前提：

- 将鱼缸的插头式变压器与电源断开。

步骤如下：

B

- 将照明装置装入 biOrb 鱼缸的盖板内。

C

1. 将照明装置的插头装入独立插头式变压器的插口
2. 将插头式变压器插入插座。
  - 所有连接线必须按环形缠绕。
3. 按下照明装置的开关。
4. 借助遥控器进行其他设置。
  - 通过通断开关接通/关闭照明单元时，保留模式的当前设置，并保持自动模式。

## 清洁

购买清洁布 OASE biOrb Reinigungstücher Set (46027)。

步骤如下：

- 带照明装置的缸底：使用特殊的清洁布擦拭，以免出现刮痕。
- 使用湿布擦拭顶部。

## 更换电池

步骤如下：

E

1. 将遥控器背面朝上，并打开电池盒。
2. 将电池架完全抽出并更换电池。
  - 注意电池极性。
3. 将电池架重新推入遥控器。



## 操作

步骤如下：

D

- 首次使用遥控器，需先将小塑料条拔出。
- 用通断开关接通照明单元。

	接通照明
	关闭照明
	开始在各种灯光颜色间变换。
	结束在各种灯光颜色间变换

	接通以红色 (R) 为底色的 LED。相应地接通绿色 (G)，蓝色 (B) 或其他由这 3 种基本颜色组合的色调。15 种预定义颜色。
	白光 (“日光”，W)
	将光调暗，亮度分 4 个等级：80 % ... 20 %。按下任意选择光颜色的按键可重置回 100 %。
	4 个按键中的一个可用于开启循环功能。

## 循环功能

循环的示例 8 HR。在选择 10-、12- 或 14-HR 键时，“日光”和“夜光”的时间会相应地变化。设定“日光”时需注意针对“日出”和“日落”减少 30 分钟。一次循环总时长：24 小时。

模式	时间
	
日出	15 分钟
日光	7.5 小时
日落	15 分钟
夜光	16 小时

## 故障排除





故障	原因	对策
照明系统不能开启	连接故障	检查连接
	通断开关处于关闭位置	接通
	通过遥控器关闭照明	通过遥控器接通照明。
遥控器无反应	遥控器未对准传感器	将遥控器对准传感器
	遥控器和设备间的距离过大	缩短距离
	遥控器电池电量已耗尽	更换电池



## 技术数据

说明		biOrb MCR LED 的参数	
		MCR small	MCR large
能效等级		A+	A+
能效	lm/W	74	72
额定功率	W	2.8	2.8
额定电压	V AC	12	12
连接线长度	m	1.5	1.5
遥控器电池	型号	CR 2025	CR 2025

## 设备上的标识

	防护等级 II，通过强化或双层绝缘对电源进行安全电气隔离
	在室内使用
	不可按普通生活垃圾处置
	请阅读并遵守使用说明

## 丢弃处理



### 提示

本设备包含电子原件，不得按生活垃圾进行废弃处理！

- 通过剪断电线使本设备无法使用。
- 从设备中移除用于更换的电池或电池组，单独通过专门的回收系统进行废弃处理。
- 通过专门的回收系统对设备进行废弃处理。



### 提示

#### 电池的废弃处理

电池不属于生活垃圾。

- 只可通过专门的回收系统对电池进行废弃处理。

#### 应按欧盟规定对电池进行废弃处理

依据法律规定，消费者有义务交还废旧电池。电池回收免费。

- 可通过所在城市或乡镇的公共回收系统对电池进行废弃处理，也可交还至购买的地方。

#### 含有害物质的电池上的标识

PB = 电池中含有铅

Cd = 电池中含有镉

Hg = 电池中含有汞

Li = 电池中含有锂

## 保用证书

根据下文中的保用条件，欧亚瑟（O A S E）有限公司为您所购买的欧亚瑟设备承担 24 个月的厂家保用。保用期从在欧亚瑟专业销售商处第一次购买时开始。因此在转售时保用期不重新从头开始。保用时间既不会因保用服务而延长，也不会重新计算。购买者的法定权利，尤其是保修方面的法定权利继续存在，不受本保用限制。

## 保用条件

欧亚瑟有限公司保证有完好的、与用途相适应的产品特征和处理工艺，以及符合专业要求的组装和符合规定的使用功能。作为保用服务，我们选择提供免费修理、免费提供替换部件或者免费提供临时的代用设备等。如果相关型号的设备不再生产了，我们有权从我们的产品品种中选择一个与所述型号最接近的设备作为替换。由于安装和操作错误以及不当保养，比如使用了不恰当的洗涤剂或疏于保养，未按照规定使用，因事故、下落、撞击、冰冻影响造成的损害，切断插头、剪短电缆、钙沉淀或不恰当的修理尝试引起的投诉，不在我们的保用范围之内。就此我们指明，说明书中指出的恰当的使用是

保用的条件之一。易耗损的部件，例如灯泡，不属于保用范围。

拆下和安装，检验，利润损失和补偿经费的赔偿及对由设备或它的使用引起的损失和亏损的索赔都不属于保用范围。

此保用只适用于在欧亚瑟专业销售商处购买设备的国家。联合国国际商品购买合同 (CISG) 无效，但德国的法律适用于此保用。

依据此保用投诉时，只有当您设备连同欧亚瑟专业销售商的售货单复印件，以及本保用证书和对故障的书面描述都自费寄给欧亚瑟有限公司，才能被受理；欧亚瑟有限公司地址：Tecklenburger Strasse 161, D-48477 Hörstel, 德国；邮寄风险由您自己承担。



CE

**OASE GmbH · [www.oase-livingwater.com](http://www.oase-livingwater.com)**

Tecklenburger Straße 161 · 48477 Hörstel · Postfach 20 69 · 48469 Hörstel · Germany

48041/07-16