



## Aquarius Fountain Set Classic

750, 1000, 2000, 3000, 4000

DE Gebrauchsanleitung  
EN Operating instructions  
FR Notice d'emploi  
NL Gebruiksaanwijzing  
ES Instrucciones de uso  
PT Instruções de uso  
IT Istruzioni d'uso  
DA Brugsanvisning  
NO Bruksanvisning  
SV Bruksanvisning  
FI Käyttöohje

HU Használati útmutató  
PL Instrukcja użytkowania  
CS Návod k použití  
SK Návod na použitie  
SL Navodila za uporabo  
HR Uputa o upotrebi  
RO Instrucțiuni de folosință  
BG Упътване за употреба  
UK Посібник з експлуатації  
RU Руководство по эксплуатации  
CN 使用说明书

DE

EN

FR

NL

ES

PT

IT

DA

NO

SV

FI

HU

PL

CS

SK

SL

HR

RO

BG

UK

RU

CN

A

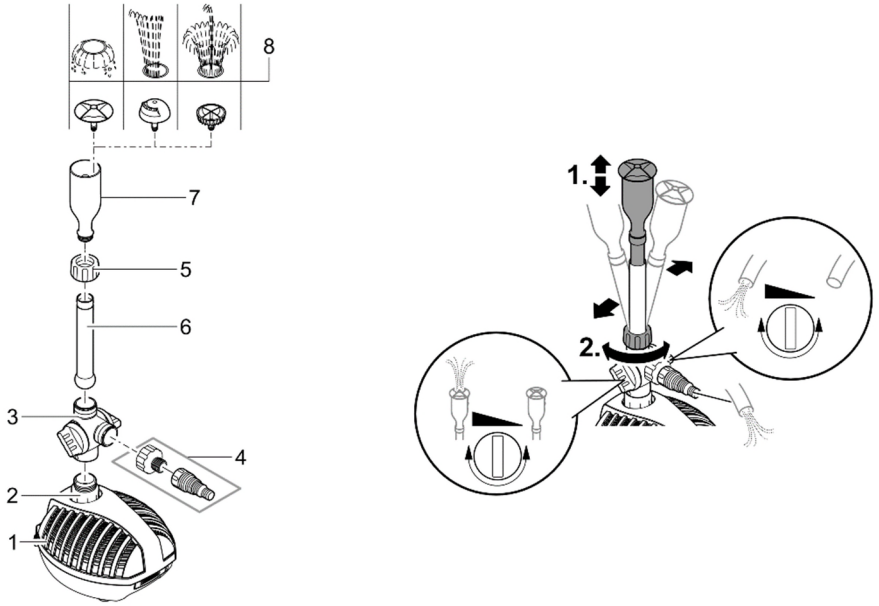

ARS0055

B

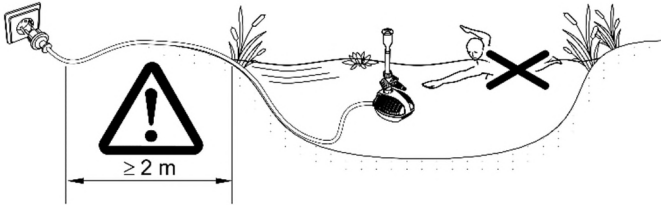

ARS0039

**⚠️ WARNUNG**

- ▶ Trennen Sie alle elektrischen Geräte im Wasser vom Stromnetz, bevor Sie ins Wasser greifen. Andernfalls drohen schwere Verletzungen oder Tod durch Stromschlag.
  - ▶ Betreiben Sie das Gerät nur, wenn sich keine Personen im Wasser aufhalten.
  - ▶ Dieses Gerät kann von Kindern ab 8 Jahren und darüber sowie von Personen mit verringerten physischen, sensorischen oder mentalen Fähigkeiten oder Mangel an Erfahrung und Wissen benutzt werden, wenn sie beaufsichtigt oder bezüglich des sicheren Gebrauchs des Gerätes unterwiesen wurden und die daraus resultierenden Gefahren verstehen. Kinder dürfen nicht mit dem Gerät spielen. Reinigung und Benutzerwartung dürfen nicht von Kindern ohne Beaufsichtigung durchgeführt werden.
-

# Sicherheitshinweise

## Elektrischer Anschluss

- Schließen Sie das Gerät nur an, wenn die elektrischen Daten von Gerät und Stromversorgung übereinstimmen.
- Schließen Sie das Gerät nur an einer vorschriftsmäßig installierten Steckdose an. Die Steckdose muss über eine Fehlerstrom-Schutzeinrichtung mit einem Bemessungsfehlerstrom von maximal 30 mA abgesichert sein.
- Schützen Sie Steckverbindungen vor Feuchtigkeit.

## Sicherer Betrieb

- Verwenden Sie das Gerät nicht, wenn elektrische Leitungen oder Gehäuse beschädigt sind.
- Eine beschädigte Anschlussleitung kann nicht ersetzt werden. Entsorgen Sie das Gerät.
- Die Laufeinheit im Gerät enthält einen Magneten mit starkem Magnetfeld, das Herzschrittmacher oder implantierte Defibrillatoren (ICD) beeinflussen kann. Halten Sie zwischen Implantat und Magnet einen Abstand von mindestens 0,2 m ein.
- Tragen oder ziehen Sie das Gerät nicht an der elektrischen Leitung.
- Verlegen Sie Leitungen so, dass sie vor Beschädigungen geschützt sind und das niemand darüber fallen kann.
- Wenden Sie sich bei Problemen an den autorisierten Kundendienst oder an OASE.

# Produktbeschreibung

## Übersicht

A

1 Filtergehäuse mit Filterpumpe

---

2 Übergangsstück, befestigt die Filterpumpe am Filterdeckel

---

3 Abzweigventil mit Durchflussreglern

---

4 Stufenschlauchtülle 13/19/25 mm zum Anschluss eines Bachlaufs oder Wasserspeiers

---

5 Überwurfmutter zur Befestigung des Düsenrohrs auf dem Abzweigventil

---

6 Düsenrohr

---

7 Düsenaufnahme

---

8 Düseneinsätze (Vulkan, Lava, Magma) für unterschiedliche Wasserbilder

## Bestimmungsgemäße Verwendung

Das in dieser Anleitung beschriebene Produkt ausschließlich wie folgt verwenden:

- Pumpen von normalem Wasser zur Erzeugung von Fontänen.
- Betrieb unter Einhaltung der technischen Daten.

Für das Gerät gelten folgende Einschränkungen:

- Nicht in Schwimmteichen verwenden.
- Niemals mit anderen Flüssigkeiten als Wasser betreiben.
- Niemals ohne Wasserdurchfluss betreiben.
- Nicht für gewerbliche oder industrielle Zwecke verwenden.

## Symbole auf dem Gerät

**IP68**  2.0 m

Das Gerät ist staubdicht und wasserdicht bis 2 m.



Deinstallieren Sie das Gerät bei Frost.



Gefahr für Personen mit Herzschrittmachern. Das Gerät enthält einen starken Magneten.



Entsorgen Sie das Gerät nicht mit dem normalen Hausmüll.



Lesen Sie die Gebrauchsanleitung.

## Pumpe aufstellen

### **WARNUNG**

Tod oder schwere Verletzungen durch gefährliche elektrische Spannung beim Betrieb des Geräts in einem Schwimmteich.

► Gerät nicht im Schwimmteich verwenden.

B

- Der Netzanschluss muss mindestens 2 m vom Teich entfernt liegen.
- Stellen Sie die Pumpe waagrecht auf einem festen, schlammfreien Untergrund auf.
- Die Pumpe steht unter Wasser, die Düsenaufnahme ragt aus dem Wasser.

**TIPP!** Reinigen Sie den Teich bzw. das Becken gründlich und stellen Sie die Pumpe ca. 200 mm über den Teichboden auf, damit die Pumpe kein verschlammtes Wasser fördert.

- Durch verschlammtes Wasser setzt sich die Düse schneller zu und die Laufeinheit verschleißt vorzeitig.

# Inbetriebnahme

## HINWEIS

Schließen Sie die Pumpe niemals an einen Dimmer an. Andernfalls wird die Pumpe zerstört.

- **Einschalten:** Stecken Sie den Netzstecker in die Steckdose.  
– Das Gerät schaltet sich sofort ein.
- **Ausschalten:** Ziehen Sie den Netzstecker aus der Steckdose.

# Reinigung und Wartung

## HINWEIS

Verwenden Sie keine chemischen Reinigungsmittel. Diese schaden Tieren, Pflanzen und Umwelt.

► Reinigen Sie das Gerät nur mit klarem Wasser und einer weichen Bürste.

Empfehlung zur Reinigung:

- Reinigen das Gerät nach Bedarf, aber mindestens 2-mal jährlich.
- Reinigen Sie an der Pumpe besonders die Laufeinheit und das Pumpengehäuse.

# Gehäuse öffnen/schließen

Bevor Sie das Gehäuse schließen, legen Sie das Netzkabel in die Aussparung im Gehäuse, so dass das Netzkabel nicht gequetscht wird.

## Gehäuse öffnen

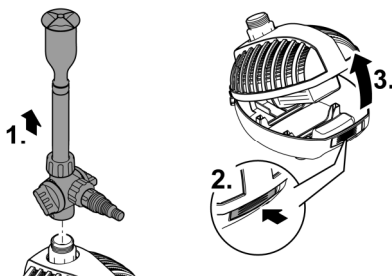

## Gehäuse schließen

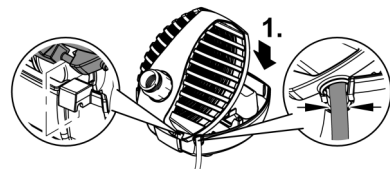

ARS0041

ARS0042

## Laufeinheit reinigen/ersetzen

- Lösen Sie den Pumpendeckel bzw. das Pumpengehäuse mit einer Linksdrehung vom Motorgehäuse (Bajonettverschluss).
- Nachdem Sie die Laufeinheit entnommen haben, reinigen Sie alle Teile unter fließendem Leitungswasser.
- Ersetzen Sie eine verschlissene oder beschädigte Laufeinheit.
- Der Zusammenbau erfolgt in umgekehrter Reihenfolge.

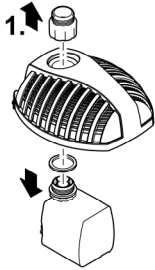

Aquarius  
Fountain Set Classic  
750, 1000

Aquarius  
Fountain Set Classic  
2000 E, 3000 E, 4000 E

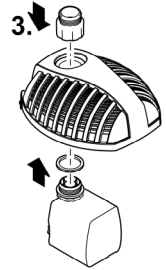
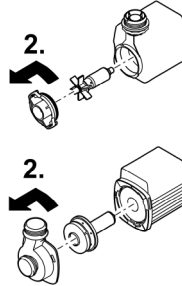

ARS0043

## Lagern/Überwintern

Das Gerät ist nicht frostsicher und muss bei zu erwartendem Frost deinstalliert und eingelagert werden.

So lagern Sie das Gerät richtig:

- Gerät gründlich reinigen, auf Beschädigungen prüfen, beschädigte Teile ersetzen.
- Pumpe getaucht und frostfrei lagern.

# Störungsbeseitigung

Störung	Mögliche Ursache	Abhilfe
Pumpe läuft nicht	Netzspannung fehlt	Netzspannung überprüfen
	Laufeinheit blockiert	Laufeinheit reinigen
Förderleistung ungenügend	Laufeinheit schwergängig	Laufeinheit reinigen
	Filtergehäuse verstopft	Filtergehäuse reinigen
	Druckverlust im Schlauch zu hoch	<ul style="list-style-type: none"> <li>• Schlauchlänge und Verbindungsteile auf Minimum reduzieren</li> <li>• Schlauch gerade verlegen</li> </ul>
Gerät schaltet nach kurzer Laufzeit ab	Wassertemperatur zu hoch	Maximale Wassertemperatur von +35 °C einhalten
	Gerät ist überlastet	<ul style="list-style-type: none"> <li>• Blockade beseitigen</li> <li>• Nach Abkühlung schaltet das Gerät automatisch wieder ein.</li> </ul>
Wasserbild ungleichmäßig oder unvollständig	Düse ist verstopft	• Düse reinigen

## Technische Daten

### Gerätedaten

Aquarius Fountain Set Eco		750	1000	2000	3000	4000
Bemessungsspannung	AC V	230	230	230	230	230
Netzfrequenz	Hz	50	50	50	50	50
Leistungsaufnahme	W	9	11	18	26	42
Schutzart		IP 68	IP 68	IP 68	IP 68	IP 68
Max. Förderleistung	l/h	720	1000	2100	3000	4000
Max. Wassersäule	m	1,1	1,3	2,1	2,5	2,9
Max. Tauchtiefe Pumpe	m	2	2	2	2	2
Anschluss Wasserspiel		G1	G1	G1	G1	G1
Stufenschlauchtülle	mm	13/19/25	13/19/25	13/19/25	13/19/25	13/19/25
Abmessungen	Länge	mm	205	205	205	205
	Breite	mm	180	180	180	180
	Höhe	mm	140	140	140	140
Gewicht	kg	1,8	1,8	2,0	2,2	2,7



## Zulässige Wasserwerte

		Frishwasser, Teichwasser
pH-Wert		6,8 ... 8,5
Härte	°dH	8 ... 15
Freies Chlor	mg/l	<0,3
Chloridgehalt	mg/l	<250
Salzgehalt	%	<0,4
Gesamttrockenrückstand	mg/l	<50
Temperatur	°C	+4 ... +35

## Verschleißteile

- Laufeinheit

## Ersatzteile



Mit Originalteilen von OASE bleibt das Gerät sicher und arbeitet weiterhin zuverlässig.

Ersatzteilzeichnungen und Ersatzteile finden Sie auf unserer Internetseite.

[www.oase.com/ersatzteile](http://www.oase.com/ersatzteile)

## Entsorgung

### HINWEIS



Dieses Gerät darf nicht als Hausmüll entsorgt werden.

- ▶ Entsorgen Sie das Gerät über das dafür vorgesehene Rücknahmesystem.
- ▶ Machen Sie das Gerät durch Abschneiden der Kabel unbrauchbar.

## WARNING

- ▶ Disconnect all electrical devices in the water from the power supply before reaching into the water. Otherwise there is a risk of severe injuries or death by electrocution.
  - ▶ Only operate the unit if no persons are in the water.
  - ▶ This unit can be used by children aged 8 and above and by persons with reduced physical, sensory or mental capabilities or lack of experience and knowledge if they are supervised or have been instructed on how to use the unit in a safe way and they understand the hazards involved. Do not allow children to play with the unit. Only allow children to carry out cleaning and user maintenance under supervision.
-

## Safety information

### Electrical connection

- Only connect the unit if the electrical data of the unit and the power supply match.
- Only plug the unit into a correctly installed outlet. Ensure that the outlet is fused for a rated fault current of max. 30 mA by means of a fault current protection device.
- Protect the plug connections from moisture.

### Safe operation

- Do not use the unit, if electrical lines or the housing are damaged.
- A damaged connection cable cannot be replaced. Dispose of the unit.
- The impeller unit in the pump contains a magnet with a strong magnetic field that may affect the operation of pacemakers or implantable cardioverter defibrillators (ICDs). Keep a distance of at least 0.2 m between the implant and the magnet.
- Do not carry or pull the unit by its power cable.
- Route lines in such a way that they are protected from damage and do not present a tripping hazard.
- Should problems occur, please contact the authorised customer service or OASE.

## Product Description

### Overview

A

- |   |  |
|---|--|
| 1 | Filter housing with filter pump  |
| 2 | Transition piece, fastens the filter pump to the filter cover              |
| 3 | Branch valve with flow-rate regulators                                     |
| 4 | Stepped hose adapter 13/19/25 mm for connection of a rivulet or waterspout |
| 5 | Union nut for fastening the nozzle pipe on the branch valve                |
| 6 | Nozzle pipe  |
| 7 | Nozzle mount   |
| 8 | Nozzle inserts (Vulkan, Lava, Magma) for different water patterns          |

## Intended use

Only use the product described in this manual as follows:

- Pumping of normal water for creating fountains.
- Operate in accordance with instructions.

The following restrictions apply to the unit:

- Do not use in swimming ponds.
- Never use the unit with fluids other than water.
- Never run the unit without water.
- Do not use for commercial or industrial purposes.

## Symbols on the unit

**IP68**



The unit is dust-tight and water-tight down to 2 m.



Remove the unit in the event of freezing temperatures.



Danger for persons with pacemakers. The unit contains a strong magnet.



Do not dispose of the unit with the normal household waste.



Read the operating instructions.

## Installing the pump

### **WARNING**

Death or serious injuries from hazardous electrical voltage due to operation of this unit in a swimming pond.

- ▶ Never operate the unit in a swimming pond.

B

- Ensure that the connection to the power supply is at least 2 m from the pond.
- Place the pump horizontally on a stable, mud-free surface.
- The pump is under water, the nozzle intake emerges from the water.

**TIP!** Thoroughly clean the pond or pool and place the pump approx. 200 mm above the bottom of the pond, so that no muddy water runs through the pump.

- Muddy water will cause the nozzle to clog faster and the impeller unit to become worn prematurely.

# Commissioning/start-up

## NOTE

Never connect the pump to a dimmer. Otherwise the pump will be destroyed.

- **Switching on:** Plug the power plug into the outlet.
  - The unit switches on immediately.
- **Switching off:** Pull the power plug from the outlet.

# Maintenance and cleaning

## NOTE

Never use chemical cleaning agents. These are hazardous to animals, plants and the environment.

- ▶ Only use clear water and a soft brush to clean the unit.

Recommendation regarding cleaning:

- ▶ Clean the unit as required, but at least twice a year.
- ▶ When cleaning the pump, pay particular attention to the impeller unit and the pump housing.

# Opening/closing the housing

Before closing the housing, place the power cable in the recess in the housing to prevent it from being crushed.

## Opening the housing

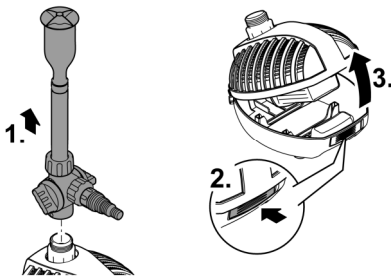

ARS0041

## Closing the housing

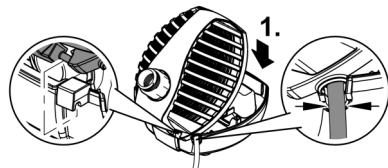

ARS0042

## Cleaning/replacing the impeller unit

- Remove the pump cover or pump housing from the motor housing by turning it counter-clockwise (bayonet catch).
- After removing the impeller unit, clean all parts under running tap water.
- Replace a worn or damaged impeller unit.
- Assemble in the reverse order.

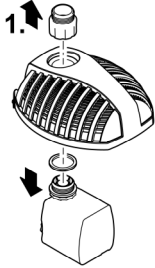

Aquarius  
Fountain Set Classic  
750, 1000

Aquarius  
Fountain Set Classic  
2000 E, 3000 E, 4000 E

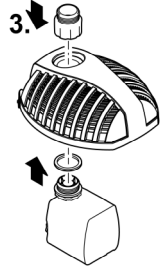
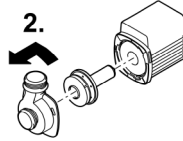
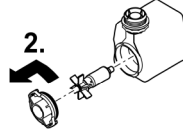

ARS0043

## Storage/winter protection

The unit is not frost-proof and has to be removed and put into storage if minus temperatures are expected.

How to correctly store the unit:

- Thoroughly clean the unit, check it for damage and replace any damaged parts.
- Store the pump submerged and in a frost-free environment.

## Malfunction remedy

Malfunction	Possible cause	Remedy
Pump does not run	No mains voltage	Check the mains voltage.
	Impeller unit blocked	Clean the impeller unit
Insufficient delivery rate	Impeller unit running sluggishly	Clean the impeller unit
	Filter housing clogged	Clean the filter housing.
	Pressure loss in the hose too high	<ul style="list-style-type: none"> <li>• Reduce the hose length and connecting pieces to a minimum</li> <li>• Route hose in a straight line</li> </ul>
Unit switches off after a short running period	Water temperature too high	Observe the maximum water temperature of +35 °C
	Unit is overloaded	<ul style="list-style-type: none"> <li>• Remove blockage</li> <li>• The unit will switch on again automatically as soon as it has cooled down.</li> </ul>
The water pattern is uneven or incomplete	Nozzle is blocked	<ul style="list-style-type: none"> <li>• Clean nozzle</li> </ul>

## Technical data

### Unit data

Aquarius Fountain Set Eco		750	1000	2000	3000	4000
Rated voltage	AC V	230	230	230	230	230
Mains frequency	Hz	50	50	50	50	50
Power consumption	W	9	11	18	26	42
Protection type		IP 68	IP 68	IP 68	IP 68	IP 68
Max. pump capacity	l/h	720	1000	2100	3000	4000
Max. water column	m	1.1	1.3	2.1	2.5	2.9
Max. pump immersion depth	m	2	2	2	2	2
Water feature connection		G1	G1	G1	G1	G1
Stepped hose adapter	mm	13/19/25	13/19/25	13/19/25	13/19/25	13/19/25
Dimensions	Length	mm	205	205	205	205
	Width	mm	180	180	180	180
	Height	mm	140	140	140	140
Weight	kg	1.8	1.8	2.0	2.2	2.7

## Permissible water values

Fresh water, pond water		
pH value		6.8 ... 8.5
Hardness	°dH	8 ... 15
Free chlorine	mg/l	<0.3
Chloride content	mg/l	<250
Salt content	%	<0.4
Overall dry residue	mg/l	<50
Temperature	°C	+4 ... +35

## Wear parts

- Impeller unit

## Spare parts



The use of original parts from OASE ensures continued safe and reliable operation of the unit.

Please visit our website for spare parts drawings and spare parts.

[www.oase.com/ersatzteile](http://www.oase.com/ersatzteile)

## Disposal

### NOTE



Do not dispose of this unit with household waste.

- ▶ Dispose of the unit by using the return system provided for this purpose.
- ▶ Render the unit unusable by cutting the cables.



## AVERTISSEMENT

- ▶ Débrancher tous les appareils électriques immergés avant de pénétrer dans l'eau afin de prévenir tout risque de blessures ou un danger de mort par électrocution.
  - ▶ Ne pas utiliser l'appareil lorsque des personnes se trouvent dans l'eau.
  - ▶ Dans le cas où cet appareil serait utilisé par des mineurs de moins de 8 ans ainsi que par des personnes souffrant d'un handicap mental ou plus généralement par des personnes manquant d'expérience, un adulte averti devra être présent, qui renseignera le mineur ou la personne fragilisée concernée sur le bon emploi de ce matériel. Les enfants ne doivent pas jouer avec cet appareil. Ne pas laisser un enfant sans surveillance pour le nettoyage ou l'entretien.
-

# Consignes de sécurité

## Raccordement électrique

- Ne brancher l'appareil que lorsque les caractéristiques électriques de l'appareil et de l'alimentation correspondent.
- Raccorder l'appareil uniquement à une prise installée de manière réglementaire. La prise doit être protégée par un dispositif différentiel avec un courant résiduel assigné maximal de 30 mA.
- Protéger les fiches de raccordement de l'humidité.

## Exploitation sécurisée

- Ne pas utiliser l'appareil en cas d'endommagement des câbles électriques ou du boîtier.
- Un câble de raccordement endommagé ne peut pas être remplacé. Mettre l'appareil au rebut.
- L'unité de fonctionnement dans l'appareil contient un aimant à champ magnétique puissant qui risque d'avoir un impact sur les stimulateurs cardiaques ou les défibrillateurs implantés (ICD). Maintenir une distance minimale de 0,2 m entre l'implant et l'aimant.
- Ne pas soulever ni tirer l'appareil par le câble électrique.
- Poser les câbles de manière à éviter tout risque d'endommagement et de trébuchement.
- En cas de problèmes, adressez-vous au service après-vente autorisé ou contactez OASE.

# Description du produit

## Vue d'ensemble

A

1	Corps de filtre et pompe filtrante
2	Raccord conique servant à fixer la pompe filtrante sur le couvercle du filtre
3	Soupape d'embranchement avec régulateur de débit
4	Embout à étages de 13/19/25 mm permettant de raccorder un ruisseau ou une gargouille
5	Écrou-raccord permettant de fixer le tuyau d'ajutage sur la soupape d'embranchement
6	Tuyau d'ajutage
7	Support d'ajutage
8	Ajutages (volcan, lave, magma) pour différents jets d'eau

## Utilisation conforme à la finalité

N'utilisez le produit décrit dans ce manuel que de la manière suivante :

- Pour le pompage d'eau normale pour former des fontaines.
- Exploitation dans le respect des données techniques.

Les restrictions suivantes sont valables pour l'appareil :

- Ne pas utiliser dans des piscines naturelles.
- Ne jamais utiliser dans d'autres liquides que de l'eau.
- Ne jamais utiliser sans débit d'eau.
- Ne pas utiliser à des fins commerciales ou industrielles.

## Symboles sur l'appareil

**IP68**  2.0 m

L'appareil est étanche à la poussière et à l'eau jusqu'à 2 m.



Désinstaller l'appareil en cas de gel.



Danger pour les personnes porteuses d'un stimulateur cardiaque. L'appareil contient un aimant puissant.



Ne pas mettre l'appareil aux ordures ménagères.



Lire la notice d'emploi.

## Installation de la pompe

### AVERTISSEMENT

Risque mortel ou de blessures graves du fait de la tension électrique dangereuse de l'appareil s'il est utilisé dans un étang de baignade.

- Ne pas utiliser l'appareil dans une piscine naturelle.

B

- Le raccordement au secteur doit se trouver à au moins 2 m du bassin.
- Installer la pompe à l'horizontale sur un support fixe et non boueux.
- La pompe reste sous l'eau, le support d'ajutage est situé au-dessus de la surface de l'eau.

**CONSEIL !** Nettoyer minutieusement l'étang ou le bassin et installer la pompe à env. 200 mm au-dessus du fond de l'étang afin d'éviter tout refoulement d'eau boueuse.

- L'eau boueuse entraîne un encrassement plus rapide de l'ajutage et une usure prématurée de l'unité de fonctionnement.

## Mise en service

### REMARQUE

Ne jamais raccorder la pompe à un variateur. Le cas contraire risque de détériorer la pompe.

- **Mettre en circuit** : brancher la fiche secteur dans la prise de courant.
  - L'appareil se met immédiatement en marche.
- **Mettre hors circuit** : retirer la fiche secteur de la prise de courant.

## Nettoyage et entretien

### REMARQUE

N'utiliser aucun produit chimique de nettoyage. Ceux-ci sont nuisibles aux animaux, aux plantes et à l'environnement.

► Nettoyer l'appareil uniquement à l'eau claire et en utilisant une brosse douce.

Recommandations de nettoyage :

- Nettoyer l'appareil selon les besoins, mais au moins 2 fois par an.
- Nettoyer en particulier l'unité de fonctionnement et le corps de pompe.

## Ouverture/fermeture du corps

Avant de fermer le corps, introduire le câble d'alimentation dans son logement afin de ne pas l'écraser.

### Ouverture du corps

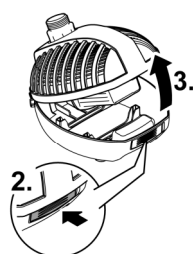
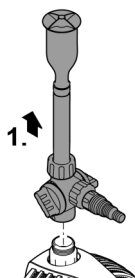

### Fermeture du corps

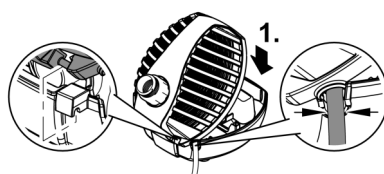

ARS0041

ARS0042

## Nettoyage/Remplacement de l'unité de fonctionnement

- Détacher le couvercle ou le corps de pompe en tournant le moteur dans le sens antihoraire (fermeture à baïonnette).
- Après avoir démonté l'unité de fonctionnement, nettoyer toutes les pièces à l'eau du robinet.
- Remplacer l'unité de fonctionnement en cas d'usure ou d'endommagement.
- L'assemblage s'effectue dans l'ordre inverse.

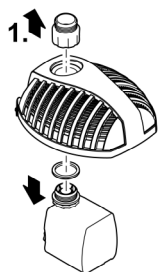

Aquarius  
Fountain Set Classic  
750, 1000

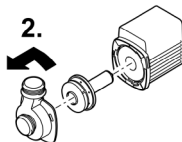
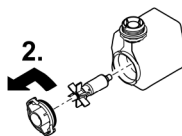

Aquarius  
Fountain Set Classic  
2000 E, 3000 E, 4000 E



ARS0043

## Stockage / entreposage pour l'hiver

L'appareil n'est pas résistant au gel et doit absolument être désinstallé et entreposé lorsque du gel est prévu.

Ci-après, la méthode optimale pour entreposer l'appareil :

- Nettoyer méticuleusement l'appareil, l'inspecter pour déceler toute présence éventuelle de dommages, absolument remplacer toute pièce endommagée.
- Conserver la pompe immergée et à l'abri du gel.

## Dépannage

Défaut	Cause éventuelle	Remède
La pompe ne fonctionne pas	Absence de tension de réseau	Vérifier la tension secteur
	L'unité de fonctionnement est bloquée	Nettoyer l'unité de fonctionnement
Capacité de refoulement insuffisante	Unité de fonctionnement grippée	Nettoyer l'unité de fonctionnement
	Corps de filtre colmaté	Nettoyer le corps du filtre
	Perte de charge trop élevée dans le tuyau	<ul style="list-style-type: none"> <li>• Réduire la longueur du tuyau et des éléments de liaison au minimum</li> <li>• Poser le tuyau sans plis</li> </ul>
L'appareil s'arrête après une courte période	Température d'eau excessive	Respecter la température maximale de l'eau de + 35 °C
	Surcharge de l'appareil	<ul style="list-style-type: none"> <li>• Éliminer le blocage</li> <li>• L'appareil se remet automatiquement en marche après avoir refroidi.</li> </ul>
Jets d'eau irréguliers et incomplets	L'ajutage est bouché	• Nettoyer la buse

## Caractéristiques techniques

### Données d'appareils

Aquarius Fountain Set Eco		750	1000	2000	3000	4000
Tension assignée	V CA	230	230	230	230	230
Fréquence de réseau	Hz	50	50	50	50	50
Puissance absorbée	W	9	11	18	26	42
Indice de protection		IP 68	IP 68	IP 68	IP 68	IP 68
Capacité de refoulement max.	l/h	720	1000	2100	3000	4000
Colonne d'eau max.	m	1,1	1,3	2,1	2,5	2,9
Profondeur d'immersion max. de la pompe	m	2	2	2	2	2
Raccordement du jeu d'eau		G1	G1	G1	G1	G1
Embout de tuyau à étages	mm	13/19/25	13/19/25	13/19/25	13/19/25	13/19/25
Dimensions	Longueur	mm	205	205	205	205
	Largeur	mm	180	180	180	180
	Hauteur	mm	140	140	140	140
Poids	kg	1,8	1,8	2,0	2,2	2,7

## Valeurs admissibles de l'eau

		eau douce, eau de bassin
Valeur pH		6,8 ... 8,5
Dureté	°dH	8 ... 15
Chlore libre	mg/l	<0,3
Teneur en chlorure	mg/l	<250
Teneur en sel	%	<0,4
Résidu sec total	mg/l	<50
Température	°C	+4 ... +35

FR

## Pièces d'usure

- Unité de fonctionnement

## Pièces de rechange



L'appareil continue à fonctionner de manière sécurisée et fiable avec des pièces d'origine OASE.

Vous trouverez nos pièces de rechange et leurs schémas sur notre site internet.

[www.oase.com/ersatzteile](http://www.oase.com/ersatzteile)

## Recyclage

### REMARQUE



Il est interdit de mettre cet appareil au rebut en l'évacuant vers la gestion des ordures ménagères.

- ▶ Mettre l'appareil au rebut par le biais du système de reprise prévu à cet effet.
- ▶ Mettre l'appareil hors d'usage en sectionnant les câbles.

## WAARSCHUWING

- ▶ Ontkoppel alle elektrische apparaten in het water van het voedingsnet, voordat u in het water grijpt. Anders bestaat gevaar voor ernstig of dodelijk letsel door elektrische schokken.
  - ▶ Gebruik het apparaat uitsluitend, als er zich geen personen in het water bevinden.
  - ▶ Dit apparaat kan worden gebruikt door kinderen vanaf 8 jaar en daarnaast door personen met verminderde fysieke, sensorische of mentale vermogens of een gebrek aan ervaring en kennis, mits zij onder toezicht staan of geïnstrueerd werden over het veilige gebruik van het apparaat en de gevaren begrijpen, die hiermee samenhangen. Kinderen mogen niet met het apparaat spelen. Reiniging en onderhoud door de gebruiker mogen niet worden uitgevoerd door kinderen, die niet onder toezicht staan.
-



## Veiligheidsinstructies

### Elektrische aansluiting

- Sluit het apparaat alleen aan, wanneer de elektrische gegevens van het apparaat en de voeding overeenkomen.
- Gebruik het apparaat uitsluitend op een volgens de voorschriften geïnstalleerde contactdoos. De contactdoos moet beveiligd zijn via een aardlekschakelaar met een vastgestelde lekstroom van maximaal 30 mA.
- Bescherm de stekerverbindingen tegen vochtigheid.

### Veilig gebruik

- Gebruik het apparaat niet als elektrische snoeren of behuizing beschadigd zijn.
- Een beschadigd aansluitsnoer kan niet worden vervangen. Voer het apparaat af.
- De rotor in het apparaat bevat een magneet met een krachtig magneetveld, dat pacemakers of geïmplanteerde defibrillatoren (ICD) kan beïnvloeden. Houd tussen implantaat en magneet een afstand van minimaal 0,2 m aan.
- Het apparaat niet aan de elektrische leiding dragen of aan de leiding trekken.
- Installeer de leidingen zodanig, dat deze tegen beschadigingen zijn beschermd en niemand erover kan struikelen.
- Neem bij problemen contact op met de geautoriseerde klantenservice of met OASE.

## Productbeschrijving

### Overzicht

A

- |   |   |
|---|---|
| 1 | Filterhuis met filterpomp   |
| 2 | Overgangsstuk, bevestigt de filterpomp aan het filterdeksel                             |
| 3 | Aftakventiel met debietregelingen   |
| 4 | Getrapte slangnippel 13/19/25 mm voor de aansluiting van een waterstroom of waterspuwer |
| 5 | Wartelmoer voor bevestiging van de straalbuis op het aftakventiel                       |
| 6 | Straalbuis  |
| 7 | Sproeierhouder  |
| 8 | Straalelementen (Vulkan, Lava, Magma) voor verschillende watervormen                    |

## Beoogd gebruik

Gebruik het in de gebruiksaanwijzing beschreven product uitsluitend op de volgende manier:

- Pompen van normaal water voor het voeden van fonteinen.
- Gebruik onder naleving van de technische gegevens.

De volgende inperkingen gelden voor het apparaat:

- Niet gebruiken in zwembijvers.
- Nooit met andere vloeistoffen dan water gebruiken.
- Nooit gebruiken zonder doorstromend water.
- Niet gebruiken voor commerciële of industriële doeleinden.

## Symbolen op het apparaat

**IP68**  2.0 m

Het apparaat is stofdicht en waterdicht tot 2 m.



Demonteer het apparaat bij vorst.



Gevaar voor personen met pacemaker. Het apparaat bevat een krachtige magneet.



Voer het apparaat niet af met het huisvuil.



Lees de gebruikershandleiding.

## Pomp opstellen

### WAARSCHUWING

Dood of zware verwondingen door gevaarlijke elektrische spanning bij toepassing van het apparaat in een zwembijver.

► Apparaat alleen toepassen wanneer er zich geen personen in het water ophouden.

B

- De netaansluiting moet tenminste 2 m van de vijverrand vandaan liggen.
- Plaats de pomp horizontaal op een vaste ondergrond, vrij van modder.
- De pomp staat onder water, de sproeierhouder steekt uit het water.

**TIP!** Reinig de vijver resp. het bassin grondig en stel de pomp circa 200 mm boven de vijverbodem op, zodat de pomp geen slibhoudend water verpompt.

- Door slibhoudend water raakt de sproeier sneller verstopt en slijt de rotoerenheid in verhoogde mate.

# Ingebruikname

## OPMERKING

Sluit de pomp nooit op een dimmer aan. Anders raakt de pomp defect.

- **Inschakelen:** Steek de netstekker in het stopcontact.  
– Het apparaat schakelt onmiddellijk aan.
- **Uitschakelen:** Trek de netstekker uit het stopcontact.

NL

# Reiniging en onderhoud

## OPMERKING

Gebruik geen chemische reinigingsmiddelen. Deze tasten dieren, planten en het milieu aan.

- ▶ Reinig het apparaat alleen met schoon water en een zachte borstel.

Aanbeveling voor het reinigen:

- ▶ Reinig het apparaat indien nodig, maar minstens 2 maal per jaar.
- ▶ Aan de pomp vooral de rotor en het pomphuis reinigen.

# Behuizing openen/sluiten/

Voordat u de behuizing sluit, plaatst u de netvoedingskabel in de uitsparing in de behuizing, zodat de netvoedingskabel niet bekneld raakt.

## Behuizing openen

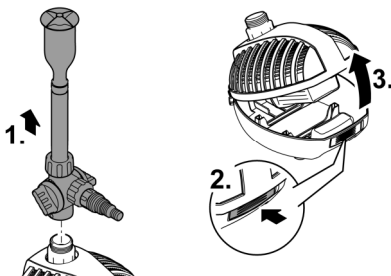

## Behuizing sluiten

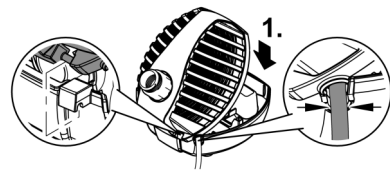

ARS0041

ARS0042

## Rotor reinigen/vervangen

- Maak het pompdeksel resp. het pomphuis los door de motorbehuizing naar links te draaien (bajonetsluiting).
- Nadat u de rotoeenheid heeft uitgenomen, reinigt u alle onderdelen onder stromend leidingwater.
- Vervang een beschadigde rotoeenheid.
- De montage vindt plaats in omgekeerde volgorde.

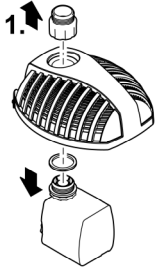

Aquarius  
Fountain Set Classic  
750, 1000

Aquarius  
Fountain Set Classic  
2000 E, 3000 E, 4000 E

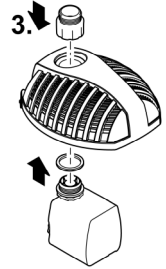
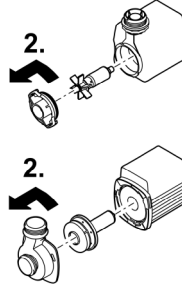

ARS0043

## Opslag/overwinteren

Het apparaat is niet bestand tegen vorst en moet bij verwachte vorst gedemonteerd en opgeslagen worden.

Zo slaat u het apparaat correct op:

- Apparaat grondig reinigen, op beschadigingen controleren, beschadigde onderdelen vervangen.
- Pomp ondergedompeld en vorstvrij opslaan.

## Storing verhelpen

Storing	Mogelijke oorzaak	Oplossing
Pomp draait niet	Er is geen netspanning	Netspanning controleren
	Rotor geblokkeerd	Rotor reinigen
Pompcapaciteit onvoldoende	Rotor draait stroef	Rotor reinigen
	Filterhuis verstopt	Filterhuis reinigen
	Drukverlies in slang te hoog	<ul style="list-style-type: none"> <li>• Slanglengte en koppelingsdelen tot een minimum beperken</li> <li>• Slang recht installeren</li> </ul>
Apparaat schakelt na korte looptijd uit.	Watertemperatuur te hoog	Maximale watertemperatuur van +35 °C aanhouden
	Apparaat is overbelast	<ul style="list-style-type: none"> <li>• Blokkade verwijderen</li> <li>• Na afkoeling schakelt het apparaat automatisch weer in.</li> </ul>
Waterbeeld onregelmatig of onvolledig	Spuitmond is verstopt	<ul style="list-style-type: none"> <li>• Reinig de spuitmond</li> </ul>

NL

## Technische gegevens

### Apparaatgegevens

Aquarius Fountain Set Eco		750	1000	2000	3000	4000
Nominale spanning	AC V	230	230	230	230	230
Netfrequentie	Hz	50	50	50	50	50
Opgenomen vermogen	W	9	11	18	26	42
Beschermingsgraad		IP 68	IP 68	IP 68	IP 68	IP 68
Max. capaciteit	l/h	720	1000	2100	3000	4000
Max. waterkolom	m	1,1	1,3	2,1	2,5	2,9
Max. dompeldiepte pomp	m	2	2	2	2	2
Aansluiting waterspel		G1	G1	G1	G1	G1
Getrapte slangnippel	mm	13/19/25	13/19/25	13/19/25	13/19/25	13/19/25
Afmetingen	Lengte	mm	205	205	205	205
	Breedte	mm	180	180	180	180
	Hoogte	mm	140	140	140	140
Gewicht	kg	1,8	1,8	2,0	2,2	2,7

## Toelaatbare waterwaarden

		Leidingwater, vijverwater
pH-waarde		6.8 ... 8.5
Hardheid	°dH	8 ... 15
Vrij chloor	mg/l	<0,3
Chlorideniveau	mg/l	<250
Zoutgehalte	%	<0,4
Totaal droog residu	mg/l	<50
Temperatuur	°C	+4 ... +35

## Slijtagedelen

- Rotor

## Reserveonderdelen



Met originele onderdelen van OASE blijft het apparaat veilig en werkt het weer betrouwbaar.

Onderdelentekeningen en reserveonderdelen vindt u op onze website.

[www.oase.com/ersatzteile](http://www.oase.com/ersatzteile)

## Afvoer van het afgedankte apparaat

### OPMERKING



Dit apparaat niet met het huishoudelijk afval afvoeren!

- ▶ Verwijder het apparaat via het daartoe bedoelde retourstelsel.
- ▶ Maak het apparaat, door het afsnijden van de kabels, onbruikbaar.

## ADVERTENCIA

- ▶ Separe todos los equipos eléctricos que se encuentran en el agua de la red de corriente antes de tocar el agua. De lo contrario existe riesgo de lesiones graves o muerte por choque eléctrico.
  - ▶ Utilice el equipo sólo cuando no haya ninguna persona en el agua.
  - ▶ Este equipo puede ser utilizado por niños a partir de 8 años y mayores así como por personas con capacidades físicas, sensoriales o mentales reducidas o que no dispongan de la experiencia y los conocimientos necesarios, si se les supervisan o instruyen sobre el uso seguro del equipo y los peligros resultantes. Los niños no deben jugar con el equipo. Está prohibido que los niños ejecuten la limpieza y el mantenimiento sin supervisión.
-

# Indicaciones de seguridad

## Conexión eléctrica

- Conecte el equipo sólo cuando los datos eléctricos del equipo coinciden con los datos de la alimentación de corriente.
- Conecte el equipo sólo a un tomacorriente instalado correctamente. El tomacorriente tiene que estar protegido con un dispositivo de protección contra corriente de fuga máxima de 30 mA.
- Proteja las conexiones de enchufe contra la humedad.

## Funcionamiento seguro

- No emplee el equipo cuando las líneas eléctricas o la caja están dañadas.
- La línea de conexión dañada no se pueden sustituir. Deseche el equipo.
- La unidad de rodadura en el equipo incluye un imán con un fuerte campo magnético que puede influir en marcapasos o desfibriladores implantados (ICD). Mantenga una distancia mínima de 0,2 m entre el implante y el imán.
- No transporte ni tire el equipo por la línea eléctrica.
- Tienda las líneas de forma que estén protegidas contra daños y lesiones por tropiezo de personas.
- En caso de problemas póngase en contacto con el servicio al cliente autorizado o con OASE.

# Descripción del producto

## Vista sumaria

A

1 Caja de filtro con bomba de filtro

---

2 Pieza de transición, fija la bomba de filtro en la tapa de filtro

---

3 Válvula de derivación con reguladores del caudal

---

4 Boquilla de manguera escalonada 13/19/25 mm para conectar un arroyo o gárgola

---

5 Tuerca racor para fijar el tubo de tobera en la válvula de derivación

---

6 Tubo de tobera

---

7 Soporte de tobera

---

8 Insertos de tobera (volcán, lava, magma) para diferentes imágenes de agua



## Uso conforme a lo prescrito

El producto descrito en estas instrucciones sólo se debe emplear de la forma siguiente:

- Bombeo de agua normal para generar fontanas.
- Operación observando los datos técnicos.

Para el equipo son válidas las siguientes limitaciones:

- No emplee en piscinas.
- Está prohibido operar con otros líquidos distintos del agua.
- No opere nunca sin circulación de agua.
- No emplee el equipo para fines industriales.

## Símbolos en el equipo

# IP68



El equipo es hermético al polvo y al agua hasta 2 m.



Desinstale el equipo en caso de heladas.



Peligro para las personas con marcapasos. El equipo tiene un fuerte imán.



No deseche el equipo con la basura doméstica normal.



Lea las instrucciones de uso.

## Emplazamiento de la bomba

### ADVERTENCIA

La muerte o graves lesiones por tensión eléctrica peligrosa durante el funcionamiento del equipo en un estanque.

- ▶ No emplee el equipo en estanques para nadar.

B

- La conexión de red tiene que estar a una distancia mínima de 2 m del estanque.
- Coloque la bomba en posición horizontal sobre una base resistente y exenta de lodo.
- La bomba está bajo el agua, el soporte de tobera sobresale del agua.

**SUGERENCIA:** Limpie minuciosamente el estanque o la cuenca y emplace la bomba aprox. 200 mm sobre el fondo del estanque para que la bomba no bombee agua lodosa.

- Debido al agua lodosa se obstruye más rápido la tobera y se desgasta prematuramente la unidad de rodadura.

# Puesta en marcha

## INDICACIÓN

Nunca conecte la bomba a un regulador de luz. De lo contrario se destruye la bomba.

- **Conexión:** Enchufe la clavija de red en el tomacorriente.
  - El equipo se conecta de inmediato.
- **Desconexión:** Saque la clavija de red del tomacorriente.

# Limpieza y mantenimiento

## INDICACIÓN

No emplee productos de limpieza químicos. Dañan a los animales, las plantas y el medio ambiente.

- ▶ Limpie el equipo sólo con agua clara y un cepillo suave.

Recomendación para la limpieza:

- ▶ Limpie el equipo según sea necesario, pero como mínimo 2 veces al año.
- ▶ Limpie en la bomba especialmente la unidad de rodadura y la carcasa de la bomba.

# Abertura/ cierre de la carcasa

Antes de cerrar la carcasa coloque el cable de red en la ranura de la carcasa de forma que no se aplaste el cable de red.

## Abertura de la carcasa

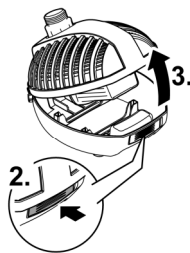
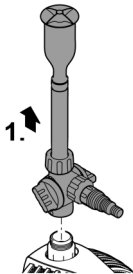

## Cierre de la carcasa

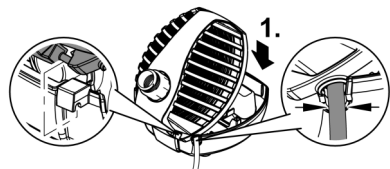

ARS0041

ARS0042

## Limpeza/ sustitución de la unidad de rodadura

- Suelte la tapa de la bomba o la carcasa de la bomba con un giro a la izquierda de la carcasa del motor (cierre de bayoneta).
- Después de sacar la unidad de rodadura limpie todas las piezas con agua corriente del grifo.
- Sustituya la unidad de rodadura desgastada o dañada.
- El montaje se realiza en secuencia contraria.

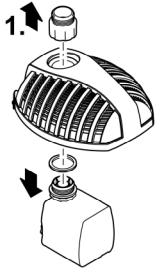

Aquarius  
Fountain Set Classic  
750, 1000

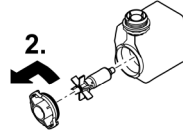

Aquarius  
Fountain Set Classic  
2000 E, 3000 E, 4000 E

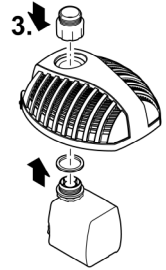
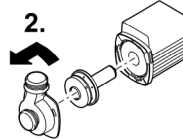

ARS0043

## Almacenamiento/ conservación durante el invierno

El equipo no está protegido contra heladas y se tiene que desmontar y almacenar cuando se esperen heladas.

Almacenamiento correcto del equipo de la forma siguiente:

- Limpie minuciosamente el equipo, compruebe si presenta daños y sustituya las partes dañadas.
- Almacene la bomba sumergida y protegida contra heladas.

## Eliminación de fallos

Fallo	Causa probable	Acción correctora
La bomba no funciona	No hay tensión de alimentación	Compruebe la tensión de alimentación.
	Unidad de rodadura bloqueada	Limpie la unidad de rodadura
Capacidad de bombeo insuficiente	Unidad de rodadura gira con dificultad	Limpie la unidad de rodadura
	La carcasa del filtro está obstruida	Limpie la carcasa del filtro
	Pérdida de presión en la manguera muy alta	<ul style="list-style-type: none"> <li>• Reduzca la longitud de la manguera y los elementos de conexión al mínimo necesario.</li> <li>• Tienda la manguera recta</li> </ul>
El equipo se desconecta después de un corto tiempo de funcionamiento	Temperatura del agua muy alta	Mantenga la temperatura máxima del agua de +35 °C.
	El equipo está sobrecargado.	<ul style="list-style-type: none"> <li>• Elimine el bloqueo.</li> <li>• El equipo se conecta automáticamente después del enfriamiento.</li> </ul>
Imagen de imagen desigual o incompleta	La tobera está obstruida.	<ul style="list-style-type: none"> <li>• Limpie la tobera</li> </ul>

## Datos técnicos

### Datos del equipo

Aquarius Fountain Set Eco		750	1000	2000	3000	4000
Tensión de referencia	CA V	230	230	230	230	230
Frecuencia de red	Hz	50	50	50	50	50
Consumo de potencia	W	9	11	18	26	42
Categoría de protección		IP 68	IP 68	IP 68	IP 68	IP 68
Capacidad de bombeo máx.	l/h	720	1000	2100	3000	4000
Columna de agua máx.	m	1,1	1,3	2,1	2,5	2,9
Profundidad de inmersión máxima bomba	m	2	2	2	2	2
Conexión fuente de agua		G1	G1	G1	G1	G1
Boquilla de manguera escalonada	mm	13/19/25	13/19/25	13/19/25	13/19/25	13/19/25
Dimensiones	Longitud	mm	205	205	205	205
	Anchura	mm	180	180	180	180
	Altura	mm	140	140	140	140
Peso	kg	1,8	1,8	2,0	2,2	2,7

## Valores del agua permisibles

		Agua fresca, agua de estanque
Valor pH		6.8 a 8.5
Dureza	°dH	8 a 15
Cloro libre	mg/l	<0,3
Contenido de cloruro	mg/l	<250
Contenido de sal	%	<0,4
Residuo seco total	mg/l	<50
Temperatura	°C	+4 a +35

ES

## Piezas de desgaste

- Unidad de rodadura

## Piezas de recambio



El equipo se mantiene seguro y trabaja de forma fiable con las piezas originales de OASE.

Consulte los dibujos de piezas de recambio y las piezas de recambio en nuestra página web.

[www.oase.com/ersatzteile](http://www.oase.com/ersatzteile)

## Desecho

### INDICACIÓN



Está prohibido desechar este equipo en la basura doméstica.

- ▶ Deseche el equipo a través del sistema de recogida previsto.
- ▶ Corte los cables para inutilizar el equipo.

## AVISO

- ▶ Antes de meter a mão na água, desconetar a ficha elétrica de todos os aparelhos e que se encontram na água. Contrariamente, existe o risco de morte ou graves lesões por eletrocussão.
  - ▶ Utilize o aparelho só quando não se encontram pessoas na água.
  - ▶ O aparelho pode ser utilizado por crianças com idade igual ou superior a 8 anos e pessoas com capacidades físicas, sensoriais ou mentais reduzidas ou com falta de experiência ou conhecimentos, enquanto vigiadas por adultos ou quando foram informadas sobre o uso seguro do aparelho e entenderam os riscos remanescentes. Crianças não podem brincar com o aparelho. A limpeza e a manutenção não podem ser realizadas por crianças sem que sejam vigiadas por adultos.
-

# Instruções de segurança

## Conexão eléctrica

- Antes de conectar o aparelho, verifique que as características do aparelho correspondem às da rede eléctrica.
- Ligue o aparelho só com uma tomada instalada de acordo com as normas vigentes. A tomada deve ficar protegida por um disjuntor de corrente de avaria com valor máximo de 30 mA - rated leakage current.
- Proteja os conectores contra humidade.

## Operação segura

- O aparelho não pode ser utilizado quando apresenta fios defeituosos ou a carcaça danificada.
- O cabo de alimentação defeituoso não pode ser substituído. Elimine todo o aparelho conforme as disposições legais obrigatórias.
- A unidade de rotor, no interior do aparelho, contém um ímã com forte campo magnético, passível de influir em pacemakers ou desfibriladores implantados (ICD). Entre o implante e o ímã deve ser observada uma distância não inferior a 0,2 m.
- Não transporte nem puxe o aparelho pelo fio eléctrico.
- Instale e posicione todos os fios eléctricos de forma que não possam ser danificados e ninguém possa tropeçar.
- Em caso de problemas, dirija-se ao seu distribuidor autorizado ou à OASE.

PT

# Descrição do produto

## Descrição geral

A

1 Filtro com bomba

---

2 Elemento de transição, fixa a bomba à tampa do filtro

---

3 Válvula desviadora com controlador de fluxo

---

4 Bocal escalonado 13/19/25 mm para ligar um ribeiro artificial ou uma gárgula

---

5 Porca de capa para fixar o tubo de bico sobre a válvula de derivação

---

6 Tubo de dois elementos

---

7 Base do bico

---

8 Elementos de bico (vulcão, lava, magma) para diversas imagens aquáticas

## Emprego conforme o fim de utilização acordado

O produto descrito nestas instruções pode ser utilizado só desta forma:

- Bombear água normal para produzir repuxos.
- Operação, sendo observadas as características técnicas.

O aparelho está sujeito a estas restrições:

- Não utilizar em piscinas.
- Nunca operar com outros líquidos que não a água.
- Nunca operar a bomba sem que seja percorrida por água.
- Não serve para utilizações industriais.

## Símbolos sobre o aparelho

**IP68**  2.0 m

Aparelho à prova de poeira e água até 2 m.



Com risco de geada, o aparelho deve ser desinstalado



Risco para pessoas com marca-passo.. O aparelho contém um íman muito forte.



O aparelho usado não pode ser eliminado com o lixo doméstico.



Leia as instruções de uso.

## Posicionar a bomba

### AVISO

Morte ou graves lesões por tensão eléctrica perigosa quando o aparelho é operado numa piscina.

► Operar o aparelho só quando não estão pessoas na água.

B

- A tomada deve ter uma distância não inferior a 2 m à água.
- Coloque a bomba em posição horizontal, sobre uma base sólida e desprovida de lodo.
- A bombe deve encontrar-se totalmente na água ao passo que a base do bico se encontra acima da superfície da água.

**DICA!** Faça uma limpeza cuidadosa do tanque ou da bacia e coloque a bomba cerca de 200 mm por cima do fundo do tanque para que a bomba não aspire água que contém lodo.

- O lodo contido na água entupe depressa o bico e gasta logo o rotor.



## Colocação em operação

### NOTA

Nunca ligue a bomba a um dimmer. De contrário, a bomba é destruída.

- **Ligar:** Conete a ficha elétrica à tomada.
  - O aparelho arranca de imediato.
- **Desligar:** Desconete a ficha elétrica da tomada.

## Limpeza e manutenção

### NOTA

Não use produtos químicos para a limpeza. Prejudicam os animais, as plantas e ao meio-ambiente.

- ▶ Limpe o aparelho só com água limpa e uma escova macia.

Recomendação relativa à limpeza:

- ▶ Limpe o aparelho conforme necessário, mas, pelo menos, 2 vezes por ano.
- ▶ Limpar cuidadosamente o rotor e a carcaça da bomba.

## Abrir/Fechar a carcaça

Antes de fechar a carcaça, coloque o fio de alimentação no rebaixo da mesma de modo que o fio não possa ser destruído.

### Abrir a carcaça

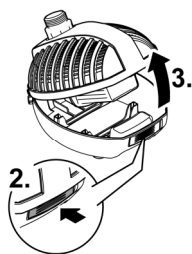
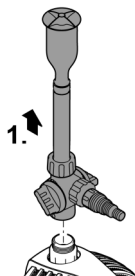

### Fechar a carcaça

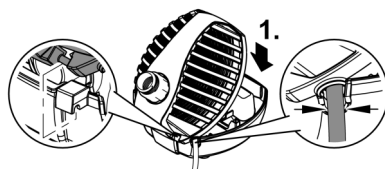

ARS0041

ARS0042

## Limpar/Substituir a unidade de rotor

- Desprenda, da carcaça do motor, a tampa e a carcaça dando-as uma rotação para a esquerda (encaixe de baioneta).
- Tire o rotor da bomba e limpe todos os componentes sob água corrente.
- Substitua o rotor gasto ou danificado.
- A montagem deve ser feita na ordem inversa à desmontagem.

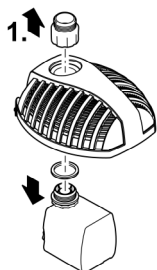

Aquarius  
Fountain Set Classic  
750, 1000

Aquarius  
Fountain Set Classic  
2000 E, 3000 E, 4000 E

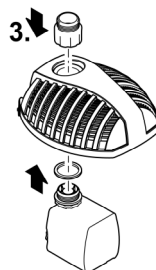
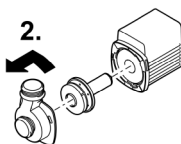

ARS0043

## Armazenar/Invernar

O aparelho não está protegido contra os efeitos de geada; em caso de geada deve ser desinstalado e guardado em recinto seguro.

Armazenagem correcta do aparelho:

- Limpar bem o aparelho, verificar se há defeitos e substituir as peças defeituosas.
- Guardar a bomba mergulhada na água e à prova de geada.

## Eliminação de falhas

Avaria	Causas prováveis	Resolução
Bomba não funciona	Tensão elétrica ausente	Controlar a tensão elétrica
	Rotor bloqueado	Limpar o rotor
Capacidade insuficiente	Rotor bloqueado	Limpar o rotor
	Filtro está entupido	Limpar a caixa do filtro
	Perdas excessivas de pressão na mangueira	<ul style="list-style-type: none"> <li>• Reduzir ao mínimo necessário o comprimento da mangueira e as peças de união.</li> <li>• Colocar a mangueira de forma recta</li> </ul>
Aparelho desliga após alguns minutos	Temperatura demasiado alta da água	Observar a temperatura não superior a +35 °C da água
	O aparelho está sobrecarregado.	<ul style="list-style-type: none"> <li>• Remover a causa do bloqueio</li> <li>• Depois de arrefecido, o aparelho liga automaticamente.</li> </ul>
Imagem desuniforme ou incompleta na água	Bico está entupido	<ul style="list-style-type: none"> <li>• Limpar o bico</li> </ul>

PT

## Dados técnicos

### Características do aparelho

Aquarius Fountain Set Eco		750	1000	2000	3000	4000
Tensão nominal	AC V	230	230	230	230	230
Frequência	Hz	50	50	50	50	50
Consumo de energia	W	9	11	18	26	42
Grau de proteção		IP 68	IP 68	IP 68	IP 68	IP 68
Capacidade máxima bomba	l/h	720	1000	2100	3000	4000
Coluna de água máxima	m	1,1	1,3	2,1	2,5	2,9
Profundidade máx. de imersão bomba	m	2	2	2	2	2
Ligação jogo aquático		G1	G1	G1	G1	G1
Bocal escalonado	mm	13/19/25	13/19/25	13/19/25	13/19/25	13/19/25
Dimensões	Comprimento	mm	205	205	205	205
	Largura	mm	180	180	180	180
	Altura	mm	140	140	140	140
Peso	kg	1,8	1,8	2,0	2,2	2,7

## Valores permitidos água

		Água fresca, água do tanque
Valor ph		6.8 ... 8.5
Dureza	°dH	8 ... 15
Cloro livre	mg/l	<0,3
Teor de cloreto	mg/l	<250
Teor de sais	%	<0,4
Total de resíduo seco	mg/l	<50
Temperatura	°C	+4 ... +35

## Peças de desgaste

- Rotor

## Peças de reposição



Com peças de reposição originais da OASE, o aparelho permanece seguro e continua a operar perfeitamente.

Os desenhos e mones das peças de reposição podem ser vistos na nossa website

[www.oase.com/ersatzteile](http://www.oase.com/ersatzteile)

## Descartar o aparelho usado

### NOTA



O aparelho não poderá ser eliminado com o lixo doméstico.

- ▶ O aparelho usado deve ser eliminado através do sistema de recolha seletiva de lixo.
- ▶ Corte anteriormente o cabo de alimentação o que torna o aparelho inutilizável.

## AVVERTENZA

- ▶ Scollegare dalla tensione elettrica tutti gli apparecchi prima di immergere le mani nell'acqua. In caso contrario sussiste il pericolo di morte o di gravi lesioni per folgorazione.
  - ▶ Usate l'apparecchio solo se non ci sono persone in acqua.
  - ▶ Questo apparecchio può essere utilizzato da bambini di età superiore a 8 anni e da persone con capacità fisiche, sensoriali o mentali ridotte, se sono supervisionate o se sono state istruite sull'uso sicuro dell'apparecchio e che sono in grado di comprendere i pericoli che ne possono derivare. Ai bambini è vietato giocare con l'apparecchio. La pulizia e la manutenzione utente non devono essere effettuate da bambini senza opportuna supervisione.
-

## Avvertenze di sicurezza

### Allacciamento elettrico

- Eseguire l'allacciamento solo se i dati elettrici dell'apparecchio e dell'alimentazione elettrica coincidono.
- Collegare l'apparecchio solo ad una presa installata secondo le norme. La presa di corrente deve essere protetta con un dispositivo di protezione per correnti di guasto con una corrente di taratura di max. 30 mA.
- Proteggere le connessioni a spina dall'umidità.

### Funzionamento sicuro

- Non utilizzare l'apparecchio se i cavi elettrici o l'alloggiamento sono danneggiati.
- Un cavo di alimentazione danneggiato non può essere sostituito. Smaltire l'apparecchio.
- L'unità rotante all'interno dell'apparecchio contiene un magnete con un forte campo magnetico, che può condizionare pacemaker o defibrillatori impiantati (ICD). Osservare una distanza di almeno 0,2 m tra impianto e magnete.
- Non trasportare o trascinare l'apparecchio afferrando il cavo di alimentazione.
- Posare i cavi al riparo da danni e in maniera tale che nessuno possa inciamparvi.
- In caso di problemi rivolgersi all'assistenza clienti autorizzata o all'azienda OASE.

## Descrizione del prodotto

### Prospetto

A

- |   |   |
|---|---|
| 1 | Scatola del filtro con pompa di filtraggio  |
| 2 | Adattatore, fissa la pompa di filtraggio sul coperchio del filtro                                       |
| 3 | Valvola di derivazione con regolatori di flusso   |
| 4 | Boccola a gradini per tubo flessibile 13/19/25 mm per il collegamento al corso del ruscello o al doccia |
| 5 | Ghiera per il fissaggio al tubo dell'ugello o alla valvola di derivazione                               |
| 6 | Tubo dell'ugello  |
| 7 | Alloggiamento ugello  |
| 8 | Inseriti ugelli (Vulkan, Lava, Magma) per vari giochi dell'acqua  |

## Impiego ammesso

Utilizzare il prodotto descritto nelle presenti istruzioni esclusivamente come segue:

- Per il pompaggio di normale acqua per fontane a zampillo.
- Funzionamento in conformità alle caratteristiche tecniche.

Per l'apparecchio valgono le seguenti restrizioni:

- Non utilizzarlo in laghetti destinati al nuoto.
- Non utilizzare l'apparecchio con liquidi diversi dall'acqua.
- Non utilizzarlo mai senza flusso d'acqua.
- Non utilizzarlo per scopi commerciali o industriali.

## Simboli sull'apparecchio

**IP68**  2.0 m

L'apparecchio è a tenuta di polvere e d'acqua fino a 2 m.



In caso di gelo rimuovere il prodotto.



Pericolo per persone portatrici di pace-maker Questo apparecchio contiene un potente magnete.



Non smaltire questo apparecchio gettandolo nei rifiuti domestici.



Leggere le istruzioni d'uso

IT

## Posa della pompa

### AVVERTENZA

Pericolo di morte o gravi lesioni per folgorazione in caso di funzionamento dell'apparecchio in un bacino o laghetto natatorio.

► Far funzionare l'apparecchio solo se non ci sono persone in acqua.

B

- L'allacciamento alla rete deve distare minimo 2 m dal laghetto.
- Installare la pompa in posizione orizzontale e in modo stabile su un fondo resistente senza melma.
- La pompa è sommersa, l'alloggiamento dell'ugello sporge dall'acqua.

**CONSIGLIO!** Pulire accuratamente il laghetto ovvero la vasca e installare la pompa circa 200 mm sopra al fondo del laghetto, in modo che la pompa non trasporti acqua melmosa.

- L'acqua melmosa ostruisce più velocemente l'ugello e l'unità rotante si usura prima.

## Messa in funzione

### NOTA

Mai collegare la pompa a un variatore (dimmer). In caso contrario la pompa viene danneggiata irreparabilmente.

- **Avviamento:** Inserire la spina elettrica nella presa.
  - L'apparecchio si avvia immediatamente.
- **Spegnimento:** Sfilare la spina elettrica dalla presa.

## Pulizia e manutenzione

### NOTA

Non utilizzare detergenti chimici. Questi danneggiano gli animali, le piante e l'ambiente.

- ▶ Pulire l'apparecchio solo con acqua limpida e una spazzola morbida.

Suggerimento per la pulizia:

- ▶ Pulire l'apparecchio quando necessario, ma almeno 2 volte all'anno.
- ▶ Pulire soprattutto l'unità rotante e la scatola della pompa.

## Aprire/chiudere la scatola

Prima di chiudere la scatola, inserire il cavo di rete nella scanalatura presente nella scatola, per fare in modo che il cavo di rete non venga schiacciato.

### Aprire scatola

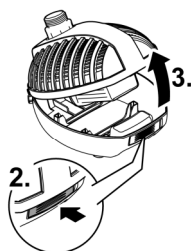
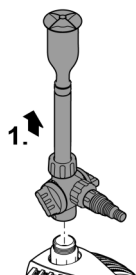

### Chiudere scatola

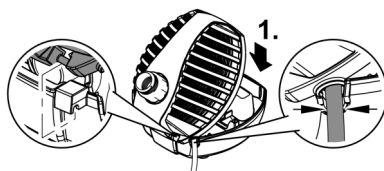

ARS0041

ARS0042



## Pulire/sostituire l'unità rotante

- Allentare il coperchio della pompa ovvero la scatola della pompa dall'alloggiamento del motore (chiusura a baionetta) ruotandolo in senso antiorario.
- Dopo aver rimosso l'unità rotante, pulire tutte le parti sotto l'acqua corrente di un rubinetto.
- Un'unità rotante danneggiata o usurata va sostituita.
- Il montaggio avviene seguendo l'ordine inverso.

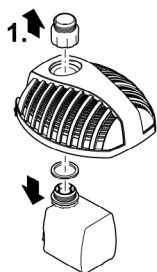

Aquarius  
Fountain Set Classic  
750, 1000

Aquarius  
Fountain Set Classic  
2000 E, 3000 E, 4000 E

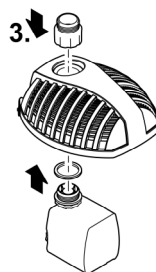
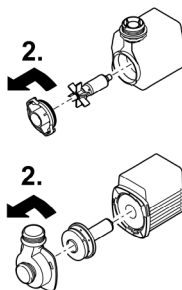

ARS0043

IT

## Immagazzinaggio/Invernaggio

L'apparecchio non è a prova di gelo e quindi deve essere smontato e immagazzinato se si prevede l'arrivo del gelo.

Immagazzinare correttamente l'apparecchio procedendo nel modo seguente:

- Pulire accuratamente l'apparecchio, controllare se sono presenti dei danni, sostituire i componenti danneggiati.
- Conservare la pompa in posizione immersa e al riparo dal gelo.

## Eliminazione di anomalie

Anomalia	Possibili cause	Intervento
La pompa non funziona	Manca la tensione di rete	Verificare la tensione di rete
	Unità rotante bloccata	Pulire l'unità rotante
Portata insufficiente	L'unità rotante presenta durezza di azionamento	Pulire l'unità rotante
	Scatola del filtro intasata	Pulire la scatola del filtro
	Perdita di pressione nel tubo flessibile troppo elevata	<ul style="list-style-type: none"> <li>• Ridurre la lunghezza del tubo flessibile e raccordi al minimo necessario</li> <li>• Posare dritto il tubo flessibile</li> </ul>
L'apparecchio si spegne dopo un breve tempo di funzionamento	Temperatura dell'acqua troppo elevata	La temperatura max. dell'acqua non deve superare +35° C
	L'apparecchio è sovraccarico	<ul style="list-style-type: none"> <li>• Rimuovere il blocco</li> <li>• Una volta raffreddato, l'apparecchio si riavvia automaticamente.</li> </ul>
Gioco dell'acqua irregolare o incompleto	Ugello intasato	<ul style="list-style-type: none"> <li>• Pulire ugello</li> </ul>

## Dati tecnici

### Dati dell'apparecchio

Aquarius Fountain Set Eco		750	1000	2000	3000	4000
Tensione nominale	CA V	230	230	230	230	230
Frequenza di rete	Hz	50	50	50	50	50
Potenza assorbita	W	9	11	18	26	42
Grado di protezione		IP 68	IP 68	IP 68	IP 68	IP 68
Portata max.	l/h	720	1000	2100	3000	4000
Colonna d'acqua max.	m	1,1	1,3	2,1	2,5	2,9
Max. profondità d'immersione pompa	m	2	2	2	2	2
Allacciamento al gioco dell'acqua		G1	G1	G1	G1	G1
Boccola a gradini per tubo flessibile	mm	13/19/25	13/19/25	13/19/25	13/19/25	13/19/25
Dimensioni	lunghezza	mm	205	205	205	205
	larghezza	mm	180	180	180	180
	altezza	mm	140	140	140	140
Peso	kg	1,8	1,8	2,0	2,2	2,7

## Valori dell'acqua ammissibili

		Acqua pulita, acqua laghetto
Valore pH		6.8 ... 8.5
Durezza	°dH	8 ... 15
Cloro libero	mg/l	<0,3
Contenuto di cloruro	mg/l	<250
Contenuto di sale	%	<0,4
Residuo secco complessivo	mg/l	<50
Temperatura	°C	+4 ... +35

## Pezzi soggetti a usura

- Unità rotante

IT

## Parti di ricambio



Con ricambi originali OASE l'apparecchio rimane sicuro e funzionerà sempre regolarmente.

Per i disegni dei ricambi e per i ricambi stessi, vedere al nostro sito Internet.

[www.oase.com/ersatzteile](http://www.oase.com/ersatzteile)

## Smaltimento

### NOTA



Non smaltire questo apparecchio gettandolo nei rifiuti domestici!

- ▶ Smaltire l'apparecchio solo attraverso l'apposito sistema di ritiro.
- ▶ Dopo l'utilizzo rendere inutilizzabile l'apparecchio tagliando i cavi.

## ADVARSEL

- ▶ Afbryd forbindelsen mellem alle elektriske apparater i vandet og elnettet, før du stikker hånden ned i vandet. Ellers er der fare for svære kvæstelser og dødsfald pga. elektrisk stød.
  - ▶ Brug kun apparatet, når der ikke er personer i vandet!
  - ▶ Dette apparat kan bruges af børn fra 8 år og derover og personer med nedsatte fysiske, sensoriske eller mentale evner eller manglende erfaring og viden, når de er under opsyn eller får instruktion i sikker brug af apparatet og forstår de dermed forbundne risici. Børn må ikke lege med apparatet. Rengøring og vedligeholdelse må ikke udføres af børn uden opsyn.
-

# Sikkerhedsanvisninger

## El-tilslutning

- Enheden må kun tilsluttes, hvis de elektriske data for enheden og strømforsyningen stemmer overens.
- Tilslut kun apparatet til en forskriftsmæssigt installeret stikkontakt. Stikkontakten skal sikres med lækageafbryder indstillet til en nominel fejlstrøm på maksimalt 30 mA.
- Beskyt stikforbindelserne mod fugtighed.

## Sikker drift

- Anvend ikke apparatet, hvis de elektriske ledninger eller huset er beskadiget.
- En beskadiget tilslutningsledning kan ikke udskiftes. Bortskaf enheden.
- Løbeenheden i enheden indeholder en magnet med et stærkt magnetfelt, der kan påvirke pacemakere eller implanterede defibrillatorer (ICD). Hold en afstand på mindst 0,2 m mellem implantat og magnet.
- Bær eller træk ikke apparatet i den elektriske ledning.
- Før ledninger, så de er beskyttet mod beskadigelser, og så ingen kan falde over dem.
- Kontakt den autoriserede kundetjeneste eller OASE i tilfælde af problemer.

DA

# Produktbeskrivelse

## Oversigt

A

1 Filterhus med filterpumpe

---

2 Overgangsstykke, fastgør filterpumpen på filterdækslet

---

3 Forgreningsventil med gennemstrømningsregulator

---

4 Slangetyfle 13/19/25 mm til tilslutning af et vandløb eller en vandspyer

---

5 Omløbermøtrik til fastgørelse af dyserøret på forgreningsventilen

---

6 Dyserør

---

7 Dyseoptag

---

8 Dyseindsatser (Vulkan, Lava, Magma) til forskellige vandbilleder

## Anvendelse i henhold til bestemmelser

Brug kun det produkt, der er beskrevet i denne vejledning, på følgende måde:

- Pumpning af normalt vand til at generere springvand.
- Drift ved overholdelse af de tekniske data.

Der gælder følgende restriktioner for apparatet:

- Må ikke anvendes i svømmedamme.
- Må ikke betjenes med andre væsker end vand.
- Må aldrig betjenes uden gennemstrømning af vand.
- Må ikke anvendes til erhvervs- eller industrimæssige formål.

## Symboler på apparatet

**IP68**  2.0 m

Apparatet er støv- og vandtæt ned til 2 m.



Afmonter apparatet ved frost.



Fare for personer med pacemakere. Apparatet indeholder en stærk magnet.



Bortskaf ikke apparatet i det normale husholdningsaffald.



Læs brugsanvisningen.

## Opstilling af pumpe

### ADVARSEL

Død eller alvorlige kvæstelser pga. farlig elektrisk spænding ved brug af dette apparat i et svømmebassin.

► Apparatet må kun anvendes, når der ikke er personer i vandet.

B

- Netti-slutningen skal ligge mindst 2 m fra bassinet.
- Stil pumpen vandret på et fast og slamfrit underlag.
- Pumpen står under vand, dyseoptaget stikker op af vandet.

**TIP!** Rengør dammen eller bassinet grundigt, og opstil pumpen ca. 200 mm over dammens bund, så pumpen ikke transporterer vand med slam.

- Hvis der er slam i vandet, stopper pumpen hurtigere til, og løbeenheden slides ned før tid.

# Ibrugtagning

## BEMÆRK

Slut aldrig pumpen til en vand dæmper. Ellers ødelægges pumpen.

- **Tænd:** Sæt netstikket i stikkontakten.  
– Apparatet tænder med det samme.
- **Sluk:** Træk netstikket ud af stikdåsen.

# Rengøring og vedligeholdelse

## BEMÆRK

Anvend ikke kemiske rengøringsmidler. Disse skader dyr, planter og miljøet.

- ▶ Rengør kun apparatet med rent vand og en blød børste.

Anbefaling vedrørende rengøring:

- ▶ Rengør apparatet efter behov, dog mindst 2 gange om året.
- ▶ Rengør især pumpens løbeenhed og pumpehuset.

# Åbning/lukning af huset

Før du lukker huset, skal netkablet lægges ind i husets udsparring, så netkablet ikke bliver mast.

## Åbning af huset

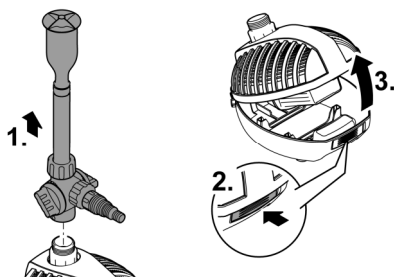

## Lukning af hus

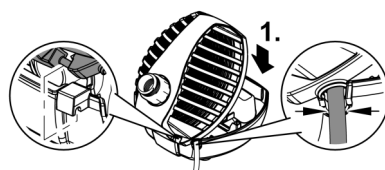

ARS0041

ARS0042

DA

## Rengøring/udskiftning af løbeenhed

- Løsn pumpens dæksel hhv. pumpehuset med drejning mod venstre fra motorhuset (bajonetlås).
- Når du har taget løbeenheden ud, skal du rengøre alle dele und løbende vand fra en vandhane.
- Udskift en slidt eller beskadiget tromlepakning.
- Samlingen foretages i omvendt rækkefølge.

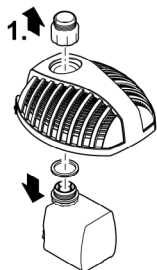

Aquarius  
Fountain Set Classic  
750, 1000

Aquarius  
Fountain Set Classic  
2000 E, 3000 E, 4000 E

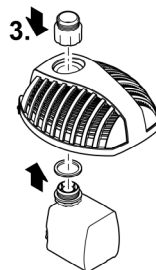
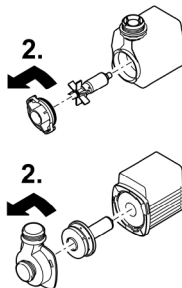

ARS0043

## Opbevaring/overvintring

Apparatet er ikke frostsikkert og skal afmonteres og sættes til opbevaring, hvis der ventes frostvejr.

Sådan opbevares apparatet korrekt:

- Rengør apparatet grundigt, kontrollér for beskadigelser, og udskift beskadigede dele.
- Nedsæk pumpen, og opbevar den frostfrit.



## Fejlafhjælpning

Fejl	Mulig årsag	Afhjælpning
Pumpen kører ikke	Netspænding mangler	Kontrollér netspænding
	Løbeenheden er blokeret	Rengør løbeenheden
Transportevne utilstrækkelig	Løbeenheden går trægt	Rengør løbeenheden
	Filterhuset er tilstoppet	Rengør filterhuset
	Der er for stort tryktab i slangen	<ul style="list-style-type: none"> <li>• Reducer slangens længde og forbindelsesdele til et minimum</li> <li>• Læg slangen lige</li> </ul>
Apparatet slukker efter kort tid	Vandtemperatur for høj	Overhold den maksimale vandtemperatur på +35° C
	Apparatet er overbelastet	<ul style="list-style-type: none"> <li>• Fjern blokering</li> <li>• Efter afkøling tænder apparatet automatisk igen.</li> </ul>
Vandbillede uensartet eller ufuldstændigt	Dysen er tilstoppet	<ul style="list-style-type: none"> <li>• Rengør dysen.</li> </ul>

DA

## Tekniske data

### Apparatdata

Aquarius Fountain Set Eco		750	1000	2000	3000	4000
Nominal spænding	AC V	230	230	230	230	230
Netfrekvens	Hz	50	50	50	50	50
Effektforbrug	W	9	11	18	26	42
Beskyttelsesgrad		IP 68	IP 68	IP 68	IP 68	IP 68
Maksimal transportkapacitet	l/t	720	1000	2100	3000	4000
Maksimal vandsøjle	m	1,1	1,3	2,1	2,5	2,9
Pumpens maksimale nedsænkingsdybde	m	2	2	2	2	2
Tilslutning til vandspil		G1	G1	G1	G1	G1
Slangetylle	mm	13/19/25	13/19/25	13/19/25	13/19/25	13/19/25
Dimensioner	Længde	mm	205	205	205	205
	Bredde	mm	180	180	180	180
	Højde	mm	140	140	140	140
Vægt	kg	1,8	1,8	2,0	2,2	2,7

## Tilladte vandværdier

		Ferskvand, søvand
pH-værdi		6.8 ... 8.5
Hårdhed	°dH	8 ... 15
Frit klor	mg/l	<0,3
Kloridindhold	mg/l	<250
Saltindhold	%	<0,4
Total tør rest	mg/l	<50
Temperatur	°C	+4 ... +35

## Lukkedele

- Pumpehjul

## Reserve dele



Med originale dele fra OASE forbliver apparatet sikkert og fortsætter med at arbejde pålideligt.

Reservedelstegninger og reserve dele findes på vores hjemmeside.

[www.oase.com/ersatzteile](http://www.oase.com/ersatzteile)

## Bortskaffelse

### BEMÆRK



Dette apparat må ikke bortskaffes som husholdningsaffald.

- ▶ Bortskaf apparatet på genbrugssteder, der er beregnet til det.
- ▶ Gør apparatet ubrugeligt ved at skære kablet af.

## ADVARSEL

- ▶ Koble alle elektriske apparater som er i vannet fra strømnettet, før du berører vannet. Ellers kan det føre til alvorlige personskader eller død som følge av elektrisk støt.
  - ▶ Produktet må ikke brukes hvis det oppholder seg personer i vannet.
  - ▶ Dette apparatet kan brukes av barn som er 8 år eller eldre, samt av personer med reduserte fysiske, sensoriske eller mentale begrensninger, eller som mangler erfaring og kunnskap, hvis de er under oppsikt eller har fått opplæring i riktig bruk av apparatet, og forstår farene forbundet med å bruke dette. Barn må ikke leke med apparatet. Rengjøring eller brukervedlikehold må ikke utføres av barn uten at de er under oppsikt.
- 

NO

# Sikkerhetsanvisninger

## Elektrisk tilkobling

- Apparatet skal bare kobles til dersom apparatets og strømforsyningens elektriske spesifikasjoner stemmer overens.
- Apparatet må bare kobles til en forskriftsmessig installert stikkontakt. Stikkontakten må være sikret gjennom en jordfeilbryter med en utløserstrøm på maksimalt 30 mA.
- Beskytt kontakter mot fuktighet.

## Sikker drift

- Ikke bruk apparatet når elektriske ledninger eller hus er skadet.
- En skadet strømledning kan ikke skiftes ut. Kast apparatet på forskriftsmessig måte.
- Løpehjulet i enheten inneholder en magnet med sterkt magnetfelt som kan påvirke pacemakere eller implanterte hjertestartere (ICD). Overhold en avstand på minst 0,2 m mellom implantatet og magneten.
- Apparatet må aldri bæres eller trekkes ut etter ledningen.
- Legg ledningene slik at de er beskyttet mot skader, og slik at ingen kan snuble over dem.
- Hvis det oppstår problemer, ber vi deg ta kontakt med autorisert kundeservice eller OASE.

# Produktbeskrivelse

## Oversikt

A

- 1 Filterhus med filterpumpe
- 2 Overgangsstykke for fastgjøring av filterpumpen til filterdekslet
- 3 Grenventil med strømningsregulatorer
- 4 Justerbart slangemunestykke 13/19/25 mm for tilkobling av bekk eller vannspreder
- 5 Overfalsmutter for fastgjøring av dyserøret på grenventilen
- 6 Dyserør
- 7 Dysefeste
- 8 Dyseinnsatser (Vulkan, Lava, Magma) for forskjellige vannmønstre

## Tilsiktet bruk

Produktet som er beskrevet i denne anvisningen skal kun brukes på følgende måte:

- Pumping av vanlig vann for å lage fontener.
- Drift ved overholdelse av tekniske data.

Følgende restriksjoner gjelder for apparatet:

- Skal ikke brukes i svømmebaseng.
- Bruk aldri andre væsker enn vann.
- Skal aldri brukes uten vanngjennomstrømning.
- Skal ikke brukes for nærings- eller industriformål.

## Symboler på apparatet

**IP68**  2.0 m

Apparatet er støvtett og vanntett opptil 2 m.



Avinstaller apparatet i tilfelle frost.



Fare for personer med pacemaker. Apparatet inneholder en sterk magnet.



Ikke kast apparatet med vanlig husholdningsavfall.



Les bruksanvisningen.

NO

## Plasser pumpen

### ADVARSEL

Død eller alvorlig personskade ved farlig elektrisk spenning bruk av dette apparatet i badedammer.

► Apparatet skal kun brukes hvis det ikke oppholder seg personer i vannet.

B

- Nettilkoblingen må være minst 2 meter fra dammen.
- Plasser pumpen vannrett på et fast og slamfritt underlag.
- Pumpen skal stå under vann, mens dysefestet skal stikke ut av vannet.

**TIPS!** Rengjør dammen eller bekken grundig og plasser pumpen ca. 200 mm over damgulvet slik at pumpen ikke pumper forslammet vann.

- Forslammet vann tetter fort igjen dysen og vil føre til at løpehjulet slites ut før tiden.

# Igangsetting

## MERK

Pumpen må aldri kobles til en dimmer. Hvis ikke blir pumpen ødelagt.

- **Slå på:** Stikk nettpluggen inn i stikkkontakten.  
– Apparatet slås på.
- **Slå av:** Trekk nettpluggen ut av stikkkontakten.

# Rengjøring og vedlikehold

## MERK

Ikke bruk kjemiske rengjøringsmidler. Disse skader dyr, planter og miljøet.

- ▶ Rengjør apparatet kun med rent vann og en myk børste.

Anbefalinger for rengjøring:

- ▶ Rengjør apparatet ved behov, men minst 2 ganger årlig.
- ▶ Spesielt løpehjulene og pumpehuset må rengjøres på pumpen.

# Åpne/lukke huset

Før du lukker huset, plasser strømkabelen i fordypningen i huset slik at strømkabelen ikke blir klemt.

## Åpne huset

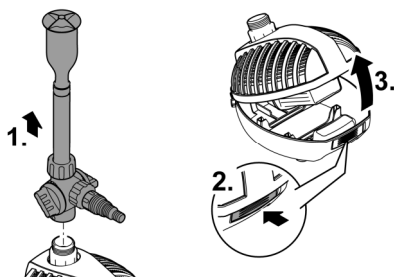

## Lukke huset

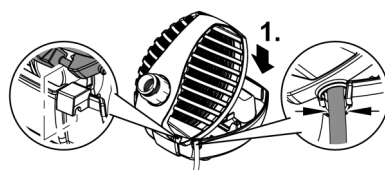

ARS0041

ARS0042

## Rengjøre/bytte løpehjul

- Løsne pumpedekselet eller pumpehuset ved å vri det mot venstre fra motorhuset (bajonettlås).
- Etter å ha fjernet løpehjulet, rengjør du alle delene under rennende vann.
- Et nedslitt eller skadd løpehjul må skiftes ut.
- Monteringen skjer i omvendt rekkefølge.

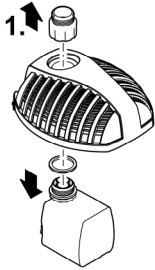

Aquarius  
Fountain Set Classic  
750, 1000

Aquarius  
Fountain Set Classic  
2000 E, 3000 E, 4000 E

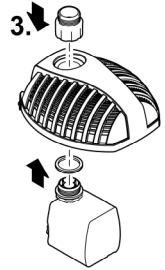
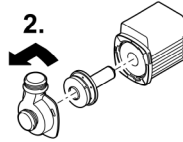
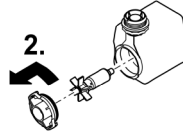

ARS0043

NO

## Lagring/overvintring

Apparatet er ikke frostsikkert og må demonteres og lagres innendørs hvis man forventer frost.

Slik lagrer du apparatet riktig:

- Rengjør apparatet grundig, kontroller om det er skadet, skift ut ødelagte deler.
- Oppbevar pumpen nedsenket i vann og frostfritt.

## Utbedrefeil

Feil	Mulig årsak	Utbedring
Pumpen går ikke	Nettspenning mangler	Kontroller nettspenningen
	Løpehjul blokkert	Rengjør løpehjulet
Pumpekapasitet for lav	Løpehjul går for tregt	Rengjør løpehjulet
	Filterhus tilstoppet	Rengjør filterhus
	For høyt trykktap i slangen	<ul style="list-style-type: none"> <li>• Reduser slangelengden og koblingsdeler til et minimum</li> <li>• Legg slangen uten knekk</li> </ul>
Apparatet slås av etter kort brukstid	Vanntemperaturen er for høy	Maksimal vanntemperatur stoppes ved +35 °C
	Apparatet er overbelastet	<ul style="list-style-type: none"> <li>• Fjern blokkering</li> <li>• Etter avkjøling slår apparatet seg automatisk på igjen.</li> </ul>
Vannmønsteret er ujevnt og ufullstendig	Dyse er tilstoppet	• Rengjør dyse

## Tekniske data

### Enhetsinformasjon

Aquarius Fountain Set Eco		750	1000	2000	3000	4000
Merkespennning	AC V	230	230	230	230	230
Nettfrekvens	Hz	50	50	50	50	50
Effektforbruk	W	9	11	18	26	42
Kapslingsgrad		IP 68	IP 68	IP 68	IP 68	IP 68
Maks. kapasitet	l/t	720	1000	2100	3000	4000
Maks. vannsøyle	m	1,1	1,3	2,1	2,5	2,9
Maks. dykkedybde pumpe	m	2	2	2	2	2
Tilkobling til vannspill		G1	G1	G1	G1	G1
Justerbart slangemunnstykke	mm	13 / 19 / 25	13 / 19 / 25	13 / 19 / 25	13 / 19 / 25	13 / 19 / 25
Dimensjoner	Lengde	mm	205	205	205	205
	Bredde	mm	180	180	180	180
	Høyde	mm	140	140	140	140
Vekt	kg	1,8	1,8	2,0	2,2	2,7



## Tillatte vannverdier

		Ferskvann, damvann
pH-verdi		6,8 ... 8,5
Hardhet	°dH	8 ... 15
Fritt klor	mg/l	<0,3
Kloridinnhold	mg/l	<250
Saltinnhold	%	<0,4
Total tørkerest	mg/l	<50
Temperatur	°C	+4 ... +35

## Slitedeler

- Løpehjul

## Reservedeler



Med originaldeler fra OASE forblir apparatet sikkert og driften forblir pålitelig.

Reservedelstegninger og reservedeler finner du på vår internettside.

[www.oase.com/ersatzteile](http://www.oase.com/ersatzteile)

NO

## Kassering

### MERK



Dette apparatet må ikke kastes i vanlig husholdningsavfall.

- ▶ Apparatet må avhendes i henhold til gjeldende forskrifter via godkjent avfallsmottak.
- ▶ Sørg for å gjøre apparatet ubrukelig ved å klippe over kablene.

## VARNING

- ▶ Om elektriska apparater ligger i vatten ska de kopplas loss från elnätet innan du griper ned i vattnet. I annat fall föreligger risk för allvarliga personskador eller dödsolyckor av elektriskt slag.
  - ▶ Använd inte apparaten om personer befinner sig i vattnet.
  - ▶ Denna apparat kan användas av barn som är 8 år eller äldre samt av personer med sänkt fysisk, sensorisk eller mental förmåga eller brist på erfarenhet och kunskap förutsatt att de hålls under uppsikt eller instrueras i hur de använder apparaten säkert samt de risker som kan uppstå. Barn får inte leka med apparaten. Rengöring och användarunderhåll får inte utföras av barn utan uppsikt.
-

# Säkerhetsanvisningar

## Elanslutning

- Apparaten får endast anslutas om de elektriska data som gäller för apparaten stämmer överens med strömförsörjningen.
- Anslut endast apparaten till ett vägguttag som installerats enligt gällande föreskrifter. Stickuttaget ska vara anslutet till en jordfelsbrytare vars dimensionerade felström uppgår till max. 30 mA.
- Skydda stickkontakter mot fukt.

## Säker drift

- Använd inte apparaten om elektriska ledningar eller kåpor har skadats.
- En skadad anslutningskabel kan inte bytas ut. Skrota apparaten.
- Drivenheten i apparaten innehåller en magnet med starkt magnetfält som kan påverka pacemakrar eller implanterade defibrillatorer (ICD). Håll minst 0,2 m avstånd mellan implantatet och magneten.
- Bär inte och dra inte apparaten i elkabeln.
- Dra kablarna så att de är skyddade mot skador och att ingen kan snava över dem.
- Kontakta behörig kundtjänst eller OASE om problem uppstår.

SV

# Produktbeskrivning

## Översikt

A

- 1 Filterkabinettet med filterpump
- 2 Ledstycke, fäster filterpumpen på filterlocket
- 3 Grenventil med flödesregulator
- 4 Konisk slanganslutning 13/19/25 mm för anslutning av en bäckränna eller en vattenfontän
- 5 Överfallsmutter för montering av munstycksrör på avgreningsventilen
- 6 Munstycksrör
- 7 Munstycksfäste
- 8 Munstycksinsatser (vulkan, lava, magma) för olika vattenbilder

## Ändamålsenlig användning

Använd produkten såsom beskrivs i den här handboken samt endast på följande sätt:

- För att pumpa vanligt vatten för att skapa fontäner.
- Drift under iakttagande av tekniska data.

För apparaten gäller följande begränsningar:

- Ska inte användas i inte i baddammar.
- Använd aldrig apparaten med annan annan vätska än vatten.
- Kör aldrig utan vattengenomströmning.
- Använd inte för kommersiella eller industriella ändamål.

## Symboler på apparaten

**IP68**  2.0 m

Apparaten är dammtät och vattentät ned till 2 m.



Avinstallera apparaten vid frost.



Faror för personer med pacemaker. Denna apparat innehåller en stark magnet.



Apparaten får inte kastas i normala hushållssopor.



Läs igenom bruksanvisningen.

## Placera pumpen

### VARNING

Dödsfall eller allvarliga personskador till följd av elektrisk spänning vid användning av denna apparat i en simbassäng.

► Använd inte apparaten om personer befinner sig i vattnet.

B

- Strömförsörjningsanslutningen måste ligga minst 2 m från dammen.
- Ställ pumpen vågrätt stabilt på ett fast, slamfritt underlag.
- Pumpen står under vatten, munstycksfästet sticker upp ur vattnet.

**TIPS!** Rengör dammen resp. bassängen noggrant och ställ pumpen ca. 200 mm över botten så att den inte suger in slamhaltigt vatten.

- Slamhaltigt vatten täpper till munstycket snabbare och gör att drivenheten slits ned tidigare.

## Driftstart

### ANVISNING

Anslut aldrig pumpen till en dimmer. Detta lede till att pumpen förstörs.

- **Slå på apparaten:** Anslut stickkontakten till stickuttaget.
  - Apparaten startar direkt.
- **Slå ifrån apparaten:** Dra ut stickkontakten ur stickuttaget.

## Rengöring och underhåll

### ANVISNING

Använd inga kemiska rengöringsmedel. Dessa orsakar skador på djur, växter och miljö.

- ▶ Rengör apparaten endast med rent vatten och en mjuk borste.

Rekommendation för rengöring:

- ▶ Rengör apparaten vid behov, men minst 2 ggr/år.
- ▶ Rengör pumpens drivenhet och pumphus noggrant.

SV

## Öppna/stänga kåpan

Innan du stänger kåpan måste du lägga in anslutningskabeln i öppningen i kåpan så att kabeln inte kläms in.

### Öppna kåpan

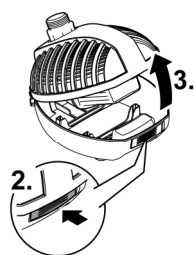
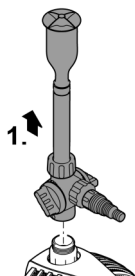

### Stänga kåpan

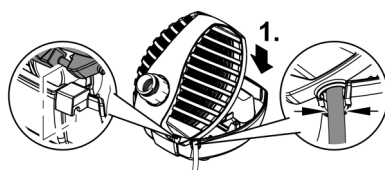

ARS0041

ARS0042

## Rengör/byt ut drivenheten

- Lossa på pumplocket resp. pumphuset från motorkåpan genom att vrida det åt vänster (bajonettkoppling).
- Efter att du tagit av drivenheten ska alla delar rengöras under rinnande ledningsvatten.
- Byt ut drivenheten om den är sliten eller skadad.
- Montera samman i omvänd ordningsföljd.

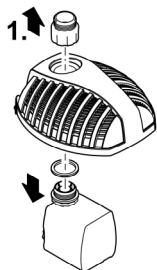

Aquarius  
Fountain Set Classic  
750, 1000

Aquarius  
Fountain Set Classic  
2000 E, 3000 E, 4000 E

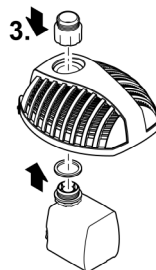
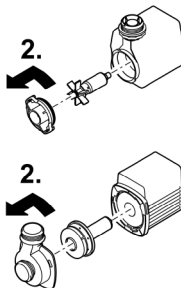

ARS0043

## Förvaring / lagring under vintern

Apparaten är inte frostsäker och ska avinstalleras och läggas undan för förvaring om frost förväntas.

Förvara apparaten så här:

- Rengör apparaten noggrant, kontrollera om den har skadats och byt ut skadade delar vid behov.
- Förvara pumpen nedsänkt i vätska på frostfri plats.

## Felavhjälpning

Störning	Möjlig orsak	Åtgärd
Pumpen kör inte	Nätspänning saknas	Kontrollera nätspänningen
	Drivenheten är blockerad	Rengör drivenheten
Otilräcklig matningsprestanda	Drivenheten går trögt	Rengör drivenheten
	Filterhuset igensatt	Rengör filterhuset
	Tryckförlusten i slangen är för hög	<ul style="list-style-type: none"> <li>• Minska slanglängden och kopplingsdelarna till ett minimum</li> <li>• Lägg slangen rakt</li> </ul>
Enheten stänger av efter kort körtid	För hög vattentemperatur	Beakta maximal vattentemperatur +35°C
	Apparaten är överbelastad	<ul style="list-style-type: none"> <li>• Åtgärda blockeringen</li> <li>• Efter att apparaten svalnat slås den på automatiskt igen.</li> </ul>
Vattenbilden är ojämn eller ofullständig	Munstycket tilltäppt	• Rengör munstycket

SV

## Tekniska data

### Apparatdata

Aquarius Fountain Set Eco		750	1000	2000	3000	4000
Märkspänning	AC V	230	230	230	230	230
Nätfrekvens	Hz	50	50	50	50	50
Effektförbrukning	W	9	11	18	26	42
Kapslingsklass		IP 68	IP 68	IP 68	IP 68	IP 68
Max. utgång	l/tim	720	1000	2100	3000	4000
Max. vattenpelare	m	1,1	1,3	2,1	2,5	2,9
Max. nedsänkingsdjup pump	m	2	2	2	2	2
Anslutning vattenspel		G1	G1	G1	G1	G1
Konisk slanghylsa	mm	13/19/25	13/19/25	13/19/25	13/19/25	13/19/25
Mått	Längd	mm	205	205	205	205
	Bredd	mm	180	180	180	180
	Höjd	mm	140	140	140	140
Vikt	kg	1,8	1,8	2,0	2,2	2,7

## Tillåtna vattenvärden

		Färskvatten, dammvatten
pH-värde		6,8 ... 8,5
Hårdhet	°dH	8 ... 15
Fritt klor	mg/l	<0,3
Kloridhalt	mg/l	<250
Salthalt	%	<0,4
Total torr rest	mg/l	<50
Temperatur	°C	+4 ... +35

## Slitagedelar

- Drivenhet

## Reservdelar



Apparaten fungerar säkert och tillförlitligt med originaldelar från OASE. Reservdelsritningar och reservdelar finns på vår internetsida.

[www.oase.com/ersatzteile](http://www.oase.com/ersatzteile)

## Avfallshantering

### ANVISNING



Denna apparat får inte kastas i hushållssoporna.

- ▶ Lämna in apparaten till en återvinningscentral.
- ▶ Klipp av kabeln så att apparaten inte längre kan tas i drift.



## VAROITUS

- ▶ Irrota kaikki vedessä olevat sähkölaitteet sähköverkosta ennen kuin kosketat veteen. Muutoin sähköisku voi aiheuttaa vakavan vamman tai kuoleman.
  - ▶ Laitetta saa käyttää vain silloin, kun vedessä ei ole ihmisiä.
  - ▶ Tätä laitetta saavat käyttää yli 8-vuotiaat lapset, sekä henkilöt, joiden fyysiset, aistimelliset tai henkiset kyvyt ovat vähentyneet tai joilla ei ole tarvittavaa kokemusta ja tietoa, vain valvonnan alaisina ja kun heille on annettu opastusta laitteen turvallisesta käytöstä ja kun he ymmärtävät laitteen käytöstä mahdollisesti seuraavat vaarat. Lapset eivät saa leikkiä laitteella. Puhdistus ja käyttäjän suorittama huolto eivät saa tapahtua lasten toimesta ilman valvontaa.
-

# Turvaohjeet

## Sähköliitäntä

- Laitteen saa yhdistää vain silloin, kun laitteen ja virransyötön sähkötiedot vastaavat toisiaan.
- Laitteen saa yhdistää vain määräysten mukaisesti asennettuun pistorasiaan. Pistorasia on varmistettava vikavirtasuojalaitteella, jonka nimellisvikavirta on enintään 30 mA.
- Pistokeliitännät on suojattava kosteudelta.

## Turvallinen käyttö

- Laitetta ei saa käyttää, jos sähköjohdot tai kotelo ovat vaurioituneet.
- Vaurioitunutta liitäntäjohtoa ei voi vaihtaa. Hävitä laite asianmukaisesti.
- Laitteen käyttöyksikkö sisältää magneetin, jossa on voimakas magneettikenttä, joka voi vaikuttaa sydämentahdistimiin ja rytmihäiriötahdistimiin (ICD). Pidä vähintään 0,2 metrin etäisyys implantin ja magneetin välissä.
- Laitetta ei saa kantaa tai vetää sähköjohdosta.
- Aseta kaapelit siten, että ne ovat suojassa vaurioilta ja siten, että kukaan ei voi kompastua niihin.
- Jos sinulla on ongelmia, ota yhteyttä valtuutettuun asiakaspalveluun tai OASE.

# Tuotekuvaus

## Yleiskatsaus

A

- 1 Suodatinkotelo ja suodatinpumppu
- 2 Välikappale, kiinnittää suodatinpumpun suodattimen kanteen
- 3 Ohjausventtiili virtaussäätimillä
- 4 Portainen letkusuutin 13/19/25 mm virtauksen tai suihkulähteen liittämistä varten
- 5 Liitosmutteri suodatinjärjestelmän poistomoduliin tai kiinnittämistä varten
- 6 Suutinputki
- 7 Suutinpidike
- 8 Suutin (Vulkan, Lava, Magma) erilaisille vesimalleille

## Määräystenmukainen käyttö

Käytä tässä käyttöohjeessa kuvattua tuotetta vain seuraavasti:

- normaalin veden pumppaamiseen suihkulähteiden aikaansaamiseksi.
- Teknisten tietojen käyttö ja noudattaminen.

Laitteelle ovat voimassa seuraavat rajoitukset:

- Älä käytä uimalammikoissa.
- Älä koskaan käytä muita nesteitä kuin vettä.
- Älä käytä koskaan ilman, että vettä virtaa läpi.
- Ei ammattimaiseen tai teolliseen käyttöön.

## Laitteessa olevat symbolit

**IP68**



Laitte on pöly- ja vedenpitävä korkeintaan 2 m:iin asti.



Poista laitteen asennus pakkasen sattuessa.



Vaara sydämentahdistinta käyttäville henkilöille. Tämä laite sisältää voimakkaan magneetin.



Älä hävitä laitetta tavallisen kotitalousjätteen mukana.



Lue käyttöohje.

FI

## Pumpun sijoittaminen paikoilleen

### VAROITUS

Seurauksena voi olla kuolema tai vakavia vammoja vaarallisen sähköjännitteen johdosta, jos tätä laitetta käytetään uimapaikoissa.

► Laitetta saa käyttää vain silloin, kun vedessä ei ole ketään ihmisiä.

B

- Verkko-liitännän on oltava vähintään 2 m etäisyydellä lammikosta.
- Sijoita pumppu vaakasuoraan asentoon vakaasti lietteettömälle pohjalle.
- Pumppu on veden alla, suuttimen pidike ulkonee vedestä.

**VIHJE!** Puhdista lampi tai allas huolellisesti ja aseta pumppu noin 200 mm lammen pohjan yläpuolelle niin, että pumppu ei pumpkaa mutaista vettä.

- Mutainen vesi tukkii suuttimen nopeammin ja käyttöyksikkö kuluu ennenaikaisesti.

# Käyttöönotto

## OHJE

Älä koskaan liitä pumpua himmentimeen. Muuten seurauksena on pumpun vaurioituminen.

- **Päällekytkentä:** Työnnä verkkopistoke pistorasiaan.
  - Laite kytkeytyy heti päälle.
- **Poiskytkentä:** Irrota pistoke pistorasiasta

# Puhdistus ja huolto

## OHJE

Älä käytä kemiallisia puhdistusaineita. Ne vahingoittavat eläimiä, kasveja ja ympäristöä.

- Puhdista laite tarvittaessa vain kirkaalla vedellä ja pehmeällä harjalla.

Puhdistussuositus:

- Puhdista laite tarvittaessa, mutta kuitenkin vähintään 2 kertaa vuodessa.
- Puhdista etenkin pumpussa käyttöyksikkö ja pumpun kotelo.

## Kotelon avaaminen/sulkeminen:

Aseta virtajohto kotelon syvennykseen ennen kotelon sulkemista, jottei virtajohto puristu.

### Kotelon avaaminen

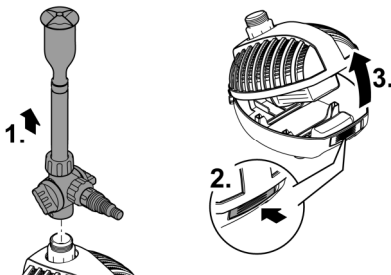

### Kotelon sulkeminen

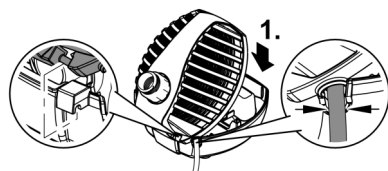

ARS0041

ARS0042

## Käyttöyksikön puhdistus/vaihto

- Löysää pumpun kansi tai pumpun kotelo kiertäen vasemmalle moottorin kotelosta (bajonettilukko).
- Puhdista käyttöyksikön purkamisen jälkeen kaikki osat juoksevan vesijohtoveden alla.
- Vaihda kulunut tai vaurioitunut käyttöyksikkö.
- Laite kootaan päinvastaisessa järjestyksessä.

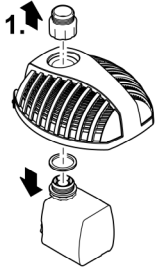

Aquarius  
Fountain Set Classic  
750, 1000

Aquarius  
Fountain Set Classic  
2000 E, 3000 E, 4000 E

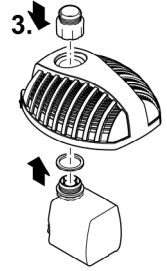
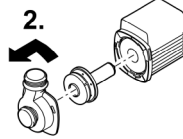
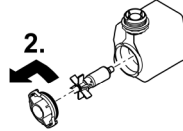

ARS0043

## Varastointi/säilytys talven yli

Laite ei kestä pakkasta. Se on irrotettava ja säilytettävä varastossa, jos lämpötilan ennustetaan laskevan alle nollan.

Laitteen oikeanlainen varastointi:

- Puhdista laite huolellisesti, tarkasta onko siinä vaurioita ja vaihda vaurioituneet osat.
- Säilytä pumppua kokonaan upotettuna ja paikassa, jossa se ei pääse jäätymään.

FI

## Häiriöiden korjaaminen

Häiriö	Mahdollinen syy	Korjaus
Pumppu ei käy	Verkkojännite puuttuu Käyttöyksikkö jumiutunut	Tarkasta verkkojännite Puhdista käyttöyksikkö.
Syöttöteho ei ole riittävä	Käyntiyksikössä käyntiongel- mia Suodatinkotelo tukkeutunut	Puhdista käyttöyksikkö. Puhdista suodatinkotelo
	Painehäviö letkussa liian korkea	<ul style="list-style-type: none"> <li>• Vähennä letkun pituus ja lii- tososat minimiin</li> <li>• Suorista letku</li> </ul>
Laite kytkeytyy pois päältä ly- hyen käyntiajan jälkeen	Veden lämpötila liian korkea Laite on ylikuormitettu	Pidä veden enimmäislämpötila +35 °C:ssa <ul style="list-style-type: none"> <li>• Paikanna tukos</li> <li>• Kun laite on jäähtynyt, se kytkeytyy automaattisesti päälle</li> </ul>
Vesikuva epätasainen tai epätäydellinen	Suutin on tukossa	<ul style="list-style-type: none"> <li>• Puhdista suutin.</li> </ul>

## Tekniset tiedot

### Laitteen tiedot

Aquarius Fountain Set Eco		750	1000	2000	3000	4000
Nimellisjännite	AC V	230	230	230	230	230
Verkkotaajuus	Hz	50	50	50	50	50
Ottoteho	W	9	11	18	26	42
Kotelointiluokka		IP 68	IP 68	IP 68	IP 68	IP 68
Suurin pumpun kapasiteetti	l/h	720	1000	2100	3000	4000
Suurin vesipatsas	m	1,1	1,3	2,1	2,5	2,9
Pumpun enimmäissyvyys	m	2	2	2	2	2
Liittäminen suihkulähteeseen		G1	G1	G1	G1	G1
Letkuyhde	mm	13/19/25	13/19/25	13/19/25	13/19/25	13/19/25
Mitat	Pituus	mm	205	205	205	205
	Leveys	mm	180	180	180	180
	Korkeus	mm	140	140	140	140
Paino	kg	1,8	1,8	2,0	2,2	2,7

## Sallitut vesiarvot

		Puhdas vesi, allasvesi
pH-arvo		6,8 ... 8,5
Kovuus	°dH	8 ... 15
Vapaa kloori	mg/l	<0,3
Kloridipitoisuus	mg/l	<250
Suolapitoisuus	%	<0,4
Kuivajäännösten kokonais- määrä	mg/l	<50
Lämpötila	°C	+4 ... +35

## Kuluvat osat

- Käyntiyksikkö

## Varaosat



OASEn alkuperäisosa käyttämällä laite on aina turvallinen ja toimii edelleen luotettavasti.

Varaosapiirroksia ja varaosia löytyy verkkosivustostamme.

[www.oase.com/ersatzteile](http://www.oase.com/ersatzteile)

FI

## Hävittäminen

### OHJE



Tätä laitetta ei saa hävittää talousjätteiden mukana.

- ▶ Hävitä laite viemällä se vastaavaan jätehuoltopisteeseen.
- ▶ Tee laite tätä ennen käyttökelvottomaksi leikkaamalla kaapelit poikki.

## FIGYELMEZTETÉS

- ▶ Mielőtt a vízbe nyúlnak, feszültségmentesítse a vízben található összes elektromos készüléket. Ellenkező esetben áramütés okozta halálos vagy súlyos sérülések veszélye áll fenn.
  - ▶ Csak akkor üzemeltesse a készüléket, ha nem tartózkodnak személyek a vízben.
  - ▶ A jelen készüléket 8 évesnél idősebb gyermekek, valamint csökkent fizikai, érzékszervi vagy mentális képességű, ill. hiányos tapasztalattal és megfelelő tudással rendelkező személyek akkor kezelhetik, ha felügyelet alatt állnak, vagy a készülék biztonságos használata vonatkozásában eligazításban részesültek, és megértették az ebből eredő veszélyeket. Gyermekek nem játszhatnak a készülékkel. Tisztítást és a felhasználó által végzendő karbantartási munkákat nem végezhetnek olyan gyermekek, akik nem állnak felügyelet alatt.
-



# Biztonsági útmutatások

## Elektromos csatlakoztatás

- Csak akkor csatlakoztassa a készüléket, ha a készülék és az áramellátás elektromos adatai megegyeznek.
- A készüléket csak előírászerűen telepített dugaszolóaljzatról működtesse. A dugaszolóaljzatot maximum 30 mA névleges áramerősségű hibaáram-védelemmel kell ellátni.
- A csatlakozókat védje a nedvességtől.

## Biztonságos működés

- Ne használja a készüléket, sérült elektromos vezetékek vagy a burkolat sérülése esetén.
- A sérült csatlakozó vezeték nem cserélhető ki. Gondoskodjon a készülék szakszerű ártalmatlanításáról.
- A készülékben lévő járóegység erős mágneses mezővel rendelkező mágnessel van felszerelve, amely befolyásolhatja a szívritmus-szabályozókat vagy implantált defibrillátorokat (ICD). Az implantátum és a mágnes között legalább 0,2 m távolságot kell tartani.
- Ne hordozza vagy húzza a készüléket az elektromos csatlakozóvezetékénél fogva!
- A vezetékeket sérülésveszélytől védetten fektesse le úgy, hogy senki ne eshessen el bennük.
- Probléma esetén forduljon szakkereskedőjéhez vagy az OASE vállalathoz.

HU

# Termékleírás

## Áttekintés

A

- 1 Szűrőház szűrőszivattyúval
- 2 Átmeneti idom, amely a szűrőszivattyút rögzíti a szűrőfedélen
- 3 Váltószelep átfolyás-szabályzóval
- 4 Lépcsőzetes tömlővég 13/19/25 mm patakhöz vagy vízköpőhöz csatlakoztatáshoz
- 5 Hollandi anya a fúvókacsó váltószelepre rögzítéséhez
- 6 Fúvókacsó
- 7 Fúvókatarató
- 8 Fúvókabetétek (vulkán, láva, magma) különböző vízképekhez

## Rendeltetésszerű használat

Az útmutatóban leírt terméket kizárólag a következők szerint használja:

- Normál tóvíz szivattyúzására szökőkutak kialakításához.
- Üzemeltetés a műszaki adatok betartása mellett.

A készülékre a következő korlátozások érvényesek:

- Fürdésre használt tavakban használni tilos.
- A készüléket soha nem szabad vízen kívül más folyadékkal üzemeltetni.
- Soha nem szabad vízátfolyás nélkül működtetni.
- Nem szabad kisipari- vagy ipari célokra használni.

## A készülék szimbólumai

**IP68**



A készülék porálló, és 2 méterig vízálló.



Fagy esetén szerelje le a készüléket.



Veszély szívritmus-szabályozóval élő személyek számára. A készülék erős mágneset tartalmaz.



A készüléket ne dobja ki a háztartási hulladékok közé.



Olvassa el a használati útmutatót.

## A szivattyú felállítása

### FIGYELMEZTETÉS

Halál vagy súlyos sérülések veszélyes elektromos feszültség miatt a készülék úszásra használt tavakban történő üzemeltetésekor.

- ▶ A készüléket csak akkor szabad használni, ha nem tartózkodnak személyek a vízben.

B

- A hálózati csatlakozónak legalább 2 m-re kell lennie a tótól.
- Állítsa a pumpát vízszintesen szilárd és iszapmentes aljzatra.
- A szivattyú víz alatt áll, a fúvókatartó kiemelkedik a vízből.

**TANÁCS:** Alaposan tisztítsa meg a tavat vagy a medencét és állítsa fel a szivattyút kb. 200 mm-rel a tó aljzatától, hogy elkerülje az iszapos víz szállítását.

- Az iszapos víz gyorsan eltömíti a fúvókát, és ez a járóegység idő előtti kopásához vezet.

# Üzembe helyezés

## TUDNIVALÓ:

Soha ne csatlakoztassa a szivattyút fényszabályozós világításkapcsolóra. Ellenkező esetben tönkremegy a szivattyú.

- **Bekapcsolás:** Dugja be a csatlakozódugót a hálózati dugaszoló aljzatba.  
– A készülék azonnal bekapcsol.
- **Kikapcsolás:** Húzza ki a csatlakozódugót a dugaszoló aljzataból.

# Tisztítás és karbantartás

## TUDNIVALÓ:

Ne használjon vegyi tisztítóanyagot. Ezek ártanak az állatoknak, a növényeknek és a környezetnek.

- ▶ A készüléket csak tiszta vízzel és puha kefével tisztítsa.

A tisztításra vonatkozó ajánlás:

- ▶ A készüléket szükség szerint, de legalább évente 2-szer tisztítsa meg.
- ▶ A szivattyún különösen a járóegységet és a szivattyúházat tisztítsa meg.

# Ház kinyitása, ill. zárása

A ház zárása előtt helyezze be a hálózati tápkábelt a fedél nyílásába úgy, hogy ennek során a hálózati tápkábel ne csípődjön be.

## A ház kinyitása

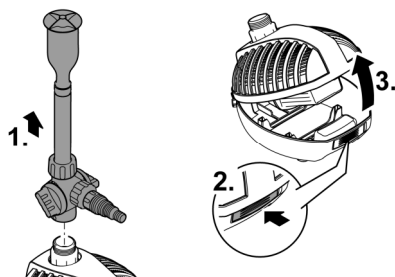

## A ház zárása

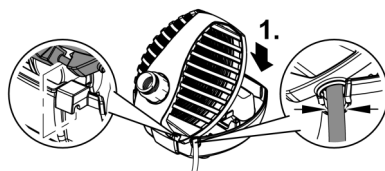

ARS0041

ARS0042

HU

## A járóegység tisztítása/cseréje

- A motorház balra fordításával (bajonettzár) oldja a szivattyúfedelelet, ill. a szivattyúházat.
- A járóegység leszerelését követően tisztítsa meg csapvíz alatt az összes alkatrészt.
- Az elkopott vagy sérült járóegységet ki kell cserélni.
- Az összeszerelés fordított sorrendben történik.

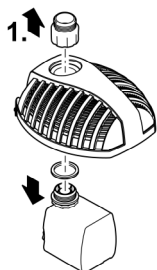

Aquarius  
Fountain Set Classic  
750, 1000

Aquarius  
Fountain Set Classic  
2000 E, 3000 E, 4000 E

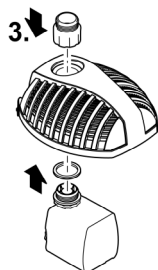
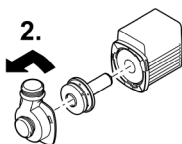

ARS0043

## Tárolás/Telelés

A készülék nem fagyálló, és várható fagy esetén le kell szerelni és megfelelően el kell tárolni.

Így tárolja helyesen a készüléket:

- Alaposan tisztítsa meg a készüléket, ellenőrizze az épségét, és cserélje ki a sérült alkatrészeket.
- A szivattyút vízbe merítve, fagymentes helyen kell tárolni.

## Hibaelhárítás

Hiba	Lehetséges ok	Megoldás
A szivattyú nem indul el	Hiányzik a hálózati feszültség.	Ellenőrizze a hálózati feszültséget.
Élgtelen szállítási teljesítmény	A járóegység megakadt	Tisztítsa meg a járóegységet
	A járóegység nehezen jár.	Tisztítsa meg a járóegységet
	A szűrőház eldugult.	A szűrőház tisztítása
A készülék rövid működési idő után lekapcsol	Túl magas a nyomásvesztés a tömlőben	<ul style="list-style-type: none"> <li>• Csökkentse le a tömlőhosszt és az összekötőelemeket a szükséges minimumra.</li> <li>• Egyenesen vezesse el a tömlőt.</li> </ul>
	A víz hőmérséklete túl magas	Tartsa be a max. 35°C-os víz hőmérsékletet
Egyenetlen vagy nem teljes vízkép	A készülék túlterhelt	<ul style="list-style-type: none"> <li>• Szüntesse meg a blokkolódást</li> <li>• Lehűlés után a készülék automatikusan ismét bekapcsol.</li> </ul>
	A fűvóka eldugult	• Tisztítsa ki a fűvókát

## Műszaki adatok

### Készülékadatok

Aquarius Fountain Set Eco		750	1000	2000	3000	4000
Névleges feszültség	AC V	230	230	230	230	230
Hálózati frekvencia	Hz	50	50	50	50	50
Teljesítményfelvétel	W	9	11	18	26	42
Védettségi fokozat		IP 68	IP 68	IP 68	IP 68	IP 68
Max. szállítási teljesítmény	l/ó	720	1000	2100	3000	4000
Max. vízoszlop	m	1,1	1,3	2,1	2,5	2,9
Szivattyú max. merülési mélysége	m	2	2	2	2	2
Csatlakoztatás a vízi játékhoz		G1	G1	G1	G1	G1
Lépcsőzetes tömlővég	mm	13/19/25	13/19/25	13/19/25	13/19/25	13/19/25
Méretek	Hossz	mm	205	205	205	205
	Szélesség	mm	180	180	180	180
	Magasság	mm	140	140	140	140
Súly	kg	1,8	1,8	2,0	2,2	2,7

## Megengedett vízértékek

		Friss víz, tóvíz
ph-érték		6,8 ... 8,5
Keménység	°dH	8 ... 15
Szabad klór	mg/l	<0,3
Klorid tartalom	mg/l	<250
Sótartalom	%	<0,4
Teljes visszamaradó szárazanyag	mg/l	<50
Hőmérséklet	°C	+4 ... +35

## Kopóalkatrészek

- Járóegység

## Pótalkatrészek



Az OASE eredeti alkatrészeivel a készülék biztonságos marad és továbbra is megbízhatóan működik.

Alkatrészrajzokat és alkatrészeket internetes oldalunkon talál.

[www.oase.com/ersatzteile](http://www.oase.com/ersatzteile)

## Megsemmisítés

### TUDNIVALÓ:



A készüléket nem szabad háztartási hulladékként ártalmatlanítani.

- ▶ A készüléket az erre szolgáló visszavételi rendszeren keresztül adja le ártalmatlanításra.
- ▶ A kábel levágásával tegye használhatatlanná a készüléket.

## OSTRZEŻENIE

- ▶ Przed włożeniem rąk do wody należy odłączyć od sieci prądowej wszystkie urządzenia elektryczne znajdujące się w wodzie. W przeciwnym razie grożą ciężkie obrażenia a nawet śmiertelne w wyniku porażenia prądem.
  - ▶ Nigdy nie włączać urządzenia, gdy ktoś przebywa w wodzie.
  - ▶ Urządzenie może być używane przez dzieci od 8 lat i ponadto przez osoby o ograniczonych fizycznych i umysłowych zdolnościach, albo nie posiadających niezbędnego doświadczenia i wiedzy, gdy będą one pod nadzorem osoby odpowiedzialnej za bezpieczeństwo użytkownika tego urządzenia lub zostaną odpowiednio przez nią poinstruowane i poinformowane o wynikających stąd zagrożeniach. Dzieciom zabrania się zabawy z tym urządzeniem. Czyszczenie ani czynności serwisowe użytkownika nie mogą być wykonywane przez dzieci bez nadzoru osoby dorosłej.
-

# Przepisy bezpieczeństwa

## Przyłącza elektryczne

- Urządzenie podłączyć tylko wtedy, gdy parametry elektryczne urządzenia i zasilania energią są zgodne.
- Urządzenie może być podłączane tylko do prawidłowo zainstalowanego gniazdka. Gniazdko musi być zabezpieczone wyłącznikiem różnicowoprądowym, ze znamionowym prądem upływowym wynoszącym maksymalnie 30 mA.
- Połączenia wtykowe powinny być chronione przed wilgocią.

## Bezpieczna eksploatacja

- Nie używać tego urządzenia, gdy przewody elektryczne lub obudowa są uszkodzone.
- Uszkodzonego przewodu podłączeniowego nie można wymienić. Urządzenie oddać do utylizacji.
- Zespół wirnika w urządzeniu posiada magnes wytwarzający silne pole magnetyczne, które może negatywnie wpłynąć na stymulatory pracy serca lub implantowane defibrylatory (ICD). Pomiędzy implantem a magnesem należy utrzymywać odstęp co najmniej 0,2 m.
- Nie podnosić ani nie ciągnąć urządzenia za przewód elektryczny.
- Przewody należy układać w sposób zabezpieczający je przed uszkodzeniami i tak, żeby uniknąć możliwości potknięcia się o nie.
- W razie wystąpienia problemów prosimy zwrócić się do autoryzowanego serwisu lub do firmy OASE.

# Opis produktu

## Przeгляд

A

1 Obudowa filtra z pompą

---

2 Element pośredni, mocuje pompę filtrującą na pokrywie

---

3 Zawór odgałęzienia z regulatorami natężenia przepływu

---

4 Stopniowana końcówka węża 13/19/25 mm do podłączenia dopływu strumyka lub gurgulca

---

5 Nakrętka łącząca do mocowania rury dyszy na zaworze odgałęzienia

---

6 Rura dyszy

---

7 Oprawka dyszy

---

8 Wkładki dyszy (wulkan, lawa, magma), do wodotrysków o różnych kształtach



## Zastosowanie zgodne z przeznaczeniem

Wyrób opisywany w niniejszej instrukcji należy użytkować wyłącznie w następujący sposób:

- Do pompowania zwykłej wody stawowej do fontann.
- Eksploatacja w warunkach zgodnych z danymi technicznymi.

W stosunku do tego urządzenia obowiązują następujące ograniczenia:

- Nie użytkować w stawach kąpielowych.
- Nigdy nie używać do pompowania innych cieczy niż woda.
- Nigdy nie użytkować urządzenia bez przepływu wody.
- Nie nadaje się do celów rzemieślniczych ani przemysłowych.

## Symbole na urządzeniu

**IP68**  2.0 m

Urządzenie jest pyłoszczelne i wodoszczelne aż głębokości 2 m.



W razie mrozu należy wymontować urządzenie.



Zagrożenie dla osób ze stymulatorem pracy serca. Elementem składowym urządzenia jest silny magnes.



Nie wyrzucaj tego urządzenia wraz ze zwykłymi śmieciami domowymi.



Przeczytaj instrukcję użytkowania.

## Ustawienie pompy

### OSTRZEŻENIE

Śmierć lub ciężkie obrażenia przez porażenie niebezpiecznym napięciem elektrycznym, w razie eksploatacji urządzenia w stawie pływakim.

► Urządzenie użytkować tylko wtedy, gdy nikt nie przebywa w wodzie.

B

- Przyłącze sieciowe musi być oddalone co najmniej 2 m od brzegu stawu.
- Urządzenie należy ustawić poziomo na twardym podłożu bez osadów szlamu.
- Pompa jest ustawiona pod lustrem wody, oprawka dyszy wystaje z wody.

**DOBRA RADA!** Staw względnie oczko wodne należy gruntownie wyczyścić i ustawić pompę około 200 mm nad dnem stawu, żeby pompa nie zasysała wody z szlamem.

- Szlam w wodzie powoduje szybsze zatkanie dyszy i przedwczesne zużycie zespołu wirnika.

## Rozruch

### WSKAZÓWKA

Nigdy nie podłączać pompy do ściemniacza. W przeciwnym razie pompa ulegnie zniszczeniu.

- **Włączanie:** Wtyczkę sieciową włożyć do gniazdka.  
– Urządzenie włącza się natychmiast.
- **Wyłączanie:** Wtyczkę sieciową wyjąć z gniazdka.

## Czyszczenie i konserwacja

### WSKAZÓWKA

Nie stosować żadnych chemicznych środków czyszczących. One szkodzą zwierzętom, roślinom i środowisku.

- ▶ Urządzenie umyć tylko czystą wodą i miękką szczoteczką.

Zalecenia dotyczące czyszczenia:

- ▶ Urządzenie czyścić nie tylko w razie potrzeby, ale co najmniej 2 razy w roku.
- ▶ Szczególnie starannie należy wyczyścić obudowę pompy oraz zespół wirnika.

## Otwieranie/zamykanie obudowy

Przed zamknięciem obudowy należy poprowadzić kabel sieciowy przez wycięcie w korpusie tak, żeby kabel sieciowy nie został zgnieciony.

### Otwieranie obudowy

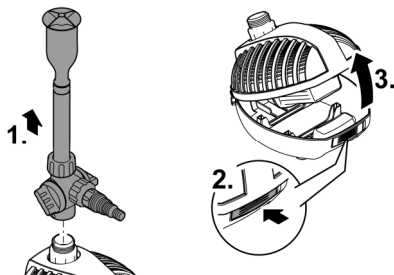

### Zamykanie obudowy

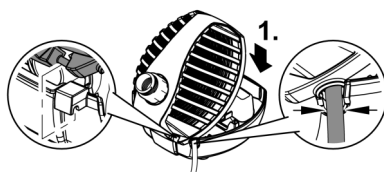

ARS0041

ARS0042

## Czyszczenie/wymiana zespołu wirnika

- Pokrywę pompy względnie obudowę pompy odkręcić wykonując obrót w lewo obudową silnika (zamknięcie bagnetowe).
- Po wyjęciu zespołu wirnika należy umyć wszystkie części pod bieżącą wodą wodociągową.
- Wymienić zużyty lub uszkodzony zespół wirnika.
- Montaż przebiega w chronologicznie odwrotnej kolejności.

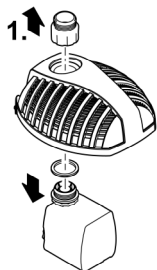

Aquarius  
Fountain Set Classic  
750, 1000

Aquarius  
Fountain Set Classic  
2000 E, 3000 E, 4000 E

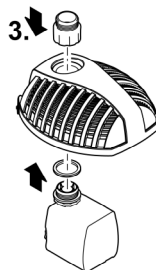
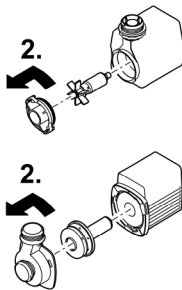

ARS0043

## Magazynowanie / Przechowywanie w okresie zimowym

Urządzenie nie jest zabezpieczone na wypadek mrozu i musi zostać wymontowane najpóźniej przed zapowiadany mrozem.

Prawidłowe przechowywanie urządzenia:

- Gruntownie oczyścić urządzenie, skontrolować stan pod względem uszkodzeń, wymienić wadliwe części.
- Pompę należy przechowywać w sposób zanurzony, w miejscu nienarażonym na działanie mrozu.

PL

## Usuwanie usterek

Usterka	Możliwa przyczyna	Środki zaradcze
Pompa nie pracuje	Brak napięcia sieciowego	Sprawdzić napięcie sieciowe
	Zespół wirnika zablokowany	Wyczyścić zespół wirnika
Niewystarczająca wydajność tłoczenia wody	Wysokie opory mechaniczne ruchu zespół wirnika	Wyczyścić zespół wirnika
	Zatkana obudowa filtra	Czyszczenie obudowy filtra
	Za wysokie straty ciśnienia w węźu	<ul style="list-style-type: none"> <li>• Długość węży i liczbę łączników zredukować do minimum</li> <li>• Wąż ułożyć prosto</li> </ul>
Urządzenie wyłącza się po krótkim czasie pracy	Zbyt wysoka temperatura wody	Przestrzegać maksymalnej temperatury wody +35 °C
	Urządzenie jest przeciążone	<ul style="list-style-type: none"> <li>• Usunąć przyczynę blokady</li> <li>• Po ostygnięciu urządzenie samo włączy się automatycznie.</li> </ul>
Częściowy lub nierównomierny sposób wypływu wody	Dysza jest zatkana	<ul style="list-style-type: none"> <li>• Oczyszczyć dyszę</li> </ul>

## Dane techniczne

### Specyfikacja urządzenia

Aquarius Fountain Set Eco		750	1000	2000	3000	4000
Napięcie znamionowe	AC V	230	230	230	230	230
Częstotliwość sieci	Hz	50	50	50	50	50
Pobór mocy	W	9	11	18	26	42
Stopień ochrony		IP 68	IP 68	IP 68	IP 68	IP 68
Maks. wydajność pompowania	l/h	720	1000	2100	3000	4000
Maks. wysokość słupa wody	m	1,1	1,3	2,1	2,5	2,9
Maks. głębokość zanurzenia pompy	m	2	2	2	2	2
Podłączenie wodotrysku		G1	G1	G1	G1	G1
Stopniowana końcówka węży	mm	13/19/25	13/19/25	13/19/25	13/19/25	13/19/25
Wymiary	Długość	mm	205	205	205	205
	Szerokość	mm	180	180	180	180
	Wysokość	mm	140	140	140	140
Masa	kg	1,8	1,8	2,0	2,2	2,7

## Dozwolone parametry wody

		Świeża woda, woda stawowa
Odczyn pH		6.8 ... 8.5
Twardość	°dH	8 ... 15
Chlor wolny	mg/l	<0,3
Zawartość chlorków	mg/l	<250
Zawartość soli	%	<0,4
Sucha pozostałość	mg/l	<50
Temperatura	°C	+4 ... +35

## Części ulegające zużyciu

- Jednostka wirnikowa

## Części zamienne



Dzięki oryginalnym częściom zamiennym OASE urządzenie pozostaje bezpieczne i będzie nadal niezawodnie działać.

Rysunki i wykazy części zamiennych znajdują się na naszej stronie internetowej.

[www.oase.com/ersatzteile](http://www.oase.com/ersatzteile)

## Usuwanie odpadów

PL

### WSKAZÓWKA



Urządzenia nie wolno wyrzucać do pojemnika na odpady komunalne.

- ▶ Urządzenie należy oddać w wyznaczonym punkcie zbiórki surowców wtórnych.
- ▶ Przed przystąpieniem do utylizacji należy odciąć przewód zasilający urządzenie.

## VAROVÁNÍ

- ▶ Dříve než sáhnete do vody, odpojte všechny elektrické přístroje od elektrického proudu. V opačném případě hrozí vážné nebo smrtelné úrazy následkem zasažení elektrickým proudem.
  - ▶ Přístroj používejte, pouze pokud nejsou ve vodě žádné osoby.
  - ▶ Tento přístroj smí používat děti od 8 let a osoby se sníženými tělesnými, senzorickými nebo mentálními schopnostmi nebo s nedostatečnými zkušenostmi a znalostmi pouze v případě, že jsou pod dohledem, nebo že jsou poučeny o bezpečném používání přístroje a chápou nebezpečí, která z tohoto použití vyplývají. Děti si nesmí s přístrojem hrát. Čištění a užitelská údržba nesmí být prováděna dětmi bez dozoru.
-

# Bezpečnostní pokyny

## Přípojka elektrické energie

- Přístroje zapojujte pouze tehdy, shodují-li se elektrické údaje přístroje s dostupným napájením.
- Přístroj připojujte pouze do zásuvky instalované v souladu s předpisy. Zásuvka musí být jištěna pomocí ochranného zařízení proti chybovému proudu se jmenovitým poruchovým proudem maximálně 30 mA.
- Chraňte zásuvkové spoje před vlhkostí.

## Bezpečný provoz

- Nepoužívejte přístroj, pokud jsou poškozeny elektrické vodiče nebo kryt.
- Poškozený přívodní kabel nelze vyměnit. Zlikvidujte přístroj.
- Rotorová jednotka v přístroji obsahuje magnet se silným magnetickým polem, které může ovlivnit kardiostimulátory nebo implantované defibrilátory (ICD). Dodržujte mezi implantátem a magnetem bezpečnostní vzdálenost minimálně 0,2 m.
- Přístroj nepřenašejte ani netahejte za elektrické vodiče.
- Pokládejte vodiče tak, aby byly chráněny před poškozením a nikdo o ně nemohl zakopnout.
- Při potížích kontaktujte autorizovaný zákaznický servis nebo společnost OASE.

# Popis výrobku

## Přehled

A

- 1 Těloso filtru s čerpadlem filtru
- 2 Přechodová tvarovka, která drží filtrační čerpadlo na víku filtru
- 3 Rozbočovací ventil s regulátory průtoku
- 4 Odstupňované hadicové hrdo 13/19/25 mm k napojení potoka nebo chrliče
- 5 Převlečná matice k upevnění trubky trysky k rozbočovacímu ventilu
- 6 Trubka trysky
- 7 Uchycení trysky
- 8 Vložky trysky (vulkán, láva, magma) pro různé vodní efekty

CS

## Použití v souladu s určeným účelem

Produkt popsáný v tomto návodu používejte pouze následujícím způsobem:

- Čerpání běžné vody k vytvoření fontán.
- Provoz při dodržení technických údajů.

Pro přístroj platí následující omezení:

- Nepoužívat ve vodách určených pro plavání.
- Nikdy nepoužívejte jiné kapaliny než vodu.
- Nikdy neprovozujte bez průtoku vody.
- Nepoužívat pro komerční nebo průmyslové účely.

## Symboly na přístroji

**IP68**  2.0 m

Přístroj je prachotěsný a vodotěsný do 2 m.



Za mrazivého počasí přístroj odinstalujte.



Nebezpečí pro osoby s kardiostimulátory. Přístroj obsahuje silné magnety.



Nelikvidujte přístroj v běžném komunálním odpadu.



Přečtěte si návod k použití.

## Instalace čerpadla

### VAROVÁNÍ

Smrt nebo těžká zranění nebezpečným elektrickým napětím při provozu přístroje v koupacím rybníku.

► Přístroj provozujte pouze tehdy, pokud se vodě nezdržují žádné osoby.

B

- Síťová přípojka musí být instalována ve vzdálenosti minimálně 2 m od rybníka.
- Postavte čerpadlo vodorovně na pevný podklad, zbavený bahna.
- Čerpadlo je pod vodou, držák trysek vyčnívá z vody.

**RADA PRO UŽIVATELE!** Důkladně vyčistěte jezírko nebo nádrž a postavte čerpadlo cca 200 mm nad dno jezírka tak, aby čerpadlo nečerpalo vodu zakalenou bahnem.

- Bahno se ukládá v trysce rychleji a dochází k předčasnému opotřebení rotorové jednotky.



## Uvedení do provozu

### UPOZORNĚNÍ

Nikdy nepřipojujte čerpadlo k regulátoru výkonu. Jinak dojde ke zničení čerpadla.

- **Zapnutí:** Zapojte síťovou zástrčku do zásuvky.  
– Příklad se okamžitě zapne.
- **Vypnutí:** Odpojte síťovou zástrčku ze zásuvky.

## Čištění a údržba

### UPOZORNĚNÍ

Nepoužívejte chemické čisticí prostředky. Ty škodí zvířatům, rostlinám a životnímu prostředí.

- ▶ Vyčistěte přístroj pouze čistou vodou a měkkým kartáčkem.

Doporučení k čištění:

- ▶ Příklad čistěte podle potřeby, minimálně však 2krát ročně.
- ▶ Na čerpadle vyčistěte především rotorovou jednotku a kryt čerpadla.

## Otevření/zavření krytu

Před zavřením krytu vložte přívodní kabel do vybrání v krytu tak, aby nedošlo k přivření přívodního kabelu.

### Otevření krytu

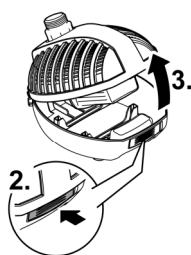
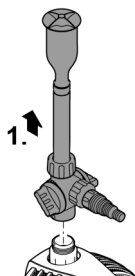

### Zavření krytu

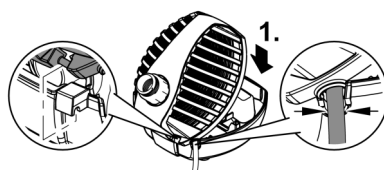

ARS0041

ARS0042

CS

## Čištění/výměna rotoru

- Otočením doleva uvolníte víko čerpadla nebo kryt čerpadla od krytu motoru (bajonetový uzávěr).
- Po vyjmutí rotorové jednotky vyčistíte všechny součásti pod tekoucí vodou.
- Opotřebenou nebo poškozenou rotorovou jednotku vyměňte.
- Montáž provádějte v opačném pořadí.

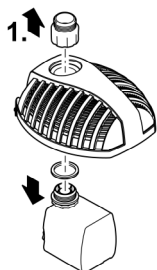

Aquarius  
Fountain Set Classic  
750, 1000

Aquarius  
Fountain Set Classic  
2000 E, 3000 E, 4000 E

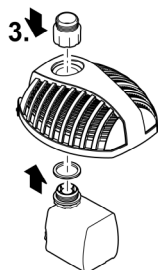
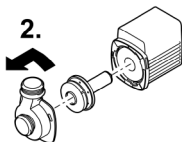
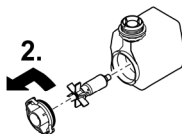

ARS0043

## Uložení/zazimování

Přístroj není odolný proti mrazu a pokud lze očekávat mrazivé počasí, musí být odinstalován a uložen.

Správné uskladnění přístroje:

- Přístroj důkladně vyčistíte, zkontrolujete, zda není poškozený a poškozené části vyměňte.
- Čerpadlo skladujte ponořené a bez mrazu.

## Odstraňování poruch

Porucha	Možná příčina	Náprava
Čerpadlo neběží	Není přítomno síťové napětí	Zkontrolujte síťové napětí
	Rotor je zablokovaný	Vyčistěte rotorovou jednotku
Nedostatečný dopravní výkon	Rotorová jednotka má těžký chod	Vyčistěte rotorovou jednotku
	Kryt filtru je ucpaný	Vyčistěte těleso filtru
	Ztráta tlaku v hadici je příliš vysoká	<ul style="list-style-type: none"> <li>• Zkraťte na minimum délku hadice a spojovacích prvků</li> <li>• Položte hadici rovně</li> </ul>
Přístroj se po krátké době chodu vypne	Teplota vody je příliš vysoká	Dodržte maximální teplotu vody +35 °C
	Zařízení je přetížené	<ul style="list-style-type: none"> <li>• Odstraňte příčinu blokování</li> <li>• Po vychlazení se přístroj opět automaticky zapne.</li> </ul>
Vodní efekt je nerovnoměrný nebo neúplný	Tryska je ucpaná	<ul style="list-style-type: none"> <li>• Vyčistěte trysku</li> </ul>

## Technické údaje

### Údaje o zařízení

Aquarius Fountain Set Eco		750	1000	2000	3000	4000
Jmenovité napětí	AC V	230	230	230	230	230
Frekvence sítě	Hz	50	50	50	50	50
Příkon	W	9	11	18	26	42
Druh ochrany		IP 68	IP 68	IP 68	IP 68	IP 68
Max. čerpací výkon	l/h	720	1000	2100	3000	4000
Max. vodní sloupec	m	1,1	1,3	2,1	2,5	2,9
Max. hloubka ponoření čerpadla	m	2	2	2	2	2
Přípojka fontány		G1	G1	G1	G1	G1
Odstupňované hadicové hrdlo	mm	13/19/25	13/19/25	13/19/25	13/19/25	13/19/25
Rozměry	Délka	mm	205	205	205	205
	Šířka	mm	180	180	180	180
	Výška	mm	140	140	140	140
Hmotnost	kg	1,8	1,8	2,0	2,2	2,7

CS

## Dovolené hodnoty vody

		Čerstvá voda, voda z jezírka
Hodnota pH		6,8 ... 8,5
Tvrđost	°dH	8 ... 15
Volný chlor	mg/l	<0,3
Obsah chloridu	mg/l	<250
Obsah soli	%	<0,4
Celková odparka	mg/l	<50
Teplota	°C	+4 ... +35

## Súčasťi podliehajúce opotrebeniu

- Rotor

## Náhradní díly



S originálními díly výrobce OASE zůstane zařízení bezpečné a bude nadále spolehlivě fungovat.

Výkresy náhradních dílů a náhradní díly naleznete na naší internetové stránce.

[www.oase.com/ersatzteile](http://www.oase.com/ersatzteile)

## Likvidace

### UPOZORNĚNÍ



Toto zařízení nesmí být likvidováno společně s domovním odpadem.

- ▶ Likvidujte zařízení ve sběrném dvoře.
- ▶ Předtím znemožněte další použití zařízení odříznutím kabelů.

## VÝSTRAHA

- ▶ Odpojte všetky elektrické prístroje vo vode od elektrickej siete, skôr ako siahnete do vody. V opačnom prípade hrozia ťažké zranenia alebo smrť elektrickým prúdom.
  - ▶ Prevádzkujte prístroj len vtedy, ak sa vo vode nezdržiavajú žiadne osoby.
  - ▶ Tento prístroj môžu používať deti staršie ako 8 rokov a osoby so zníženými fyzickými, zmyslovými alebo mentálnymi schopnosťami alebo s nedostatočnými skúsenosťami a znalosťami, keď sú pod dohľadom alebo boli poučené o bezpečnom používaní prístroja a pochopili nebezpečenstvá, ktoré z toho vyplývajú. Deti sa s prístrojom nesmú hrať. Deti nesmú vykonávať čistenie a používateľskú údržbu.
-

# Bezpečnostné pokyny

## Prípojka elektrickej energie

- Prístroj pripájajte iba vtedy, ak sa zhodujú elektrické údaje prístroja a napájania elektrickým prúdom.
- Prevádzkujte prístroj len na zásuvke, inštalovanej podľa predpisov. Zásuvka musí byť zabezpečená ochranným zariadením proti chybnému prúdu s menovitým chybným prúdom, ktorý nie je väčší než 30 mA.
- Chráňte zástrčkové spoje pred vlhkosťou.

## Bezpečná prevádzka

- Nepoužívajte prístroj, ak sú elektrické vedenia alebo kryty poškodené.
- Poškodené pripojovacie vedenia sa nedajú nahradiť. Prístroj zlikvidujte.
- Rotor v prístroji obsahuje magnet so silným magnetickým poľom, ktoré môže negatívne ovplyvniť kardiostimulátory alebo implantované defibrilátory (ICD). Medzi implantátom a magnetom udržiavajte odstup minimálne 0,2 m.
- Prístroj nenoste ani neťahajte za elektrické vedenie.
- Vedenia pokladajte tak, aby boli chránené pred poškodeniami a aby o ne nemohol nikto zakopnúť.
- V prípade problémov sa obráťte na autorizovaný zákaznícky servis alebo na spoločnosť OASE.

# Popis výrobku

## Prehľad

A

- 1 Kryt filtra s filtračným čerpadlom
- 2 Prechodový kus, upevňuje filtračné čerpadlo na vekú filtra
- 3 Ventil s odbočkou s regulátormi prietoku
- 4 Stupňovitý násadec na hadicu 13/19/25 mm na pripojenie potôčika alebo vodného chrliča
- 5 Prevlečná matica na upevnenie rúrky dýzy na odbočkovom ventilu
- 6 Rúrka dýzy
- 7 Upínač dýzy
- 8 Násadce dýzy (Vulkan, Lava, Magma) pre rôzne vodné obrazy

## Použitie v súlade s určeným účelom

Výrobok opísaný v tomto návode používajte výlučne týmto spôsobom:

- Na čerpanie normálnej vody pre vytvorenie fontán.
- Prevádzka pri dodržaní technických údajov.

Pro prístroj platia nasledujúce obmedzenia:

- Nepoužívať vo vodách určených pre plávanie.
- Nikdy neprevádzkujte s inými kvapalinami ako je voda.
- Nikdy neprevádzkujte bez prietoku vody.
- Nepoužívať pre komerčné alebo priemyslové účely.

## Symbody na zariadení

**IP68**



Prístroj je prachotesný a vodotesný do 2 m.



V prípade mrazu prístroj odinštalujte.



Nebezpečenstvo pre osoby s kardiostimulátormi. Prístroj obsahuje silné magnety.



Prístroj nelikvidujte s bežným domovým odpadom.



Prečítajte si návod na použitie.

## Inštalácia čerpadla

### VÝSTRAHA

Smrť alebo vážne zranenia spôsobené nebezpečným elektrickým napätím pri prevádzke tohto zariadenia v jazierku určenom na kúpanie.

► Prístroj prevádzkujte len vtedy, ak sa vo vode nezdržiajú osoby.

B

- Sieťová prípojka sa musí nachádzať minimálne 2 m od brehu jazierka.
- Postavte čerpadlo vodorovne na pevný podklad bez bahna.
- Čerpadlo stojí pod vodou, upínač dýzy vyčnieva z vody.

**TIP!** Rybníček, príp. jazierko dôkladne vyčistite a umiestnite čerpadlo ca 200 mm nad dno jazierka, aby čerpadlo nečerpalo vodu zanesenú bahnom.

- V dôsledku vody zanesenej bahnom sa dýza upchá a obežná jednotka sa predčasne opotrebuje.

## Uvedenie do prevádzky

### UPOZORNENIE

Prístroj nikdy nepripájajte na tlmiacu jednotku. V opačnom prípade sa čerpadlo zničí.

- **Zapnutie:** Zasuňte sieťovú zástrčku do zásuvky.  
– Prístroj sa okamžite zapne.
- **Vypnutie:** Vytiahnite sieťovú zástrčku zo zásuvky.

## Čistenie a údržba

### UPOZORNENIE

Nepoužívajte žiadne chemické čistiace prostriedky. Tieto škodia zvieratám, rastlinám a životnému prostrediu.

► Prístroj očistite len čistou vodou a mäkkou kefkou.

Odporúčanie pre čistenie:

- Prístroj čistite podľa potreby, ale minimálne 2-krát ročne.
- Na čerpadle vyčistite predovšetkým obežnú jednotku a teleso čerpadla.

## Otvorenie/zatvorenie krytu

Pred zatvorením krytu uložte sieťový kábel do dutiny v kryte tak, aby sa sieťový kábel nestlačil.

### Otvorenie krytu

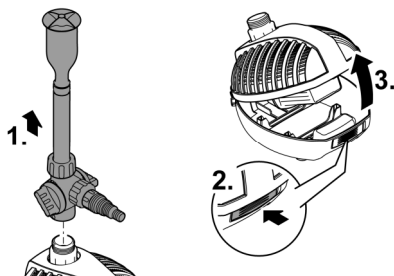

### Zatvorenie krytu

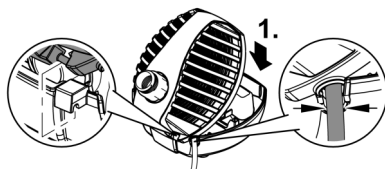

ARS0041

ARS0042



## Vyčistenie/výmena obežnej jednotky

- Uvoľnite veko čerpadla, príp. teleso čerpadla otáčaním krytu motora doľava (bajonetový uzáver).
- Po vybratí obežnej jednotky vyčistite všetky diely pod tečúcou vodou z vodovodu.
- Opatrebovanú alebo poškodenú obežnú jednotku vymeňte.
- Montáž sa vykonáva v opačnom poradí.

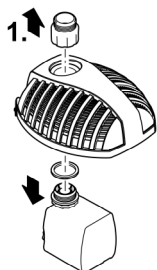

Aquarius  
Fountain Set Classic  
750, 1000

Aquarius  
Fountain Set Classic  
2000 E, 3000 E, 4000 E

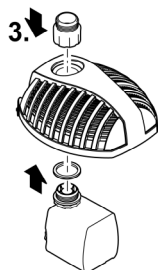
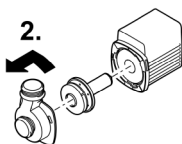
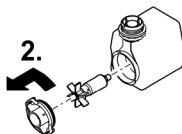

ARS0043

## Uloženie/prezimovanie

Zariadenie nie je mrazuvzdorné a pri očakávanom mraze sa musí odinštalovať a uskladniť.

Zariadenie sa skladuje nasledovne:

- Zariadenie dôkladne vyčistite, skontrolujte ohľadom poškodení a poškodené diely vymeňte.
- Skladujte čerpadlo ponorené a chráňte ho pred mrazom.

SK

## Odstráňte poruchu

Porucha	Možná príčina	Náprava
Čerpadlo nebeží	Chýba sieťové napätie	Skontrolujte sieťové napätie
	Obežná jednotka blokováná	Vyčistite obežnú jednotku
Nedostatočný dopravný výkon	Ťažký chod obežnej jednotky	Vyčistite obežnú jednotku
	Teleso filtra je upchaté	Vyčistite teleso filtra
	Strata tlaku v hadici je príliš vysoká	<ul style="list-style-type: none"> <li>• Skráťte dĺžku hadice a spojovacie diely na minimum</li> <li>• Hadicu položte rovno</li> </ul>
Prístroj po krátkej dobe behu vypne	Teplota vody je príliš vysoká	Dodržiavajte maximálnu teplotu vody +35 °C
	Prístroj je preťažený	<ul style="list-style-type: none"> <li>• Odstráňte blokovanie</li> <li>• Po ochladení sa prístroj automaticky opäť zapne.</li> </ul>
Nerovnomerné a neúplný ob- raz vody	Dýza je upchatá	<ul style="list-style-type: none"> <li>• Vyčistiť dýzu</li> </ul>

## Technické údaje

### Údaje o prístroji

Aquarius Fountain Set Eco		750	1000	2000	3000	4000
Menovité napätie	AC V	230	230	230	230	230
Sieťová frekvencia	Hz	50	50	50	50	50
Príkon	W	9	11	18	26	42
Trieda krytia		IP 68	IP 68	IP 68	IP 68	IP 68
Max. výkon čerpadla	l/h	720	1000	2100	3000	4000
Max. vodný stĺpec	m	1,1	1,3	2,1	2,5	2,9
Max. hĺbka ponorenia čerpadla	m	2	2	2	2	2
Pripojenie vodopádu		G1	G1	G1	G1	G1
Stupňovité hadicové hrdlo	mm	13/19/25	13/19/25	13/19/25	13/19/25	13/19/25
Rozmery	Dĺžka	mm	205	205	205	205
	Šírka	mm	180	180	180	180
	Výška	mm	140	140	140	140
Hmotnosť	kg	1,8	1,8	2,0	2,2	2,7

## Dovolené hodnoty vody

		Čerstvá voda, voda z jazierka
Hodnota pH		6,8 ... 8,5
Tvrdosť	°dH	8 ... 15
Voľný chlór	mg/l	<0,3
Obsah chloridu	mg/l	<250
Obsah soli	%	<0,4
Celková sušina	mg/l	<50
Teplota	°C	+4 ... +35

## Súčasti podliehajúce opotrebeniu

- Obežná jednotka

## Náhradné diely



S originálnymi dielmi od spoločnosti OASE zostane prístroj bezpečný a bude aj naďalej spoľahlivo fungovať.

Výkresy náhradných dielov a náhradné diely možno nájsť na našich internetových stránkach.

[www.oase.com/ersatzteile](http://www.oase.com/ersatzteile)

## Likvidácia

### UPOZORNENIE



Tento prístroj sa nesmie likvidovať spolu s domovým odpadom.

- ▶ Prístroj zlikvidujte prostredníctvom určeného systému na spätný odber.
- ▶ Prístroj znefunkčnite prerezaním kábla.

SK

## OPOZORILO

- ▶ Vse električne naprave in instalacije izključite iz električnega omrežja, preden sežete v vodo. Drugače lahko pride do hudih telesnih poškodb ali smrti zaradi električnega udara.
  - ▶ Napravo je dovoljeno zagnati le, če ni nikogar v vodi.
  - ▶ To napravo lahko uporabljajo otroci, stari 8 let in več, ter osebe z zmanjšanimi telesnimi, zaznavnimi ali psihičnimi sposobnostmi ali osebe s pomanjkanjem izkušenj in znanja, če so pri tem pod nadzorom ali so bile seznanjene z varno uporabo naprave in razumejo posledične nevarnosti. Otroci se ne smejo igrati z napravo. Čiščenja in uporabniškega vzdrževanja ne smejo izvajati otroci, ki so brez nadzora.
-

# Varnostna navodila

## Električna priključitev

- Priključitev naprave je dovoljena le, če se električni podatki naprave ujemajo s podatki električnega napajanja.
- Napravo je dovoljeno povezati le v instalirano vtičnico, ki je v skladu s predpisi. Vtičnico morate zavarovati z varovalno napravo za okvarni tok z odmero okvarnega toka maksimalno 30 mA.
- Vtične povezave zavarujte pred vlago.

## Varna uporaba

- Naprave ne uporabljajte, če so električni kabli ali ohišje poškodovani.
- Okvarjene priključne napeljave ni mogoče zamenjati. Napravo zavržite.
- Tekalna enota v napravi vsebuje magnete, ki ustvarjajo močno magnetno polje, to pa lahko vpliva na srčne spodbujevalnike ali vsajene defibrilatorje (ICD). Med vsadkom in magnetom ohranjajte razdaljo najmanj 0,2 m.
- Naprave ni dovoljeno prenašati ali je vleči za omrežni priključni kabel.
- Vode polagajte tako, da so zaščiteni pred poškodbami in da nihče ne more pasti čez njih.
- Pri težavah se obrnite na pooblaščen servisni center ali družbo OASE.

# Opis izdelka

## Pregled

A

- 1 Ohišje filtra s filtrirno črpalko
- 2 Vmesnik pritrdi filtrirno črpalko na pokrov filtra
- 3 Odcepní ventil z regulatorji pretoka
- 4 Stopenjski cevni nastavek 13/19/25 mm za priključitev potočnega toka in bruhalnika vode
- 5 Prekrivna matica za pritrditev cevi šobe na razvodni ventil
- 6 Cev šobe
- 7 Odprtina za šobo
- 8 Šobni nastavki (vulkan, lava, magma) za različne vodne slike

SL

## Pravilna uporaba

Izdelek, opisan v tem priročniku, uporabljajte le na naslednji način:

- Črpanje normalne vode za delovanje fontan.
- Obratovanje ob upoštevanju tehničnih podatkov.

Za napravo veljajo naslednje omejitve:

- Nikoli ne uporabljajte v plavalnih ribnikih.
- Nikoli ne filtrirajte drugih tekočin kot vodo.
- Nikoli ne delajte brez pretoka vode.
- Ne uporabljajte za profesionalne ali industrijske namene.

## Simboli na napravi

**IP68**  2.0 m

Naprava je do 2 m zatesnjena pred prahom in vodo.



V primeru zmrzali napravo odstranite.



Nevarnost za ljudi s srčnim spodbujevalnikom. Naprava vsebuje močan magnet.



Naprave ne odlagajte med običajne gospodinjne odpadke.



Preberite navodila za uporabo.

## Postavitev črpalke

### OPOZORILO

Če naprava obratuje v kopalnem ribniku, lahko pride do smrti ali hudih telesnih poškodb zaradi nevarne električne napetosti.

► Naprava lahko obratuje le, če v vodi ni ljudi.

B

- Omrežni priključek mora biti nameščen vsaj 2 m od ribnika.
- Črpalke namestite vodoravno na trdni podlagi brez blata.
- Črpalke se nahaja pod vodo, odprtina za šobo pa štrli iz vode.

**NASVET!** Ribnik oz. bazen temeljito očistite in črpalke namestite pribl. 200 mm nad dnom ribnika, da črpalke ne bo črpalke blatne vode.

- Zaradi blatne vode se šoba hitreje zamaši in tekalna enota se predčasno obrabi.

# Zagon

## NASVET

Naprave v nobenem primeru ne priključujte na dušilec. V nasprotnem primeru se lahko okvari.

- **Vklop:** Omrežni vtič priključite v omrežno vtičnico.
  - Naprava se takoj vklopi.
- **Izklop:** Omrežni vtič izvlecite iz omrežne vtičnice.

# Čiščenje in vzdrževanje

## NASVET

Ne uporabljajte kemičnih čistil. Škodujejo živalim, rastlinam in okolju.

► Napravo čistite samo s čisto vodo in mehko krtačo.

Priporočilo za čiščenje:

- Napravo čistite po potrebi, vendar vsaj 2-krat letno.
- Na črpalki očistite predvsem tekalno enoto in ohišje črpalke.

## Odpiranje/zapiranje ohišja:

Preden zaprete ohišje, omrežni kabel položite v utor v ohišju, da ne bo prišlo do stiskanja omrežnega kabla.

### Odpiranje ohišja

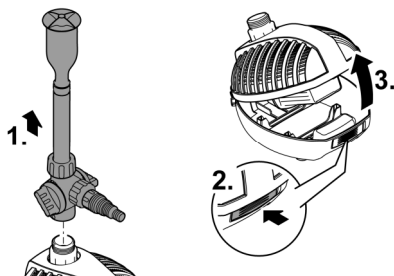

### Zapiranje ohišja

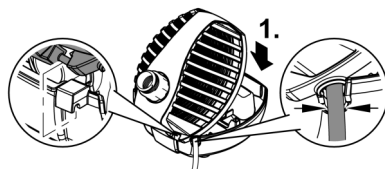

ARS0041

ARS0042

SL

## Čiščenje/zamenjava tekalne enote

- Pokrov motorja oz. ohišje pokrova z vrtenjem v levo sprostite z ohišja motorja (bajonetno zapiralo).
- Ko odstranite tekalno enoto, vse dele očistite pod tekočo vodo.
- Obrabljeno ali poškodovano tekalno enoto zamenjajte.
- Sestavljanje poteka v obratnem vrstnem redu.

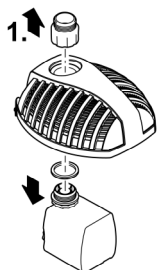

Aquarius  
Fountain Set Classic  
750, 1000

Aquarius  
Fountain Set Classic  
2000 E, 3000 E, 4000 E

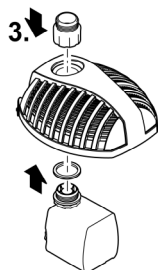
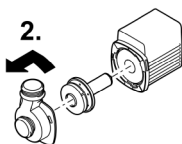
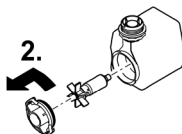

ARS0043

## Skladiščenje/Prezimovanje

Naprava ni zaščiten pred zmrzaljo in jo je treba v primeru, da pričakujete zmrzal, odstraniti in shraniti.

Napravo pravilno skladiščite takole:

- Napravo temeljito očistite in preverite, ali je poškodovana; poškodovane dele zamenjajte.
- Črpalko skladiščite potopljeno in zaščiteno pred zmrzaljo.



## Odpravljanje motenj

Motnja	Možni vzrok	Ukrep
Črpalka ne deluje	Ni omrežne napetosti.	Preverite omrežno napetost.
	Tekalna enota je blokirana	Očistite tekalno enoto.
Črpalna moč ni zadostna.	Tekalna enota težko deluje.	Očistite tekalno enoto.
	Ohišje filtra je zamašeno.	Čiščenje ohišja filtra
	Izguba tlaka v cevi je previsoka	<ul style="list-style-type: none"> <li>Dolžino cevi in spojnike zmanjšajte na minimum</li> <li>Položite cev naravnost</li> </ul>
Naprava se po krajšem času izklopi.	Temperatura vode previsoka	Upoštevajte maksimalno temperaturo vode +35 °C.
	Naprava je preobremenjena	<ul style="list-style-type: none"> <li>Odstranite blokado</li> <li>Ko se ohladi, se naprava samodejno ponovno vklopi</li> </ul>
Vodna slika je neenakomerna ali nepopolna	Šoba je zamašena	<ul style="list-style-type: none"> <li>Očistite šobo</li> </ul>

## Tehnični podatki

### Podatki o napravi

Aquarius Fountain Set Eco		750	1.000	2000	3000	4000
Naznačena napetost	AC V	230	230	230	230	230
Omrežna frekvenca	Hz	50	50	50	50	50
Nazivna moč	W	9	11	18	26	42
Razred zaščite		IP 68	IP 68	IP 68	IP 68	IP 68
Maks. črpanje	l/h	720	1.000	2100	3000	4000
Maks. vodni stolpec	m	1,1	1,3	2,1	2,5	2,9
Maks. potopna globina črpalke	m	2	2	2	2	2
Priključek za vodomet		G1	G1	G1	G1	G1
Stopničasti cevasti nastavek	mm	13/19/25	13/19/25	13/19/25	13/19/25	13/19/25
Dimenzije	Dolžina	mm	205	205	205	205
	Širina	mm	180	180	180	180
	Višina	mm	140	140	140	140
Teža	kg	1,8	1,8	2,0	2,2	2,7

SL

## Dovoljene vrednosti vode

		Sveža voda, voda v ribniku
pH-vrednost		6,8 ... 8,5
Trdota	°dH	8 ... 15
Prosti klor	mg/l	<0,3
Vsebnost klorida	mg/l	<250
Vsebnost soli	%	<0,4
Celotni suhi ostanek	mg/l	<50
Temperatura	°C	+4 ... +35

## Deli, ki se obrabijo

- Tekalna enota

## Nadomestni deli



Z uporabo originalnih delov podjetja OASE je naprava še naprej varna in brezhibno deluje.

Risbe nadomestnih delov in nadomestne dele najdete na naši spletni strani.

[www.oase.com/ersatzteile](http://www.oase.com/ersatzteile)

## Odlaganje odpadkov

### NASVET



Te naprave ne smete zavreči med gospodinjske odpadke.

- ▶ Napravo odstranite skozi za to predviden sistem sprejemanja odpadkov.
- ▶ Pred tem naredite napravo neuporabno tako, da odrežete kabel.

## UPOZORENJE

- ▶ Prije posezanja u vodu odvojite sve električne uređaje koji se nalaze u vodi od električne mreže. U suprotnom postoji mogućnost teških ozljeda ili smrti zbog električnog udara.
  - ▶ Rabite uređaj samo ako se nitko ne nalazi u vodi.
  - ▶ Djeca starija od 8 godina i osobe sa smanjenim tjelesnim, osjetilnim ili psihičkim sposobnostima ili s nedovoljnim iskustvom i znanjem smiju rabiti ovaj uređaj ako su pod nadzorom ili ako su podučene o sigurnoj uporabu uređaja i razumiju opasnosti koje iz toga proizlaze. Djeca se ne smiju igrati uređajem. Djeca ne smiju obavljati čišćenje i korisničko održavanje bez nadzora.
-

## Sigurnosne napomene

### Električno priključivanje

- Priključite uređaj samo ako se električni podatci uređaja podudaraju s podacima opskrbe elektroenergijom.
- Priključite uređaj samo u propisno montiranu utičnicu. Utičnica mora biti zaštićena zaštitnom strujnom sklopkom s nazivnom strujom kvara od maksimalno 30 mA.
- Zaštitite utične spojeve od vlage.

### Siguran rad

- Ne rabite uređaj ako su električni vodovi ili kućište oštećeni.
- Oštećen priključni vod nije moguće zamijeniti. Zbrinite uređaj.
- Rotor u uređaju sadržava magnet s jakim magnetskim poljem koji može utjecati na srčane elektrostimulatore ili implantirane defibrilatore (ICD-e). Između implantata i magneta održavajte udaljenost od najmanje 0,2 m.
- Ne nosite ili povlačite uređaj za električni vod.
- Položite vodove tako da su zaštićeni od oštećenja i da nitko ne može pasti preko njih.
- U slučaju problema obratite se ovlaštenoj servisnoj službi ili tvrtki OASE.

## Opis proizvoda

### Pregled

A

- 1 Kućište filtra s filtarskom pumpom
- 2 Redukcijski element, pričvršćuje filtarsku pumpu za poklopac filtra
- 3 Razvodni ventil s regulatorima protoka
- 4 Stupnjeviti crijevni tuljak 13/19/25 mm za priključivanje potočića ili vodoskoka
- 5 Preturna matica za pričvršćivanje cijevi za sapnicu na razvodni ventil
- 6 Cijev za sapnicu
- 7 Držač sapnice
- 8 Umetci sapnice (Vulkan, Lava, Magma) za razne mlazove vode

## Namjensko korištenje

U ovim uputama opisan proizvod upotrebljavajte isključivo kao što slijedi:

- Za crpljenje normalne vode za fontane.
- Rad uz pridržavanje tehničkih podataka.

Za uređaj vrijede sljedeća ograničenja:

- Nikada ne primjenjujte u jezercima za kupanje.
- Nikada ne koristite s bilo kojim drugim tekućinama osim vode.
- Nikada ne radite bez protoka vode.
- Ne primjenjujte za profesionalne ili industrijske namjene.

## Simboli na uređaju

**IP68**  2.0 m

Uređaj je nepropustan za prašinu i vodu do 2 m.



Demontirajte uređaj u slučaju mraza.



Opasnost za osobe sa srčanim elektrostimulatorom. Uređaj sadržava jak magnet.



Ne zbrinjavajte uređaj s običnim kućnim otpadom.



Pročitajte priručnik za uporabu.

## Postavljanje crpke

### UPOZORENJE

Može doći do smrti ili teških ozljeda zbog opasnog električnog napona prilikom upotrebe uređaja u jezercu za kupanje.

► Uređaj rabite samo ako se nitko ne nalazi u vodi.

B

- Mrežni priključak mora biti udaljen najmanje 2 m od jezera.
- Postavite pumpu vodoravno na čvrstu podlogu bez blata.
- Pumpa je ispod vode, držač sapnice strši iz vode.

**SAVJET!** Temeljito očistite jezerce ili bazen i postavite pumpu cca 200 mm iznad dna jezera kako pumpa ne bi pumpala blatnjavu vodu.

- Blatnjava voda uzrokuje brže začepljivanje i prijevremeno trošenje rotora.

## Stavljanje u pogon

### NAPOMENA

Pumpu nikada ne priključujte na prigušivač svjetlosti. U suprotnom će se pumpa uništiti.

- **Uključivanje:** Utaknite mrežni utikač u utičnicu.
  - Uređaj se odmah uključuje.
- **Isključivanje:** Izvucite mrežni utikač iz utičnice.

## Čišćenje i održavanje

### NAPOMENA

Ne rabite kemijska sredstva za čišćenje. Ona štete životinjama, biljkama i okolišu.

► Uređaj čistite samo čistom vodom i mekanom četkom.

Preporuka za čišćenje:

- Čistite uređaj po potrebi, ali najmanje 2 puta godišnje.
- Na pumpi naročito temeljito očistite rotor i kućište pumpe.

## Otvaranje/zatvaranje kućišta

Prije zatvaranja kućišta položite električni kabel u izrez u kućištu tako da se električni kabel ne prignječi.

### Otvaranje kućišta

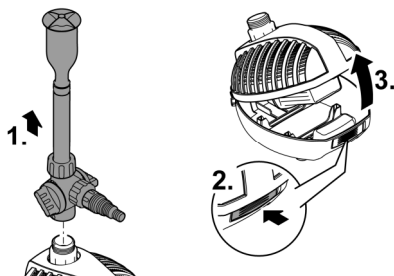

### Zatvaranje kućišta

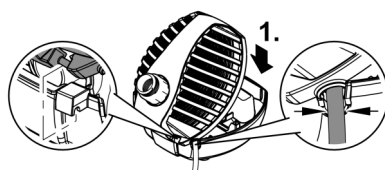

ARS0041

ARS0042

## Čišćenje/zamjena rotora

- Otpustite poklopac pumpe ili kućište pumpe lijevim okretanjem kućišta motora (bajunetni zatvarač).
- Nakon vađenja rotora očistite sve dijelove pod tekućom vodovodnom vodom.
- Zamijenite istrošen ili oštećen rotor.
- Montaža se obavlja obrnutim redoslijedom.

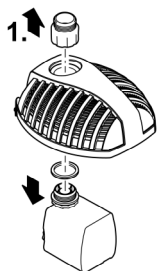

Aquarius  
Fountain Set Classic  
750, 1000

Aquarius  
Fountain Set Classic  
2000 E, 3000 E, 4000 E

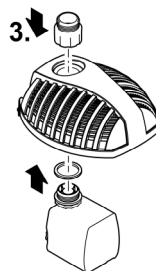
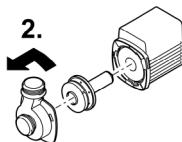
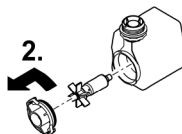

ARS0043

## Skladištenje / čuvanje tijekom zime

Uređaj nije zaštićen od zamrzavanja i mora se demontirati i uskladištiti prije očekivanog mraza.

Ispravno skladištenje uređaja:

- Uređaj temeljito očistite, provjerite da nije oštećen i po potrebi zamijenite oštećene dijelove.
- Crpku skladištite uronjenu i nezaleđenu.

## Otklanjanje neispravnosti

Neispravnost	Mogući uzrok	Rješenje
Pumpa ne radi	Nema mrežnog napona	Provjerite mrežni napon
	Rotor je blokiran	Očistite rotor
Nedostatan protok	Rotor se teško kreće	Očistite rotor
	Kućište filtra je začepljeno	Čišćenje kućišta filtra
	Gubitak tlaka u crijevu je previsok	<ul style="list-style-type: none"> <li>• Smanjite duljinu crijeva i spojnih dijelova na minimum</li> <li>• Crijevo položite ravno</li> </ul>
Uređaj se isključuje nakon kratkog rada	Temperatura vode je previsoka	Pridržavajte se maksimalne temperature vode od +35 °C
	Uređaj je preopterećen	<ul style="list-style-type: none"> <li>• Otklonite blokadu</li> <li>• Nakon hlađenja uređaj će se automatski ponovno uključiti.</li> </ul>
Malaz vode je nejednolik ili nepotpun	Sapnica je začepljena	<ul style="list-style-type: none"> <li>• Očistite sapnicu</li> </ul>

## Tehnički podatci

### Podatci o uređaju

Aquarius Fountain Set Eco		750	1000	2000	3000	4000
Nazivni napon	AC V	230	230	230	230	230
Mrežna frekvencija	Hz	50	50	50	50	50
Primljena snaga	W	9	11	18	26	42
Razred zaštite		IP 68	IP 68	IP 68	IP 68	IP 68
Maks. protok	l/h	720	1000	2100	3000	4000
Maks. vodeni stupac	m	1,1	1,3	2,1	2,5	2,9
Maks. dubina uranjanja pumpe	m	2	2	2	2	2
Priključak fontane		G1	G1	G1	G1	G1
Stupnjeviti crijevni tuljak	mm	13/19/25	13/19/25	13/19/25	13/19/25	13/19/25
Dimenzije	Duljina	mm	205	205	205	205
	Širina	mm	180	180	180	180
	Visina	mm	140	140	140	140
Masa	kg	1,8	1,8	2,0	2,2	2,7



## Dopuštene vrijednosti vode

		Svježa voda, jezerska voda
pH-vrijednost		6,8 ... 8,5
Tvrdoća	°dH	8 ... 15
Slobodni klor	mg/l	<0,3
Udio klora	mg/l	<250
Udio soli	%	<0,4
Ukupan suhi ostatak	mg/l	<50
Temperatura	°C	+4 ... +35

## Potrošni dijelovi

- Radna jedinica

## Pričuvni dijelovi



S originalnim dijelovima tvrtke OASE uređaj ostaje siguran i nastavlja raditi pouzdano.

Crteže rezervnih dijelova i rezervne dijelove naći ćete na našoj internetskoj stranici.

[www.oase.com/ersatzteile](http://www.oase.com/ersatzteile)

## Zbrinjavanje

### NAPOMENA



Ovaj uređaj ne smije se bacati u kućni otpad.

- ▶ Zbrinite uređaj preko predviđenog sustava prikupljanja otpada.
- ▶ Onesposobite uređaj odsijecanjem kabela.

## AVERTIZARE

- ▶ Deconectați de la rețeaua electrică toate aparatele electrice din apă, înainte de a introduce mâna în apă. Nerespectarea acestui lucru poate duce la vătămări grave sau la moarte prin electrocutare.
  - ▶ Utilizați acest aparat numai atunci când nu se află persoane în apă.
  - ▶ Acest aparat poate fi utilizat de copii cu vârste peste 8 ani, precum și de persoane cu abilități fizice, senzoriale sau mentale reduse sau lipsă de experiență și cunoștințe, dacă sunt supravegheate și au fost instruite cu privire la utilizarea în siguranță a aparatului și au înțeles pericolele implicate. Copiii nu au voie să se joace cu aparatul. Este interzisă curățarea și întreținerea curentă de către copii fără supraveghere.
-

## Indicații de securitate

### Conexiunea electrică

- Racordați aparatul numai dacă datele electrice ale aparatului coincid cu cele ale instalației de alimentare cu energie electrică.
- Conectați aparatul numai la o priză instalată corect. Priza trebuie să dispună de un sistem de protecție împotriva curenților vagabonzi cu un curent rezidual nominal de maximum 30 mA.
- Protejați de umiditate conexiunile cu fișă.

### Funcționare sigură

- Nu utilizați aparatul în cazul în care cablurile electrice sau carcasa sunt deteriorate.
- Un cablu de conexiune deteriorat nu poate fi înlocuit. Eliminați aparatul.
- Unitatea de funcționare din aparat conține un magnet cu un câmp magnetic intens, care poate influența stimulatorul cardiac sau defibrilatoarele (ICD) implantate. Păstrați o distanță de cel puțin 0,2 m între implant și magnet.
- Nu transportați sau trageți aparatul de cablul de alimentare.
- Pozați cablurile astfel încât să fie protejate împotriva deteriorărilor și să nu se împiedice nimeni de acestea.
- În caz de probleme, contactați serviciul autorizat pentru clienți sau OASE.

## Descrierea produsului

### Vedere de ansamblu

A

- 1 Carcasă de filtru cu pompă cu filtru
- 2 Adaptor, fixează pompa filtrului pe capacul filtrului
- 3 Supapă de derivație cu reglatoare de debit
- 4 Ștuț în trepte pentru furtun 13/19/25 mm pentru racordarea la curs de pârâu/tub de ventilație sub apă
- 5 Piuliță olandeză pentru fixarea țevii duzei pe supapa de derivație
- 6 Țeavă duză
- 7 Admisie duză
- 8 Suporturi duze (Vulkan, Lava, Magma) pentru diferite niveluri de apă

RO

## Utilizarea în conformitate cu destinația

Utilizați produsul descris în acest manual doar după cum urmează:

- Pomparea apei obișnuite pentru realizarea fântânilor cu jet.
- Operarea cu respectarea datelor tehnice.

Pentru aparat sunt valabile următoarele restricții:

- A nu se utiliza în iazuri tip piscină!
- Nu este admisă în nicio situație acționarea cu alte lichide cu excepția apei.
- Nu se va utiliza niciodată fără debit de apă.
- Nu utilizați în scopuri profesionale sau industriale.

## Simbolurile de pe aparat

**IP68**  2.0 m

Aparatul este etanșat împotriva prafului și a apei până la 2 m.



Dezinstalați aparatul în caz de îngheț.



Pericol pentru persoanele cu stimulatori cardiace. Aparatul conține magneți puternici.



Nu aruncați aparatul în gunoiul menajer.



Citiți instrucțiunile de utilizare.

## Instalați pompa

### AVERTIZARE

Pericol de deces sau de accidente grave din cauza tensiunii electrice la utilizarea aparatului într-un bazin de înot.

► Utilizați aparatul numai dacă în apă nu se află nicio persoană.

B

- Racordul la rețea trebuie să se afle la cel puțin 2 m distanță de iaz.
- Așezați pompa orizontal pe o fundație solidă, fără noroi.
- Pompa se află sub apă, admisia duzei este ridicată deasupra apei.

**SFAT!** Curățați bine iazul, respectiv bazinul și așezați pompa la aprox. 200 mm deasupra fundului iazului pentru ca aceasta să nu transporte apă cu noroi.

- Apa cu noroi înfundă duza mai rapid, iar unitatea de funcționare se uzează prematur.

## Punerea în funcțiune

### INDICAȚIE

Nu conectați niciodată pompa la un variator de tensiune. În caz contrar, pompa se distruge.

- **Activare:** Introduceți ștecărul în priză.
  - Aparatul pornește imediat.
- **Dezactivare:** Scoateți ștecărul din priză.

## Curățarea și întreținerea

### INDICAȚIE

Nu utilizați agenți chimici de curățare. Aceștia sunt dăunători pentru animale, plante și mediul înconjurător.

► Curățați aparatul doar cu apă curată și o perie moale.

Recomandare pentru curățare:

- Curățați aparatul în funcție de necesitate, dar cel puțin de 2 ori pe an.
- La pompă, curățați în special unitatea de funcționare și carcasa pompei.

## Deschiderea/închiderea carcasei

Înainte de a închide carcasa, așezați cablul de rețea în decupajul carcasei astfel încât să nu fie strivit.

Deschideți carcasa

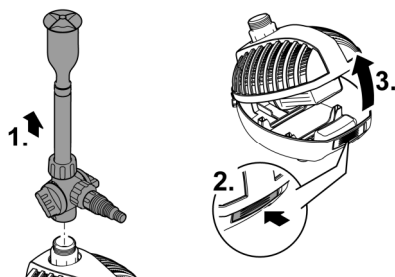

Închiderea carcasei

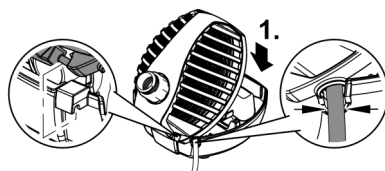

ARS0041

ARS0042

RO

## Curățați/ înlocuiți unitatea de funcționare

- Desfaceți capacul pompei, respectiv carcasa pompei printr-o rotire spre stânga a carcasei motorului (închidere tip baionetă).
- După ce ați scos unitatea de funcționare, curățați toate piesele sub jetul de apă de la robinet.
- Înlocuiți unitatea de funcționare, dacă este uzată sau deteriorată.
- Montarea se realizează în ordine inversă.

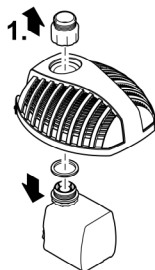

Aquarius  
Fountain Set Classic  
750, 1000

Aquarius  
Fountain Set Classic  
2000 E, 3000 E, 4000 E

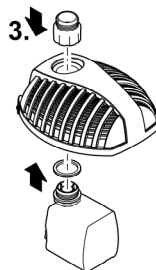
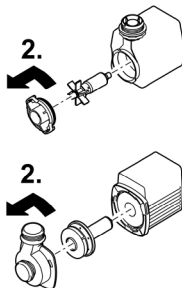

ARS0043

## Depozitare/depozitare pe timp de iarnă

Aparatul nu este rezistent la îngheț și trebuie dezinstalat și depozitat, dacă este posibil apariția înghețului.

Depozitați corect aparatul în felul următor:

- Curățați temeinic aparatul, verificați să nu existe deteriorări și înlocuiți părțile deteriorate.
- Depozitați pompa imersată și ferită de îngheț.

## Resetarea defecțiunii

Defecțiune	Cauză posibilă	Remediere
Pompa nu funcționează	Tensiunea de rețea lipsește	Verificați tensiunea de rețea
	Unitate de funcționare blocată	Curățați unitatea de funcționare
Debit pompat insuficient	Unitatea de funcționare funcționează cu dificultate	Curățați unitatea de funcționare
	Carcasa filtrului înfundată	Curățați carcasa filtrului
	Pierderea presiunii în furtun este prea mare	<ul style="list-style-type: none"> <li>• Reduceți la minimum lungimea furtunului și piesele de legătură</li> <li>• Poziționare dreaptă furtun</li> </ul>
Aparatul se oprește după un scurt timp de funcționare	Temperatura apei prea ridicată	Respectați temperatura maximă a apei, de +35 °C
	Aparatul este suprasolicitat	<ul style="list-style-type: none"> <li>• Remediați blocajul</li> <li>• După răcire, aparatul pornește din nou automat.</li> </ul>
Nivelul apei neuniform sau incomplet	Duza este înfundată	<ul style="list-style-type: none"> <li>• Curățați duza</li> </ul>

## Date tehnice

### Date despre dispozitiv

Aquarius Fountain Set Eco		750	1000	2000	3000	4000
Tensiunea măsurată	CA V	230	230	230	230	230
Frecvența rețelei	Hz	50	50	50	50	50
Putere consumată	W	9	11	18	26	42
Clasă protecție		IP 68	IP 68	IP 68	IP 68	IP 68
Debitul max. de pompare	l/h	720	1000	2100	3000	4000
Coloana de apă max.	m	1,1	1,3	2,1	2,5	2,9
Adâncimea max. de scufundare a pompei	m	2	2	2	2	2
Racord joc de apă		G1	G1	G1	G1	G1
Ștuț în trepte pentru furtun	mm	13/19/25	13/19/25	13/19/25	13/19/25	13/19/25
Dimensiuni	Lungime	mm	205	205	205	205
	Lățimea	mm	180	180	180	180
	Înălțime	mm	140	140	140	140
Masa	kg	1,8	1,8	2,0	2,2	2,7

## Valori permise ale apei

		Apă curată, apă de iaz
Valoare pH		6.8 ... 8.5
Duritate	°dH	8 ... 15
Clor liber	mg/l	<0,3
Conținut de cloruri	mg/l	<250
Conținut de sare	%	<0,4
Total resturi uscate	mg/l	<50
Temperatură	°C	+4 ... +35

## Consumabile

- Unitate de funcționare

## Piese de schimb



Cu piese originale de la OASE, aparatul se păstrează în stare sigură și funcționează în continuare ireproșabil.

Desene pentru piesele de schimb și piese de schimb găsiți pe pagina noastră de internet.

[www.oase.com/ersatzteile](http://www.oase.com/ersatzteile)

## Îndepărtarea deșeurilor

### INDICAȚIE



Nu este permisă eliminarea ca deșeu menajer a acestui aparat.

- ▶ Eliminați aparatul prin sistemul de colectare prevăzut în acest scop.
- ▶ Faceți inutilizabil aparatul prin secționarea cablurilor.



## ПРЕДУПРЕЖДЕНИЕ

- ▶ Преди да бъркате във водата, изключете всички електрически уреди във водата от електрическата мрежа. В противен случай има опасност от тежки наранявания или смърт поради токов удар.
  - ▶ Използвайте уреда само ако във водата няма хора.
  - ▶ Този уред може да се използва от деца от 8 -годишна възраст и нагоре, както и от хора с намалени физически, сензорни или умствени възможности или такива, които нямат опит и познания, само ако са наблюдавани или инструктирани за безопасната употреба и разбират произтичащите от това опасности. Децата не играят с уреда. Почистването и поддръжката не трябва да се извършват от деца без надзор.
-

## Указания за безопасност

### Електрическа връзка

- Свързвайте уреда само ако електрическите данни на уреда и електрозахранването съвпадат.
- Свързвайте уреда само към инсталирана според предписанията контактна кутия. Контактната кутия трябва да е обезопасена със защитно съоръжение за ток на утечка с номинален ток на утечка от максимум 30 mA.
- Предпазвайте щекерните съединения от влага.

### Безопасна експлоатация

- Не използвайте уреда, ако електрическите проводници или корпусът са повредени.
- Повреденият свързващ проводник не подлежи на смяна. Изхвърлете уреда.
- Работният елемент в уреда съдържа магнит със силно магнитно поле, което може да окаже влияние върху пейсмейкъри или имплантирани дефибрилатори (ICD). Между имплантанта и магнита спазвайте минимално разстояние от 0,2 m ein.
- Не носете, съответно не теглете уреда за електрическия проводник.
- Полагайте проводниците така, че да са защитени от повреди и никога да не се спъва в тях.
- При проблеми се обърнете към оторизирания сервиз или към OASE.

## Описание на продукта

### Преглед

А

- 1 Корпус на филтъра с помпа за филтриране
- 2 Преходен фитинг, закрепва помпата за филтриране към капака на филтъра
- 3 Разклонителен клапан с регулатори на дебита
- 4 Стъпаловиден накрайник за маркуч 13/19/25 mm за свързване на поток или на водоливник
- 5 Холендрова гайка за закрепване на тръбата за дюзата върху разклонителния клапан
- 6 тръба за дюзата
- 7 Гнездо за дюза
- 8 Вложки за дюзи (вулканична маса, лава, магма) за за различни водни картини

## Употреба по предназначение

Използвайте описания в настоящото ръководство продукт само както следва:

- изпомпване на обикновена вода за образуване на фонтани.
- Експлоатация при спазване на техническите данни.

За уреда са валидни следните ограничения:

- Не използвайте уреда в плувни басейни.
- Никога не използвайте други течности, освен вода.
- Никога не използвайте уреда без вода.
- Не използвайте уреда за производствени или промишлени цели.

## Символи върху уреда

**IP68**



Уредът е прахо- и водонепроницаем до 2 m.



При замръзване деинсталирайте уреда.



Опасност за хора с пейсмейкъри. Уредът има силен магнит.



Не изхвърляйте уреда с обичайните битови отпадъци.



Прочетете ръководството за експлоатация.

## Поставяне на помпата

### ПРЕДУПРЕЖДЕНИЕ

Смърт или тежки наранявания, причинени от опасното електрическо напрежение, при експлоатация на уреда в плвателен водоем.

► Използвайте уреда само ако във водата няма хора.

В

- Гнездото за включване в мрежата трябва да е на разстояние най-малко 2 m от брега на езерото.
- Поставете помпата хоризонтално върху твърда, чиста от шлам основа.
- Помпата е под водата, гнездото за дюзата се подава от водата.

**СЪВЕТ!** Почистете основно водния басейн, респ. резервоара и поставете помпата на припл. 200 mm над дъното на водния басейн, за да не изпомпва помпата замърсена с шлам вода.

- Замърсената с шлам вода запушва дюзата по-бързо и работният елемент се изнася преждевременно.

## Пускане в експлоатация

### УКАЗАНИЕ

Никога не свързвайте помпата към димер. В противен случай помпата ще се повреди.

- **Включване:** Включете щепсела в контакта.
  - Уредът се включва веднага.
- **Изключване:** Извадете щепсела от контакта.

## Почистване и поддръжка

### УКАЗАНИЕ

Не използвайте химически средства за почистване. Те вредят на животните, растенията и околната среда.

- ▶ Почиствайте уреда само с чиста вода и мека четка.

Препоръка за почистване:

- ▶ Почиствайте уреда при необходимост, но най-малко 2-пъти годишно.
- ▶ На помпата почиствайте особено работния елемент и корпуса.

## Отваряне/затваряне на корпуса

Преди да затворите корпуса, поставете мрежовия кабел в гнездото в корпуса, така че да не се притиска.

### Отваряне на корпуса

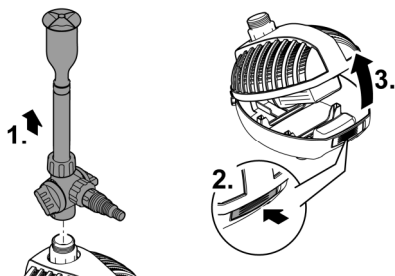

### Затваряне на корпуса

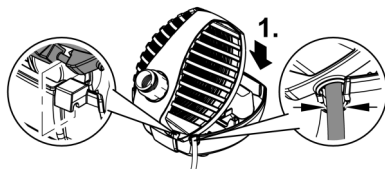

ARS0041

ARS0042

## Почистване/смяна на работния елемент

- Развийте капака на помпата, респ. корпуса на помпата чрез завъртане наляво от корпуса на двигателя (байонетен затвор).
- След като сте извадили работния елемент, почистете всички части под течаща вода от водопровода.
- Сменете износения или повреден работен елемент.
- Сглобяването се извършва в обратна последователност.

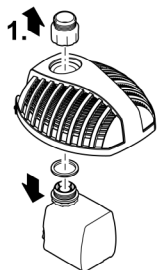

Aquarius  
Fountain Set Classic  
750, 1000

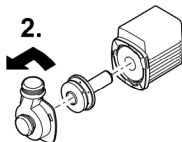
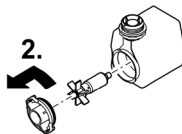

Aquarius  
Fountain Set Classic  
2000 E, 3000 E, 4000 E

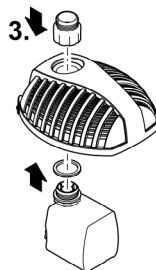

ARS0043

## Съхранение/Зазимяване

Уредът не е защитен от замръзване и трябва да се демонтира и прибере при очаквани минусови температури.

Уредът се съхранява правилно по следния начин:

- Почистете основно уреда, проверете за повреди, сменете повредените части.
- Съхранявайте помпата потопена на защитено от замръзване място.

## Отстраняване на неизправности

Неизправност	Възможна причина	Помощ за отстраняване
Помпата не тръгва	Липсва напрежение в мрежата	Проверете напрежението в мрежата
	Работният елемент е блокиран	Почистете барабана
Недостатъчна мощност на изпомпване	Работният елемент се движи трудно	Почистете барабана
	Корпусът на филтъра е задръстен	Почистете корпуса на филтъра
	Твърде голяма загуба на налягане в маркуча	<ul style="list-style-type: none"> <li>• Намалете дължината на маркуча и свързващите части до минимум</li> <li>• Прокарайте маркуча прав</li> </ul>
След кратко време на работа уредът се изключва	Температурата на водата е прекалено висока	Спазвайте максималната температура на водата от +35 °C.
	Уредът е претоварен	<ul style="list-style-type: none"> <li>• Отстранете блокажа</li> <li>• След охлаждане уредът се включва отново автоматично.</li> </ul>
Водната картина е неравномерна или непълна	Дюзата е запушена	<ul style="list-style-type: none"> <li>• Почистете дюзата</li> </ul>

## Технически данни

### Данни за уреда

Aquarius Fountain Set Eco		750	1000	2000	3000	4000	
Номинално напрежение	AC V	230	230	230	230	230	
Мрежова честота	Hz	50	50	50	50	50	
Консумирана енергия	W	9	11	18	26	42	
Вид защита		IP 68	IP 68	IP 68	IP 68	IP 68	
Макс. мощност на изпомпване	л/ч	720	1000	2100	3000	4000	
Максимална скорост на доставка	m	1,1	1,3	2,1	2,5	2,9	
Макс. дълбочина на потапяне на помпата	m	2	2	2	2	2	
Свързване водоливник		G1	G1	G1	G1	G1	
Стъпаловиден накрайник за маркуч	mm	13/19/25	13/19/25	13/19/25	13/19/25	13/19/25	
Размери	Дължина	mm	205	205	205	205	205
	Широчина	mm	180	180	180	180	180
	Височина	mm	140	140	140	140	140
Тегло	kg	1,8	1,8	2,0	2,2	2,7	

## Допустими стойности за водата

		Чиста вода, вода от воден басейн
рН-стойност		6,8 ... 8,5
Твърдост	°dH	8 ... 15
Свободен хлор	mg/l	<0,3
Хлоридно съдържание	mg/l	<250
Съдържание на сол	%	<0,4
Общ сух остатък	mg/l	<50
Температура	°C	+4 ... +35

## Бързо износващи се части

- Работен елемент

## Резервни части



С оригинални части от OASE уредът ще продължи да функционира безопасно и надеждно.

Резервни части и схеми към тях ще откриете на нашата интернет страница.

[www.oase.com/ersatzteile](http://www.oase.com/ersatzteile)

## Изхвърляне

### УКАЗАНИЕ



Този уред не бива да се изхвърля като битов отпадък.

- ▶ Изхвърлете уреда чрез предвидената за тази цел система за обратно приемане.
- ▶ Направете уреда негоден за употреба, като отрежете кабелите.

## УВАГА!

- ▶ Перед тим, як занурити руки у воду, відключіть від мережі електроживлення усі пристрої, які знаходяться у воді. Це може призвести до серйозних травм або смерті від ураження електричним струмом.
  - ▶ Не експлуатуйте пристрій, якщо у воді знаходяться люди.
  - ▶ Цей пристрій може використовуватися дітьми віком від 8 років, а також особами зі зниженими фізичними, сенсорними або розумовими здібностями або відсутністю досвіду та знань, якщо вони при цьому знаходяться під наглядом або пройшли інструктаж щодо безпечного користування пристроєм та розуміють усі наслідки небезпеки при роботі з ним. Діти не можуть гратися з приладом. Дітям заборонено чистити чи обслуговувати без належного контролю з боку дорослих.
-



## Інструкція з техніки безпеки

### Електричне приєднання

- Під'єднайте пристрій лише у випадку, якщо його електричні характеристики збігаються з даними джерела живлення.
- Підключайте пристрій тільки до правильно встановленої розетки. Розетка повинна бути захищена автоматичним запобіжним вимикачем з розрахунковим надлишковим струмом макс. 30 мА.
- Забезпечте захист штепсельних з'єднань від потрапляння вологи.

### Безпечна експлуатація

- Не використовуйте пристрій у разі пошкодження електричних з'єднань або корпусу.
- Заміна пошкодженого з'єднувального проводу не дозволяється. Утилізуйте пристрій.
- Турбіна пристрою містить у своїй конструкції магніт із сильним магнітним полем, що може вплинути на роботу кардіостимулятора або імплантованого дефібрилятора (ICD). Зберігайте відстань не менше 0,2 м між імплантатом і магнітом.
- Не переносьте і не тягніть пристрій за електричний кабель.
- Кабелі слід прокладати так, щоб захистити їх від пошкоджень і не створювати небезпеку падіння для людей.
- Якщо виникли проблеми, зверніться до уповноваженої служби обслуговування клієнтів або в компанію OASE.

## Опис виробу

### Огляд

А

- 1 Корпус фільтра з фільтр-насосом
- 2 Перехідник, кріпить фільтр-насос на кришці фільтра
- 3 Відвідний вентиль з регулятором інтенсивності потоку
- 4 Ступінчастий наконечник шланга 13/19/25 мм для приєднання струмка або фонтана
- 5 Накідна гайка для кріплення труби з форсункою до відповідного вентиля
- 6 Труба з форсункою
- 7 Гніздо для встановлення форсунки
- 8 Вставки в форсунку (Vulkan, Lava, Magma) для створення різноманітних потоків води

## Використання пристрою за призначенням

Використовуйте пристрій, описаний у цій інструкції, лише наступним чином:

- Насоси, що використовують звичайну воду для створення фонтанів.
- Експлуатація з дотриманням технічних характеристик.

На прилад поширюються наступні обмеження:

- Не використовувати у ставку, призначеному для плавання.
- Ніколи не перекачайте іншу рідину, крім води.
- Ніколи не експлуатувати без подачі води.
- Не для комерційного або промислового використання.

## Символи на пристрої

**IP68**  2.0 m

Пристрій водонепроникний до 2 м і має захист від пилу.



Пристрій необхідно знімати при настанні морозів.



Небезпечно для осіб з кардіостимулятором. Пристрій містить сильний магніт.



Заборонено утилізувати пристрій із звичайними побутовими відходами.



Ознайомтеся з керівництвом з експлуатації.

## Встановлення насоса

### УВАГА!

Смерть або важкі травми від ураження електричним струмом через високу електричну напругу при використанні цього пристрою у водоймі.

► Використовуйте прилад тільки якщо в воді немає людей.

В

- Підключення до мережі повинно бути на відстані не менше 2 м від ставка.
- Помістіть насос горизонтально на тверду поверхню, що не містить мулу.
- Насос повинен знаходитися під водою, гніздо для встановлення форсунки виступати з води.

**ПОРАДА!** Ретельно очистіть ставок або водойму і поставте насос приблизно на 200 мм над дном ставка, щоб насос не перекачував замулену воду.

- Каламутна вода швидше забиває форсунку, а робоче колесо передчасно зношується.

# Введення в експлуатацію

## ПРИМІТКА

Ніколи не підключайте насос до регулятора напруги. Насос може пошкодитись.

- **Увімкнення:** Вставте штекер в розетку.  
– Пристрій вмикається одразу.
- **Вимкнення:** Витягніть штекер із розетки.

# Чистка і догляд

## ПРИМІТКА

Не користуйтеся хімічними засобами чищення. Вони завдають шкоди тваринам, рослинам та навколишньому середовищу.

- ▶ Очищуйте пристрій лише чистою водою та м'якою щіткою.

Рекомендації щодо очищення:

- ▶ Очищуйте пристрій у разі необхідності, але щонайменше 2 рази на рік.
- ▶ Особливо ретельно почистіть робоче колесо насоса і корпус насоса.

# Відкривання/закривання корпусу

Перш ніж закривати корпус, помістіть кабель живлення у заглибину в корпусі, щоб кабель не стискався.

## Відкривання корпусу

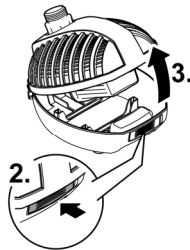
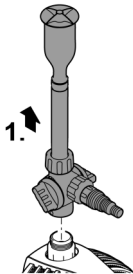

ARS0041

## Закривання корпусу

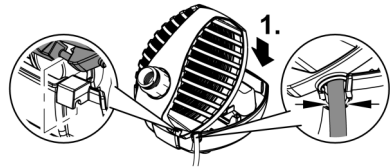

ARS0042

## Очищення/заміна турбіни

- Відкрийте кришку насоса або корпус насоса лівим поворотом від корпусу двигуна (байонетний замок).
- Вийміть робоче колесо, промийте всі деталі під проточною водопровідною водою.
- Замініть зношене або пошкоджене робоче колесо.
- Збірка проводиться в зворотному порядку.

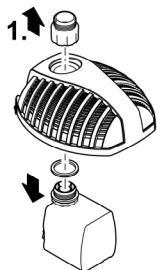

Aquarius  
Fountain Set Classic  
750, 1000

Aquarius  
Fountain Set Classic  
2000 E, 3000 E, 4000 E

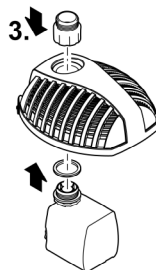
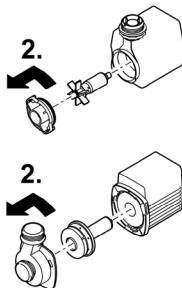

ARS0043

## Зберігання пристрою, в т. ч. взимку

Пристрій не морозостійкий і в умовах очікування морозу його необхідно витягнути та зберігати.

Зберігайте пристрій відповідним способом:

- Повністю очистіть прилад. Перевірте його на наявність пошкоджень та замініть пошкоджені деталі.
- Занурте насос у воду та забезпечте захист від замерзання.

## Усунення несправностей

Несправність	Можлива причина	Усунення
Насос не працює	Відсутня напруга у електричній мережі	Перевірити напругу в мережі
	Заблоковане робоче колесо	Очистити робоче колесо
Недостатня потужність	Робоче колесо погано рухається	Очистити робоче колесо
	Засмічення корпусу фільтра	Почистити корпус фільтра
	Втрата тиску в шлангу занадто велика	<ul style="list-style-type: none"> <li>Зменшити довжину шланга та кількість з'єднувальних деталей до мінімуму</li> <li>Випрямити шланг</li> </ul>
Через короткий проміжок часу пристрій вимикається	Занадто висока температура води	Температура води не повинна перевищувати +35 °C
	Пристрій перевантажено	<ul style="list-style-type: none"> <li>Усунути блокування</li> <li>Після охолодження пристрій вмикається автоматично</li> </ul>
Потоки води нерівні або неповні	Забилася форсунка	<ul style="list-style-type: none"> <li>Прочистити форсунку</li> </ul>

## Технічні характеристики

### Технічні данні пристрою

Aquarius Fountain Set Eco		750	1000	2000	3000	4000	
Номінальна напруга	В змін. струму	230	230	230	230	230	
Частота мережі	Гц	50	50	50	50	50	
Споживана потужність	Вт	9	11	18	26	42	
Ступінь захисту		IP 68	IP 68	IP 68	IP 68	IP 68	
Макс. потужність подачі	л/год	720	1000	2100	3000	4000	
Макс. водяний стовп	м	1,1	1,3	2,1	2,5	2,9	
Макс. глибина занурення насоса	м	2	2	2	2	2	
Підключення до фонтана		G1	G1	G1	G1	G1	
Ступінчастий наконечник для шланга	мм	13/19/25	13/19/25	13/19/25	13/19/25	13/19/25	
Розміри	Довжина	мм	205	205	205	205	205
	Ширина	мм	180	180	180	180	180
	Висота	мм	140	140	140	140	140
Вага	кг	1,8	1,8	2,0	2,2	2,7	

## Припустимі характеристики води

		Питна вода, ставкова вода
Значення рН		6,8 ... 8,5
Жорсткість	°dH	8 ... 15
Вільний хлор	мг/л	<0,3
Вміст хлоридів	мг/л	<250
Вміст солі	%	<0,4
Загальний сухий залишок	мг/л	<50
Температура	°C	+4 ... +35

## Деталі, що швидко зношуються

- Турбіна

## Запасні частини



З оригінальними запчастинами OASE пристрій знаходиться у безпечному стані і продовжує надійно працювати.

Інформацію про запасні частини можна знайти на нашому Інтернет-сайті.

[www.oase.com/ersatzteile](http://www.oase.com/ersatzteile)

## Утилізація

### ПРИМІТКА



Цей пристрій заборонено утилізувати разом із побутовими відходами.

- ▶ Утилізуйте пристрій тільки через передбачену для цього систему повернення відходів для переробки.
- ▶ Попередньо необхідно обрізати кабель живлення, щоб зробити його непридатним для використання.

## ПРЕДУПРЕЖДЕНИЕ

- ▶ Перед контактом с водой отключите от электросети все находящиеся в воде электроустройства. Иначе в результате поражения током возможны серьезные травмы или смерть.
  - ▶ Не эксплуатируйте устройство, если в воде находятся люди.
  - ▶ Дети от 8 лет и старше, а также люди с ограниченными физическими, органолептическими или ментальными возможностями, люди с небольшим опытом и объемом знаний могут пользоваться этим устройством, находясь при этом под контролем взрослых или получив от них советы по безопасному обращению с устройством и поняв опасности при работе с ним. Дети не должны играть с устройством. Дети не должны чистить или ремонтировать устройство без надлежащего контроля со стороны взрослых.
-

## Указания по технике безопасности

### Электрическое соединение

- Подключайте устройство к сети только в том случае, когда электрические характеристики устройства соответствуют данным сетевого электропитания.
- Подключайте устройство только к розетке, установленной по инструкции. Розетка должна быть защищена автоматическим выключателем тока утечки с максимальным расчетным током 30 мА.
- Предохраняйте штекерные соединения от влаги.

### Безопасный режим работы

- Нельзя пользоваться устройством, если его корпус или электрические кабели повреждены.
- Поврежденный кабель заменить нельзя. Сдайте устройство в утилизацию.
- Рабочий узел содержит магнит с сильным магнитным полем, которое может повлиять на работу кардиостимулятора или имплантированных дефибрилляторов (ICD). Выдерживайте расстояние между имплантатом и магнитом не менее 0,2 м.
- Не переносите и не тяните устройство, держа его за электрический кабель!
- Укладывайте электрокабели так, чтобы они были защищены от возможных повреждений и чтобы люди не могли через них споткнуться.
- Если возникнут проблемы просьба обращаться к авторизованному сервисному отделу обслуживания или к фирме-изготовителю OASE.

## Описание изделия

### Обзор

А

- 1 Корпус фильтра с насосом фильтра.

---

- 2 Переходник прикрепляет насос фильтра к крышке фильтра

---

- 3 Отводной клапан с регуляторами потока

---

- 4 Ступенчатый шланговый наконечник 13/19/25 мм для подключения ручейка или распылителя воды

---

- 5 Накидная гайка для закрепления форсуночной трубки на отводном клапане

---

- 6 Форсуночная трубка

---

- 7 Крепление форсунки

---

- 8 Насадочные форсунки (вулкан, лава, магма) для различных водяных эффектов



## Использование прибора по назначению

Описанный в данном руководстве по эксплуатации продукт разрешается использовать только следующим образом:

- Перекачивает обычную воду с целью создания фонтана.
- Эксплуатация при соблюдении технических данных.

На прибор распространяются следующие ограничения:

- Использовать в прудах для плавания не разрешается.
- Работать с другой жидкостью, кроме воды, запрещается.
- Никогда не эксплуатируйте без протока воды.
- Не разрешается использование ни для производственного, ни для промышленного назначения.

## Символы на приборе

**IP68**



Устройство пыле- и водонепроницаемое до глубины погружения 2 м.



При наступлении заморозков устройство нужно демонтировать.



Представляет опасность для людей с кардиостимулятором.  
Устройство содержит сильный магнит.



Устройство нельзя утилизировать вместе с обычными домашними отходами.



Прочитайте руководство по эксплуатации!

## Установка насоса

### ⚠ ПРЕДУПРЕЖДЕНИЕ

Смерть или травмы тяжелой степени от опасного электрического напряжения при эксплуатации устройства в пруду для купания.

- ▶ Устройство можно эксплуатировать только тогда, когда в воде не находятся люди.

В

- Место подключения к электросети должно находиться на расстоянии не менее 2 м от водоема.
- Размещать насос нужно горизонтально на прочном и свободном от ила основании.
- Сам насос находится под водой, крепление для форсунки выступает над водой.

**СОВЕТ!** Чистить пруд или водоем нужно тщательно, расположив насос на расстоянии от дна прим. 200 мм, чтобы в насос не закачивалась илистая вода.

- Илистая вода быстро засоряет форсунку и рабочий узел преждевременно изнашивается.

## Пуск в эксплуатацию

### УКАЗАНИЕ

Никогда не подключайте насос к светорегулятору. Это вызовет поломку насоса.

- **Включить:** Вставьте штекер в розетку.  
– Устройство включается немедленно.
- **Выключить:** Выньте штекер из розетки.

## Очистка и уход

### УКАЗАНИЕ

Не используйте химические чистящие средства. Они оказывают вредное действие на животных, растения и окружающую среду.

- ▶ Чистить устройство нужно только чистой водой и мягкой щеткой.

Рекомендации по очистке:

- ▶ Чистите устройство по потребности, но не реже 2-х раз в год.
- ▶ В насосе нужно чистить прежде всего рабочий узел и корпус.

## Корпус открыть/закрыть

Перед тем, как закрыть корпус, уложите сетевой кабель в выемку на корпусе, чтобы не сдавливать его.

### Открыть корпус

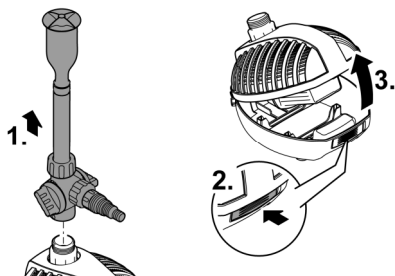

ARS0041

### Закрыть корпус

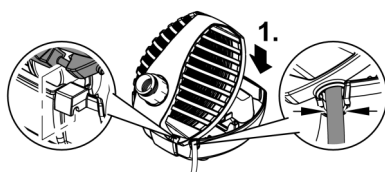

ARS0042

## Очистка/замена рабочего узла

- Откройте крышку или корпус насоса поворотом влево относительно корпуса электромотора (байонетный затвор).
- Сняв рабочий узел, промойте все части проточной водопроводной водой.
- Замените изношенный или поврежденный рабочий узел.
- Сборка рабочего узла выполняется в обратной последовательности.

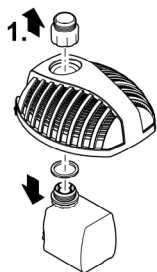

Aquarius  
Fountain Set Classic  
750, 1000

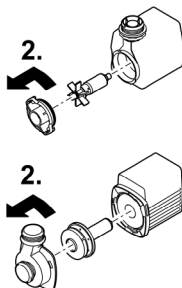

Aquarius  
Fountain Set Classic  
2000 E, 3000 E, 4000 E



ARS0043

## Хранение на складе/хранение в зимнее время

Устройство не устойчиво к низким температурам, при ожидаемых заморозках его нужно демонтировать и убрать на хранение.

Правильное хранение устройства:

- Тщательно очистить устройство, проверить на наличие повреждений, заменить поврежденные детали.
- Храните насос погруженным в емкость с водой в защищенном от мороза месте.

RU

## Устранение неисправности

Неисправность	Возможная причина	Устранение неисправности
Насос не работает	Нет сетевого напряжения	Проверьте сетевое напряжение
	Рабочий узел заблокирован	Почистите рабочий узел
Недостаточный объем подачи	Тяжелый ход рабочего узла	Почистите рабочий узел
	Корпус фильтра засорился	Почистите корпус фильтра
	Большая потеря давления в шланге	<ul style="list-style-type: none"> <li>Уменьшите длину шланга и количество соединительных элементов до необходимого минимума</li> <li>Проложите шланг ровно</li> </ul>
После непродолжительной работы устройство отключается	Высокая температура воды	Учитывайте максимальную допустимую температуру воды + 35 °С
	Устройство перегружено	<ul style="list-style-type: none"> <li>Устраните блокировку</li> <li>После охлаждения устройство включается снова автоматически.</li> </ul>
Водяные эффекты неравномерные или неполные	Засорилось сопло	<ul style="list-style-type: none"> <li>Прочистите сопло</li> </ul>

## Технические параметры

### Технические характеристики устройства

Aquarius Fountain Set Eco		750	1000	2000	3000	4000
Расчетное номинальное напряжение	Переменный ток В	230	230	230	230	230
Частота в сети	Гц	50	50	50	50	50
Потребляемая мощность	Вт	9	11	18	26	42
Класс защиты		IP 68	IP 68	IP 68	IP 68	IP 68
Макс. объем подачи	л/ч	720	1000	2100	3000	4000
Макс. высота водяного столба	м	1,1	1,3	2,1	2,5	2,9
Макс. глубина погружения насоса	м	2	2	2	2	2
Подключение фонтанчика		G1	G1	G1	G1	G1
Ступенчатый шланговый наконечник	мм	13/19/25	13/19/25	13/19/25	13/19/25	13/19/25
Габариты	Длина	мм	205	205	205	205
	Ширина	мм	180	180	180	180
	Высота	мм	140	140	140	140
Вес	кг	1,8	1,8	2,0	2,2	2,7

## Допустимые показатели качество воды

		Чистая вода, прудовая вода
Значение pH		6,8 ... 8,5
Жесткость воды	°dH	8 ... 15
Свободный хлор	мг/л	<0,3
Содержание хлоридов	мг/л	<250
Содержание солей	%	<0,4
Общий сухой остаток	мг/л	<50
Температура	°C	+4 ... +35

## Изнашивающиеся детали

- Рабочий узел

## Запчасти



Благодаря оригинальным запчастям фирмы OASE устройство безопасно и надежно в работе.

Рисунки и списки запчастей вы найдете на нашей интернет-странице.

[www.oase.com/ersatzteile](http://www.oase.com/ersatzteile)

## Утилизация

### УКАЗАНИЕ



Данное устройство нельзя утилизировать вместе с домашними отходами!

- ▶ Утилизируйте устройство через предусмотренную для этого систему возврата электротоваров.
- ▶ Сделайте устройство непригодным для эксплуатации, перерезав электрокабель.

## 警告

- ▶ 在接触水之前，将水中的所有电气设备从电源断开。否则电击可导致死亡或重伤。
  - ▶ 只有在水里无人时才能运行本设备。
  - ▶ 本设备可由 8 岁及以上的儿童以及身体、感官或精神能力有限或缺乏经验和知识的人使用，前提是他们得到监督或安全使用设备的指导，并了解由此带来的危险。儿童不得玩耍设备。清洁和用户维护工作不得由没有受到监督的儿童进行。
-

## 安全提示

### 电气连接

- 只有当设备的电气数据和电源的电气数据一致时，才允许连接设备。
- 只能将设备连接到按规定安装的插座上。插座必须使用故障电流保护装置进行保护，其测量错误电流为最大 30 mA。
- 防止插头连接受潮。

### 安全运行

- 当电线或外壳损坏时，请勿使用设备。
- 不能替换损坏的连接线。对设备进行废弃处理。
- 设备中的运行单元包括一个具有强磁场的磁铁，它可以影响心脏起搏器或植入的除颤器 (ICD)。植入物与磁铁之间的距离至少应为 0.2 m。
- 请勿通过电缆搬运或拉扯设备。
- 敷设电线时保护其不受损坏，并且注意不要绊倒任何人。
- 如有问题，请咨询授权客服或 OASE。

## 产品介绍

### 概况

A

- 1 带过滤泵的过滤器壳体
- 2 过渡连接件，将过滤泵固定在过滤器盖上
- 3 带流量调节器的支路阀
- 4 阶梯式软管接头 13/19/25 mm，用于连接水道或滴水嘴
- 5 锁紧螺母，用于将喷管固定到支路阀上
- 6 喷管
- 7 喷嘴座
- 8 不同喷水图案的喷嘴嵌件 (Vulkan、Lava、Magma)

## 按规定使用

说明书中的所述产品只能用于下列用途：

- 把正常水泵成喷泉。
- 必须在遵守技术数据的前提下运行。

以下限制条件适用于本设备：

- 禁止在游泳池中使用。
- 不可输送除水以外的其他液体。
- 严禁在无水流的情况下运行。
- 禁止用于商业或者工业目的。

## 设备上的符号

**IP68**  2.0 m

本设备防尘，最大防水深度为 2 m。



在霜冻情况下，请卸载设备。



对装有心脏起搏器的人员存在危险。本设备包括一块强力磁铁。



请勿按普通生活垃圾废弃处理本设备。



请阅读使用说明。

## 安装泵

### 警告

在池塘中运行设备时，危险电击可导致死亡或重伤。

- ▶ 只有在水里无人时才能运行设备。

B

- 电源插头至少距池塘 2 米以外。
- 将泵水平安放到稳固、无污泥的地基上。
- 泵体置于水下，喷嘴座伸出水面。

建议！彻底清洁池塘或水池并将泵置于塘底上方约 200 mm 处，以免泵抽入淤泥水。

- 淤泥水会导致喷嘴更快堵塞，使运行单元过早磨损。



## 调试

### 提示

切勿将泵连接至调光器。否则泵会损坏。

- 接通：将电源插头插入插座。
  - 设备会立刻启动。
- 关闭：从插座中拔出电源插头。

## 清洁和保养

### 提示

请勿使用化学清洁剂。这会损害动植物和环境。

▶ 只能用清水和软毛刷清洁设备。

清洁建议：

- ▶ 根据需要清洁设备，但每年至少清洁 2 次。
- ▶ 尤其须清洁泵上的运行单元和泵外壳。

## 打开/关闭外壳

关闭外壳前，将电源线放入外壳的凹槽中，以免挤压电源线。

打开外壳

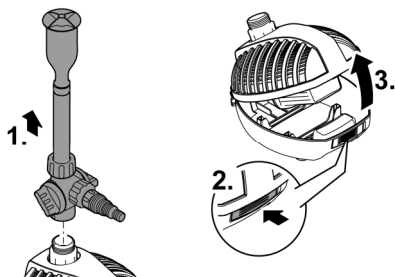

关闭外壳

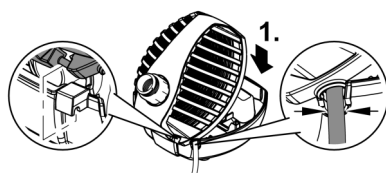

ARS0041

ARS0042

## 清洁/更换运行单元

- 向左转动电机外壳（卡口锁）松开泵盖或泵外壳。
- 卸下运行单元后，用自来水清洁所有零件。
- 更换磨损或损坏的运行单元。
- 按相反顺序进行组装。

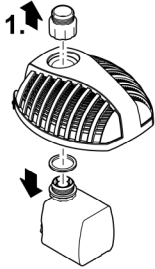

Aquarius  
Fountain Set Classic  
750, 1000

Aquarius  
Fountain Set Classic  
2000 E, 3000 E, 4000 E

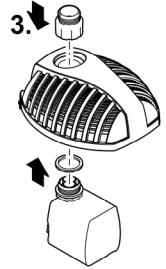
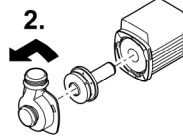
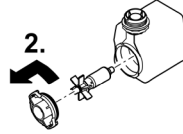

ARS0043

## 存放/过冬

该机器不具备防冻保护，必须在严寒到来之前进行拆除和贮藏。

请如此正确放置机器：

- 彻底清理机器，检查是否损坏，如有损坏部件则对其进行更换。
- 在水中防冻置放泵。

## 故障排除

故障	可能的原因	对策
泵不运行	未接电	检查接电
	运行单元受阻	清洁运行单元
输送功率不足	运行单元运行困难	清洁运行单元
	过滤器壳体阻塞	清洁过滤器壳体
	软管中的压力损失过高	<ul style="list-style-type: none"> <li>将软管长度和连接件减至最小</li> <li>笔直地敷设软管</li> </ul>
设备短暂运行后关闭	水温过高	不超过 +35 ° C 的最高水温
	设备超负荷	<ul style="list-style-type: none"> <li>清除堵塞</li> <li>冷却后，设备会自动重新开启。</li> </ul>
喷水图案不均匀或不完整	喷嘴堵塞	<ul style="list-style-type: none"> <li>清洁喷嘴</li> </ul>

## 技术数据

### 设备数据

Aquarius Fountain Set Eco		750	1000	2000	3000	4000
额定电压	AC V	230	230	230	230	230
电源频率	Hz	50	50	50	50	50
功率消耗	W	9	11	18	26	42
防护等级		IP 68	IP 68	IP 68	IP 68	IP 68
最大输送功率	l/h	720	1000	2100	3000	4000
最高水柱	m	1.1	1.3	2.1	2.5	2.9
泵的最大浸入深度	m	2	2	2	2	2
艺术喷泉接头		G1	G1	G1	G1	G1
阶梯式软管接头	mm	13/19/25	13/19/25	13/19/25	13/19/25	13/19/25
尺寸	长度	mm	205	205	205	205
	宽度	mm	180	180	180	180
	高度	mm	140	140	140	140
重量	kg	1.8	1.8	2.0	2.2	2.7

## 允许的水值

		淡水、池水
pH 值		6.8 ... 8.5
硬度	° dH	8 ... 15
游离氯	mg/l	<0.3
氯含量	mg/l	<250
盐含量	%	<0.4
总蒸发残留	mg/l	<50
温度	° C	+4 ... +35

## 磨损件

- 运转单元

## 备件



使用 OASE 原厂零件可保持设备的安全性和持续的运行可靠性。  
备件图纸和备件均可在我们的网站上获取。

[www.oase.com/ersatzteile](http://www.oase.com/ersatzteile)

## 丢弃处理

### 提示



- 本设备不得按生活垃圾进行废弃处理。
- ▶ 通过专门的回收系统废弃处理本设备。
  - ▶ 剪断电线，使设备无法使用。

OASE GmbH  
Postfach 2069 • 48469 Hörstel  
Tecklenburger Straße 161 • 48477 Hörstel  
Germany

[www.oase.com](http://www.oase.com)  
[info@oase.com](mailto:info@oase.com)  
Hotline: +49 5454 93 39 49 20