



PondoVac Premium

DE	Gebrauchsanleitung
EN	Operating instructions
FR	Notice d'emploi
NL	Gebruiksaanwijzing
ES	Instrucciones de uso
PT	Instruções de uso
IT	Istruzioni d'uso
DA	Brugsanvisning
NO	Bruksanvisning
SV	Bruksanvisning
FI	Käyttöohje
HU	Használati útmutató
PL	Instrukcja użytkowania
CS	Návod k použití
SK	Návod na použitie
SL	Navodila za uporabo
HR	Uputa o upotrebi
RO	Instrucțiuni de folosință
BG	Упътване за употреба
UK	Посібник з експлуатації
RU	Руководство по эксплуатации
CN	使用说明书





A

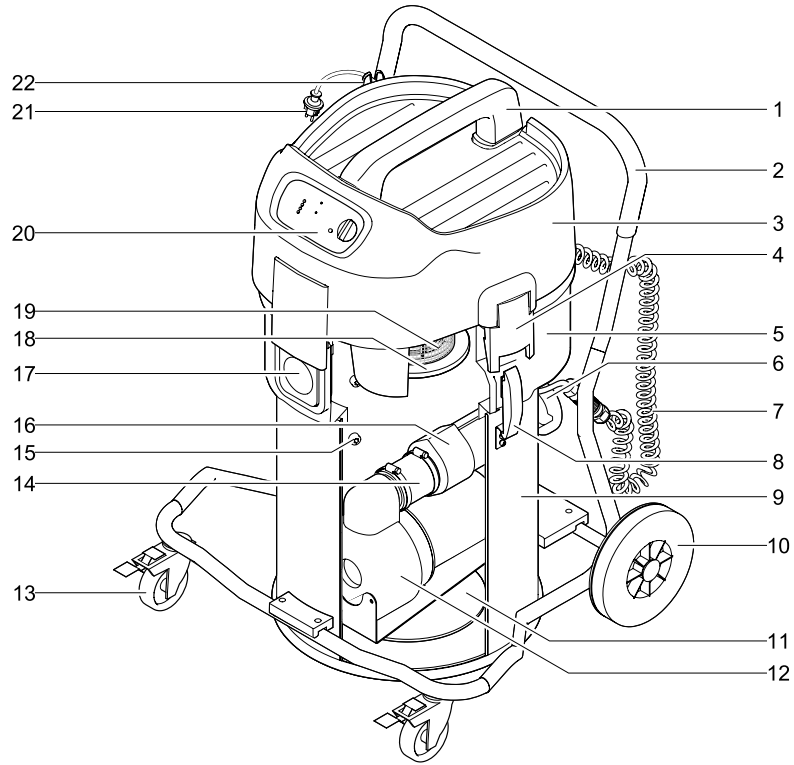

PVC0008

B

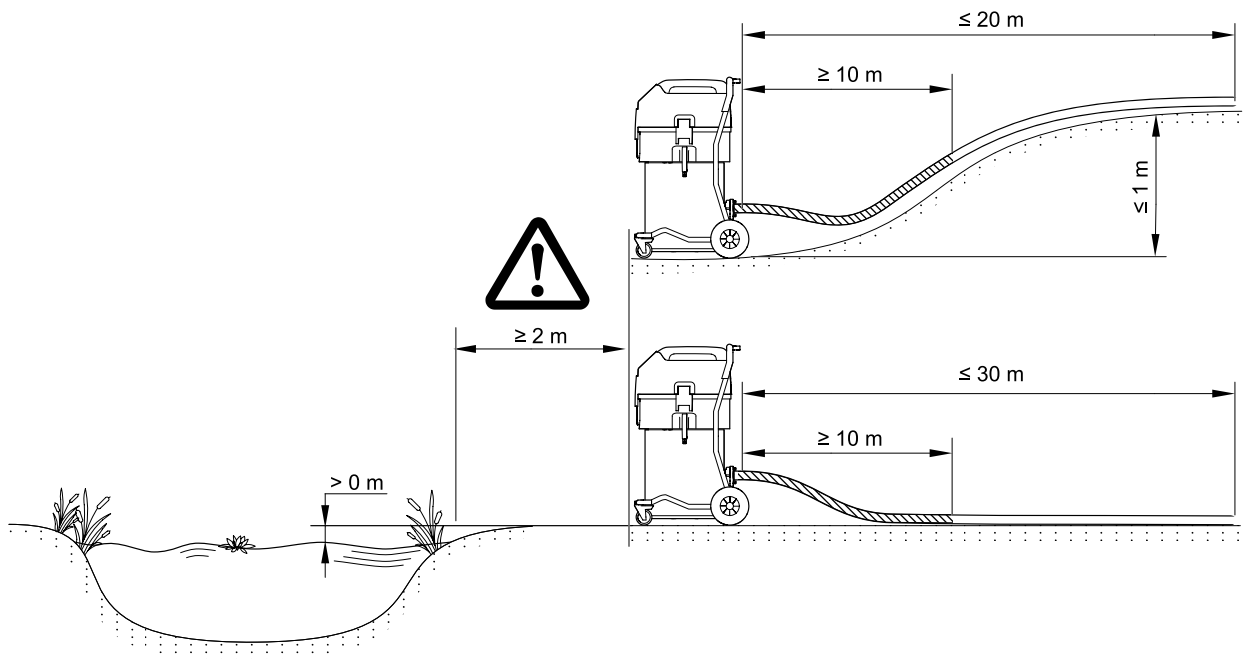

PVC0009



C

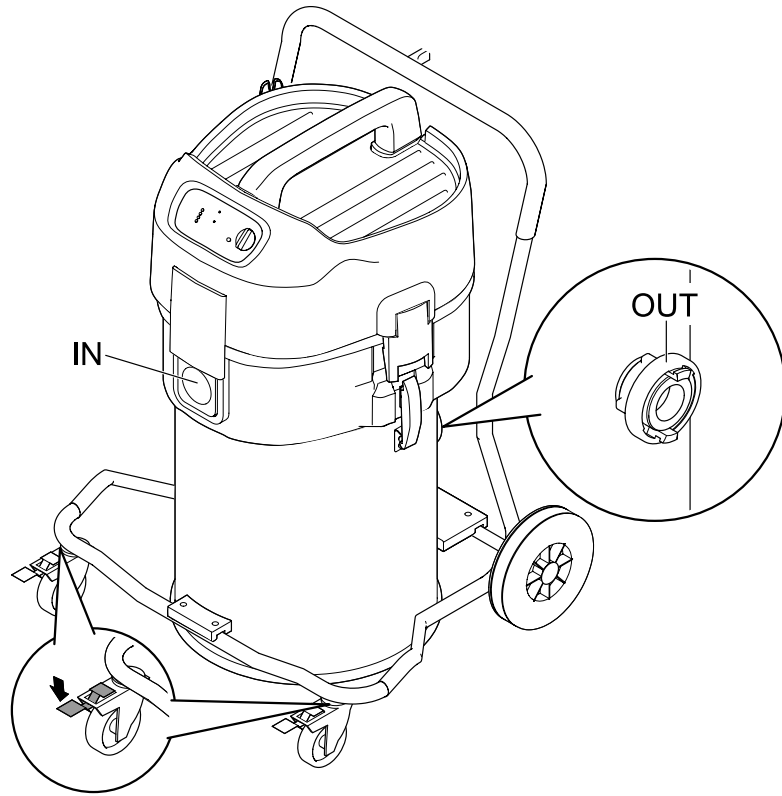

PVC0016

D

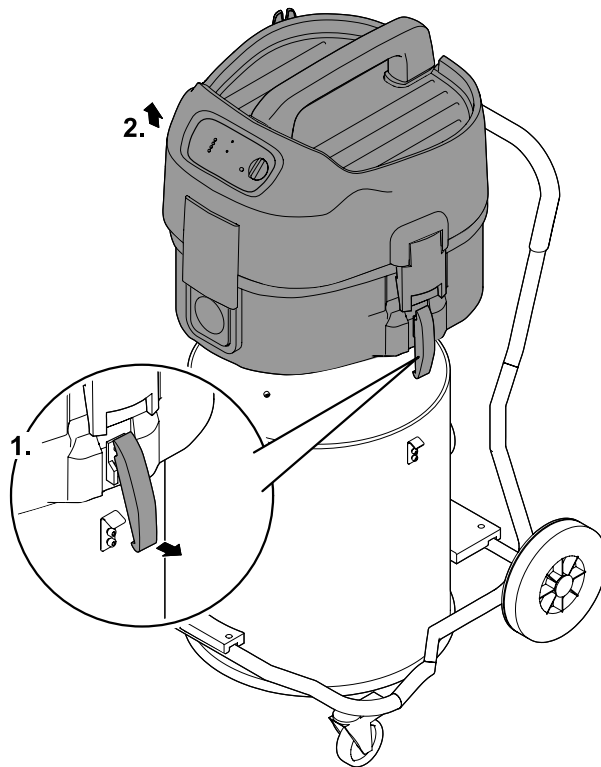

PVC0016



E

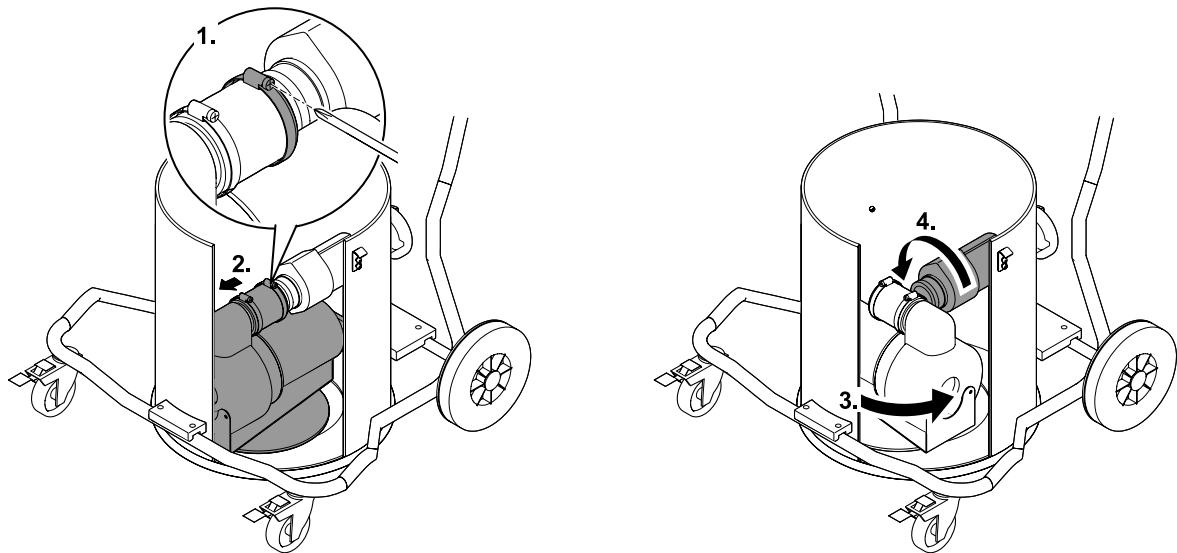

PVC0015

F

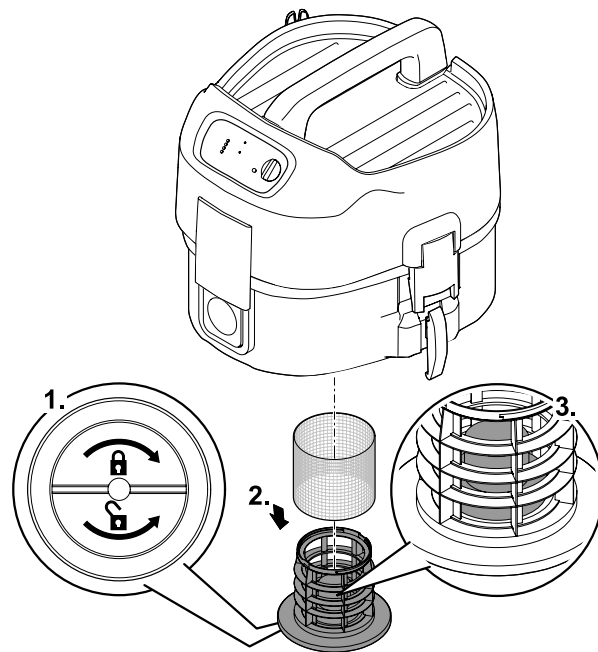

PVC0011

Inhaltsverzeichnis

1	Hinweise zu dieser Gebrauchsanleitung.....	6
1.1	Symbole in dieser Anleitung	6
2	Produktbeschreibung	7
2.1	Geräteaufbau	7
2.2	Funktionsbeschreibung.....	8
2.3	Bestimmungsgemäße Verwendung.....	8
3	Sicherheitshinweise	8
3.1	Gefahren durch die Kombination von Wasser und Elektrizität	8
3.2	Vorschriftsmäßige elektrische Installation	9
3.3	Sicherer Betrieb	9
4	Aufstellen und Anschließen.....	10
5	Bedienung	11
5.1	Bedieneinheit	11
5.2	Saugbetrieb.....	12
6	Störungsbeseitigung	13
7	Reinigung und Wartung	14
7.1	Behälter reinigen.....	14
7.2	Rückschlagklappe reinigen.....	14
7.3	Filterelement reinigen	14
8	Lagern/Überwintern.....	15
9	Verschleißteile.....	15
10	Entsorgung	15
11	Technische Daten	16
12	Symbole	16
	Ersatzteile.....	271

Original Gebrauchsanleitung

1 Hinweise zu dieser Gebrauchsanleitung

Willkommen bei OASE Living Water. Mit dem Kauf des Produkts **PondoVac Premium** haben Sie eine gute Wahl getroffen.

Lesen Sie vor der ersten Benutzung des Gerätes die Anleitung sorgfältig und machen Sie sich mit dem Gerät vertraut. Alle Arbeiten an und mit diesem Gerät dürfen nur gemäß der vorliegenden Anleitung durchgeführt werden.

Beachten Sie unbedingt die Sicherheitshinweise für den richtigen und sicheren Gebrauch.

Bewahren Sie diese Anleitung sorgfältig auf. Bei Besitzerwechsel geben Sie bitte die Anleitung weiter.

1.1 Symbole in dieser Anleitung

Die in dieser Gebrauchsanleitung verwendeten Symbole haben folgende Bedeutung:



Gefahr von Personenschäden durch gefährliche elektrische Spannung

Das Symbol weist auf eine unmittelbar drohende Gefahr hin, die den Tod oder schwere Verletzungen zur Folge haben kann, wenn die entsprechenden Maßnahmen nicht getroffen werden.



Gefahr von Personenschäden durch eine allgemeine Gefahrenquelle

Das Symbol weist auf eine unmittelbar drohende Gefahr hin, die den Tod oder schwere Verletzungen zur Folge haben kann, wenn die entsprechenden Maßnahmen nicht getroffen werden.



Wichtiger Hinweis für die störungsfreie Funktion.



Verweis auf eine oder mehrere Abbildungen. In diesem Beispiel: Verweis auf Abbildung A.



Verweis auf ein anderes Kapitel.

2 Produktbeschreibung

2.1 Geräteaufbau

<input type="checkbox"/> A	Beschreibung
1	Griff
2	Fahrwerk
3	Saugerkopf
4	2 × Verschlussklammer - Fixieren des Saugerkopf auf Adapterring
5	Adapterring
6	Anschluss Ablaufschlauch - C-Druckschlauch - Festkupplung C-Storz 2" IG Alu mit Dichtung
7	2 × Spiralkabel mit Steckverbinder - Steckverbinder sind verpolungssicher und können nicht vertauscht werden. - 1 × Anschlussleitung Pumpe - 1 × Steuerleitung Wasserstand-Sensor
8	2 × Verschlussklammer - Fixieren des Adapterring auf Behälter
9	Behälter - Max. Füllmenge 95 l
10	2 × Vollgummirad
11	Pumpenfuß
12	Entleerungspumpe - Max. Förderleistung 450 l/min - Fördert Korngröße bis Ø 50 mm
13	2 × Lenkrolle mit Feststellbremse - Verhindert unbeabsichtigtes Anfahren des Schlammsaugers
14	Verbinder DN 50 mit 2 Schellen - Verbindet Entleerungspumpe mit Rückschlagklappe
15	4 × Wasserstand-Sensor - Schaltet Entleerungspumpe automatisch ein.
16	Rückschlagklappe - Verhindert Wasserrücklauf vom Ablaufschlauch(6) - Erzeugt Saugvakuum
17	Anschluss für Saugschlauch - Ø 50 mm
18	Filterstützkorb - Integrierter Schwimmer schützt Elektronik vor eindringendem Wasser bei Überschreiten der max. Wasserhöhe
19	Filtersieb VA - Schützt Elektronik vor eindringenden Schmutzpartikeln
20	Bedieneinheit
21	Netzkabel - Kabellänge ca. 7,50 m
22	Kabelhalter

2.2 Funktionsbeschreibung

Das Gerät saugt durch den Saugschlauch Schlamm aus Gewässern ab, der im Behälter gesammelt wird. Sensoren im Behälter messen den Wasserstand. Ab einem bestimmten Wasserstand schaltet die Entleerungspumpe automatisch ein. Das Schmutzwasser wird über den Ablaufschlauch aus dem Behälter gepumpt.

Das Bedienfeld mit integrierter LED Anzeige ermöglicht eine genaue Übersicht des Wasserstands. Zusätzlich können Sauger und Entleerungspumpe manuell gesteuert werden.

Abgesaugte, feste Schmutzpartikel können die Lackierung des gusseisernen Gehäuses der Entleerungspumpe lösen. Die Bildung einer leichten Rostschicht auf dem Gehäuse ist normal und beeinträchtigt nicht die Funktion der Entleerungspumpe.

- ▶ Für den Betrieb ist Zubehör erforderlich. Dieses Zubehör ist nicht Bestandteil des Lieferumfangs und muss separat erworben werden.
- ▶ Extrem starke Saugleistung mit bis zu 333 l/min.
- ▶ Das robuste Fahrwerk mit Vollgummirädern und Feststellbremse sorgt für sehr gute Beweglichkeit und Standsicherheit.

2.3 Bestimmungsgemäße Verwendung

PondoVac Premium, im weiteren "Gerät" genannt, darf ausschließlich wie folgt verwendet werden:

- ▶ Zum Absaugen von Teichschlamm.
- ▶ Zum Reinigen von Teichen, Schwimmteichen und Pools.
- ▶ Betrieb unter Einhaltung der technischen Daten.
- ▶ Für private oder gewerbliche Zwecke.

Für das Gerät gelten folgende Einschränkungen:

- ▶ Betrieb nur mit Wasser bei einer Wassertemperatur von +4 °C ... +35 °C.
- ▶ Niemals andere Substanzen als Wasser fördern.
- ▶ Nicht als Trockensauger verwenden.
- ▶ Niemals ohne Wasserdurchfluss betreiben.
- ▶ Nicht in Verbindung mit Chemikalien, Lebensmitteln, leicht brennbaren oder explosiven Stoffen einsetzen.

3 Sicherheitshinweise

Von diesem Gerät können Gefahren für Personen und Sachwerte ausgehen, wenn das Gerät unsachgemäß bzw. nicht dem Verwendungszweck entsprechend eingesetzt wird oder wenn die Sicherheitshinweise nicht beachtet werden.

Dieses Gerät kann von Kindern ab 8 Jahren und darüber sowie von Personen mit verringerten physischen, sensorischen oder mentalen Fähigkeiten oder Mangel an Erfahrung und Wissen benutzt werden, wenn sie beaufsichtigt oder bezüglich des sicheren Gebrauchs des Gerätes unterwiesen wurden und die daraus resultierenden Gefahren verstehen. Kinder dürfen nicht mit dem Gerät spielen. Reinigung und Benutzerwartung dürfen nicht von Kindern ohne Beaufsichtigung durchgeführt werden.

3.1 Gefahren durch die Kombination von Wasser und Elektrizität

- ▶ Die Kombination von Wasser und Elektrizität kann bei nicht vorschriftsmäßigem Anschluss oder unsachgemäßer Handhabung zum Tod oder zu schweren Verletzungen durch Stromschlag führen.
- ▶ Bevor Sie in das Wasser greifen, immer alle im Wasser befindlichen Geräte spannungsfrei schalten.

3.2 **Vorschriftsmäßige elektrische Installation**

- ▶ Elektrische Installationen müssen den nationalen Errichterbestimmungen entsprechen und dürfen nur von einer Elektrofachkraft vorgenommen werden.
- ▶ Eine Person gilt als Elektrofachkraft, wenn sie auf Grund ihrer fachlichen Ausbildung, Kenntnisse und Erfahrungen befähigt und berechtigt ist, die ihr übertragenen Arbeiten zu beurteilen und durchzuführen. Das Arbeiten als Fachkraft umfasst auch das Erkennen möglicher Gefahren und das Beachten einschlägiger regionaler und nationaler Normen, Vorschriften und Bestimmungen.
- ▶ Bei Fragen und Problemen wenden Sie sich an eine Elektrofachkraft.
- ▶ Der Anschluss des Gerätes ist nur erlaubt, wenn die elektrischen Daten von Gerät und Stromversorgung übereinstimmen. Die Gerätedaten befinden sich auf dem Typenschild am Gerät, auf der Verpackung oder in dieser Anleitung.
- ▶ Das Gerät muss über eine Fehlerstrom-Schutzeinrichtung mit einem Bemessungsfehlerstrom von maximal 30 mA abgesichert sein.
- ▶ Verlängerungsleitungen und Stromverteiler (z. B. Steckdosenleisten) müssen für die Verwendung im Freien geeignet sein (spritzwassergeschützt).
- ▶ Netzanschlussleitungen dürfen keinen geringeren Querschnitt haben als Gummischlauchleitungen mit dem Kurzzeichen H07RN-F. Verlängerungsleitungen müssen den Anforderungen der DIN VDE 0620 genügen.
- ▶ Schließen Sie das Gerät nur an einer vorschriftsmäßig installierten Steckdose an.

3.3 **Sicherer Betrieb**

- ▶ Bei defekten elektrischen Leitungen oder defektem Gehäuse darf das Gerät nicht betrieben werden.
- ▶ Tragen oder ziehen Sie das Gerät nicht an der elektrischen Leitung.
- ▶ Verlegen Sie Leitungen geschützt vor Beschädigungen und achten Sie darauf, dass niemand darüber fallen kann.
- ▶ Öffnen Sie das Gehäuse des Gerätes oder zugehöriger Teile nur, wenn Sie dazu in der Anleitung ausdrücklich aufgefordert werden.
- ▶ Führen Sie nur Arbeiten am Gerät durch, die in dieser Anleitung beschrieben sind. Wenden Sie sich an eine autorisierte Kundendienststelle oder im Zweifelsfall an den Hersteller, wenn sich Probleme nicht beheben lassen.
- ▶ Verwenden Sie nur Original-Ersatzteile und -Zubehör für das Gerät.
- ▶ Nehmen Sie niemals technische Änderungen am Gerät vor.
- ▶ Bei einer beschädigten Leitung muss das Gerät bzw. die Komponente von einer autorisierten Kundenstelle oder dem Hersteller ersetzt werden.
- ▶ Betreiben Sie das Gerät nur, wenn sich keine Personen im Wasser aufhalten!
- ▶ Halten Sie die Steckdose und den Netzstecker trocken.
- ▶ Halten Sie die Steckverbinder trocken.

4 Aufstellen und Anschließen

B, C



Achtung! Gefährliche elektrische Spannung.

Mögliche Folgen: Tod oder schwere Verletzungen beim Betrieb elektrischer Geräte oder Installationen in oder an Gewässern.

Schutzmaßnahmen:

- ▶ Gerät mindestens in einem Abstand von 2 m zum Gewässer aufstellen.
- ▶ Einen waagerechten, festen Untergrund wählen, um ein Umkippen zu vermeiden.
- ▶ Feststellbremse arretieren, um ein unbeabsichtigtes Anfahren während des Betriebs zu vermeiden.
- ▶ Nationale und regionale Vorschriften einhalten.



Gerät nur oberhalb des Wasserniveaus aufstellen und betreiben. Mögliche Folgen, wenn das Gerät unterhalb des Wasserniveaus betrieben wird:

- ▶ Wasser fließt selbsttätig in den Behälter. Der Saugbetrieb wird gestört.
- ▶ Bei abgeschaltetem Gerät fließt Wasser selbsttätig durch den Behälter. Der Teich / das Becken wird entleert.



Gerät transportieren und aufstellen.

- ▶ Das Fahrwerk des Geräts verwenden.
- ▶ Das Gerät nicht am Griff heben.
- ▶ Das Gerät hat ein Gewicht von mehr als 40 kg. Zum Heben geeignete Tragehilfe verwenden.

Grundsätzliche Bedingungen, die einzuhalten sind:

- ▶ Das Schmutzwasser in die Kanalisation oder so weit vom Teich entfernt ableiten, dass es nicht in den Teich zurückfließen kann.
- ▶ Netz- und Verlängerungskabel vollständig abwickeln.
 - Kabelbündel vermeiden
- ▶ Ablauf und Saugschwimmschlauch, sowie Düsen von Oase anschließen.
 - Empfehlung: Die ersten 10 Meter einen formstabilen Ablaufschlauch verwenden. Ein knickfreier Ablaufschlauch gewährleistet störungsfreies Abfließen des Schmutzwassers.

5 Bedienung

5.1 Bedieneinheit

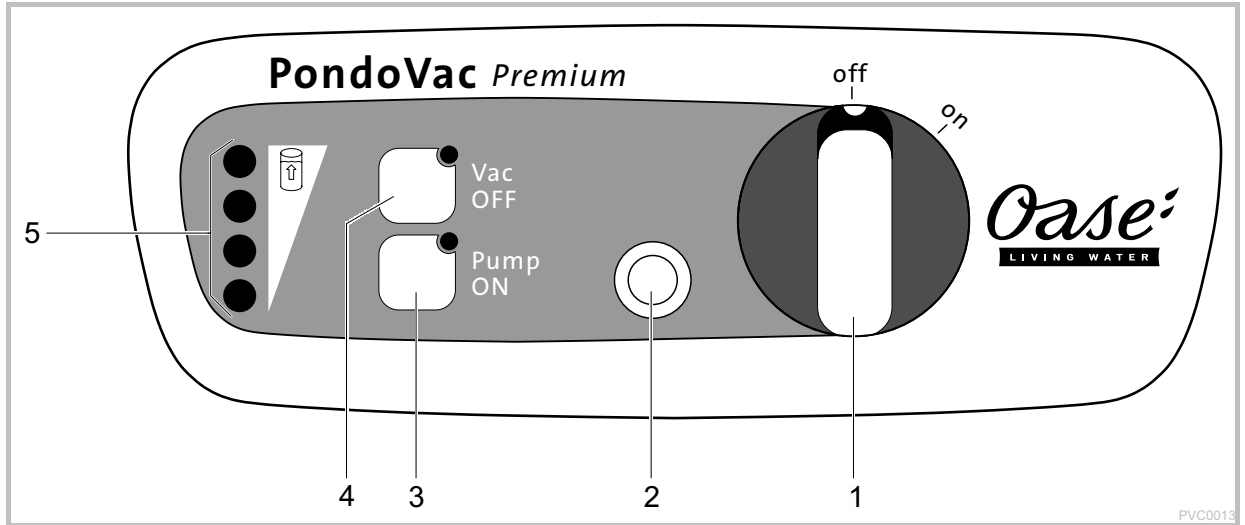

- 1 **Ein-/Ausschalten**
 off: Gerät ist ausgeschaltet
 on: Gerät ist eingeschaltet
 – Sauger läuft an
 – Entleerungspumpe schaltet ein, wenn der max. Wasserstand erreicht ist. (1)
- 2 **Motorschutzschalter einschalten**
 Motorschutzschalter schaltet die Entleerungspumpe bei Blockierung aus. (→ Störungsbeseitigung)
 – Entsperrtaste springt hervor
 – Entleerungspumpe wieder einschalten: Entsperrtaste drücken
- 3 **Pump ON**
 Manuelles Entleeren des Behälters, z. B. nach dem Betrieb oder damit sich das Gerät leichter bewegen lässt.
 – Taste drücken: Entleerungspumpe schaltet ein (LED leuchtet)
 – Taste loslassen: Entleerungspumpe schaltet aus
- 4 **Vac OFF**
 Manuelles Ausschalten des Saugers, wenn die Schallemission kurzzeitig reduziert werden soll
 – Taste drücken: Sauger schaltet aus (LED leuchtet)
 – Taste loslassen: Sauger schaltet ein
- 5 **LEDs zur Wasserstandsanzeige**
 LEDs grün leuchten:
 ●● maximaler Wasserstand
 ●● mittlerer Wasserstand
 ● niedriger Wasserstand
 LED rot leuchtet:
 ● minimaler Wasserstand

5.2 Saugbetrieb



Achtung! Gefährliche elektrische Spannung!

Mögliche Folgen: Tod oder schwere Verletzungen.

Schutzmaßnahmen: Bevor Sie das Gerät in Betrieb nehmen, Netzspannung aller im Wasser befindlichen Geräte abschalten.



Hinweis! Elektronik wird zerstört.

Das Gerät niemals ohne Filterelement betreiben!

- ▶ Teleskopstange mit Saugschwimmschlauch und Düse ins Wasser tauchen und den Teich-/Poolboden absaugen.
- ▶ Die grünen LEDs auf der Bedieneinheit zeigen durch Leuchten/Flackern den Wasserstand im Behälter
 - • ... ••: Entleerungspumpe schaltet automatisch ein und fördert das Schmutzwasser aus dem Behälter.
 - •• ... •••: Der max. Wasserstand wird erreicht. Auf dem Behälterboden hat sich übermäßig Schmutz gesammelt, die Entleerungspumpe kann das Schmutzwasser nicht mehr fördern.
- ▶ Bei Bedarf kann der Sauger mit „Vac OFF“ manuell ausgeschaltet werden.
- ▶ Bei Bedarf kann die Entleerungspumpe mit „Pump ON“ manuell eingeschaltet werden.
 - Empfehlung: Entleeren Sie den Behälter, um das Gewicht zu reduzieren. Das Gerät kann leichter bewegt werden.
 - Um während der Entleerung den Sauger auszuschalten, „Pump ON“ und „Vac OFF“ gleichzeitig gedrückt halten.
- ▶ Vor Reinigung und Wartung den Behälter über die Entleerungspumpe entleeren.
 - Empfehlung: Klares Wasser saugen und erneut Entleeren. Schmutzpartikel werden gelöst und abtransportiert.
- ▶ Gerät nach jedem Einsatz reinigen. (→ Reinigung und Wartung)

6 Störungsbeseitigung

Störung	Ursache	Abhilfe
Gerät schaltet nicht ein	Keine Netzspannung	Netzspannung einschalten
Sauger läuft nicht an	Kohlebürsten sind abgenutzt	Kohlebürsten ersetzen lassen(→ Kohlebürsten ersetzen)
Saugleistung vermindert	Teleskopstange mit Saugaufsatz zu tief eingetaucht	Max. Eintauchtiefe von 2,60 m einhalten
	Saugschlauch oder Saugaufsatz ist verschmutzt	Reinigen
	Entleerungspumpe ist ausgeschaltet und Rückschlagklappe ist blockiert	Reinigen - Wasser mit Ablaufschlauch einsaugen bis Ventil freigespült ist - Rückschlagventil reinigen
Sauger schaltet ein und aus	Tritt bei leerem Behälter nach dem Einschalten auf	Normales Verhalten - Sauger und Entleerungspumpe müssen sich einregeln
	Max. Wasserstand ist überschritten	- Behälter entleeren - Entleerungspumpe reinigen - Ablaufschlauch knickfrei verlegen
Entleerungspumpe fördert kaum oder nicht	Motorschutzschalter hat ausgelöst	- Behälter entleeren - Pumpe reinigen - Entsperrtaste drücken
	Pumpeneingang ist verstopft	Reinigen
	Ablaufschlauch verursacht Wasserrückstau	Ablaufschlauch knickfrei verlegen
Entleerungspumpe läuft nicht automatisch an	Wasserstand-Sensoren sind verschmutzt	Reinigen
	Steckverbinder sind nicht korrekt verbunden	Verbinden, Überwurfmutter festdrehen
●● ... ●●● LEDs leuchten	Wasserstand ist zu hoch	- Behälter entleeren. - Entleerungspumpe reinigen - Ablaufschlauch knickfrei verlegen
	Wasserstand-Sensoren sind verschmutzt	- Reinigen
	Entleerungspumpe ist verstopft	- Reinigen

7 Reinigung und Wartung



Achtung! Gefährliche elektrische Spannung!

Mögliche Folgen: Tod oder schwere Verletzungen.

Schutzmaßnahmen: Vor Arbeiten am Gerät Netzspannung abschalten und gegen unbeabsichtigtes Wiedereinschalten sichern.

Grundsätzliche Bedingungen, die einzuhalten sind:

- ▶ Steckverbinder der Spiralkabel sind bei Auslieferung verbunden.
 - Steckverbinder muss bei Reinigung und Wartung nicht gelöst werden.
- ▶ Gerät vor jedem Öffnen ausschalten und Netzstecker ziehen.
- ▶ Entleerungspumpe nicht aus dem Behälter heben. Anschlusskabel kann beschädigt werden.
- ▶ Saugerkopf nie auf dem Filterelement ablegen, um Beschädigung zu vermeiden. Saugerkopf auf die Seite oder den Griff legen.

7.1 Behälter reinigen

So gehen Sie vor:

D

1. Verschlussklammer am Adapterring lösen.
2. Den Saugkopf am Griff abheben.
3. folgende Teile mit klarem Wasser und einer weichen Bürste reinigen:
 - Wasserstand-Sensor
 - Pumpeneingang
 - Festkupplung C-Storz 2
 - Behälter von innen
4. Gerät in umgekehrter Reihenfolge zusammenbauen.

7.2 Rückschlagklappe reinigen

Voraussetzung: Saugerkopf mit Adapterring ist abgenommen.

So gehen Sie vor:

E

1. Schelle am Verbinder lösen und Pumpe abziehen.
2. Rückschlagklappe gegen den Uhrzeigersinn abdrehen.
3. Mit klarem Wasser und einer weichen Bürste reinigen.
4. Teile in umgekehrter Reihenfolge zusammenbauen.

7.3 Filterelement reinigen

Voraussetzung: Saugerkopf mit Adapterring ist abgenommen.

So gehen Sie vor:

F

1. Filterstützkopf gegen den Uhrzeigersinn drehen.
2. Filterstützkopf und Filter abziehen und mit klarem Wasser und einer weichen Bürste reinigen.
3. Schwimmer im Filterstützkorb prüfen. Schwimmer muss sich frei bewegen lassen.
4. Teile in umgekehrter Reihenfolge zusammenbauen.

8 Lagern/Überwintern

- ▶ Gerät so weit wie möglich entleeren, eine gründliche Reinigung durchführen und auf Schäden überprüfen.
- ▶ Sämtliche Schläuche, Rohrleitungen und Anschlüsse soweit wie möglich entleeren.
- ▶ Gerät trocken und frostfrei lagern.

9 Verschleißteile

Folgende Komponenten sind Verschleißteile und unterliegen nicht der Gewährleistung:

- ▶ Kohlebürsten
 - Bei verschlissenen Kohlebürsten den Gerätekopf zur Reparatur an OASE schicken.

10 Entsorgung



Dieses Gerät darf nicht als Hausmüll entsorgt werden! Nutzen Sie bitte das dafür vorgesehene Rücknahmesystem. Machen Sie das Gerät vorher durch Abschneiden der Kabel unbrauchbar.

11 Technische Daten

PondoVac Premium			
Bemessungsspannung		V AC	230
Netzfrequenz		Hz	50
Leistungsaufnahme Entleerungspumpe		W	800
Leistungsaufnahme Sauger		W	1500
Maximale Leistungsaufnahme		W	2300
Schmelzsicherung 5 × 20 mm, 250 V		A	T8
Länge Netzkabel		m	7,50
Zulässige Wassertemperatur		°C	+4 ... +35
Maximales Füllvolumen Behälter		l	95
Luftschallemission		dB(A)	<60
Abmessungen	L × B × H	mm	580 × 605 × 970
Gewicht	ohne Wasser	kg	44
	mit Wasser	kg	140
Entleerungspumpe	Maximale Förderleistung	l/min	450
	Maximale Förderhöhe	m	8,3
	Maximale Korngröße	mm	∅ 50
Sauger	Maximale Förderleistung	l/min	333
	Maximale Förderhöhe (Eintauchtiefe Saugschlauch)	m	2,60
Schmutzauslauf	Anzahl	ST	1
	Anschluss Ablaufschlauch		C-Storz 2"
	Maximale Ablaufschlauchlänge	m	30

12 Symbole





IP 68 	Entleerungspumpe: Staubdicht. Wasserdicht bis 1 m Tiefe.
IP X4	Sauger: Schutz gegen das Eindringen von Spritzwasser.
	Nicht mit normalem Hausmüll entsorgen.
	Gerät hier nicht anheben.
	Achtung! Lesen Sie die Gebrauchsanleitung.

Table of Contents

1	Information about these operating instructions	18
1.1	Symbols used in these instructions	18
2	Product Description	19
2.1	Unit configuration	19
2.2	Function description	20
2.3	Intended use	20
3	Safety information	20
3.1	Hazards encountered by the combination of water and electricity	20
3.2	Correct electrical installation	21
3.3	Safe operation	21
4	Installation and connection	22
5	Operation	23
5.1	Operating panel	23
5.2	Suction mode	24
6	Remedy of faults	25
7	Maintenance and cleaning	26
7.1	Cleaning the tank	26
7.2	Cleaning the non-return valve	26
7.3	Cleaning the filter element	26
8	Storage/Over-wintering	27
9	Wear parts	27
10	Disposal	27
11	Technical data	28
12	Symbols	28
	Spare parts	271

Translation of the original Operating Instructions

1 Information about these operating instructions

Welcome to OASE Living Water. You made a good choice with the purchase of this product **PondoVac Premium**.

Prior to commissioning the unit, please read the instructions of use carefully and fully familiarise yourself with the unit. Ensure that all work on and with this unit is only carried out in accordance with these instructions.

Adhere to the safety information for the correct and safe use of the unit.

Keep these instructions in a safe place! Please also hand over the instructions when passing the unit on to a new owner.

1.1 Symbols used in these instructions

The symbols used in this operating manual have the following meanings:



Risk of injury to persons due to dangerous electrical voltage

This symbol indicates an imminent danger, which can lead to death or severe injuries if the appropriate measures are not taken.



Risk of personal injury caused by a general source of danger

This symbol indicates an imminent danger, which can lead to death or severe injuries if the appropriate measures are not taken.



Important information for trouble-free operation.

□ A Reference to one or more figures. In this example: Reference to Fig. A.

→ Reference to another section.

2 Product Description

2.1 Unit configuration

<input type="checkbox"/> A	Description
1	Handle
2	Chassis
3	Vacuum head
4	2 × locking clips - Fix the vacuum head on the adapter ring
5	Adapter ring
6	Discharge hose connection - C pressure hose - 2" IG aluminium Storz coupling type C with seal
7	2 × helix cables with plug connector - The plug connectors are designed to prevent misconnection. - 1 × pump connection line - 1 × control line, water level sensor
8	2 × locking clips - Fix the adapter ring on the tank
9	Tank - Max. filling quantity 95 l
10	2 × solid rubber wheels
11	Pump base
12	Discharge pump - Max. delivery rate 450 l/min - Can deal with a particle size of up to \varnothing 50 mm
13	2 × casters with parking brake - Prevents unintended movement of the pond vacuum
14	DN 50 connection element with 2 hose clips - Connects the discharge pump to the non-return valve
15	4 × water level sensors - Automatically switch on the discharge pump.
16	Non-return valve - Prevents water running back from the discharge hose (6) - Generates a vacuum
17	Connection for suction hose - \varnothing 50 mm
18	Filter support basket - The integrated float protects the electronics from the ingress of water if the maximum water level is exceeded
19	VA filter screen - Protects the electronics from dirt particles
20	Operating panel
21	Power cable - Cable length approx. 7.50 m
22	Cable clip

2.2 Function description

The unit is used for removing sludge from ponds/pools via the suction hose and collecting it in the tank. Sensors in the tank monitor the water level. The discharge pump switches on automatically when a certain level is reached. The dirty water is pumped out of the tank via the discharge hose.

The water level is clearly indicated on the operating panel with integrated LED display. The vacuum and discharge pump can also be manually controlled.

Vacuumed up solid dirt particles may damage the paintwork of the cast iron housing of the discharge pump. The formation of a thin layer of rust on the housing is normal and does not negatively affect the function of the discharge pump.

- ▶ Extensive range of practical accessories available.
- ▶ Extremely powerful vacuum with a capacity of up to 333 l/min.
- ▶ The robust chassis with solid rubber wheels and parking brake ensures excellent mobility and stability.

2.3 Intended use

PondoVac Premium, referred to in the following as "unit", may only be used as specified in the following:

- ▶ For pond sludge removal.
- ▶ For cleaning ponds, swimming ponds and pools.
- ▶ Operation under observance of the technical data.
- ▶ For private or commercial use.

The following restrictions apply to the unit:

- ▶ Only operate with water at a water temperature of +4 °C to +35 °C.
- ▶ Never use for substances other than water.
- ▶ Do not use as a dry vacuum cleaner.
- ▶ Never run the unit without water.
- ▶ Do not use in conjunction with chemicals, foodstuff, easily flammable or explosive substances.

3 Safety information

Hazards to persons and assets may emanate from this unit if it is used in an improper manner or not in accordance with its intended use, or if the safety instructions are ignored.

This unit can be used by children from the age of 8 and by persons with physical, sensory or mental impairments or lack of experience and knowledge, as long as they are supervised or instructed on how to use the unit safely and are able to understand the potential hazards. Do not allow children to play with the unit. Do not allow children to clean or maintain the unit without close supervision.

3.1 Hazards encountered by the combination of water and electricity

- ▶ The combination of water and electricity can lead to death or severe injury from electrocution, if the unit is incorrectly connected or misused.
- ▶ Prior to reaching into the water, always switch off the mains voltage to all units used in the water.

3.2 Correct electrical installation

- ▶ Electrical installations must meet the national regulations and may only be carried out by a qualified electrician.
- ▶ A person is regarded as a qualified electrician, if, due to his/her vocational education, knowledge and experience, he or she is capable of and authorised to judge and carry out the work commissioned to him/her. This also includes the recognition of possible hazards and the adherence to the pertinent regional and national standards, rules and regulations.
- ▶ For your own safety, please consult a qualified electrician.
- ▶ The unit may only be connected when the electrical data of the unit and the power supply coincide. The unit data is to be found on the unit type plate or on the packaging, or in this manual.
- ▶ Ensure that the unit is fused for a rated fault current of max. 30 mA by means of a fault current protection device.
- ▶ Extension cables and power distributors (e. g. outlet strips) must be suitable for outdoor use.
- ▶ Ensure that the power connection cable cross section is not smaller than that of the rubber hoses with the identification H07RN-F. Extension cables must meet DIN VDE 0620. requirements
- ▶ Only plug the unit into a correctly fitted socket.

3.3 Safe operation

- ▶ Never operate the unit if either the electrical cables or the housing are defective!
- ▶ Do not carry or pull the unit by its electrical cable.
- ▶ Route cords/hoses/lines in a way that they are protected against damage, and ensure that they do not present a tripping obstacle.
- ▶ Only open the unit housing or its attendant components, when this is explicitly required in the operating instructions.
- ▶ Only execute work on the unit that is described in this manual. If problems cannot be overcome, please contact an authorised customer service point or, when in doubt, the manufacturer.
- ▶ Only use original spare parts and accessories for the unit.
- ▶ Never carry out technical modifications to the unit.
- ▶ If the cable becomes damaged, the unit or components must be replaced by an authorised after-sales service centre or the manufacturer.
- ▶ Only operate the unit if no persons are in the water!
- ▶ Keep the socket and power plug dry.
- ▶ Keep the plug connectors dry.

4 Installation and connection

B, C



Attention! Dangerous electrical voltage.

Possible consequences: Death or serious injuries due to operation of electrical units or installations in or near ponds/pools.

Protective measures:

- ▶ Set up the unit at least 2 m away from the pond/pool.
- ▶ Ensure that the ground under the unit is firm and horizontal so that the unit cannot tip over.
- ▶ Apply the parking brake to prevent the unit from moving during operation.
- ▶ Adhere to national and regional regulations.



Only set up and operate the unit in a position that is higher than the level of the water. Possible consequences if the unit is operated in a position that is lower than the level of the water:

- ▶ Water will automatically flow into the tank. This will negatively affect the suction mode.
- ▶ When the unit is switched off, water will automatically flow through the tank. The pond/pool will be emptied.



Transport and installation of the unit

- ▶ Transport the unit on its own wheels.
- ▶ Do not lift the unit by its handle.
- ▶ The unit weighs more than 40 kg. Use a suitable carrying aid for lifting the unit.

The following conditions must be met:

- ▶ Allow the dirty water to drain out into a drain or far enough away from the pond to ensure that it cannot flow back into the pond.
- ▶ Completely unwind the power and extension cable.
 - Ensure that the cables are not bundled together or coiled up.
- ▶ Connect the discharge hose and floating suction hose as well as the Oase nozzles.
 - Recommendation: Use a bend-resistant discharge hose for the first 10 metres. A bend-resistant hose allows unrestricted flow of the dirty water.

5 Operation

5.1 Operating panel



- 1 **Switching on/off**
 off: Unit is switched off
 on: Unit is switched on
 - The vacuum starts up.
 - The discharge pump switches on when the max. water level is reached. (1)
- 2 **Switching on the motor (overload) protection switch**
 The motor (overload) protection switch switches off the discharge pump in the event of a blockage. (→ Remedy of faults)
 - The unlock button pops out.
 - To switch the discharge pump on again: Press the unlock button.
- 3 **Pump ON**
 For manually switching on tank emptying, e.g. after operation or to allow the unit to be moved more easily.
 - Press the button: The discharge pump is switched on (LED is lit).
 - Release the button: The discharge pump is switched off.
- 4 **Vac OFF**
 For manually switching off the vacuum to briefly reduce the sound emission.
 - Press the button: The vacuum is switched off (LED is lit).
 - Release the button: The vacuum switches on
- 5 **LEDs for indicating the water level**
 Green LEDs are lit:
 ●● maximum water level
 ●● medium water level
 ● low water level
 Red LED is lit:
 ● minimum water level

5.2 Suction mode



Attention! Dangerous electrical voltage!

Possible consequences: Death or severe injury.

Protective measures: Prior to starting up the unit, switch off the mains voltage of all units located in the water.



Note! The electronics will be destroyed .

Never operate the unit without the filter element!

- ▶ Plunge the extension wand with floating suction hose and nozzle into the water and vacuum the floor of the pond/pool.
- ▶ The green LEDs on the operating panel light up/flicker to indicate the water level in the tank.
 - • ... ••: The discharge pump switches on automatically and pumps the dirty water out of the tank.
 - •• ... •••: The maximum water level is reached. Excessive dirt has collected at the bottom of the tank, the discharge pump can no longer pump out the dirty water.
- ▶ The vacuum can be manually switched off with "Vac OFF" when required.
- ▶ The discharge pump can be manually switched on with "Pump ON" when required.
 - Recommendation: Empty the unit to reduced the weight. This will make it easier to move the unit.
 - In order to switch off the vacuum during discharge press "Pump ON" and "Vac OFF" simultaneously.
- ▶ Empty the tank via the discharge pump before carrying out cleaning and maintenance measures.
 - Recommendation: Vacuum up clean water and empty the tank again. This will wash out the dirt particles.
- ▶ Clean the unit after each use. (→ Cleaning and maintenance)

6 Remedy of faults

Malfunction	Cause	Remedy
The unit does not switch on	No mains voltage	Switch on mains voltage
The vacuum does not start up	The carbon brushes are worn	Have the carbon brushes replaced (→ Replacing the carbon brushes)
The suction power is reduced	The telescopic wand with vacuum attachment has been submerged too deep	Adhere to max. submersion depth of 2.60 m
	Suction hose or vacuum attachment is soiled	Clean
	The discharge pump is switched off and the non-return valve is clogged	Clean
		- Vacuum up water with the discharge hose until the valve has been rinsed clean - Clean the non-return valve
The vacuum switches on and off	This occurs when the tank is empty when it is switched on	Normal behaviour - The vacuum and discharge pump have to adjust to each other
	Max. water level is exceeded	- Empty the tank - Clean the discharge pump - Route the discharge hose without kinks
Insufficient or no discharge pump delivery.	The motor (overload) protection switch has tripped	- Empty the tank - Clean the pump - Press the unlock button
	The pump inlet is clogged	Clean
	The discharge hose is causing water backpressure	Route the discharge hose without kinks
The discharge pump does not start up automatically.	Water level sensors are soiled	Clean
	The plug connectors are not correctly connected	Connect, tighten the union nuts
●● ... ●●● LEDs are lit	Water level is too high	- Empty the tank. - Clean the discharge pump - Route the discharge hose without kinks
	Water level sensors are soiled	- Clean
	The discharge pump is clogged	- Clean

7 Maintenance and cleaning



Attention! Dangerous electrical voltage.

Possible consequences: Death or severe injury.

Protective measures: Isolate the unit prior to reaching into the water and carrying out any work on the unit. Secure the unit from being switched on inadvertently.

The following conditions must be met:

- ▶ The plug connectors of the helix cables are connected on delivery.
 - The plug connectors do not need to be disconnected for cleaning and maintenance.
- ▶ Before opening the unit always switch it off and disconnect the power plug.
- ▶ Do not lift the discharge pump out of the tank. The connection cable can be damaged.
- ▶ Never deposit the vacuum head on the filter element (in order to avoid damage). Place the vacuum head on its side or with the handle at the bottom.

7.1 Cleaning the tank

How to proceed:

D

1. Undo the locking clips on the adapter ring.
2. Lift the suction head by the handle.
3. Clean the following parts with clean water and a soft brush:
 - Water level sensors
 - Pump inlet
 - 2" Storz coupling type C
 - Inside of the tank
4. Reassemble the unit in the reverse order.

7.2 Cleaning the non-return valve

Prerequisite: Vacuum head with adapter ring has been removed.

How to proceed:

E

1. Release the hose clip on the connection element and pull off the pump.
2. Twist off the non-return valve by turning it counter-clockwise.
3. Clean using clean water and a soft brush.
4. Assemble the parts in the reverse order.

7.3 Cleaning the filter element

Prerequisite: Vacuum head with adapter ring has been removed.

How to proceed:

F

1. Turn the filter support base counter-clockwise.
2. Pull off the filter support base and filter, and clean using clean water and a soft brush.
3. Check the floats in the filter support basket. Ensure that they can move freely.
4. Assemble the parts in the reverse order.

8 Storage/Over-wintering

- ▶ Drain the unit as far as possible, clean thoroughly and check for damage.
- ▶ Empty all hoses, pipes and connections as far as possible.
- ▶ Store the unit in a dry and frost-free place.

9 Wear parts

The following components are wear parts and are excluded from the warranty:

- ▶ Carbon brushes
 - If the carbon brushes become worn, please send the unit head to OASE for repair.

10 Disposal



Do not dispose of this unit with domestic waste! For disposal purposes, please use the return system provided. Disable the unit beforehand by cutting off the cables.

11 Technical data

PondoVac Premium			
Rated voltage		V AC	230
Mains frequency		Hz	50
Power consumption, discharge pump		W	800
Power consumption, vacuum		W	1500
Max. power consumption		W	2300
Safety fuse 5 × 20 mm, 250 V		A	T8
Length of power cable		m	7.50
Permissible water temperature		°C	+4 ... +35
Max. filling volume of tank		l	95
Airborne noise emitted		dB(A)	<60
Dimensions	L × W × H	mm	580 × 605 × 970
Weight	without water	kg	44
	with water	kg	140
Discharge pump	Max. delivery rate	l/min	450
	Maximum head height	m	8.3
	Max. particle size	mm	∅ 50
Vacuum	Max. delivery rate	l/min	333
	Maximum head height (max. submersion depth of suction hose)	m	2.60
Dirt outlet	Quantity	pce.	1
	Discharge hose connection		2" Storz coupling type C
	Max. discharge hose length	m	30

12 Symbols





IP 68 	Discharge pump: Dust-tight. Watertight to 1 m depth.
IP X4	Vacuum: Protection against the ingress of splash water.
	Do not dispose of with household waste.
	Do not lift unit here!
	Attention! Read the operating instructions.

Table des matières

1	Remarques relatives à cette notice d'emploi	30
1.1	Symboles dans cette notice d'emploi.....	30
2	Description du produit	31
2.1	Structure de l'appareil	31
2.2	Description des fonctions.....	32
2.3	Utilisation conforme à la finalité	32
3	Consignes de sécurité.....	32
3.1	Dangers dus à la combinaison d'eau et d'électricité.....	32
3.2	Installation électrique correspondant aux prescriptions.....	33
3.3	Exploitation sécurisée	33
4	Mis en place et raccordement.....	34
5	Exploitation.....	35
5.1	Unité de commande.....	35
5.2	Mode Aspiration	36
6	Élimination des dérangements.....	37
7	Nettoyage et entretien.....	38
7.1	Nettoyage du récipient	38
7.2	Nettoyage du clapet anti-retour	38
7.3	Nettoyage des éléments filtrants	38
8	Stockage/entreposage pour l'hiver.....	39
9	Pièces d'usure.....	39
10	Recyclage.....	39
11	Caractéristiques techniques.....	40
12	Caractéristiques techniques.....	40
	Pièces de rechange.....	271

Traduction de la notice d'emploi originale

1 Remarques relatives à cette notice d'emploi

Bienvenue chez OASE Living Water. Avec l'acquisition du produit, **PondoVac Premium** vous avez fait le bon choix.

Avant la première utilisation de l'appareil, lire attentivement cette notice d'emploi et se familiariser avec l'appareil. Tous les travaux effectués avec et sur cet appareil devront être exécutés conformément aux directives ci-jointes.

Respecter impérativement les consignes de sécurité relatives à une utilisation correcte et en toute sécurité.

Conserver soigneusement cette notice d'emploi. Lors d'un changement de propriétaire, prière de transmettre également cette notice d'emploi.

1.1 Symboles dans cette notice d'emploi

Les symboles utilisés dans cette notice d'emploi ont les significations suivantes :



Risque de dommages aux personnes dû à une tension électrique dangereuse

Le symbole attire l'attention sur un danger directement imminent pouvant entraîner la mort ou des blessures graves si les mesures correspondantes ne sont pas prises.



Risque de dommages aux personnes dû à une source de danger générale

Le symbole attire l'attention sur un danger directement imminent pouvant entraîner la mort ou des blessures graves si les mesures correspondantes ne sont pas prises.



Consigne importante pour un fonctionnement exempt de dérangement.

A Renvoi à une ou à plusieurs illustrations. Pour cet exemple : renvoi à l'illustration A.

→ Renvoi à une autre section.

2 Description du produit

2.1 Structure de l'appareil

<input type="checkbox"/> A	Description
1	Poignée
2	Chariot
3	Bloc aspirateur
4	2 × Pince de fermeture - Fixer le bloc aspirateur sur la bague d'adaptation
5	Bague d'adaptation
6	Raccord du tuyau d'écoulement - Tuyau sous pression C - Raccord fixe STORZ C 2" IG aluminium avec joint
7	2 × câbles en spirale avec cosses - Les cosses sont protégées contre l'inversion des polarités et ne se laissent pas permuter. - 1 × câble de raccordement de la pompe - 1 × ligne de commande capteur de niveau d'eau
8	2 × Pince de fermeture - Fixer la bague d'adaptation sur le réservoir
9	Réservoir - Niveau de remplissage max. 95 l
10	2 × Roue en caoutchouc plein
11	Pied de la pompe
12	Pompe de vidage - Débit max. 450 l/min - Transporte des tailles de grains allant jusqu'à Ø 50 mm
13	2 × Roue-guide avec frein d'arrêt - Empêche tout démarrage involontaire de l'aspirateur de boue
14	Connecteur DN 50 avec 2 colliers de serrage - Relie la pompe de vidage au clapet anti-retour
15	4 × Capteur de niveau d'eau - Met automatiquement la pompe de vidage en service.
16	Clapet anti-retour - Empêche le retour d'eau du tuyau d'écoulement (6) - Crée le vide d'aspiration
17	Raccordement pour tuyau flexible d'aspiration - Ø 50 mm
18	Corbeille de filtre - Un flotteur intégré protège le système électronique contre l'eau qui s'infiltré en cas de dépassement de la hauteur d'eau max.
19	Crépine VA - Protège le système électronique contre les particules qui s'infiltrent
20	Unité de commande
21	Câble secteur - Longueur de câble env. 7,50 m
22	Serre-câble

2.2 Description des fonctions

Par le biais du tuyau flexible d'aspiration, l'appareil aspire la boue des milieux aquatiques laquelle est collectée dans le réservoir. Des capteurs dans le réservoir mesurent le niveau d'eau. A partir d'un niveau d'eau déterminé, la pompe se met automatiquement en service. L'eau usée est pompée dans le réservoir par le tuyau d'écoulement.

Le tableau de commande avec affichage DEL intégré donne une vue d'ensemble précise sur le niveau d'eau. De plus, une commande manuelle de l'aspirateur et de la pompe de vidage est également possible.

Des particules de salissure solides aspirées risquent de décoller la peinture du corps en fonte de la pompe de vidage. La formation d'une légère couche de rouille sur le corps est normal et n'a aucun impact sur le fonctionnement de la pompe de vidage.

- ▶ De nombreux accessoires pratiques sont disponibles.
- ▶ Puissance d'aspiration extrêmement élevée, jusqu'à 333 l/min.
- ▶ Le robuste chariot, équipé de roues en caoutchouc plein et de frein d'arrêt, se charge d'une très bonne mobilité et stabilité.

2.3 Utilisation conforme à la finalité

PondoVac Premium, appelé par la suite «appareil», doit être utilisé exclusivement comme suit :

- ▶ Pour aspirer la vase de bassin.
- ▶ Pour le nettoyage des étangs, des piscines naturelles et des piscines.
- ▶ Exploitation dans le respect des données techniques.
- ▶ A des fins tant privées que professionnelles.

Les restrictions suivantes sont valables pour l'appareil :

- ▶ A utiliser uniquement avec de l'eau à une température entre +4 °C et +35 °C.
- ▶ Ne jamais refouler des substances autres que l'eau.
- ▶ A ne pas utiliser comme aspirateur de poussières.
- ▶ Ne jamais utiliser sans débit d'eau.
- ▶ Ne pas utiliser en relation avec des produits chimiques, des produits alimentaires, des matériaux facilement inflammables ou explosifs.

3 Consignes de sécurité

Toutefois des situations à risque pour les personnes ou les biens peuvent survenir avec cet appareil lorsque celui-ci est utilisé de manière non appropriée, voire non conforme à sa finalité ou lorsque les informations de sécurité ne sont pas respectées.

Cet appareil est utilisable par des mineurs de moins de 8 ans ainsi que par des personnes souffrant d'un handicap mental ou plus généralement par des personnes manquant d'expérience : dans ces situations cependant un adulte averti devra être présent, qui renseignera le mineur ou la personne fragilisée concernée sur le bon emploi de ce matériel. Les enfants ne doivent pas jouer avec cet appareil. Ne pas laisser un enfant sans surveillance pour le nettoyage ou l'entretien.

3.1 Dangers dus à la combinaison d'eau et d'électricité

- ▶ La combinaison d'eau et d'électricité peut entraîner des blessures graves ou la mort par électrocution en présence de raccordements non conformes ou d'une utilisation inappropriée.
- ▶ Toujours mettre hors tension tous les appareils se trouvant dans l'eau avant tout contact avec l'eau.

3.2 Installation électrique correspondant aux prescriptions

- ▶ Les installations électriques doivent répondre aux règlements d'installation nationaux et leur exécution est exclusivement réservée à un technicien électricien.
- ▶ Une personne est considérée comme technicien électricien lorsqu'elle est capable et habilitée à apprécier et réaliser les travaux qui lui sont confiés en raison de sa formation technique, de ses connaissances et de son expérience. Travailler en tant que technicien consiste également à identifier d'éventuels dangers et à respecter les normes régionales et nationales, les règlements et les dispositions en vigueur qui se rapportent aux tâches à exécuter.
- ▶ En cas de questions et de problèmes, prière de vous adresser à un technicien électricien.
- ▶ Le raccordement de l'appareil est autorisé uniquement lorsque les données électriques de l'appareil et l'alimentation électrique correspondent. Les données de l'appareil sont indiquées sur la plaque signalétique de l'appareil, sur l'emballage ou dans cette notice d'emploi.
- ▶ Veiller à ce que l'appareil soit absolument protégé par fusible par le biais d'une protection différentielle avec un courant assigné de 30 mA maximum.
- ▶ Les câbles de rallonge et le distributeur de courant (par ex. blocs multiprises) doivent être conçus pour une utilisation en extérieur (protégé contre les projections d'eau).
- ▶ La section des lignes de raccordement du secteur ne doit pas être inférieure à celle des câbles souples sous caoutchouc portant l'identification H07RN-F. Les câbles de rallonge doivent être conformes à DIN VDE 0620.
- ▶ Raccorder l'appareil uniquement à une prise installée conformément à la réglementation.

3.3 Exploitation sécurisée

- ▶ En cas de lignes électriques défectueuses ou de carter défectueux, il est interdit d'exploiter l'appareil.
- ▶ Ni porter, ni tirer l'appareil par le câble électrique.
- ▶ Poser les câbles de manière à ce qu'ils soient protégés contre d'éventuels endommagements et veiller à ce que personne ne puisse trébucher.
- ▶ Ouvrir le carter de l'appareil ou des éléments s'y rapportant uniquement si cela est expressément sollicité dans la notice d'emploi.
- ▶ Exécuter des travaux sur l'appareil uniquement si ces derniers sont décrits dans la notice d'emploi. S'il est impossible de remédier aux problèmes, contacter le SAV agréé ou en cas de doute le constructeur.
- ▶ N'utiliser que des pièces de rechange et des accessoires d'origine pour l'appareil.
- ▶ Ne jamais procéder à des modifications techniques sur l'appareil.
- ▶ Au cas où un câble de raccordement serait endommagé, faire remplacer l'appareil ou les composants par un SAV agréé ou par le constructeur.
- ▶ Ne pas utiliser l'appareil lorsque des personnes se trouvent dans l'eau !
- ▶ Tenir la prise de courant et la prise de secteur au sec.
- ▶ Tenir le connecteur au sec.

4 Mis en place et raccordement

B, C



Attention ! Tension électrique dangereuse.

Conséquences éventuelles : mort ou blessures graves découlant du fonctionnement d'appareils électriques ou d'installations dans ou à côté des milieux aquatiques.

Mesures préventives :

- ▶ Placer l'appareil à 2 m des milieux aquatiques.
- ▶ Choisir un sol horizontal et solide pour éviter tout risque de basculement.
- ▶ Bloquer le frein d'arrêt pour éviter tout démarrage incontrôlé pendant le fonctionnement.
- ▶ Respecter les règlements nationaux et régionaux.



N'installer et n'utiliser l'appareil qu'au dessus du niveau d'eau. Conséquences éventuelles, lorsque l'appareil est utilisé en-dessous du niveau d'eau :

- ▶ l'eau s'écoule automatiquement dans le réservoir. Le mode d'aspiration est perturbé.
- ▶ Lorsque l'appareil est déconnecté, l'eau s'écoule automatiquement par le réservoir. L'étang / le bassin se vide.



Transport et mise en place de l'appareil.

- ▶ Utiliser le chariot de l'appareil.
- ▶ Ne pas soulever l'appareil par la poignée.
- ▶ L'appareil a un poids de plus de 40 kg. Pour le soulèvement, utiliser des moyens de levage appropriés.

Ci-après, les conditions fondamentales à respecter :

- ▶ Laisser l'eau usée s'écouler dans les canalisations ou le plus loin possible du bassin pour éviter absolument son retour dans l'étang.
- ▶ Dérouler complètement le câble secteur et le câble d'allonge.
 - Éviter tout faisceau de câbles !
- ▶ Raccorder le tuyau d'écoulement et le tuyau flottant aspirant, ainsi que les buses d'Oase.
 - Recommandation : Les 10 premiers mètres, utiliser un tuyau d'écoulement rigide. Un tuyau d'écoulement ne se laissant pas plier garantit un écoulement impeccable de l'eau usée.

5 Exploitation

5.1 Unité de commande

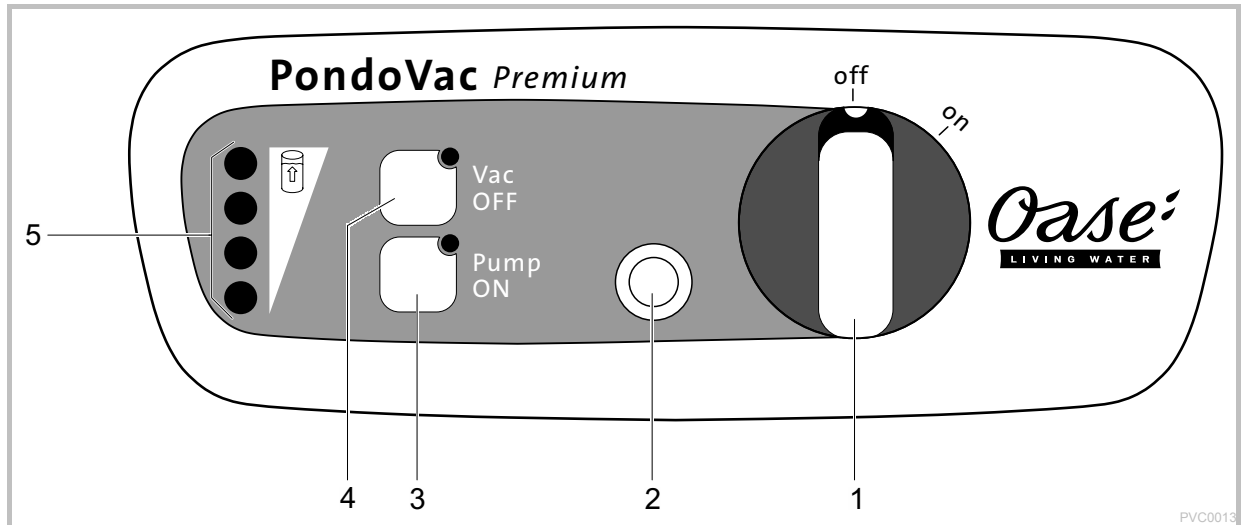

- 1 **Marche/Arrêt**
 off: L'appareil est éteint
 on: L'appareil est allumé
 - L'aspirateur ne démarre pas
 - La pompe de vidage se met en circuit lorsque le niveau d'eau max. est atteint. (1)
- 2 **Mise en circuit du disjoncteur-protecteur de moteur**
 Le disjoncteur-protecteur de moteur coupe la pompe de vidage en cas de blocage. (→ Élimination des dérangements)
 - La touche de déverrouillage se débloque
 - Remettre la pompe de vidage en circuit : Appuyer sur la touche de verrouillage :
- 3 **Pump ON**
 Vidage manuel du réservoir, p. ex. après le fonctionnement ou pour pouvoir déplacer plus aisément l'appareil.
 - Appuyer sur la touche : la pompe de vidage se met en service (DEL allumée)
 - Lâcher la touche : coupe la pompe de vidage
- 4 **Vac OFF**
 Mise hors service manuelle de l'aspirateur lorsqu'il s'avère nécessaire de réduire pendant un court instant l'émission sonore
 - Appuyer sur la touche : l'aspirateur s'éteint (DEL allumée)
 - Lâcher la touche : L'aspirateur s'allume
- 5 **DEL pour affichage du niveau d'eau**
 DEL allumées en vert :
 ●● Niveau d'eau maximal
 ●● Niveau d'eau moyen
 ● Niveau d'eau bas
 DEL allumée en rouge :
 ● Niveau d'eau minimal

5.2 Mode Aspiration



Attention ! Tension électrique dangereuse !

Conséquences éventuelles : mort ou blessures graves.

Mesures préventives : Avant de la mise en service de l'appareil, couper l'alimentation électrique de tous les appareils se trouvant dans l'eau.



Remarque ! Le système électronique se détériore.

Ne jamais utiliser l'appareil sans éléments filtrants !

- ▶ Plonger la barre télescopique, tuyau flottant aspirant et buse compris, dans l'eau et aspirer le fond de l'étang/de la piscine.
- ▶ Les DEL vertes sur l'unité de commande indiquent le niveau d'eau par allumage/papillotement.
 - • ... ••: La pompe de vidage se met automatiquement en service et vide l'eau usée du réservoir.
 - •• ... •••: Le niveau d'eau max. est atteint. Des salissures excessives se sont accumulées au fond du réservoir, la pompe de vidage ne peut plus transporter l'eau usée.
- ▶ Si besoin, il est possible d'éteindre manuellement l'aspirateur via « Vac OFF ».
- ▶ Si besoin, il est possible d'allumer manuellement l'aspirateur via « Pump ON ».
 - Recommandation : Vider le réservoir pour réduire le poids. L'appareil se laisse déplacer plus aisément.
 - Pour éteindre l'aspirateur pendant le vidage, appuyer simultanément sur « Pump ON » et « Vac OFF ».
- ▶ Avant le nettoyage et l'entretien, vider le réservoir par le biais de la pompe de vidage.
 - Recommandation : Aspirer de l'eau claire et réitérer le vidage. Les particules de salissures se détachent et sont évacuées.
- ▶ Nettoyer l'appareil après chaque usage. (→ Nettoyage et entretien)

6 Élimination des dérangements

Défaut	Cause	Remède
L'appareil ne se met pas en service	Aucune tension de réseau	Mettre la tension de réseau en circuit
L'aspirateur ne démarre pas	Les balais sont usés	Faire remplacer les balais(→ Remplacement des balais)
Puissance d'aspiration amenuisée	Immersion excessive de la barre télescopique, embout d'aspiration compris	Respecter la profondeur d'immersion max. de 2,60 m.
	Le tuyau ou l'embout d'aspiration est encrassé	Le nettoyer
	La pompe de vidage est hors service et le clapet anti-retour est bloqué.	Le nettoyer - Aspirer de d'eau avec le tuyau d'écoulement jusqu'à ce que le rinçage dégage la vanne - Nettoyer le clapet anti-retour
L'aspirateur s'allume et s'éteint	Survient en cas de réservoir vide après l'allumage	Comportement normal - L'aspirateur et la pompe de vidage doivent se réguler
	Le niveau d'eau maximal est dépassé	- Vider le réservoir - Nettoyer la pompe de vidage - Poser le tuyau d'écoulement sans plis
La pompe de vidage refoule à peine ou pas du tout	Le disjoncteur-protecteur de moteur s'est déclenché	- Vider le réservoir - Nettoyer la pompe - Appuyer sur la touche de verrouillage :
	L'orifice d'entrée de la pompe est bouché	Le nettoyer
	Le tuyau d'écoulement est à l'origine de remous d'eau	Poser le tuyau d'écoulement sans plis
La pompe de vidage ne démarre pas automatiquement	Les capteurs de niveau d'eau sont encrassés	Les nettoyer
	Les connecteurs ne sont pas correctement raccordés	Les raccorder, visser les écrous d'accouplement à fond
●● ... ●●● DEL allumées	Niveau d'eau excessif	- Vider le réservoir. - Nettoyer la pompe de vidage - Poser le tuyau d'écoulement sans plis
	Les capteurs de niveau d'eau sont encrassés	- Les nettoyer
	L'orifice d'entrée de la pompe de vidage est bouché	- Le nettoyer

7 Nettoyage et entretien



Attention ! Tension électrique dangereuse.

Conséquences éventuelles : mort ou blessures graves.

Mesures de protection : Mettre hors circuit avant tout contact avec l'eau et avant toute exécution de travaux sur l'appareil et protéger contre toute remise en circuit involontaire.

Ci-après, les conditions fondamentales à respecter :

- ▶ Les cosses des câbles en spirale sont reliées à la livraison.
 - Ne pas séparer les cosses lors du nettoyage et de l'entretien.
- ▶ Eteindre l'appareil et débrancher la prise de courant avant chaque ouverture.
- ▶ Ne pas soulever la pompe de vidage hors du réservoir. Le câble de raccordement risque d'être endommagé.
- ▶ Ne jamais poser le bloc aspirateur sur l'élément filtrant pour éviter tout endommagement. Poser le bloc aspirateur sur le côté ou sur la poignée.

7.1 Nettoyage du récipient

Voici comment procéder :

D

1. Débloquer les pinces de fermeture sur la bague d'adaptation.
2. Soulever le bloc aspirateur par la poignée.
3. Ci-après, les pièces à nettoyer à l'eau claire et avec une brosse souple :
 - capteur de niveau d'eau
 - orifice d'entrée de la pompe
 - raccord fixe STORZ C 2
 - l'intérieur du réservoir
4. Remonter l'appareil en suivant l'ordre inverse.

7.2 Nettoyage du clapet anti-retour

Prérequis : le bloc aspirateur, bague d'adaptation comprise, est enlevé.

Voici comment procéder :

E

1. Desserrer le collier de serrage sur le connecteur et débrancher la pompe.
2. Tourner le clapet anti-retour dans le sens anti-horaire.
3. Le nettoyer à l'eau claire et avec une brosse souple.
4. Remonter les pièces en suivant l'ordre inverse.

7.3 Nettoyage des éléments filtrants

Prérequis : le bloc aspirateur, bague d'adaptation comprise, est enlevé.

Voici comment procéder :

F

1. Tourner la corbeille de filtre dans le sens anti-horaire.
2. Enlever la corbeille de filtre et le filtre et nettoyer les pièces à l'eau claire et avec une brosse souple.
3. Contrôler le flotteur dans la corbeille de filtre. Le flotteur doit pouvoir se laisser déplacer librement.
4. Remonter les pièces en suivant l'ordre inverse.

8 Stockage/entreposage pour l'hiver

- ▶ Vidanger l'appareil autant qu'il est possible de le faire, procéder à un nettoyage soigneux et vérifier l'absence de dommages.
- ▶ Vider l'ensemble des tuyaux, conduites et raccords autant que possible.
- ▶ Stocker la pompe au sec et à l'abri du gel.

9 Pièces d'usure

Les composants suivants sont des pièces d'usure et ne sont pas couverts par la garantie.

- ▶ Balais
 - Pour la réparation des balais usés, envoyer la tête de l'appareil à OASE.

10 Recyclage







L'appareil ne doit pas être jeté avec les ordures ménagères ! Prière d'utiliser le système de reprise prévu à cet effet. Rendez l'appareil inutilisable en sectionnant le câble auparavant.

11 Caractéristiques techniques

PondoVac Premium			
Tension assignée		V AC	230
Fréquence de réseau		Hz	50
Puissance absorbée, pompe de vidage		W	800
Puissance absorbée, aspirateur		W	1500
Puissance maximale absorbée		W	2300
Fusible 5 × 20 mm, 250 V		A	T8
Longueur du câble secteur		m	7,50
Température d'eau admissible		°C	+4 ... +35
Volume de remplissage maximal du réservoir		l	95
Bruit aérien		dB(A)	<60
Dimensions	L × l × h	mm	580 × 605 × 970
Poids	sans eau	kg	44
	avec eau	kg	140
Pompe de vidage	Débit maximal	l/min	450
	Hauteur de refoulement maximale	m	8,3
	Taille de grain maximale	mm	∅ 50
Aspirateur	Débit maximal	l/min	333
	Hauteur de refoulement maximale (profondeur d'immersion du tuyau d'aspiration)	m	2,60
Conduit d'écoulement des salissures	Nombre	pce	1
	Raccord du tuyau d'écoulement		Storz C 2"
	Longueur maximale du tuyau d'écoulement	m	30

12 Caractéristiques techniques

IP 68 	Pompe de vidage : Étanche à la poussière. Étanche à l'eau jusqu'à une profondeur de 1 m.
IP X4	Aspirateur : Protection contre la pénétration de projection d'eau
	A ne pas évacuer dans les ordures ménagères !
	Ne pas soulever l'appareil ici.
	Attention ! Lire la notice d'emploi.

Inhoudsopgave

1	Instructies betreft deze gebruiksaanwijzing	42
1.1	Symbolen in deze handleiding	42
2	Productbeschrijving	43
2.1	Opbouw van apparaat.....	43
2.2	Functiebeschrijving	44
2.3	Beoogd gebruik.....	44
3	Veiligheidsinstructies.....	44
3.1	Gevaren als gevolg van de combinatie van water en elektriciteit.....	44
3.2	Elektrische installatie volgens de voorschriften	45
3.3	Veilig gebruik	45
4	Plaatsen en aansluiten.....	46
5	Bediening	47
5.1	Bedienmodule	47
5.2	Zuigbedrijf	48
6	Storingen verhelpen	49
7	Reiniging en onderhoud	50
7.1	Schoonmaken van het reservoir	50
7.2	Schoonmaken van de terugslagklep.....	50
7.3	Schoonmaken van het filterelement	50
8	Opslag en overwintering	51
9	Slijtagedelen.....	51
10	Afvoer van het afgedankte apparaat.....	51
11	Technische gegevens	52
12	Symbolen	52
	Onderdelen.....	271

Vertaling van de oorspronkelijke gebruiksaanwijzing

1 Instructies betreft deze gebruiksaanwijzing

Welkom bij OASE Living Water. Met de aanschaf van het product **PondoVac Premium** heeft u een goede keuze gemaakt.

Voordat u het apparaat in gebruik neemt dient u de gebruiksaanwijzing zorgvuldig door te lezen en zich met het apparaat vertrouwd te maken. Alle werkzaamheden aan en met dit apparaat mogen uitsluitend verricht worden als ze conform de onderhavige handleiding zijn.

Houdt u zich voor een juist en veilig gebruik stipt aan de veiligheidsvoorschriften.

Bewaar deze gebruiksaanwijzing zorgvuldig. Geef de gebruiksaanwijzing aan de nieuwe eigenaar wanneer het apparaat van eigenaar verwisselt.

1.1 Symbolen in deze handleiding

De in deze gebruiksaanwijzing gebruikte symbolen hebben de volgende betekenis:



Gevaar voor persoonlijke schade door gevaarlijke elektrische spanning

Het symbool wijst op een onmiddellijk dreigend gevaar, dat de dood of zware verwondingen tot gevolg kan hebben als geen passende maatregelen worden getroffen.



Gevaar voor persoonlijke schade door een algemene gevarenbron

Het symbool wijst op een onmiddellijk dreigend gevaar, dat de dood of zware verwondingen tot gevolg kan hebben als geen passende maatregelen worden getroffen.



Belangrijke aanwijzing voor een storingsvrije werking.

A Verwijst naar één of meer afbeeldingen. In dit voorbeeld: Verwijst naar afbeelding A.

→ Zie naar een ander hoofdstuk.

2 Productbeschrijving

2.1 Opbouw van apparaat

<input type="checkbox"/> A	Beschrijving
1	Handgreep
2	Onderstel
3	Zuigkop
4	2 × Afsluitkamer - Fixering van de zuigkop op de verloopring
5	Verloopring
6	Aansluiting voor de afvoerslang - C-Drukslang - Permanente koppeling C-Storz 2" Aluminiumgietstuk met afdichting
7	2 × Spiraalkabel met steker - De stekers zijn beschermd tegen ompolen en kunnen niet worden verwisseld. - 1 × Aansluitleiding voor de pomp - 1 × Stuurleiding voor de waterpeil-sensor
8	2 × Afsluitkamer - Fixeren van de zuigkop op de verloopring
9	Kast - Maximale vulling max. 95 l
10	2 × Massief rubberen wiel
11	Pompvoet
12	Leegpomp - Maximale capaciteit 450 l/min - Transporteert korrels tot een maat van Ø 50mm
13	2 × Stuurrollen met blokkeerrem - Voorkomt het onbedoeld weggrollen van de slibzuigpomp
14	Koppelstuk DN 50 met 2 zadels - Koppelt de leegpomp aan de terugslagklep
15	4 × Waterpeil-sensor - Schakelt automatisch de leegpomp in.
16	Terugslagklep - Voorkomt dat water terugstroomt in de afvoerslang (6) - Wekt zuigvacuüm op
17	Aansluiting voor de zuigslang - Ø 50 mm
18	Korf van de filterhouder - De ingebouwde drijver beschermt de elektronische schakelingen tegen binnendringend water als het maximale waterpeil wordt overschreden
19	Filterzeef VA - Beschermt de elektronische schakelingen tegen binnendringende vuildeeltjes
20	Bedienmodule
21	Netspanningkabel - Kabellengte ca. 7,50 m
22	Kabelhouder

2.2 Functiebeschrijving

Het apparaat zuigt via de zuigslang slib op uit water. Dit slib wordt vervolgens verzameld in een reservoir. Sensoren in het reservoir meten het waterpeil. Bij een bepaald waterpeil schakelt automatisch de leerpomp in. Het vuile water wordt via de afvoerslang uit het reservoir gepompt.

Het bedienpaneel met ingebouwde LED-indicatoren geeft een goed overzicht over het waterpeil. Bovendien kunt u de zuigpomp en de leerpomp handmatig aansturen.

Afgezogen vaste vuildeeltjes kunnen de lak van de gietijzeren behuizing van de leerpomp loswerken. De vorming van een dunne corrosielaag op de behuizing is normaal en heeft geen negatieve invloed op de werking van de leerpomp.

- ▶ Er zijn veel praktische accessoires verkrijgbaar.
- ▶ Extreem hoge zuigcapaciteit tot wel 333 l/min.
- ▶ Het robuuste onderstel met massief rubberen wielen en blokkeerrem zorgt voor een goede verplaatsbaarheid en stabiliteit.

2.3 Beoogd gebruik

PondoVac Premium, verder "apparaat" genoemd, mag alleen als volgt worden gebruikt:

- ▶ Voor het wegzuigen van vijverslib.
- ▶ Om tuinvijvers, zwembijvers en zwembaden schoon te maken.
- ▶ Gebruik onder naleving van de technische gegevens.
- ▶ Voor particulier en zakelijk gebruik.

De volgende inperkingen gelden voor het apparaat:

- ▶ Uitsluitend te gebruiken bij een watertemperatuur van minimaal +4 °C en maximaal +35 °C.
- ▶ Transporteer nimmer andere vloeistoffen dan water.
- ▶ Niet toepassen als drooglopende zuigpomp.
- ▶ Nooit gebruiken zonder doorstromend water.
- ▶ Niet gebruiken in combinatie met chemicaliën, levensmiddelen, licht brandbare of explosieve stoffen.

3 Veiligheidsinstructies

Dit apparaat kan gevaar opleveren voor personen en goederen, indien het op onoordeelkundige c.q. ondoelmatige wijze gebruikt wordt of als de veiligheidsvoorschriften niet worden opgevolgd.

Dit apparaat kan worden gebruikt door kinderen vanaf 8 jaar en daarnaast door personen met verminderde fysieke, sensorische of mentale vermogens of een gebrek aan ervaring en kennis, mits zij onder toezicht staan of geïnstrueerd werden over het veilige gebruik van het apparaat en de gevaren begrijpen, die hiermee samenhangen. Kinderen mogen niet met het apparaat spelen. Reiniging en onderhoud door de gebruiker mogen niet worden uitgevoerd door kinderen, die niet onder toezicht staan.

3.1 Gevaren als gevolg van de combinatie van water en elektriciteit

- ▶ De combinatie van water en elektriciteit kan - in geval van een niet volgens de voorschriften gemaakte aansluiting of door onoordeelkundig gebruik - leiden tot elektrische schokken die ernstig letsel of de dood veroorzaken.
- ▶ Schakel eerst alle watervoerende apparaten spanningvrij alvorens u in het water grijpt.

3.2 Elektrische installatie volgens de voorschriften

- ▶ Elektrische installaties dienen te voldoen aan de nationale vestigingsbepalingen en mogen slechts door een elektricien worden uitgevoerd.
- ▶ Een persoon is een elektricien als hij of zij op grond van zijn of haar opleiding, kennis en ervaring in staat en bevoegd is, de aan hem of haar overgedragen werkzaamheden te beoordelen en uit te voeren. De werkzaamheden als specialist omvatten ook het herkennen van mogelijke gevaren en het in acht nemen van geldige regionale en nationale normen, voorschriften en bepalingen.
- ▶ Neem voor uw eigen veiligheid in geval van vragen of problemen contact op met een elektricien.
- ▶ De aansluiting van het apparaat is slechts toegestaan als de elektrische gegevens van het apparaat en de voeding overeenkomen. De apparatuurgegevens bevinden zich op het typeplaatje op het apparaat, op de verpakking, of in deze handleiding.
- ▶ Het apparaat moet beveiligd zijn via een aardlekschakelaar met een vastgestelde lekstroom van maximaal 30 mA.
- ▶ Verlengkabels en stroomverdelers (bijv. stekkerdelen) moeten voor het gebruik buitenshuis geschikt zijn (spatwaterbestendig).
- ▶ Stroomkabels mogen geen kleinere doorsnede hebben dan rubberen slangen met de afkorting H07RN-F. Verlengkabels moeten voldoen aan de eisen van DIN VDE 0620.
- ▶ Gebruik het apparaat uitsluitend op een volgens de voorschriften geïnstalleerde contactdoos.

3.3 Veilig gebruik

- ▶ Gebruik het apparaat niet als er sprake is van defecte elektrische kabels of een defecte behuizing.
- ▶ Het apparaat niet dragen, of aan de elektrische kabel trekken.
- ▶ Zorg, bij het aanleggen van de kabels, voor bescherming tegen beschadigingen en let er op dat niemand erover kan struikelen.
- ▶ Maak de behuizing van het apparaat of onderdelen ervan alleen open als daar in de gebruiksaanwijzing uitdrukkelijk om gevraagd wordt.
- ▶ Voer alleen werkzaamheden aan het apparaat uit, die in deze gebruiksaanwijzing zijn beschreven. Neem contact op met een erkende serviceafdeling of bij twijfel met de fabrikant, in het geval dat problemen niet kunnen worden verholpen.
- ▶ Gebruik alleen originele reserveonderdelen en accessoires voor het apparaat.
- ▶ Breng nooit technische veranderingen aan het apparaat aan.
- ▶ Is de netspanningskabel beschadigd? Laat dan het apparaat respectievelijk de onderdelen ervan door een daartoe geautoriseerde onderhoudswerkplaats of reparateur vervangen.
- ▶ Gebruik het apparaat uitsluitend, als er zich geen personen in het water bevinden!
- ▶ Houd de contactdoos en de netsteker droog.
- ▶ Houd de aansluitstekers droog.

4 Plaatsen en aansluiten

B, C



Let op! Gevaarlijke elektrische spanning.

Mogelijke gevolgen: Ernstig of dodelijk letsel bij het gebruik van elektrische apparaten of installaties in of bij wateren.

Veiligheidsmaatregelen:

- ▶ Plaats het apparaat op een afstand van minstens 2 m van het water.
- ▶ Kies een horizontale, stevige ondergrond om kantelen te voorkomen.
- ▶ Arrêteer de blokkeerrem om onbedoeld weggrollen tijdens gebruik te voorkomen.
- ▶ Houd u aan de toepasselijke nationale en regionale voorschriften.



Plaats en gebruik het apparaat uitsluitend boven de waterspiegel. Gebruikt u het apparaat onder de waterspiegel? Dan zijn dit de mogelijke gevolgen:

- ▶ Het water stroomt vanzelf in het reservoir. De zuigende werking wordt belemmerd.
- ▶ Bij uitgeschakeld apparaat stroomt het water vanzelf door het reservoir. De vijver / het bassin wordt geledigd.



Vervoeren en plaatsen van het apparaat.

- ▶ Gebruik het onderstel van het apparaat.
- ▶ Til het apparaat niet bij de handgreep op.
- ▶ Het apparaat heeft een massa van meer dan 40 kg. Gebruik het draaghulpmiddel om het apparaat te tillen.

Basiscondities, waaraan moet worden voldaan:

- ▶ Voer het vuile water af naar het riool of breng het vuile water zover van de vijver weg dat het vuile water niet in de vijver kan terugstromen.
- ▶ Wikkel de netspanning-kabel en de verlengkabel volledig af.
 - Maak geen bundel van de kabel
- ▶ Sluit de afvoerslang en de drijvende zuigslang aan evenals de Oase-zuigkoppen.
 - Advies: Gebruik voor de eerste tien meter lengte een vormstabele afvoerslang. Een knikvrije afvoerslang borgt het storingvrij wegstromen van vuil water.

5 Bediening

5.1 Bedienmodule



- 1 **Aan-/Uitschakelen**
 off: Het apparaat is uitgeschakeld
 on: Het apparaat is ingeschakeld
 - De zuigpomp loopt aan
 - De leegpomp schakelt in, als het max. waterpeil is bereikt. (1)
- 2 **Inschakelen van de motorveiligheidschakelaar**
 De motorveiligheidschakelaar schakelt de leegpomp uit als die geblokkeerd raakt. (→ Verhelpen van storingen)
 - De deblokkeertoets springt uit
 - Schakel de leegpomp weer in: druk op de deblokkeertoets
- 3 **Pump ON**
 Handmatig ledigen van het reservoir, bijvoorbeeld na gebruik of om het apparaat gemakkelijker te kunnen verplaatsen.
 - Druk op de toets: de leegpomp schakelt in (de LED licht op)
 - Knop loslaten: De leegpomp schakelt uit
- 4 **Vac OFF**
 Handmatig uitschakelen van de zuigpomp als de emissie van geluid kortstondig moet worden verminderd
 - Druk op de toets: de zuigpomp schakelt uit (de LED licht op)
 - Knop loslaten: De zuigpomp schakelt aan
- 5 **LEDs voor uitlezing van het waterpeil**
 LEDs licht groen op:
 - maximaal waterpeil
 - middelhoog waterpeil
 - laag waterpeil
 LED licht rood op:
 - minimaal waterpeil

5.2 Zuigbedrijf



Let op! Gevaarlijke elektrische spanning!

Mogelijke gevolgen: Dodelijk of ernstig letsel.

Veiligheidsmaatregelen: Schakel de netspanning af van alle apparaten die zich in het water bevinden, voordat u het apparaat in werking gaat stellen.



Opmerking! De elektronica raakt onherstelbaar beschadigd.

Gebruik het apparaat nooit zonder filterelement!

- ▶ Dompel de telescoopstang inclusief de drijvende zuigslang en zuigkop in het water onder om de bodem van de vijver -/ het zwembad schoon te zuigen.
- ▶ De groen oplichtende LEDs op de bedienmodule geven door oplichten / knipperen het waterpeil in het reservoir aan
 - • ... ••: De leegpomp schakelt automatisch in en voert het vuile water uit het reservoir af.
 - •• ... •••: Het maximale waterpeil is bijna bereikt. Op de bodem van het reservoir heeft zich een bovenmatige hoeveelheid vuil verzameld. De leegpomp kan het vuile water niet meer afvoeren.
- ▶ Zo nodig kunt u de zuigpomp via 'Vac OFF' handmatig uitschakelen.
- ▶ Zo nodig kunt u de leegpomp via 'Pump ON' handmatig inschakelen.
 - Advies: Ledig het reservoir om de massa te reduceren. U kunt dan het apparaat gemakkelijker verplaatsen.
 - Om tijdens het leegpompen de zuigpomp uit te schakelen drukt u tegelijkertijd op 'Pump ON' en op 'Vac OFF'.
- ▶ Ledig het reservoir met behulp van de leegpomp voordat u het reservoir gaat schoonmaken of er onderhoud aan gaat plegen.
 - Advies: Zuig schoon water aan en ledig het reservoir opnieuw. Vuildeeltjes komen los en worden afgevoerd.
- ▶ Maak het apparaat na elk gebruik schoon. (→ Schoonmaken en Onderhoud plegen)

6 Storingen verhelpen

Storing	Oorzaak	Remedie
Het apparaat schakelt niet in	Geen netspanning	Schakel de netspanning in
De zuigpomp loopt niet aan	De koolborstels zijn versleten	Laat de koolborstels vervangen (→ Koolborstels vervangen)
De zuigcapaciteit neemt af	U hebt de telescoopstang met de zuigkop te diep ondergedompeld	Houd een maximale onderdempeldiepte van 2,60 m aan
	De zuigslang of de zuigkop is vervuild	Maak schoon
	De leegpomp is uitgeschakeld en de terugslagklep is geblokkeerd	Maak schoon - Zuig water via de afvoerslang naar binnen tot de klep is schoongespoeld - Terugslagklep schoonmaken
De zuigpomp schakelt aan en uit	Treedt op na het inschakelen van de zuigpomp als het reservoir leeg is	Normaal gedrag - Zuigpomp en leegpomp moeten zich inregelen
	Het maximale waterpeil is overschreden	- Ledig het reservoir - Maak de leegpomp schoon - Leg de afvoerslang zonder knikken
De leegpomp voert nauwelijks of geen water af	De motorveiligheidschakelaar heeft aangesproken	- Ledig het reservoir - Maak de pomp schoon - druk op de deblokkeertoets
	De inkomende zijde van de pomp is verstopt	Maak schoon
	De afvoerslang stuwt het water terug	Leg de afvoerslang zonder knikken
De leegpomp loopt niet automatisch aan	De waterpeil-sensoren zijn vervuild	Maak schoon
	De stekers zijn niet correct geplaatst	Sluit de stekers opnieuw aan en draai de wartels vast
●● ... ●●● LEDs lichten op	Het waterpeil is te hoog	- Ledig het reservoir. - Maak de leegpomp schoon - Leg de afvoerslang zonder knikken
	De waterpeil-sensoren zijn vervuild	- Maak schoon
	De leegpomp is verstopt	- Maak schoon

7 Reiniging en onderhoud



Let op! Gevaarlijke elektrische spanning!

Mogelijke gevolgen: De dood of zware verwondingen.

Veiligheidsmaatregelen: Voordat u in het water gaat en voordat u werkzaamheden aan het apparaat uitvoert, de netspanning uitschakelen en tegen onbedoeld inschakelen beveiligen.

Basiscondities, waaraan moet worden voldaan:

- ▶ De stekers van de spiraalkabel zijn bij uitlevering onderling verbonden.
 - Neem de stekers niet los als u gaat schoonmaken of onderhoud gaat plegen.
- ▶ Wilt u het apparaat openen? Schakel dan eerst het apparaat uit en trek de netsteker uit de contactdoos.
- ▶ Til de leegpomp niet uit het reservoir. De aansluitkabel kan beschadigd raken.
- ▶ Leg nimmer de zuigkop op het filterelement om beschadigingen te voorkomen. Leg de zuigkop op zijn kant of op de handgreep.

7.1 Schoonmaken van het reservoir

Zo gaat u te werk:

D

1. Neem de sluitklampen los van de verloopring.
2. Neem de zuigkop bij de greep af.
3. Maak onderstaande onderdelen schoon onder stromend water en met een zachte borstel:
 - Waterpeilsensor
 - Inkomende zijde van de pomp
 - Permanente koppeling C-Storz 2
 - Het inwendige van het reservoir
4. Assembleer het apparaat in omgekeerde volgorde.

7.2 Schoonmaken van de terugslagklep

Voorwaarde: De zuigkop is inclusief verloopring weggenomen.

Zo gaat u te werk:

E

1. Los de zadels van het koppelstuk en trek de pomp af.
2. Draai de terugslagklep tegen de richting van de klok af.
3. Maak de klep met een zachte borstel onder stromend water schoon.
4. Assembleer de onderdelen in omgekeerde volgorde.

7.3 Schoonmaken van het filterelement

Voorwaarde: De zuigkop is inclusief verloopring weggenomen.

Zo gaat u te werk:

F

1. Draai de kop van de filterhouder tegen de richting van de klok in.
2. Neem de kop van de filterhouder af en de filter weg. Maak ze met een zachte borstel onder stromend water schoon.
3. Inspecteer de drijvers in de korf van de filterhouder. De drijvers moeten zich vrij kunnen bewegen.
4. Assembleer de onderdelen in omgekeerde volgorde.

8 Opslag en overwintering

- ▶ Maak het apparaat zo goed mogelijk leeg, reinig het grondig en controleer of het beschadigd is.
- ▶ Maak alle slangen, buizen en aansluitingen zo goed mogelijk leeg.
- ▶ Sla het apparaat droog en vorstvrij op.

9 Slijtagedelen

De volgende componenten zijn slijtageonderdelen en vallen niet onder de garantie:

- ▶ Koolborstels
 - Bij versleten koolborstels de apparaatkop voor reparatie sturen naar OASE.

10 Afvoer van het afgedankte apparaat







Dit apparaat niet met het huishoudelijk afval afvoeren! Maak gebruik van het hiervoor bestemde recyclesysteem. Maak het apparaat eerst door het afsnijden van de kabels onbruikbaar.

11 Technische gegevens

PondoVac Premium			
Berekende spanning		V~	230
Netfrequentie		Hz	50
Door de leegpomp opgenomen vermogen		W	800
Door de zuigpomp opgenomen vermogen		W	1500
Maximaal energiegebruik		W	2300
Smeltzekering 5 × 20 mm, 250 V		A	T8
Lange netspanningkabel		m	7,50
Toelaatbare watertemperatuur		°C	+4 ... +35
Maximale vulling van het reservoir		l	95
Geluidsemisatie		dB(A)	<60
Afmetingen	l × b × h	mm	580 × 605 × 970
Massa	zonder water	kg	44
	met water	kg	140
Leegpomp	Maximale transportcapaciteit	l/min	450
	Maximale opvoerhoogte	m	8,3
	Maximale korrelmaat	mm	∅ 50
Zuiger	Maximale transportcapaciteit	l/min	333
	Maximale opvoerhoogte (onderdompeldiepte van de zuigslang)	m	2,60
Vuilafvoer	Aantal	st.	1
	Aansluiting voor de afvoerslang		C-Storz 2"
	Maximale lengte van de afvoerslang	m	30

12 Symbolen

IP 68 	Leegpomp: Stofdicht. Waterdicht tot op een diepte van 1 meter.
IP X4	Zuiger: Bescherming tegen het binnendringen van spatwater.
	Niet verwijderen samen met het normale huishoudelijke afval.
	Til het apparaat niet hieraan op.
	Let op! Lees de gebruikershandleiding.

Índice

1	Indicaciones sobre estas instrucciones de uso.....	54
1.1	Símbolos en estas instrucciones	54
2	Descripción del producto.....	55
2.1	Estructura del equipo	55
2.2	Descripción del funcionamiento	56
2.3	Uso conforme a lo prescrito	56
3	Indicaciones de seguridad	56
3.1	Peligros que se producen por el contacto del agua con la electricidad	56
3.2	Instalación eléctrica conforme a lo prescrito.....	57
3.3	Funcionamiento seguro	57
4	Emplazamiento y conexión	58
5	Operación.....	59
5.1	Unidad de mando.....	59
5.2	Servicio de aspiración.....	60
6	Eliminación de fallos	61
7	Limpieza y mantenimiento	62
7.1	Limpieza del recipiente	62
7.2	Limpieza de la clapeta de retención	62
7.3	Limpieza del elemento filtrante	62
8	Almacenamiento / Conservación durante el invierno	63
9	Piezas de desgaste.....	63
10	Desecho	63
11	Datos técnicos.....	64
12	Datos técnicos.....	64
	Piezas de recambio.....	271

Traducción de las instrucciones de uso originales

1 Indicaciones sobre estas instrucciones de uso

Bienvenido a OASE Living Water. La compra del producto **PondoVac Premium** es una buena decisión. Lea minuciosamente las instrucciones y familiarícese con el equipo antes de usar el mismo por primera vez. Todos los trabajos en y con este equipo sólo se deben ejecutar conforme a estas instrucciones.

Tenga necesariamente en cuenta las indicaciones de seguridad para garantizar un uso correcto y seguro del equipo.

Guarde cuidadosamente estas instrucciones. Entregue estas instrucciones al nuevo propietario en caso de cambio de propietario.

1.1 Símbolos en estas instrucciones

Los símbolos que se emplean en estas instrucciones de uso tienen el siguiente significado:



Peligro de daños a personas por tensión eléctrica peligrosa

El símbolo indica un peligro inminente que puede provocar la muerte o graves lesiones si no se toman las medidas correspondientes.



Peligro de daños de personas por una fuente de peligro general

El símbolo indica un peligro inminente que puede provocar la muerte o graves lesiones si no se toman las medidas correspondientes.



Indicación importante para un funcionamiento sin fallos.

A Referencia a una o varias ilustraciones. En este ejemplo: Referencia a la ilustración A.

→ Referencia a otro capítulo.

2 Descripción del producto

2.1 Estructura del equipo

<input type="checkbox"/> A	Descripción
1	Mango
2	Chasis
3	Cabezal de aspiración
4	2 × pinzas de cierre - Fijación del cabezal de aspiración en el anillo adaptador
5	Anillo adaptador
6	Conexión manguera de desagüe - Manguera de presión C - Acoplamiento fijo C-Storz 2" IG de aluminio con junta
7	2 × cables espirales con clavija de conexión - Las clavijas de conexión están protegidas contra una conexión equivocada y no se pueden intercambiar. - 1 × tubería de conexión bomba - 1 × línea de control sensor de nivel de agua-
8	2 × pinzas de cierre - Fijación del anillo adaptador en el recipiente
9	Recipiente - Cantidad de llenado máxima 95 l
10	2 × ruedas de goma maciza
11	Pie de la bomba
12	Bomba de vaciado - Rendimiento máximo 450 l/min - Transporta hasta una granulometría de \varnothing 50 mm
13	2 × ruedas guía con freno de estacionamiento - Evita el arranque accidental del aspirador de lodo
14	Conector DN 50 con 2 abrazaderas - Une la bomba de vaciado con la clapeta de retención
15	4 × sensores de nivel de agua- - Conecta automáticamente la bomba de vaciado.
16	Clapeta de retención - Evita el retorno de agua de la manguera de desagüe (6) - Genera vacío de aspiración
17	Conexión para la manguera de aspiración - \varnothing 50 mm
18	Cesta de apoyo del filtro - El flotador integrado protege la electrónica contra la penetración de agua si se sobrepasa la altura máxima del agua.
19	Rejilla de filtro VA - Protege la electrónica contra la penetración de partículas de suciedad.
20	Unidad de mando
21	Cable de red - Longitud del cable aprox. 7,50 m
22	Soporte de cable

2.2 Descripción del funcionamiento

El equipo aspira el lodo de estanques acumulado en el recipiente a través de la manguera de aspiración. Sensores en el recipiente miden el nivel del agua. La bomba de vaciado se conecta automáticamente a partir de un determinado nivel de agua. El agua sucia se bombea del recipiente a través de la manguera de desagüe.

El panel de control con indicación LED integrada garantiza una vista exacta del nivel de agua. El aspirador y la bomba de vaciado se pueden controlar además de forma manual.

Las partículas de suciedad sólidas aspiradas pueden desprender la pintura de la carcasa de hierro fundido de la bomba de vaciado. La formación de una ligera capa de óxido en la carcasa es normal y no merma el funcionamiento de la bomba de vaciado.

- ▶ Se pueden comprar muchos accesorios prácticos.
- ▶ Potencia de aspiración muy fuerte hasta 333 l/min.
- ▶ El chasis robusto con ruedas de goma maciza y freno de estacionamiento garantiza una muy buena movilidad y estabilidad.

2.3 Uso conforme a lo prescrito

PondoVac Premiumen lo sucesivo, "el equipo", solo puede utilizarse de la siguiente manera:

- ▶ Para aspirar el lodo de estanque.
- ▶ Para limpiar estanques de jardín, estanques de baño y piscinas.
- ▶ Operación observando los datos técnicos.
- ▶ Para fines privados y comerciales.

Para el equipo son válidas las siguientes limitaciones:

- ▶ Operación sólo con agua a una temperatura del agua de +4 °C a +35 °C.
- ▶ No transporte nunca otras sustancias que no sea el agua.
- ▶ No emplear como aspirador en seco.
- ▶ No opere nunca sin circulación de agua.
- ▶ No emplee el equipo en combinación con productos químicos, alimentos y sustancias fácilmente inflamables o explosivos.

3 Indicaciones de seguridad

El equipo puede ser una fuente de peligro para las personas y los valores materiales, si no se emplea adecuadamente y conforme al uso previsto o si no se observan las indicaciones de seguridad.

Este equipo se puede usar por niños a partir de 8 años así como por personas con capacidades físicas, sensoriales o mentales disminuidas o con escasas experiencias y conocimientos, si se supervisan o se instruyen de forma segura en el uso del equipo y han entendido los peligros que se pueden producir. Los niños no deben jugar con el equipo. Los niños no deben limpiar ni mantener el equipo sin supervisión.

3.1 Peligros que se producen por el contacto del agua con la electricidad

- ▶ En caso de una conexión no conforme a lo prescrito o una manipulación inadecuada, el contacto del agua con la electricidad puede provocar la muerte o graves lesiones debido a un choque eléctrico.
- ▶ Antes de tocar el agua desconecte siempre todos los equipos que se encuentran en el agua de la tensión.

3.2 Instalación eléctrica conforme a lo prescrito

- ▶ Las instalaciones eléctricas deben cumplir las prescripciones de montaje nacionales y se deben realizar sólo por un electricista calificado.
- ▶ Una persona es un electricista calificado cuando por su formación, conocimientos y experiencias profesionales es capaz y está autorizada a valorar y ejecutar los trabajos encargados. Los trabajos como personal técnico también incluyen el reconocimiento de los posibles peligros y el cumplimiento de las correspondientes normas, prescripciones y disposiciones regionales y nacionales.
- ▶ En caso de preguntas y problemas diríjase a personal especializado en eléctrica.
- ▶ Sólo está permitido conectar el equipo cuando los datos eléctricos del equipo coincidan con la alimentación de corriente. Los datos del equipo se encuentran en la placa de datos técnicos en el equipo, en el embalaje o en estas instrucciones.
- ▶ El equipo tiene que estar protegido con un dispositivo de protección contra corriente de fuga máxima de 30 mA.
- ▶ Las líneas de prolongación y distribuidores de corriente (p. ej. enchufes múltiples) deben ser apropiados para el empleo a la intemperie (protegido contra salpicaduras de agua).
- ▶ La sección de las líneas de conexión a la red no debe ser más pequeña que la de los cables protegidos con goma con la sigla H07RN-F. Las líneas de prolongación tienen que satisfacer los requerimientos de la norma DIN VDE 0620.
- ▶ Conecte el equipo sólo a una caja de enchufe instalada conforme a las normas vigentes.

3.3 Funcionamiento seguro

- ▶ Está prohibido operar el equipo con líneas eléctricas defectuosas o si la caja está defectuosa.
- ▶ No transporte ni tire el equipo por la línea eléctrica.
- ▶ Tienda las líneas con protección contra daños y garantice que ninguna persona tropiece con ellas.
- ▶ Abra la caja del equipo o las partes del equipo sólo si esto se requiere expresamente en las instrucciones.
- ▶ Ejecute en el equipo sólo los trabajos descritos en estas instrucciones. Si no es posible solucionar los problemas diríjase a una oficina de atención a los clientes o en caso de dudas al fabricante.
- ▶ Emplee sólo piezas de recambio y accesorios originales para el equipo.
- ▶ No realice nunca modificaciones técnicas en el equipo.
- ▶ Encargue la sustitución del equipo o componente a un punto autorizado de atención al cliente o al fabricante en caso que esté dañada una línea.
- ▶ Utilice el equipo sólo cuando no haya ninguna persona en el agua.
- ▶ Mantenga secos el tomacorriente y la clavija de red.
- ▶ Mantenga seca las clavijas de conexión.

4 Emplazamiento y conexión

B, C



¡Atención! Tensión eléctrica peligrosa.

Posibles consecuencias: La muerte o graves lesiones durante el funcionamiento de equipos o instalaciones eléctricas en aguas.

Medidas de protección:

- ▶ Coloque el equipo a una distancia de seguridad mínima de 2 m al agua.
- ▶ Seleccione una base fija y horizontal para evitar el vuelco.
- ▶ Bloquee el freno de estacionamiento para evitar un arranque accidental durante el funcionamiento.
- ▶ Cumpla las prescripciones nacionales y regionales.



Emplace y opere el equipo sólo por encima del nivel del agua. Posibles consecuencias en caso que el equipo se opere bajo el agua:

- ▶ El agua fluye automáticamente al recipiente. El servicio de aspiración se perturba.
- ▶ El agua fluye automáticamente por el recipiente cuando el equipo está desconectado. El estanque / depósito se vacía.



Transporte y emplace el equipo.

- ▶ Emplee el chasis del equipo.
- ▶ No eleve el equipo por el mango.
- ▶ El equipo pesa más de 40 kg. Emplee elementos de carga apropiados para elevar el equipo.

Condiciones básicas que se deben cumplir:

- ▶ Guíe el agua sucia a la canalización o alejada del estanque para que no pueda retornar al estanque.
- ▶ Desenrolle completamente la red- y el cable de prolongación.
 - Evite haces de cables.
- ▶ Conecte el desagüe, el cable de aspiración flotante y las toberas de Oase.
 - Recomendación: Emplee una manguera de desagüe de forma estable en los primeros 10 metros. Una manguera de desagüe sin dobleces garantiza una evacuación sin fallos del agua sucia.

5 Operación

5.1 Unidad de mando

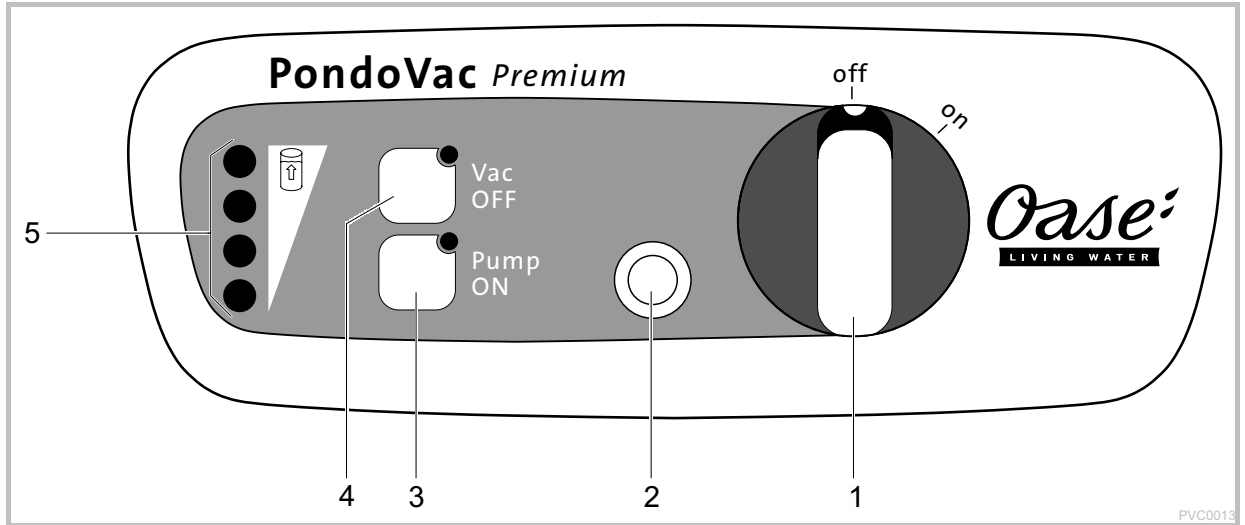

- 1 **Conexión-/ desconexión**
 off: El equipo está desconectado
 on: El equipo está conectado
 - El aspirador arranca
 - La bomba de vaciado se conecta cuando se alcanza el nivel de agua máximo. (1)
- 2 **Conexión del guardamotor**
 El guardamotor desconecta la bomba de vaciado en caso de bloqueo. (→ Eliminación de fallos)
 - La tecla de desbloqueo salta.
 - Conectar de nuevo la bomba de vaciado: Pulse la tecla de desbloqueo
- 3 **Pump ON**
 Vaciado manual del recipiente, p. ej. después del funcionamiento o para que el equipo se pueda mover con más facilidad.
 - Pulsar la tecla: La bomba de vaciado se conecta (el LED se ilumina)
 - Soltar tecla: La bomba de vaciado se desconecta
- 4 **Vac OFF**
 Desconexión manual del aspirador cuando se tenga que reducir brevemente la emisión de ruido
 - Pulsar la tecla: El aspirador se desconecta (el LED se ilumina)
 - Soltar tecla: El aspirador se conecta
- 5 **LEDs para la indicación del nivel del agua**
 LEDs verdes se iluminan:
 ●●● Nivel de agua máximo
 ●● Nivel de agua medio
 ● Nivel de agua bajo
 LED rojo se ilumina:
 ● Nivel de agua mínimo

5.2 Servicio de aspiración



¡Atención! Tensión eléctrica peligrosa.

Posibles consecuencias: La muerte o lesiones graves.

Medidas de protección: Desconecte la tensión de alimentación de todos los equipos que se encuentran en el agua antes de poner en marcha el equipo.



Indicación! La electrónica se destruye.

Nunca opere el equipo sin elemento filtrante.

- ▶ Sumerja la barra telescópica con la manguera de aspiración flotante y la tobera en el agua y aspire el fondo del estanque-/ de la piscina.
- ▶ Los LEDs verdes en la unidad de mando indican el nivel de agua en el recipiente mediante iluminación/ parpadeo.
 - • ... ••: La bomba de vaciado se conecta automáticamente y saca el agua sucia del recipiente.
 - •• ... •••: El nivel de agua máxima se alcanza. En el fondo del recipiente se ha acumulado mucha suciedad y la bomba de vaciado ya no puede sacar el agua sucia.
- ▶ El aspirador se puede desconectar de forma manual con "Vac OFF" si fuera necesario.
- ▶ La bomba de vaciado se puede conectar de forma manual con "Pump ON" si fuera necesario.
 - Recomendación: Vacíe el recipiente para reducir el peso. El equipo se puede mover con más facilidad.
 - Para desconectar el aspirador durante el vaciado mantenga simultáneamente pulsados "Pump ON" y "Vac OFF".
- ▶ Vacíe el recipiente antes de la limpieza y el mantenimiento a través de la bomba de vaciado.
 - Recomendación: Aspire agua clara y vacíe de nuevo el recipiente. Las partículas de suciedad se sueltan y evacúan.
- ▶ Limpie el equipo después de cada empleo. (→ Limpieza y mantenimiento)

6 Eliminación de fallos

Fallo	Causa	Acción correctora
El equipo no se conecta.	Ninguna tensión de red	Conecte la tensión de alimentación
El aspirador no arranca	Las escobillas de carbón están desgastadas	Encargue la sustitución de las escobillas de carbón (→ Sustitución de las escobillas de carbón)
Disminución de la potencia de aspiración	La barra telescópica con elemento de aspiración está sumergida a una profundidad muy alta.	Cumpla la profundidad de inmersión de 2,60 m
	La manguera de aspiración o el elemento de aspiración está sucio	Limpiar
	La bomba de vaciado está desconectada y la clapeta de retención está bloqueada	Limpiar
		- Aspire el agua con la manguera de desagüe hasta que esté limpia la válvula - Limpie la válvula de retención
El aspirador se conecta y desconecta	Tiene lugar después de la conexión si el recipiente está vacío	Comportamiento normal - El aspirador y la bomba de vaciado se tienen que ajustar
	Se sobrepasó el nivel de agua máximo	- Vacíe el recipiente - Limpie la bomba de vaciado
		- Tienda la manguera de desagüe sin dobleces
La bomba de vaciado casi no transporta o no transporta	El guardamotor se activó	- Vacíe el recipiente - Limpie la bomba - Pulse la tecla de desbloqueo
	La entrada de la bomba está obstruida	Limpiar
	La manguera de desagüe provoca el retorno de agua	Tienda la manguera de desagüe sin dobleces
La bomba de vaciado no arranca automáticamente	Los sensores del nivel de agua- están sucios	Limpiar
	Las clavijas de conexión no están correctamente conectadas	Conéctelas y apriete las tuercas de racor
●● ... ●●● Los LEDs se iluminan	Nivel de agua muy alto	- Vacíe el recipiente. - Limpie la bomba de vaciado - Tienda la manguera de desagüe sin dobleces
	Los sensores del nivel de agua- están sucios	- Limpiar
	La bomba de vaciado está obstruida	- Limpiar

7 Limpieza y mantenimiento



¡Atención! Tensión eléctrica peligrosa.

Posibles consecuencias: La muerte o lesiones graves.

Medidas de protección: Antes de tocar el agua y realizar trabajos en el equipo desconecte la tensión de alimentación y asegúrelo contra una reconexión no intencional.

Condiciones básicas que se deben cumplir:

- ▶ Las clavijas de conexión de los cables espirales no están conectadas al suministro.
 - La clavija de conexión no se necesita soltar durante la limpieza y el mantenimiento.
- ▶ Desconecte el equipo antes de la abertura y saque la clavija de la red.
- ▶ No saque la bomba de vaciado del recipiente. El cable de conexión se puede dañar.
- ▶ Nunca coloque el cabezal de aspiración en el elemento filtrante para evitar daños. Coloque el cabezal de aspiración al lado o en el mango.

7.1 Limpieza del recipiente

Proceda de la forma siguiente:

D

1. Suelte la pinza de cierre en el anillo adaptador.
2. Eleve el cabezal de aspiración por el mango.
3. Limpie las siguientes piezas con agua limpia y un cepillo suave:
 - Sensor del nivel de agua
 - Entrada de la bomba
 - Acoplamiento fijo C-Storz 2
 - Interior del recipiente
4. Monte el equipo en secuencia contraria.

7.2 Limpieza de la clapeta de retención

Condición previa: El cabezal de aspiración con anillo adaptador está desmontado.

Proceda de la forma siguiente:

E

1. Suelte la abrazadera en el conector y quite la bomba.
2. Desenrosque la clapeta de retención en sentido antihorario.
3. Limpie con agua limpia y un cepillo suave.
4. Monte las piezas en secuencia contraria.

7.3 Limpieza del elemento filtrante

Condición previa: El cabezal de aspiración con anillo adaptador está desmontado.

Proceda de la forma siguiente:

F

1. Gire el cabezal de apoyo del filtro en sentido antihorario.
2. Quite el cabezal de apoyo del filtro y el filtro y límpielos con agua limpia y un cepillo suave.
3. Compruebe el flotador en la cesta de apoyo del filtro. El flotador se tiene que mover libremente.
4. Monte las piezas en secuencia contraria.

8 Almacenamiento / Conservación durante el invierno

- ▶ Vacíe el equipo en la medida posible, límpielo minuciosamente y compruebe si está dañado.
- ▶ Vacíe en la medida posible todas las mangueras, tuberías y conexiones.
- ▶ Almacene el equipo en un lugar seco y protegido contra heladas.

9 Piezas de desgaste

Los siguientes componentes son piezas de desgaste y no entran en la prestación de garantía:

- ▶ Escobillas de carbón
 - En caso que estén desgastadas las escobillas de carbón envíe la cabeza del equipo a OASE para su reparación.

10 Desecho







¡Este equipo no se debe desechar en la basura doméstica! Deseche el equipo sólo a través de un sistema de recogida previsto. Corte el cable para inutilizar el equipo.

11 Datos técnicos

PondoVac Premium			
Tensión asignada		V CA	230
Frecuencia de red		Hz	50
Consumo de potencia de la bomba de vaciado		W	800
Consumo de potencia del aspirador		W	1500
Consumo de potencia máximo		W	2300
Fusible 5 × 20 mm, 250 V		A	T8
Longitud cable de red		m	7,50
Temperatura permisible del agua		°C	+4 a +35
Volumen de llenado máximo del recipiente		l	95
Ruido aéreo emitido		dB(A)	<60
Dimensiones	La. × An. × Al.	mm	580 × 605 × 970
Peso	sin agua	kg	44
	con agua	kg	140
Bomba de vaciado	Rendimiento de transporte máximo	l/min	450
	Altura de transporte máxima	m	8,3
	Granulometría máxima	mm	∅ 50
Aspirador	Rendimiento de transporte máximo	l/min	333
	Altura de transporte máxima (profundidad de inmersión de la manguera de aspiración)	m	2,60
Salida de suciedad	Cantidad	pza.	1
	Conexión manguera de desagüe		C-Storz 2"
	Longitud máxima de la manguera de desagüe	m	30

12 Datos técnicos

IP 68 	Bomba de vaciado: A prueba de polvo. Impermeable al agua hasta una profundidad de 1 m.
IP X4	Aspirador: Protección contra la entrada de agua salpicante.
	¡No deseches el equipo en la basura doméstica!
	No eleve el equipo por aquí.
	¡Atención! Lea las instrucciones de uso.

Índice

1	Explicações necessárias às Instruções de uso	66
1.1	Símbolos usados nestas instruções	66
2	Descrição do produto	67
2.1	Estrutura do aparelho	67
2.2	Descrição do funcionamento	68
2.3	Emprego conforme o fim de utilização acordado	68
3	Instruções de segurança	68
3.1	Riscos pelo contacto entre água e electricidade	68
3.2	Instalação eléctrica conforme as normas vigentes	69
3.3	Operação segura	69
4	Posicionar e conectar	70
5	Operação	71
5.1	Unidade de controlo	71
5.2	Modo de sucção	72
6	Eliminação de anomalias	73
7	Limpeza e manutenção	74
7.1	Limpar o recipiente	74
7.2	Limpar a válvula de retenção	74
7.3	Limpar o elemento filtrante	74
8	Guardar/Invernar o aparelho	75
9	Peças de desgaste	75
10	Descartar o aparelho usado	75
11	Dados técnicos	76
12	Símbolos	76
	Peças de reposição	271

Tradução das instruções de uso originais

1 Explicações necessárias às Instruções de uso

Bem-vindo a OASE Living Water. Com a aquisição do produto **PondoVac Premium** tomou uma boa decisão.

Antes de utilizar pela primeira vez o aparelho, leia atentamente as instruções de uso e familiarize-se com a operação. Todos os trabalhos com este aparelho poderão ser realizados exclusivamente conforme as presentes instruções.

Observe estritamente as instruções de segurança com respeito ao uso correcto e seguro do aparelho.

Guarde estas instruções de uso em local seguro. Se ceder o aparelho a outra pessoa, entregue-lhe as instruções de uso.

1.1 Símbolos usados nestas instruções

Os símbolos utilizados nestas instruções de uso têm o seguinte significado:



Risco de lesões de pessoas por tensão eléctrica perigosa

O símbolo adverte de perigo iminente, passível de provocar a morte ou lesões gravíssimas quando não observadas as precauções necessárias.



Risco de lesões de pessoas por uma fonte geral de perigos

O símbolo adverte de perigo iminente, passível de provocar a morte ou lesões gravíssimas quando não observadas as precauções necessárias.



Informação importante para o funcionamento sem falhas.

A Nota remissiva a uma ou várias figuras. Neste caso: Nota remissiva à figura A.

→ Nota remissiva a outro capítulo.

2 Descrição do produto

2.1 Estrutura do aparelho

<input type="checkbox"/> A	Descrição
1	Pega
2	Dispositivo de deslocamento com rodas
3	Cabeça de aspiração
4	2 × Fecho - Fixar a cabeça de aspiração ao anel de adaptação
5	Anel de adaptação
6	Conexão da mangueira de descarga - C-Mangueira de pressão - Acoplamento fixo C-Storz 2" IG Alu com vedação
7	2 × Cabo em espiral com conector de encaixe - Os conectores de encaixe estão protegidos contra polaridade incorrecta, não podendo ser confundidos. - 1 × Cabo de comunicação bomba - 1 × Fio de comando sensor de nível-de água
8	2 × Fecho - Fixar o anel de adaptação ao recipiente
9	Recipiente - Carga máx. 95 l/h
10	2 × Roda de borracha
11	Pé da bomba
12	Bomba de descarga - Capacidade máx. 450 l/h - Aspira e transporta grãos até Ø 50 mm
13	2 × Roda condutora com travão de estacionamento - Impede o movimento acidental do aspirador de lodo
14	Ligador DN 50 com 2 abraçadeiras - Liga a bomba de descarga com a válvula de retenção
15	4 × Sensor de nível-de água - Liga automaticamente a bomba de descarga
16	Válvula de retenção - Impede o retorno de água da mangueira de descarga (6) - Cria o vácuo de sucção
17	Ponto de ligação para mangueira de aspiração - Ø 50 mm
18	Cesto de suporte para filtro - Uma bóia integrada protege a unidade electrónica contra água penetrada em caso de excesso da altura máxima de água
19	Crivo-filtro VA - Protege a unidade electrónica contra impurezas e sujidade penetradas
20	Unidade de controlo
21	Cabo eléctrico - Comprimento de cerca de 7,50 m
22	Suporte

2.2 Descrição do funcionamento

Por meio da mangueira de aspiração, o aparelho elimina a lama contida na água e transporta-a para um recipiente. Os sensores, no recipiente, controlam o nível de água suja. A partir de um determinado nível, a bomba liga automaticamente. A água suja sai do recipiente através da mangueira de descarga.

A área de controlo que apresenta indicadores LED permite controlar continuamente o nível de água suja. Além disso, a unidade de aspiração e a bomba de descarga podem ser controlados à mão.

As partículas de lama, em aspiração, podem destruir a pintura da caixa de ferro fundido da bomba de descarga. A presença de uma camada fina de ferrugem sobre a caixa é um fenómeno normal, não prejudica o funcionamento da bomba de descarga.

- ▶ Pode ser adquirido um amplo acessório.
- ▶ Capacidade muito alta de aspiração de até 333 l/min.
- ▶ O dispositivo de rodas com travão de estacionamento garante boa mobilidade e estabilidade.

2.3 Emprego conforme o fim de utilização acordado

PondoVac Premium, doravante designado "aparelho", só pode ser utilizado do seguinte modo:

- ▶ Para aspirar e evacuar o lodo de lagos e tanques de jardim.
- ▶ Serve para limpar tanques de jardim, lagos de jardim e piscinas.
- ▶ Operação, sendo observadas as características técnicas.
- ▶ Para utilizações privadas e industriais.

O aparelho está sujeito a estas restrições:

- ▶ Pode ser operado só a temperaturas de água de +4 °C a +35 °C.
- ▶ Nunca bombear outros líquidos que não a água.
- ▶ Não utilizar como aspirador para materiais secos.
- ▶ Nunca operar a bomba sem que seja percorrida por água.
- ▶ Não utilizar em contacto com produtos químicos, géneros alimentícios, combustíveis ou substâncias explosivas.

3 Instruções de segurança

O aparelho poderá ser fonte de perigo para pessoas e valores materiais se for utilizado indevidamente, em discordância do fim de utilização descrito ou se as instruções de segurança não forem observadas.

O aparelho pode ser utilizado por crianças com idade a partir de 8 anos e por pessoas com capacidade física, sensórica ou mental reduzida ou falta de experiência e conhecimentos técnicos enquanto forem vigiadas ou desde que tenham sido instruídas quanto ao uso seguro do aparelho e aos riscos relacionados com o uso. O aparelho não é brinquedo infantil. A limpeza e a manutenção não podem ser feitas por crianças sem vigilância por pessoas adultas.

3.1 Riscos pelo contacto entre água e electricidade

- ▶ Se o aparelho não for conectado de acordo com as normas vigentes ou não manejado conforme exigido nestas instruções, o contacto entre água e corrente eléctrica poderá provocar graves lesões corporais por choque eléctrico.
- ▶ Antes de meter a mão na água, desenergize sempre todos os aparelhos que se encontram na água.

3.2 Instalação eléctrica conforme as normas vigentes

- ▶ Todas as instalações eléctricas devem preencher os requisitos constantes das normas nacionais, podendo ser realizadas só por um electricista qualificado e autorizado.
- ▶ É electricista quem em virtude da sua formação profissional, conhecimentos e experiência profissional tem a habilitação e autorização para julgar e realizar os trabalhos dos quais for encarregado. O trabalho como canalizador também inclui a capacidade de reconhecer eventuais perigos e a observação das normas, disposições e regulamentos nacionais e regionais.
- ▶ Se houver dúvidas ou problemas, dirija-se a um electricista qualificado e autorizado!
- ▶ Antes de conectar o aparelho, verifique que as características do aparelho correspondem às da rede eléctrica. As características do aparelho estão indicadas na chapa de identificação, sobre a embalagem ou nestas instruções de uso.
- ▶ O disjuntor de corrente de avaria deve proteger o aparelho com o valor máximo de 30mA (rated leakage current).
- ▶ Os fios de extensão e distribuidores eléctricos (por exemplo, conjunto de várias tomadas) devem ser autorizados para a utilização fora da casa (protecção contra salpicos de água).
- ▶ As fontes de alimentação não devem ter uma secção transversal inferior de extensões de borracha com a identificação H07RN-F. Os cabos de extensão devem estar em conformidade com a norma DIN VDE 0620.
- ▶ Ligue o aparelho só com uma tomada instalada de acordo com as normas vigentes.

3.3 Operação segura

- ▶ Em caso de fios eléctricos defeituosos ou carcaça defeituosa, o aparelho não pode ser posto em funcionamento!
- ▶ Não transporte nem puxe o aparelho pelo fio de conexão.
- ▶ Instale os cabos de forma que estejam protegidos contra danificação e ninguém possa tropeçar.
- ▶ Não abra a carcaça do aparelho ou os componentes do mesmo, a menos que as instruções de uso autorizem expressamente tal intervenção.
- ▶ Faça só os trabalhos, no aparelho, descritos nestas instruções de uso. Dirija-se a um centro de serviço ou, em caso de dúvida, ao fabricante, caso não consiga eliminar os problemas.
- ▶ Utilize só peças de reposição originais e acessório original por serem compatíveis com o aparelho.
- ▶ Não efectue modificações técnicas do aparelho.
- ▶ Em caso de cabo eléctrico defeituoso, este deve ser substituído pelo fabricante do aparelho ou uma oficina autorizada.
- ▶ Utilize o aparelho só quando não estão pessoas na água!
- ▶ Mantenha a tomada e a ficha eléctrica secas.
- ▶ Mantenha os conectores de encaixe sempre secos.

4 Posicionar e conectar

B, C



Atenção! Tensão eléctrica perigosa.

Consequências possíveis: Morte ou graves lesões ao utilizar aparelhos eléctricos ou a sua instalação na água ou perto dela.

Medidas de protecção:

- ▶ O aparelho deve apresentar uma distância mínima de segurança de 2 m à água.
- ▶ Colocar o aparelho sobre um fundo horizontal e resistente para que não possa tombar.
- ▶ Fechar o travão de estacionamento para impedir o movimento acidental durante a operação do aparelho.
- ▶ O usuário deve observar as normas regionais e nacionais vigentes.



Colocar e operar o aparelho só por cima do nível de água. Consequências possíveis ao operar o aparelho debaixo do nível de água:

- ▶ A água corre ao recipiente, sem a acção da bomba. A operação de sucção é prejudicada.
- ▶ Com o aparelho desligado, a água corre pelo recipiente, sem a acção da bomba. O tanque, o lago ou a piscina é esvaziado



Transportar e posicionar o aparelho.

- ▶ Fazer o transporte por meio do dispositivo der rodas.
- ▶ Não levantar o aparelho pela pega.
- ▶ O aparelho tem um peso de mais de 40 kg. Para levantar, usar dispositivo de transporte apropriado.

Condições fundamentais a observar:

- ▶ Conduzir a água suja à canalização ou a outro ponto adequadamente afastado do lado/piscina que exclua o retorno.
- ▶ Desenrolar completamente o - de rede e o cabo de extensão.
 - Evitar feixes de cabo!
- ▶ Ligar a mangueira de aspiração, a descarga e os bicos Oase.
 - Recomendação: Para os primeiros 10 m, utilizar uma mangueira que mantém a sua forma. Uma mangueira de descarga não dobrável garante o escoamento sem problemas da água suja.

5 Operação

5.1 Unidade de controlo



- 1 **Ligar-/Desligar**
 off: O aparelho está desligado
 on: O aparelho está ligado
 - O aspirador arranca
 - A bomba de descarga liga no momento de ter sido atingido o nível máximo de água suja. (1)
- 2 **Ligar o disjuntor do motor**
 Em caso de bloqueio, o disjuntor desliga a bomba de descarga. (→ Eliminação de falhas)
 - Botão de destravamento salta para fora
 - Ligar de novo a bomba de descarga: Premir o botão de destravamento
- 3 **Pump ON**
 Esvaziar manualmente o recipiente, p. ex. após o fim da operação ou para mover mais facilmente aparelho.
 - Premir o botão: A bomba de descarga liga (LED aceso)
 - Deixar de premir o botão: A bomba de descarga desliga
- 4 **Vac OFF**
 Desligar manualmente o aspirador para reduzir por breve tempo a emissão sonora.
 - Premir o botão: O aspirador desliga (LED aceso)
 - Deixar de premir o botão: O aspirador liga
- 5 **LEDs para indicar nível de água suja**
 LEDs verdes acesos:
 ●●● Nível máximo de água
 ●● Nível médio de água
 ● Nível baixo de água
 LED vermelho aceso:
 ● Nível mínimo de água

5.2 Modo de sucção



Atenção! Tensão eléctrica perigosa!

Consequências possíveis: Morte ou graves lesões.

Medidas de protecção: Antes de pôr o aparelho em operação, desligar a alimentação eléctrica a todos os aparelhos que se encontram na água.



Nota! Destruição da unidade electrónica.

Não operar o aparelho sem elemento filtrante!

- ▶ Mergulhar a vara telescópica, com a mangueira de aspiração e o bico, na água e limpar por aspiração o fundo do lago de jardim-/da piscina.
- ▶ Os LEDs verdes acesos ou a piscar, na unidade de controlo, mostram o nível de água suja do recipiente.
 - • ... ••: A bomba de descarga liga automaticamente e tira a água suja do recipiente.
 - •• ... •••: O nível máximo de água foi atingida. Sobre o fundo do recipiente acumulou-se excesso de lodo, a bomba de descarga deixa de conseguir transportar a água suja.
- ▶ Se necessário, o aspirador pode ser desactivado manualmente com "Vac OFF".
- ▶ Se necessário, a bomba de descarga pode ser activada manualmente com "Pump ON".
 - Recomendação: Para reduzir o peso, é razoável esvaziar o recipiente. O aparelho pode ser movido mais facilmente..
 - Para desactivar o aspirador durante o esvaziamento, manter simultaneamente premidos "Pump ON" e "Vac OFF".
- ▶ Anteriormente à limpeza e manutenção, esvaziar o recipiente mediante a bomba de descarga.
 - Recomendação: Aspirar água limpa e repetir o esvaziamento. Efeito: Desprendimento eliminação de sujidade.
- ▶ Limpar o aparelho após cada utilização. (→ Limpeza e manutenção)

6 Eliminação de anomalias

Falha	Causa	Remédio
O aparelho não liga	Ausência de alimentação eléctrica	Ligar à corrente eléctrica
O aspirador não arranca	Escovas de carvão gastas	Substituir as escovas de carvão(→ Substituir as escovas de carvão)
Poder de sucção reduzido	A vara telescópica, com a unidade de aspiração, mergulhada demais	Não mergulhar mais de 2,60 m de profundidade
	Mangueira de aspiração ou unidade de aspiração entupida	Limpar
	Bomba de descarga desligada ou válvula de retenção bloqueada	Limpar - Aspirar água através da mangueira de descarga até que a válvula esteja desentupida - Limpar a válvula de retenção
O aspirador liga e desliga	Ocorre com o recipiente vazio após a ligação	Fenómeno normal - A unidade de aspiração e a bomba de descarga devem adaptar e ajustar-se
	O nível máximo de água foi ultrapassado	- Esvaziar o recipiente - Limpar a bomba de descarga - Colocar a mangueira de descarga de forma que não fique dobrada
A bomba de descarga não transporta água suja ou tem mau efeito	O disjuntor do motor respondeu	- Esvaziar o recipiente - Limpar a bomba - Premir o botão de destravamento
	Entrada entupida da bomba	Limpar
	A mangueira de descarga não deixa correr água	Colocar a mangueira de descarga de forma que não fique dobrada
A bomba de descarga não arranca automaticamente	Sensores- de nível de água sujos	Limpar
	Conectores de encaixe mal ligados	Corrigir a ligação, apertar as porcas de capa
●● ... ●●● LEDs acesos	Excesso de nível de água	- Esvaziar o recipiente. - Limpar a bomba de descarga - Colocar a mangueira de descarga de forma que não fique dobrada
	Sensores- de nível de água sujos	- Limpar
	Bomba de descarga entupida	- Limpar

7 Limpeza e manutenção



Atenção! Tensão eléctrica perigosa!

Consequências possíveis: Morte ou graves lesões.

Medidas de protecção: Antes de fazer trabalhos no aparelho, desligar a corrente eléctrica e proteger o aparelho contra ligação accidental.

Condições fundamentais a observar:

- ▶ Aquando da expedição, os conectores de encaixe dos cabos em espiral estão ligados.
 - Não é necessário que o conector de encaixe seja aberto anteriormente à limpeza e manutenção.
- ▶ Antes de cada abertura, desligar o aparelho e desconectar a ficha eléctrica.
- ▶ Não tirar a bomba de descarga do recipiente. O cabo de comunicação é passível de ser danificado..
- ▶ Não colocar a cabeça de aspiração sobre o elemento filtrante para evitar danificações. Colocar a cabeça de aspiração de lado ou sobre a pega.

7.1 Limpar o recipiente

Proceder conforme descrito abaixo:

D

1. Abrir o fecho do anel de adaptação.
2. Levantar a cabeça de aspiração pela pega.
3. Limpar estas peças com água limpa e uma escova macia:
 - Sensor de nível de água
 - Limpeza da bomba
 - Acoplamento fixo C-Storz 2
 - Interior do recipiente
4. Montar o aparelho na ordem inversa à desmontagem.

7.2 Limpar a válvula de retenção

Condição prévia: A cabeça de aspiração e o anel de adaptação foram retirados.

Proceder conforme descrito abaixo:

E

1. Abrir a abraçadeira da união e tirar a bomba.
2. Desenroscar a válvula de retenção no sentido contrário ao dos ponteiros do relógio.
3. Limpar com água limpa e uma escova macia.
4. Montar as peças na ordem inversa à desmontagem.

7.3 Limpar o elemento filtrante

Condição prévia: A cabeça de aspiração e o anel de adaptação foram retirados.

Proceder conforme descrito abaixo:

F

1. Girar o cesto de suporte do filtro no sentido contrário ao dos ponteiros do relógio.
2. Tirar o cesto de suporte e o filtro e limpar com água limpa e uma escova macia.
3. Controlar a bóia, no cesto de suporte. A bóia deve ter uma mobilidade não restrita.
4. Montar as peças na ordem inversa à desmontagem.

8 Guardar/Invernar o aparelho

- ▶ Esvaziar tanto quanto possível o aparelho, fazer limpeza cuidadosa e controlar se existem efeitos.
- ▶ Esvaziar, tanto quanto possível, as mangueiras, os tubos e os bocais de ligação.
- ▶ Guardar o aparelho em recinto seco e à prova de geada.

9 Peças de desgaste

Estes componentes estão sujeitas a desgaste permanente, não sendo abrangidos pela garantia legal:

- ▶ Escovas de carvão
 - Em caso de escovas de carvão gastas, enviar a cabeça do aparelho à OASE para que possam ser substituídas.

10 Descartar o aparelho usado







O aparelho não poderá ser eliminado com o lixo doméstico! Deverá ser entregue ao sistema de recolha selectiva de lixo. Corte anteriormente o cabo de alimentação o que torna o aparelho inutilizável.

11 Dados técnicos

PondoVac Premium			
Rated voltage		V AC	230
Frequência		Hz	50
Consumo de energia bomba de descarga		W	800
Consumo de energia aspirador		W	1500
Consumo máximo de energia		W	2300
Fusível 5 x 20 mm, 250 V		A	T8
Comprimento cabo eléctrico		m	7,50
Temperaturas limite da água		°C	+4 ... +35
Capacidade máxima do recipiente		l	95
Emissão sonora		dB(A)	<60
Dimensões	C x L x A	mm	580 x 605 x 970
Peso	sem água	kg	44
	com água	kg	140
Bomba de descarga	Capacidade máxima bomba	l/min	450
	Altura manométrica máxima	m	8,3
	Tamanho máximo grão	mm	Ø 50
Aspirador	Capacidade máxima bomba	l/min	333
	Altura manométrica máxima (profundidade de mergulho mangueira de aspiração)	m	2,60
Saída água suja	Quantidade	Unidades	1
	Conexão da mangueira de descarga		C-Storz 2"
	Comprimento máximo mangueira de descarga	m	30

12 Símbolos

IP 68 	Bomba de descarga: À prova de pó. À prova de água até 1 m de profundidade.
IP X4	Aspirador: Protecção contra respingos de água.
	Não deitar ao lixo doméstico.
	Aqui não levantar o aparelho.
	Atenção! Leia as instruções de uso.

Sommario

1	Note sulle presenti istruzioni d'uso.....	78
1.1	Simboli utilizzati in queste istruzioni	78
2	Descrizione del prodotto	79
2.1	Struttura dell'apparecchio	79
2.2	Descrizione del funzionamento.....	80
2.3	Impiego ammesso.....	80
3	Norme di sicurezza	80
3.1	Pericoli dovuti alla combinazione di acqua ed elettricità	80
3.2	Installazione elettrica conforme alle norme	81
3.3	Funzionamento sicuro.....	81
4	Installazione e collegamento.....	82
5	Impiego.....	83
5.1	Unità di comando	83
5.2	Esercizio di aspirazione	84
6	Eliminazione di guasti	85
7	Pulizia e manutenzione	86
7.1	Pulire il recipiente.....	86
7.2	Pulire la valvola di ritegno	86
7.3	Pulire l'elemento filtrante.....	86
8	Magazzinaggio/messa al riparo per l'inverno.....	87
9	Pezzi soggetti a usura.....	87
10	Smaltimento	87
11	Caratteristiche tecniche.....	88
12	Simboli.....	88
	Parti di ricambio.....	271

Traduzione delle istruzioni d'uso originali

1 Note sulle presenti istruzioni d'uso

Benvenuti all'OASE Living Water. Avete fatto un'ottima scelta acquistando il prodotto **PondoVac Premium**.

Prima della messa in servizio leggere attentamente le istruzioni d'uso e familiarizzare con l'apparecchio. Eseguire tutte le operazioni su e con questo apparecchio osservando sempre le presenti istruzioni.

Osservare attentamente le norme di sicurezza al fine di garantire un impiego corretto e sicuro dell'apparecchio.

Conservare accuratamente queste istruzioni d'uso. Consegnarle al nuovo acquirente in caso di cambio di proprietà.

1.1 Simboli utilizzati in queste istruzioni

Significato dei simboli utilizzati nelle presenti istruzioni d'uso:



Pericolo di danni alle persone causati dalla tensione elettrica pericolosa

Il simbolo richiama l'attenzione su un pericolo direttamente imminente, le cui conseguenze possono essere la morte o gravi lesioni se non vengono adottate le apposite misure di protezione.



Pericolo di danni alle persone causati da fonti di pericolo generali

Il simbolo richiama l'attenzione su un pericolo direttamente imminente, le cui conseguenze possono essere la morte o gravi lesioni se non vengono adottate le apposite misure di protezione.



Nota importante per garantire un funzionamento senza anomalie.



□ A Rimando ad una o più figure. In questo esempio: rimando a figura A.



→ Rimando ad un altro capitolo.

2 Descrizione del prodotto

2.1 Struttura dell'apparecchio

<input type="checkbox"/> A	Descrizione
1	Maniglia
2	Carrello
3	Testa di aspirazione
4	2 × morsetto di chiusura - Fissaggio della testa di aspirazione sull'anello di adattamento
5	Anello di adattamento
6	Attacco tubo di scarico - Tubo pneumatico C- - Giunto fisso Storz C 2" IG alluminio con guarnizione
7	2 × cavo a spirale con connettore - I connettori sono a prova di inversione di polarità e non possono essere scambiati - 1 × linea di collegamento pompa - 1 × linea di comando sensore livello dell'acqua-
8	2 × morsetto di chiusura - Fissaggio dell'anello di adattamento sul recipiente
9	Recipiente - Quantità di riempimento max. 95 l
10	2 × ruota in gomma piena
11	Piede della pompa
12	Pompa di scarico - Portata max. 450 l/min - Trasporta grossezza del grano fino a Ø 50 mm
13	2 × rotella orientabile con freno di arresto - Impedisce l'avviamento accidentale dell'aspiratore del fango
14	Raccordo DN 50 con 2 fascette - Collega la pompa di scarico con la valvola di ritegno
15	4 × sensore livello dell'acqua- - Avvia automaticamente la pompa di scarico
16	Valvola di ritegno - Impedisce il riflusso dell'acqua dal tubo di scarico (6) - Genera un vuoto di aspirazione
17	Attacco per tubo di aspirazione - Ø 50 mm
18	Campana di sostegno del filtro - Il galleggiante incorporato protegge il sistema elettronico contro l'acqua in entrata se l'altezza d'acqua max. viene superata
19	Tela filtrante VA - Protegge il sistema elettronico contro le particelle di sporco in entrata
20	Unità di comando
21	Cavo di rete - Lunghezza cavo circa 7,50 m
22	Portacavo

2.2 Descrizione del funzionamento

L'apparecchio aspira il fango dall'acqua facendolo passare attraverso il tubo di aspirazione, poi il fango viene raccolto nel recipiente. I sensori nel recipiente misurano il livello dell'acqua. La pompa di scarico si avvia automaticamente a partire da un determinato livello dell'acqua. L'acqua sporca viene pompata dal recipiente passando attraverso il tubo di scarico.

Il pannello di comando con indicatore LED integrato permette di controllare perfettamente il livello dell'acqua. Inoltre è possibile manovrare manualmente l'aspiratore e la pompa di scarico.

Le particelle di sporco fisse aspirate possono sciogliere la verniciatura del corpo di ghisa della pompa. La formazione di un leggero strato di ruggine sul corpo è perfettamente normale e non condiziona il funzionamento della pompa.

- ▶ È disponibile una vasta gamma di accessori funzionali.
- ▶ Potenza di aspirazione estremamente elevata fino a 333 l/min.
- ▶ Il robusto carrello con ruote in gomma piena e il freno di arresto garantiscono un'ottima mobilità e stabilità.

2.3 Impiego ammesso

PondoVac PremiumII , chiamato "apparecchio" qui di seguito, può essere utilizzato solo nel modo seguente:

- ▶ Per l'aspirazione di fango di laghetti
- ▶ Per pulire laghetti, laghetti per nuotatori e piscine.
- ▶ Funzionamento in conformità alle caratteristiche tecniche.
- ▶ Per finalità private e industriali.

Per l'apparecchio valgono le seguenti restrizioni:

- ▶ Funzionamento solo con acqua, temperatura compresa fra +4 °C e +35 °C.
- ▶ Non trasportare mai sostanze diverse dall'acqua.
- ▶ Non utilizzarlo come aspiratore a secco.
- ▶ Non utilizzarlo mai senza flusso d'acqua.
- ▶ Non utilizzarlo unitamente a prodotti chimici, generi alimentari, sostanze facilmente infiammabili o esplosive.

3 Norme di sicurezza

Questo apparecchio può costituire un pericolo per persone o beni materiali se esso non viene utilizzato correttamente o non secondo la finalità d'impiego oppure se le avvertenze di sicurezza non vengono osservate.

Questo apparecchio può essere utilizzato da bambini sopra gli 8 anni e da persone con capacità fisiche, sensoriche o mentali ridotte o che non dispongono di esperienza e cognizioni tecniche, però a condizione che vengano sorvegliate e siano state addestrate nell'uso corretto dell'apparecchio e siano in grado di capire i pericoli conseguenti. I bambini non possono giocare con l'apparecchio. Gli interventi di pulizia e manutenzione non possono essere eseguiti da bambini se questi non vengono sorvegliati.

3.1 Pericoli dovuti alla combinazione di acqua ed elettricità

- ▶ La combinazione di acqua ed elettricità può provocare la morte o gravi lesioni personali se il collegamento non è a norma o l'impiego dell'apparecchio è errato.
- ▶ Prima di mettere le mani nell'acqua, diseccitare sempre tutti gli apparecchi ivi presenti.

3.2 Installazione elettrica conforme alle norme

- ▶ Le installazioni elettriche devono soddisfare le disposizioni d'installazione nazionali e possono essere eseguite solo da un elettricista specializzato.
- ▶ Una persona viene considerata un elettricista specializzato se essa è abilitata e autorizzata - data la formazione professionale, le cognizioni tecniche e l'esperienza - a valutare e ad eseguire gli interventi conferiti. Il lavoro del tecnico comprende anche il saper riconoscere eventuali pericoli e l'osservanza delle norme, prescrizioni e disposizioni nazionali vigenti in materia.
- ▶ Rivolgersi ad un elettricista specializzato qualora dovessero sorgere domande e problemi.
- ▶ Eseguire il collegamento solo se i dati elettrici dell'apparecchio e dell'alimentazione elettrica concordano. I dati sono riportati sulla targhetta di identificazione dell'apparecchio, sulla confezione, oppure nelle presenti istruzioni d'uso.
- ▶ L'apparecchio deve essere protetto con un dispositivo di protezione per correnti di guasto con una corrente di taratura di max. 30 mA.
- ▶ I cavi di prolungamento e distributori di corrente (ad es. prese multiple) devono essere adatti per l'impiego all'aperto (protetti contro gli spruzzi d'acqua).
- ▶ Le linee di allacciamento alla rete non devono avere una sezione trasversale minore di quella delle condutture a tubo flessibile di gomma con la sigla H07RN-F. Le condutture di prolungamento devono soddisfare le norme DIN VDE 0620.
- ▶ Collegare l'apparecchio solo ad una presa installata secondo le norme.

3.3 Funzionamento sicuro

- ▶ Non utilizzare l'apparecchio se i cavi elettrici o il corpo dell'apparecchio sono difettosi.
- ▶ Non avvicinare l'apparecchio ai cavi elettrici.
- ▶ Mettere i cavi al riparo da danni e in maniera tale che nessuno possa cadervi sopra.
- ▶ Aprire l'alloggiamento dell'apparecchio o delle relative componenti solo se ciò è espressamente indicato nelle istruzioni d'uso.
- ▶ Utilizzate l'apparecchio solo per operazioni descritte in questo libretto d'istruzioni. Rivolgersi ad un centro d'assistenza autorizzato o in caso di dubbio al produttore, in caso di mancata risoluzione dei problemi.
- ▶ Utilizzare solo parti di ricambio e accessori originali per l'apparecchio.
- ▶ Non apportate mai modifiche tecniche all'apparecchio.
- ▶ Se un conduttore è danneggiato, far sostituire l'apparecchio o il componente da un servizio assistenza autorizzato o dal produttore.
- ▶ Utilizzare l'apparecchio solo se nessuno è presente nell'acqua!
- ▶ Mantenere presa e spina sempre asciutte.
- ▶ Tenere asciutti i connettori.

4 Installazione e collegamento

B, C



Attenzione! Tensione elettrica pericolosa.

Eventuali conseguenze: Sussiste pericolo di morte o di gravi lesioni durante il funzionamento di apparecchi elettrici o l'installazione in acqua o a livello dell'acqua.

Misure di protezione:

- ▶ Installare l'apparecchio ad una distanza di 2 m dall'acqua.
- ▶ Per evitare eventuali ribaltamenti, scegliere un fondo orizzontale e solido.
- ▶ Bloccare il freno di arresto per evitare un avviamento accidentale durante il funzionamento.
- ▶ Osservare le disposizioni nazionali e regionali.



Installare e far funzionare l'apparecchio solo sopra il livello dell'acqua. Eventuali conseguenze se l'apparecchio viene utilizzato sotto il livello dell'acqua:

- ▶ L'acqua scorre automaticamente nel recipiente. L'esercizio di aspirazione viene compromesso.
- ▶ Se l'apparecchio è spento, l'acqua scorre automaticamente attraverso il recipiente. Il laghetto / il bacino vengono svuotati.



Trasportare e installare l'apparecchio.

- ▶ Utilizzare il carrello dell'apparecchio.
- ▶ Non sollevare l'apparecchio agendo sulla maniglia.
- ▶ Il peso dell'apparecchio supera 40 kg. Utilizzare dispositivi adatti per sollevare l'apparecchio.

Condizioni fondamentali da osservare attentamente:

- ▶ Deviare l'acqua sporca nella canalizzazione o ad una distanza appropriata dal laghetto in modo che essa non possa rifluire in quest'ultimo.
- ▶ Svolgere completamente il cavo di rete e la prolunga.
 - Evitare fasci di cavi
- ▶ Collegare lo scarico e il tubo galleggiante di aspirazione nonché gli ugelli Oase.
 - Consiglio: Utilizzare un tubo di scarico robusto per i primi 10 metri. Un tubo senza piegature garantisce uno scarico senza inconvenienti dell'acqua sporca.

5 Impiego

5.1 Unità di comando

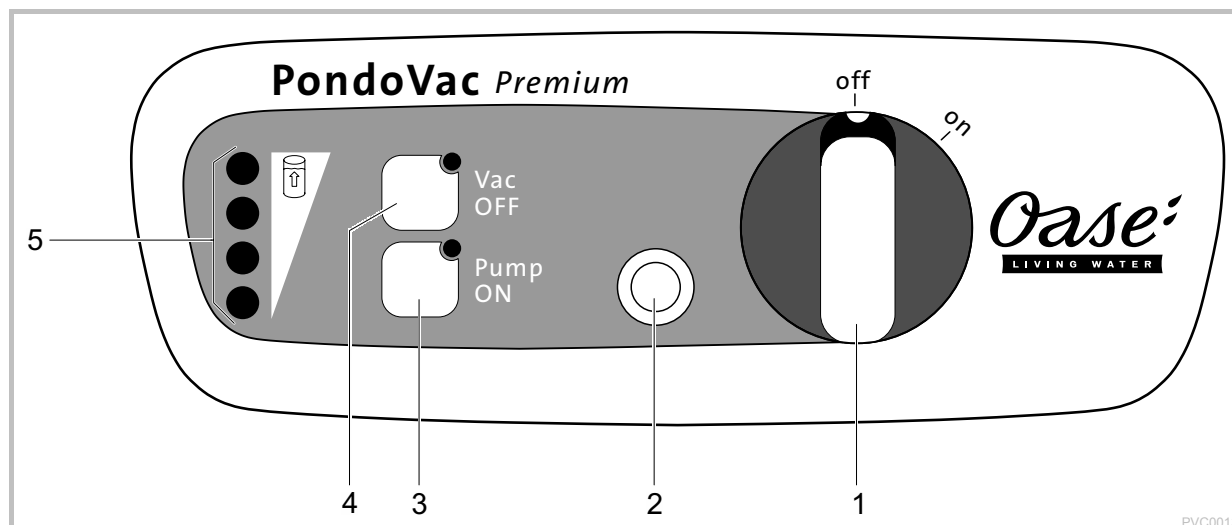

- 1 **Avviamento-/Spegnimento**
 off: l'apparecchio è spento
 on: l'apparecchio è acceso
 - L'aspiratore si avvia
 - La pompa di scarico si avvia una volta raggiunto il livello acqua max. (1)
- 2 **Attivare salvamotore**
 Il salvamotore spegne la pompa di scarico al momento del bloccaggio (→ Eliminazione di anomalie)
 - Il tasto di sblocco scatta in avanti
 - Riavviare la pompa: premere il tasto di sblocco
- 3 **Pump ON**
 Scarico manuale del recipiente, ad es. dopo il funzionamento o per spostare l'apparecchio più facilmente
 - Premere il tasto: la pompa si avvia (LED acceso)
 - Rilasciare il tasto: la pompa si spegne
- 4 **Vac OFF**
 Spegnimento manuale dell'aspiratore se le emissioni acustiche devono essere ridotte brevemente
 - Premere il tasto: l'aspiratore si spegne (LED acceso)
 - Rilasciare il tasto: L'aspiratore si avvia
- 5 **Indicatori LED del livello acqua**
 LED verdi:
 ●●● livello acqua massimo
 ●● livello acqua medio
 ● livello acqua basso
 LED rosso:
 ● livello acqua minimo

5.2 Esercizio di aspirazione



Attenzione! Tensione elettrica pericolosa!

Eventuali conseguenze: morte o gravi lesioni.

Misure di protezione: Prima di mettere in funzione l'apparecchio, disinserire la tensione di rete di tutti gli apparecchi presenti nell'acqua.



Avvertenza! Il sistema elettronico viene danneggiato irreparabilmente.

Non utilizzare mai l'apparecchio senza elemento filtrante!

- ▶ Immergere l'asta telescopica con tubo galleggiante e ugello nell'acqua e poi aspirare il laghetto/fondo della piscina.
- ▶ I LED verdi accesi/lampeggianti sull'unità di comando mostrano il livello dell'acqua nel recipiente.
 - • ... ••: La pompa di scarico si avvia automaticamente e convoglia l'acqua sporca fuori dal recipiente.
 - •• ... •••: Il livello acqua max. viene raggiunto. Sul fondo del recipiente si è depositato troppo sporco e la pompa di scarico non è più in grado di convogliare l'acqua sporca.
- ▶ All'occorrenza l'aspiratore può essere spento manualmente agendo su "Vac OFF".
- ▶ Se necessario la pompa può essere avviata manualmente agendo su "Pump ON".
 - Consiglio: Svuotare il recipiente per ridurre il peso. L'apparecchio può essere spostato più facilmente.
 - Per spegnere l'aspiratore durante lo svuotamento, premere contemporaneamente "Pump ON" e "Vac OFF".
- ▶ Prima di eseguire la pulizia e la manutenzione, svuotare il recipiente tramite la pompa di scarico.
 - Consiglio: Aspirare l'acqua limpida e poi svuotare nuovamente. Le particelle di sporco vengono sciolte e trasportate via.
- ▶ Pulire l'apparecchio dopo ogni impiego (→ Pulizia e manutenzione)

6 Eliminazione di guasti

Anomalia	Causa	Intervento
L'apparecchio non si avvia	Manca la tensione di rete	Inserire la tensione di rete
L'aspiratore non si avvia	Spazzole di carbone usurate	Sostituire le spazzole di carbone (→ Sostituire spazzole di carbone)
Potenza di aspirazione ridotta	Asta telescopica con attacco di aspirazione immersa troppo in profondità	Osservare la profondità di immersione max. di 2,60 m
	Tubo o attacco di aspirazione sporchi	Pulire
	La pompa di scarico è spenta e la valvola di ritegno è bloccata	Pulire - Aspirare l'acqua con il tubo di scarico finché la valvola non è sbloccata - Pulire la valvola di ritegno
L'aspiratore si avvia e si spegne	Si verifica dopo l'avviamento se il recipiente è vuoto	Reazione normale - Aspiratore e pompa di scarico devono regolarsi
	Livello acqua max. superato	- Svuotare il recipiente - Pulire la pompa di scarico - Installare il tubo di scarico in modo che sia senza piegature
La pompa di scarico trasporta a malapena o non trasporta affatto	Salvamatore scattato	- Svuotare il recipiente - Pulire la pompa - Premere il tasto di sblocco
	Entrata della pompa intasata	Pulire
	Il tubo di scarico provoca un ristagno d'acqua	Installare il tubo di scarico in modo che sia senza piegature
La pompa di scarico non si avvia automaticamente	Sensori del livello acqua sporchi	Pulire
	Connettori non collegati correttamente	Collegare, stringere le ghiere
●● ... ●●● LED accesi	Livello acqua troppo elevato	- Svuotare il recipiente - Pulire la pompa di scarico - Installare il tubo di scarico in modo che sia senza piegature
	Sensori del livello acqua sporchi	- Pulire
	Pompa di scarico intasata	- Pulire

7 Pulizia e manutenzione



Attenzione! Tensione elettrica pericolosa!

Eventuali conseguenze: morte o gravi lesioni.

Misure di protezione: prima di intervenire sull'apparecchio, disattivare la tensione di rete e poi assicurarla per evitare inserimenti accidentali.

Condizioni fondamentali da osservare attentamente:

- ▶ I connettori dei cavi a spirale sono collegati al momento della consegna dell'apparecchio.
 - Non sbloccare i connettori al momento di eseguire la pulizia e la manutenzione.
- ▶ Spegnerne l'apparecchio prima di aprirlo e poi estrarre la spina elettrica.
- ▶ Non rimuovere la pompa di scarico dal recipiente. Il cavo di collegamento può essere danneggiato.
- ▶ Per evitare eventuali danni, non sistemare mai la testa di aspirazione sull'elemento filtrante. Metterla da parte o sistemarla sulla maniglia.

7.1 Pulire il recipiente

Procedere nel modo seguente:

D

1. Sbloccare il morsetto di chiusura sull'anello di adattamento.
2. Sollevare la testa di aspirazione agendo sulla maniglia.
3. Pulire i seguenti componenti con acqua limpida e una spazzola morbida:
 - Sensore del livello acqua
 - Entrata della pompa
 - Giunto fisso Storz C 2
 - Interno del recipiente
4. Montare l'apparecchio seguendo l'ordine inverso.

7.2 Pulire la valvola di ritegno

Condizione: la testa di aspirazione con l'anello di adattamento è stata rimossa.

Procedere nel modo seguente:

E

1. Sbloccare la fascetta sul raccordo e poi sfilare la pompa.
2. Svitare la valvola di ritegno in senso antiorario.
3. Pulire con acqua limpida e una spazzola morbida.
4. Rimontare i componenti seguendo l'ordine inverso.

7.3 Pulire l'elemento filtrante

Condizione: la testa di aspirazione con l'anello di adattamento è stata rimossa.

Procedere nel modo seguente:

F

1. Girare la testa di sostegno del filtro in senso antiorario.
2. Pulire la testa di sostegno e il filtro con acqua limpida e una spazzola morbida.
3. Controllare il galleggiante nella campana di sostegno del filtro. Il galleggiante deve muoversi liberamente.
4. Rimontare i componenti seguendo l'ordine inverso.

8 Magazzinaggio/messa al riparo per l'inverno

- ▶ Svuotare il più possibile l'apparecchio, eseguire una pulizia accurata e controllare se è danneggiato.
- ▶ Svuotare il più possibile tubi flessibili, tubazioni e attacchi.
- ▶ Immagazzinare l'apparecchio in un luogo asciutto e al riparo dal gelo.

9 Pezzi soggetti a usura

I seguenti componenti sono soggetti a usura e quindi non sono coperti da garanzia:

- ▶ Spazzole di carbone
 - Se le spazzole di carbone sono usurate, inviare la testa dell'apparecchio all'azienda OASE in modo che venga riparata.

10 Smaltimento







Non smaltire questo apparecchio gettandolo nei rifiuti domestici! Utilizzare l'apposito sistema di ritiro. Rendere inutilizzabile l'apparecchio tagliando i cavi.

11 Caratteristiche tecniche

PondoVac Premium			
Tensione di taratura		V CA	230
Frequenza di rete		Hz	50
Potenza assorbita pompa di scarico		W	800
Potenza assorbita aspiratore		W	1500
Potenza assorbita max.		W	2300
Fusibile 5 × 20 mm, 250 V		A	T8
Lunghezza cavo di rete		m	7,50
Temperatura ammissibile dell'acqua		°C	+4 ... +35
Volume di riempimento max. recipiente		l	95
Emissione di suono nell'aria		dB(A)	<60
Dimensioni	L × L × A	mm	580 × 605 × 970
Peso	senza acqua	kg	44
	con acqua	kg	140
Pompa di scarico	Portata max.	l/min	450
	Prevalenza max.	m	8,3
	Groschezza del grano max.	mm	∅ 50
Aspiratore	Portata max.	l/min	333
	Prevalenza max. (profondità d'immersione tubo di aspirazione)	m	2,60
Scarico dello sporco	Quantità	ST	1
	Attacco tubo di scarico		Storz C- 2'''
	Lunghezza max. tubo di scarico	m	30

12 Simboli

IP 68 	Pompa di scarico: A tenuta di polvere. Impermeabile all'acqua fino a 1 m di profondità
IP X4	Aspiratore: Protezione contro la penetrazione di spruzzi d'acqua
	Non smaltire con normali rifiuti domestici
	Non sollevare qui l'apparecchio
	Attenzione! Leggere le istruzioni d'uso

Indholdsfortegnelse

1	Henvisninger vedrørende denne brugsanvisning	90
1.1	Symboler i denne vejledning	90
2	Produktbeskrivelse	91
2.1	Modulopbygning	91
2.2	Funktionsbeskrivelse	92
2.3	Anvendelse i henhold til bestemmelser	92
3	Sikkerhedsanvisninger	92
3.1	Farer ved kombinationen af vand og elektricitet	92
3.2	Forskriftsmæssig elektrisk installation	93
3.3	Sikker drift	93
4	Opstilling og tilslutning	94
5	Betjening	95
5.1	Betjeningsenhed	95
5.2	Sugedrift	96
6	Afhjælpning af fejl	97
7	Rengøring og vedligeholdelse	98
7.1	Rengør beholderen	98
7.2	Rengøring af kontraventilen	98
7.3	Rengøring af filterelement	98
8	Opbevaring/overvintring	99
9	Lukkedelev	99
10	Bortskaffelse	99
11	Tekniske data	100
12	Symboler	100
	Reservelev	271

Oversættelse af den originale brugsanvisning

1 Henvisninger vedrørende denne brugsanvisning

Velkommen til OASE Living Water. Med dit køb af **PondoVac Premium** har du truffet et godt valg.

Inden du bruger apparatet første gang, er det vigtigt, at du læser brugsanvisningen grundigt igennem og gør dig fortrolig med apparatet. Alle arbejder på og med dette apparat må kun udføres iht. foreliggende vejledning.

Sikkerhedshenvisningerne skal ubetinget overholdes for korrekt og sikker anvendelse.

Opbevar denne brugsanvisning omhyggeligt. Ved ejerskifte, videregiv venligst brugsanvisningen.

1.1 Symboler i denne vejledning

De anvendte symboler i denne brugsanvisning har følgende betydning:



Fare for personskade pga. farlig elektrisk spænding

Symbolet advarer mod en umiddelbar truende fare, som kan have død eller svære kvæstelser til følge, hvis de pågældende forholdsregler ikke følges.



Fare for personskade pga. en generel farekilde

Symbolet advarer mod en umiddelbar truende fare, som kan have død eller svære kvæstelser til følge, hvis de pågældende forholdsregler ikke følges.



Vigtige instruktioner for en problemfri anvendelse.

A Henvisning til en eller flere illustrationer. I dette eksempel: Henvisning til Figur A.

→ Henvisning til et andet kapitel.

2 Produktbeskrivelse

2.1 Modulopbygning

<input type="checkbox"/> A	Beskrivelse
1	Håndtag
2	Understel
3	Sugerhoved
4	2 × Lukkeklemmer - Fastgørelsen af sugerhovedet på adapterringen
5	Adapterring
6	Tilslutning for udløbsslange - C-trykslange - Solid kobling C-Storz 2" IG Alu med pakning
7	2 × spiralkabler med stikforbindelse - Stikforbindelserne er sikret mod omvendt polaritet og kan ikke ombyttes. - 1 × tilslutningsledning til pumpe - 1 × styreledning til vandstandssensor
8	2 × Lukkeklemmer - Fastgør adapterringen på beholderen
9	Beholder - Maksimal påfyldningsmængde 95 l
10	2 × gummihjul
11	Pumpefod
12	Drænpumpe - Maksimal pumpeydelse 450 l/min - Transport af kornstørrelse op til Ø 50 mm
13	2 × styrehjul med parkeringsbremse - Forhindrer utilsigtet start af slamsuger
14	Pakning DN 50 med 2 bøjler - Forbinder drænpumpen med kontraventilen
15	4 × vandstandssensor - Tænder automatisk for drænpumpen.
16	Kontraventil - Forhindrer, at vandet løber tilbage fra afløbsslangen(6) - Danner sugningsvakuum
17	Tilslutning for sugeslange - Ø 50 mm
18	Filterholderkurv - En integreret svømmer beskytter elektronikken mod indtrængen af vand, når den maksimale vandhøjde overskrides
19	Filtersi VA - Beskytter elektronikken mod indtrængen af smudspartikler
20	Betjeningsenhed
21	Netkabel - Kabellængde ca. 7,50 m
22	Kabelholder

2.2 Funktionsbeskrivelse

Enheden suger slammet fra vandet gennem sugeslangen, og slammet opsamles i en beholder. Sensorer i beholderen måler vandstanden. Ved en bestemt vandstand tænder drænpumpen automatisk. Det beskidte vand pumpes gennem afløbsslangen ud af beholderen.

Kontrolpanelet med integreret LED-display giver et detaljeret overblik over vandstanden. Desuden kan suger og drænpumpe styres manuelt.

Ekstraherede faste smudspartikler kan løsne belægningen på drænpumpens støbte hus. Det er normalt med dannelse af et let lag rust på huset, og det påvirker ikke drænpumpens funktion.

- ▶ Der fås omfattende og praktisk tilbehør.
- ▶ Ekstremt stærk sugeeffekt med op til 333 l/min.
- ▶ Det robuste understel med massive gummihjul og parkeringsbremse giver en meget god mobilitet og stabilitet.

2.3 Anvendelse i henhold til bestemmelser

PondoVac Premium, herefter kaldet "enheden", må udelukkende anvendes på følgende måde:

- ▶ Til udsugning af damslam.
- ▶ Til rengøring af havedamme, bassiner og pools.
- ▶ Drift ved overholdelse af de tekniske data.
- ▶ Til private eller kommercielle formål.

Der gælder følgende restriktioner for apparatet:

- ▶ Drift med vand må udelukkende ske ved en vandtemperatur på +4 °C ... +35 °C.
- ▶ Anvend aldrig andre substanser end vand.
- ▶ Må ikke bruges som tørsuger.
- ▶ Må aldrig betjenes uden gennemstrømning af vand.
- ▶ Må ikke sættes i forbindelse med kemikalier, levnedsmidler, let brændbare eller eksplosive stoffer.

3 Sikkerhedsanvisninger

Dette apparat kan medføre fare for personer og materielle værdier, hvis det anvendes usagkyndigt eller i modstrid med anvendelsesformålet, eller hvis sikkerhedsanvisningerne ikke følges.

Dette apparat kan bruges af børn fra 8 år og derover og personer med nedsatte fysiske, sensoriske eller mentale evner eller manglende erfaring og viden, når de er under opsyn eller får instruktion i sikker brug af apparatet og forstår de dermed forbundne risici. Børn må ikke lege med apparatet. Rengøring og vedligeholdelse må ikke udføres af børn uden opsyn.

3.1 Farer ved kombinationen af vand og elektricitet

- ▶ Kombinationen af vand og elektricitet kan ved ikke-forskriftsmæssig tilslutning eller usaglig håndtering medføre død eller svære kvæstelser pga. elektrisk chok.
- ▶ Træk altid netstikket ud til alle enheder der befinder sig i vandet, før du stikker hånden ned i vandet.

3.2 Forskriftsmæssig elektrisk installation

- ▶ Elektriske installationer skal overholde de nationale byggebestemmelser og må kun udføres af en autoriseret elektriker.
- ▶ En person betragtes som autoriseret elektriker, hvis vedkommende som følge af sin faglige uddannelse, sin viden og erfaring er i stand til og berettiget til at bedømme og udføre det arbejde, som er blevet overdraget til vedkommende. Arbejdet som autoriseret elektriker omfatter også erkendelse af eventuelle farer og hensyntagning til relevante regionale og nationale normer, forskrifter og bestemmelser.
- ▶ Ved spørgsmål og problemer rettes henvendelse til en autoriseret el-installatør.
- ▶ Det er kun tilladt at tilslutte apparatet, hvis de elektriske data for apparatet og strømforsyningen stemmer overens. Apparatets data befinder sig på apparatets typeetikette og på indpakningen eller i denne brugsanvisning.
- ▶ Apparatet skal afsikres med lækageafbryder indstillet til en nominal fejlstrøm på maksimalt 30 mA.
- ▶ Forlængerledning og strømfordeler (f. eks. strømskinne) skal i anvendelsen være placeret frit (stænkæt).
- ▶ Nettetilslutningsledningerne må ikke have et mindre tværsnit end gummiledninger af typen H07RN-F. Forlængerledninger skal overholde kravene i DIN VDE 0620 .
- ▶ Tilslut kun apparatet til en forskriftsmæssigt installeret stikdåse.

3.3 Sikker drift

- ▶ Ved defekte elektriske ledninger eller defekt kabinet må apparatet ikke anvendes.
- ▶ Bær eller træk ikke apparatet i den elektriske ledning.
- ▶ Opbevar ledninger, så de er beskyttet mod beskadigelse, og pas på, at ingen kan falde over dem.
- ▶ Apparatets kabinet eller tilhørende dele må kun åbnes, hvis du udtrykkeligt bliver opfordret til det i vejledningen.
- ▶ Der må kun gennemføres arbejde på apparatet, som er beskrevet i denne vejledning. Henvend dig til et autoriseret serviceværksted eller i tvivlstilfælde til producenten, hvis det ikke er muligt at afhjælpe problemerne.
- ▶ Anvend kun originale reservedele og originalt tilbehør til apparatet.
- ▶ Foretag aldrig tekniske ændringer på apparatet.
- ▶ Ved en beskadiget ledning skal apparatet eller komponenten udskiftes på et autoriseret servicecenter eller hos producenten.
- ▶ Brug kun apparatet, når der ikke er personer i bassinet!
- ▶ Hold stikdåsen og netstikket tørt.
- ▶ Sørg for at holde stikforbindelserne tørre.

4 Opstilling og tilslutning

B, C



OBS! Farlig elektrisk spænding.

Mulige følger: Dødsfald eller svære kvæstelser ved drift af elektriske apparater eller installationer i eller ved vandområder.

Beskyttelsesforanstaltninger:

- ▶ Apparatet skal opstilles i en afstand af mindst 2 m fra vandet.
- ▶ Vælg et vandret og stabilt underlag for at undgå vippen.
- ▶ Aktiver parkeringsbremsen for at forhindre utilsigtet start under drift.
- ▶ Overhold nationale og regionale forskrifter.



Apparatet må kun opstilles og betjenes over vandniveau. Eventuelle konsekvenser, hvis apparatet anvendes under vandniveau:

- ▶ Der strømmer automatisk vand ind i beholderen. Suget forstyrres.
- ▶ Når apparatet er slukket, strømmer vandet automatisk gennem beholderen. Dammen/bassinet tømmes.



Transport og opstilling af apparatet.

- ▶ Brug apparatets understel.
- ▶ Løft ikke apparatet i håndtaget.
- ▶ Apparatet har en vægt på mere end 40 kg. Brug velegnet løfteudstyr til at løfte.

Grundlæggende betingelser, som skal overholdes:

- ▶ Det snavsede vand skal udledes i kloakken eller så langt fra bassinet, at det ikke kan flyde tilbage i bassinet.
- ▶ Net- og forlængerledning skal vikles helt ud.
 - Undgå ledningsbundet
- ▶ Tilslut afløb og sugeslange og dyse fra Oase.
 - Anbefaling: Anvend en stiv afløbsslange de første 10 meter. En knækfri afløbsslange sikrer problemfri afledning af spildevand.

5 Betjening

5.1 Betjeningsenhed



- 1 **Tænd-/sluk**
 off: Apparatet er slukket
 on: Apparatet er tændt
 - Suger går i gang
 - Drænpumpen tænder, når den maksimale vandstand er nået. (1)
- 2 **Tænd motorbeskyttelseskontakten**
 Motorbeskyttelseskontakten slukker drænpumpen ved blokering. (→ Afhjælpning af fejl)
 - Låsetasten springer frem
 - Tænd for drænpumpen igen: Tryk på låsetasten
- 3 **Pump ON**
 Manuel tømning af beholderen for eksempel efter drift, eller for at enheden kan flyttes let.
 - Tryk på tasten: Drænpumpen tænder (LED-lampen lyser)
 - Ved slip af knap: Drænpumpen slukker
- 4 **Vac OFF**
 Manuel slukning af sugeren, hvis støjemissionen skal reduceres kortvarigt
 - Tryk på tasten: Sugeren slukker (LED-lampen lyser)
 - Ved slip af knap: Sugeren tænder
- 5 **LED-lamper til vandstandsvisning**
 LED-lamper lyser grøn:
 ●● maksimal vandstand
 ●● mellem vandstand
 ● laveste vandstand
 Rød LED-lampe lyser:
 ● minimal vandstand

5.2 Sugedrift



OBS! Farlig elektrisk spænding!

Mulige følger: Død eller alvorlige kvæstelser.

Beskyttelsesforanstaltninger: Sluk for strømtilførslen til alle apparater der befinder sig i vandet, før du sætter apparatet i drift.



OBS! Elektronikken bliver ødelagt.

Apparatet må ikke bruges uden filterelement!

- ▶ Sæt teleskopstangen med sugeslange og dyse i vandet og sug bassinets/poolens bund.
- ▶ De grønne LED-lamper på kontrolpanelet viser vandstanden i beholderen ved at lyse, blinke
 - • ... ••: Drænpumpen tænder automatisk og transporterer det beskidte vand ud af beholderen.
 - •• ... •••: Den maksimale vandstand er nået. Hvis der har samlet sig snavs på beholderens bund, kan drænpumpen ikke længere transportere det beskidte vand.
- ▶ Efter behov kan sugeren slukkes manuelt med "Vac OFF".
- ▶ Efter behov kan drænpumpen tændes manuelt med "Pump ON".
 - Anbefaling: Tøm beholderen for at reducere vægten. Apparatet kan bevæges let.
 - For at slukke for sugeren under tømning skal du på samme tid trykke på "Pump ON" og "Vac OFF".
- ▶ Tøm beholderen ved hjælp af drænpumpen før rengøring og vedligeholdelse.
 - Anbefaling: Sug rent vand og tøm på ny. Smudspartikler løsnes og transporteres væk.
- ▶ Gør apparatet rent efter hver brug. (→ Rengøring og vedligeholdelse)

6 Afhjælpning af fejl

Fejl	Årsag	Udbedring
Apparatet tænder ikke	Ingen netspænding	Tænd for netspænding
Suger går ikke i gang	Kulbørsterne er slidt	Udskift kulbørsterne (→ Udskift kulbørsterne)
Reduceret sugeseffekt	Teleskopstang med sugehoved er sænket for lav	Overhold den maksimale nedsænkingsdybde på 2,60 m
	Sugeslangen eller sugehovedet er snavset	Rengør
	Drænpumpen er slukket, og kontraventilen er blokeret	Rengør
		- Sug vand med afløbsslangen, indtil ventilen er spulet ren - Rengør kontraventilen
Sugeren tænder og slukker	Dette sker, når tanken er tom efter tænding	Normal forekomst - Sugeren og drænpumpen skal regulere det
	Den maksimale vandstand er overskredet	- Tøm beholderen - Rengør drænpumpen
		- Læg udløbsslangen uden knæk
Drænpumpen kører næsten ikke eller er stoppet	Motorbeskyttelseskontakten er udløst	- Tøm beholderen - Rengør pumpen - Tryk på låsetasten
	Pumpeindgangen er tilstoppet	Rengør
	Afløbsslange forårsager væskeophobning	Læg udløbsslangen uden knæk
Drænpumpen kører ikke automatisk	Vandstandssensorer er beskidte	Rengør
	Stikforbindelserne er ikke tilsluttet korrekt	Tilslut og spænd omløbermøtrikkerne
●● ... ●● LED-lamperne lyser	Vandstanden er for høj	- Tøm beholderen. - Rengør drænpumpen - Læg udløbsslangen uden knæk
	Vandstandssensorer er beskidte	- Rengør
	Drænpumpen er tilstoppet	- Rengør

7 Rengøring og vedligeholdelse



Forsigtig! Farlig elektrisk spænding!

Mulige følger: Død eller alvorlige kvæstelser.

Forholdsregler: Sluk for apparatet før du arbejder på det og sikr det mod utilsigtet genstart.

Grundlæggende betingelser, som skal overholdes:

- ▶ Spiralkablets stikforbindelser er tilsluttet ved levering.
 - Stikforbindelserne må ikke løsnes ved rengøring og vedligeholdelse.
- ▶ Sluk apparatet og træk strømstikket ud, før apparatet åbnes.
- ▶ Løft ikke drænpumpen ud af beholderen. Tilslutningskablet kan blive beskadiget.
- ▶ Læg aldrig sugehovedet på filterelementet og undgå dermed beskadigelser. Læg sugerhovedet på siden eller på håndtaget.

7.1 Rengør beholderen

Sådan gør du:

D

1. Løsn lukkeklemmerne på adapterringen.
2. Løft sugekoppen op til håndtaget.
3. Rengør følgende dele med rent vand og en blød børste:
 - Vandstandssensor
 - Pumpeindgang
 - Solid kobling C-Storz 2
 - Beholderen indvendigt
4. Sæt apparatet sammen i omvendt rækkefølge.

7.2 Rengøring af kontraventilen

Forudsætning: Tag sugerhovedet med adapterringen af.

Sådan gør du:

E

1. Løsn bøjlen på forbinderen, og træk pumpen ud.
2. Skru kontraventilen af mod urets retning.
3. Rengør med rent vand og en blød børste.
4. Sæt delene sammen i omvendt rækkefølge.

7.3 Rengøring af filterelement

Forudsætning: Tag sugerhovedet med adapterringen af.

Sådan gør du:

F

1. Drej filterholderens hovedet mod urets retning.
2. Træk filterholderens hoved og filteret ud, og rengør med rent vand og en blød børste.
3. Kontroller svømmeren i filterholderkurven. Svømmeren skal kunne bevæge sig frit.
4. Sæt delene sammen i omvendt rækkefølge.

8 Opbevaring/overvintring

- ▶ Tøm apparatet så godt som muligt, rengør det grundigt og kontroller for skader.
- ▶ Tøm så vidt muligt alle slanger, rørledninger og tilslutninger.
- ▶ Opbevar apparatet tørt og frostfrit.

9 Lukkedele

Følgende komponenter er sliddele og er ikke omfattet af garantien:

- ▶ Kulbørster
 - Hvis kulbørsterne er slidte, skal du sende apparathovedet til OASE med henblik på reparation.

10 Bortskaffelse







Dette apparat må ikke bortskaffes som husholdningens affald! Benyt venligst det dertil indrettede tilbagetagelsessystem. Gør apparatet ubrugeligt først ved at skære kablet af.

11 Tekniske data

PondoVac Premium			
Nominel spænding		V AC	230
Netfrekvens		Hz	50
Strømforbrug for drænpumpe		W	800
Strømforbrug for suger		W	1500
Maksimalt strømforbrug		W	2300
Smeltesikring 5 × 20 mm, 250 V		A	T8
Længde på netkabel		m	7,50
Tilladt vandtemperatur		°C	+4 ... +35
Beholderens maksimale påfyldningsmængde		l	95
Luftstøjudslip		dB(A)	<60
Dimensioner	L × B × H	mm	580 × 605 × 970
Vægt	uden vand	kg	44
	med vand	kg	140
Drænpumpe	Maksimal pumpeydelse	l/min	450
	Maksimal løftehøjde	m	8,3
	Maksimal kortstørrelse	mm	∅ 50
Suger	Maksimal pumpeydelse	l/min	333
	Maksimal løftehøjde (nedsænkingsdybde for sugeslange)	m	2,60
Smudsudløb	Antal	ST	1
	Tilslutning for udløbsslange		C-Storz 2"
	Maksimal længde på afløbsslange	m	30

12 Symboler

IP 68 	Drænpumpe: Støvtæt. Vandtæt indtil 1 m dybde.
IP X4	Suger: Beskyttelse mod indtrængning af vandsprøjt.
	Må ikke bortskaffes sammen med husholdningsaffaldet.
	Apparatet må ikke løftes her.
	OBS! Læs brugsanvisningen.

Innholdsfortegnelse

1	Merknader til denne bruksanvisningen	102
1.1	Symboler i denne bruksanvisningen	102
2	Produktbeskrivelse	103
2.1	Apparatets oppbygning	103
2.2	Funksjonsbeskrivelse	104
2.3	Tilsiktet bruk	104
3	Sikkerhetsanvisninger	104
3.1	Farer pga. kombinasjon av vann og elektrisitet	104
3.2	Forskriftsmessig elektrisk installasjon	105
3.3	Sikker drift	105
4	Installasjon og tilkobling	106
5	Bruk	107
5.1	Betjeningsenhet	107
6	Feilretting	109
7	Rengjøring og vedlikehold	110
7.1	Rengjør beholderen	110
7.2	Rengjøre tilbakeslagsspjeld	110
7.3	Rengjøre filterelement	110
8	Lagring/overvintring	111
9	Slitedeler	111
10	Kassering	111
11	Tekniske data	112
12	Symboler	112
	Reservedeler	271

Øversettelse av den originale bruksanvisningen

1 Merknader til denne bruksanvisningen

Velkommen til Oase Living Water. Med kjøpet av produktet **PondoVac Premium** har du gjort et godt valg. Les denne bruksanvisningen nøye og gjør deg kjent med apparatet før du tar det i bruk første gang. Alt arbeid på og med dette apparatet skal gjennomføres etter de anvisninger som foreligger.

Ta hensyn til sikkerhetsanvisningene for riktig og sikker bruk av apparatet.

Ta godt vare på denne bruksanvisningen. Hvis apparatet selges skal bruksanvisningen følge med.

1.1 Symboler i denne bruksanvisningen

Symbolene i denne bruksanvisningen har følgende betydning:



Fare for personskade ved farlig elektrisk spenning

Symbolet henviser til en akutt truende fare som kan medføre alvorlige personskader eller død, dersom ikke de nødvendige forholdsregler treffes.



Fare for personskade ved en generell risikokilde

Symbolet henviser til en akutt truende fare som kan medføre alvorlige personskader eller død, dersom ikke de nødvendige forholdsregler treffes.



Viktige anvisninger for feilfri funksjon.

A Det vises til en eller flere illustrasjoner. I dette eksempelet: Det vises til illustrasjon A.

→ Det vises til et annet kapittel.

2 Produktbeskrivelse

2.1 Apparatets oppbygning

<input type="checkbox"/> A	Beskrivelse
1	Grep
2	Drivverk
3	Sugehode
4	2 × låseklemmer - Fest sugehodet på adapterringen
5	Adapterring
6	Tilkobling avløpsslange - C-trykkslange - Fast kobling C-Storz 2" IG alu med tetning
7	2 × spiralkabel med pluggforbindelse - Pluggforbindelsene er polaritetsbeskyttet og kan ikke byttes om. - 1 × tilkoblingsledning pumpe - 1 × styreledning vannivå-sensor
8	2 × låseklemmer - Fest adapterringen på beholderen
9	Beholder - Maks. fyllemengde 95 l
10	2 × helgummihjul
11	Pumpefot
12	Tømmepumpe - Maks. ytelse 450 l/min. - Transporterer kornstørrelse inntil Ø 50 mm
13	2 × drivrull med parkeringsbrems - Hindrer utilsiktet start av slamsugeren
14	Tilkobling DN 50 med 2 klemmer - Forbinder tømmepumpe med tilbakeslagsspjeld
15	4 × vannivå-sensor - Slår på tømmepumpen automatisk.
16	Tilbakeslagsspjeld - Hindrer at vannet strømmer tilbake fra avløpsslengen (6) - Genererer sugevakuum
17	Tilkobling for sugeslange - Ø 50 mm
18	Filterstøttekurv - Integert flottør beskytter elektronikken mot inntrenging av vann når maks. vannhøyde overskrides
19	Filtersil VA - Beskytter elektronikk mot inntrenging av smusspartikler
20	Betjeningsenhet
21	Strømkabel - Kabellengde ca. 7,50 m
22	Kabelholder

2.2 Funksjonsbeskrivelse

Apparatet suger slam fra vann gjennom sugeslangen, og dette blir samlet opp i beholderen. Sensorer i beholderen måler vannivået. Tømmepumpen slår seg på automatisk fra et bestemt vannivå. Spillvannet pumpes ut av beholderen via avløpsslangen.

Betjeningspanelet med integrert LED-visning gjør at man får en nøyaktig oversikt over vannivået. I tillegg kan suger og tømmepumpe styres manuelt.

Oppsugde, faste smusspartikler kan løsne malingen på tømmepumpens støpejernskapsling. Det er normalt at det danner seg et lett rustlag på kapslingen, og det påvirker ikke funksjonen til tømmepumpen.

- ▶ Omfattende og praktisk tilbehør kan leveres.
- ▶ Ekstremt kraftig sugeseffekt med inntil 333 l/min.
- ▶ Det robuste drivverket med helgummihjul og parkeringsbrems sørger for svært god bevegelighet og stabilitet.

2.3 Tilsiktet bruk

PondoVac Premium, i fortsettelsen kalt "utstyret", må kun brukes på følgende måte:

- ▶ For slamsuging i dammen.
- ▶ For rengjøring av dammer, badedammer og bassenger.
- ▶ Drift ved overholdelse av tekniske data.
- ▶ For privat- og næringsformål.

Følgende restriksjoner gjelder for apparatet:

- ▶ Drift kun med vann ved en vanntemperatur på +4 °C ... +35 °C.
- ▶ Transporter aldri andre stoffer enn vann.
- ▶ Må ikke brukes som tørrsuger.
- ▶ Skal aldri brukes uten vanngjennomstrømning.
- ▶ Skal ikke brukes i forbindelse med kjemikalier, næringsmidler, lett brennbare eller eksplosive stoffer.

3 Sikkerhetsanvisninger

Hvis apparatet brukes på feil måte eller til et formål det ikke er konstruert for, eller hvis sikkerhetsanvisningene ikke følges kan det likevel oppstå fare for personskader og materielle skader.

Dette apparatet kan brukes av barn som er 8 år eller eldre, samt av personer med reduserte fysiske, sensoriske eller mentale begrensninger, eller som mangler erfaring og kunnskap, hvis de er under oppsikt eller har fått opplæring i riktig bruk av apparatet, og forstår farene forbundet med å bruke dette. Barn må ikke leke med apparatet. Rengjøring eller brukervedlikehold må ikke utføres av barn uten at de er under oppsikt.

3.1 Farer pga. kombinasjon av vann og elektrisitet

- ▶ Kombinasjonen av vann og elektrisitet kan ved ikke forskriftsmessig tilkobling og feil håndtering føre til død eller alvorlige skader pga. elektrisk støt.
- ▶ Før du berører vannet, må nettstøpslene for alle apparater som befinner seg i vannet alltid trekkes ut.

3.2 Forskriftsmessig elektrisk installasjon

- ▶ Elektriske installasjoner må tilsvare nasjonale installasjonsforskrifter og må kun gjennomføres av en fagperson.
- ▶ En person teller som elektrofagperson, hvis vedkommende på grunn av faglig utdanning, kunnskap og erfaring er skikket og berettiget til å vurdere og utføre arbeidene vedkommende får tildelt. Arbeidet som fagperson omfatter også å oppdage mulige farer og følge gjeldende regionale og nasjonale normer, forskrifter og bestemmelser.
- ▶ Kontakt en elektrofagperson ved spørsmål og problemer.
- ▶ Tilkoblingen av apparatet er bare tillatt når de elektriske dataene til apparatet og strømforsyningen stemmer overens. Apparatdataen finner du på typeskiltet på apparatet, på forpakningen og i denne bruksanvisningen.
- ▶ Apparatet må være sikret gjennom en jordfeilbryter med en utløserstrøm på maksimalt 30 mA.
- ▶ Skjøteledninger og strømfordelere (f. eks. stikkkontaktspredere) må disse være beregnet for utendørs bruk (beskyttet mot vannsprut).
- ▶ Strømledningen må ikke ha mindre diameter enn gummislangeledninger merket H07RN-F. Skjøteledninger må tilfredsstillende kravene i DIN VDE 0620.
- ▶ Apparatet må bare kobles til en forskriftsmessig installert stikkontakt.

3.3 Sikker drift

- ▶ Ved defekte elektriske ledninger eller hus, må ikke apparatet brukes.
- ▶ Aldri bær eller dra apparatet etter ledningen.
- ▶ Legg ledningene slik at de er beskyttet mot skader, og slik at ingen kan snuble i dem.
- ▶ Åpne huset på apparatet eller tilhørende deler kun hvis det uttrykkelig blir sagt i bruksanvisningen at man skal gjøre det.
- ▶ Utfør kun arbeid på dette apparatet som er beskrevet i denne bruksanvisningen. Kontakt autorisert kundeservice eller produsenten ved tvil hvis problemet ikke kan utbedres.
- ▶ Bruk kun originale reservedeler og tilbehør for apparatet.
- ▶ Utfør aldri tekniske endringer på apparatet.
- ▶ Dersom en ledning blir skadet, må apparatet hhv. komponentene byttes av autorisert kundeservice eller av produsenten.
- ▶ Produktet må ikke brukes hvis det oppholder seg personer i vannet!
- ▶ Hold stikkontakt og støpsel tørre.
- ▶ Hold pluggforbindelsene tørre.

4 Installasjon og tilkobling

B, C



OBS! Farlig elektrisk spenning.

Mulige konsekvenser: Død eller alvorlig personskade ved drift av elektriske apparater eller installasjoner i eller ved vann.

Forholdsregler:

- ▶ Apparatet må minst plasseres i en avstand på 2 meter fra vannet.
- ▶ Velg et plant, fast underlag for å unngå velting.
- ▶ Lås parkeringsbremsen for å unngå utilsiktet start under drift.
- ▶ Følg nasjonale og regionale forskrifter.



Apparatet må kun settes opp og brukes over vannoverflaten. Mulige følger når apparatet brukes under vannoverflaten:

- ▶ Vannet renner inn i beholderen av seg selv. Feil på suging.
- ▶ Når apparatet er slått av, renner vannet gjennom beholderen av seg selv. Dammen / bekken blir tømt.



Transportere og sette opp apparatet.

- ▶ Bruk understellet til apparatet.
- ▶ Ikke løft apparatet etter grepet.
- ▶ Apparatet veier mer enn 40 kg. Bruk egnede løftehjelpemidler til å løfte med.

Grunnleggende betingelser som må overholdes:

- ▶ Led spillvannet inn i kanalene eller så langt unna dammen at det ikke kan renne tilbake til dammen.
- ▶ Vikle nett- og forlengelseskabel helt av.
 - Unngå kabelbunter
- ▶ Koble til avløps- og sugeslange, samt dyser fra Oase.
 - Anbefaling: Bruk en formstabil avløpsslange de 10 første meterne. En avløpsslange uten knekk garanterer at spillvannet renner feilfritt bort.

5 Bruk

5.1 Betjeningsenhet

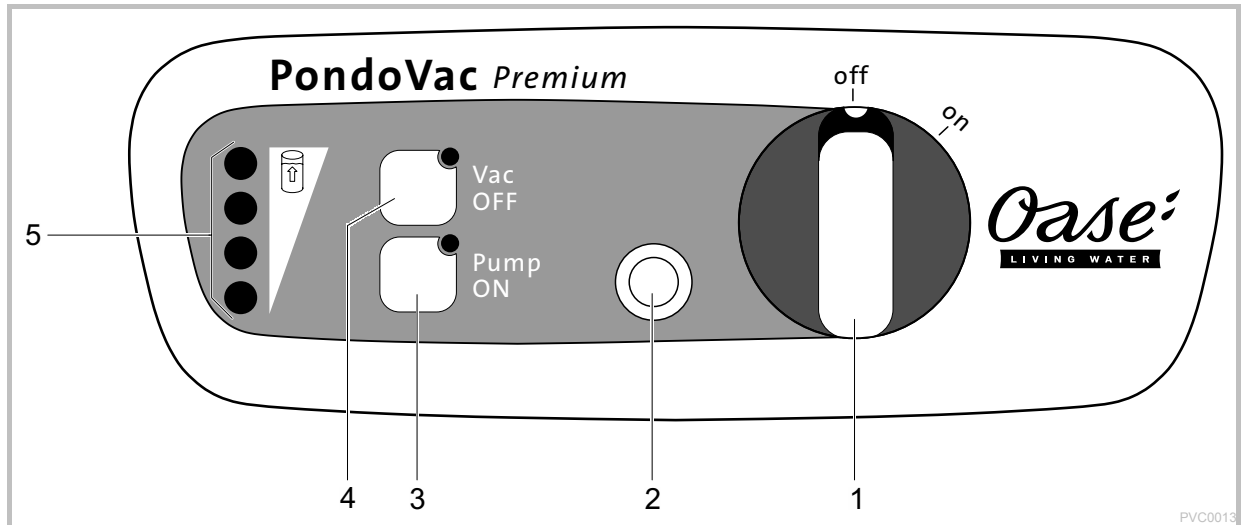

- 1 **Slå av-/på**
 off: Apparatet er slått av
 on: Apparatet er slått på
 - Sugeren starter
 - Tømmepumpen slås på når maks. vannivå er nådd. (1)
- 2 **Slå på motorvernbytter**
 Motorvernbyteren slår av tømmepumpen ved en blokkering. (→ Feilretting)
 - Opplåsingsknapp utløses
 - Slå på tømmepumpen igjen: Trykk på opplåsingsknappen
- 3 **Pump ON**
 Manuell tømming av beholderen, f.eks. etter bruk eller slik at apparatet er lettere å flytte.
 - Trykk på knappen: Tømmepumpen slås på (LED lyser)
 - Slipp tasten: Tømmepumpen slås av
- 4 **Vac OFF**
 Manuell utkobling av sugeren når støyutslippet skal reduseres en kort stund
 - Trykk på knappen: Suger slås av (LED lyser)
 - Slipp tasten: Suger slår seg på
- 5 **Lysdioder for visning av vannivået**
 Lysdiodene lyser grønt:
 - maks. vannivå
 - middels vannivå
 - lavt vannivå
 LED lyser rødt:
 - minimum vannivå



OBS! Farlig elektrisk spenning!

Mulige konsekvenser: Død eller alvorlige personskader.

Forholdsregler: Før du tar apparatet i bruk, må du slå av nettspenningen til alle apparatene som befinner seg i vannet.



Merk! Elektronikken blir ødelagt.

Bruk aldri apparatet uten filterelement!

- ▶ Senk teleskopstang med sugeslange og dyse ned i vannet og sug opp fra bunnen av dammen-/bassenget.
- ▶ De grønne lysdiodene på betjeningsenheten viser vannivået i beholderen ved å lyse/blinke
 - • ... ••: Tømmepumpen slås på automatisk og transporterer spillvannet ut av beholderen.
 - •• ... •••: Maks. vannivå nås. Det har samlet seg opp mye smuss i bunnen av beholderen, tømmepumpen er ikke lenger i stand til å transportere spillvannet.
- ▶ Ved behov kan sugeren slås av manuelt med "Vac OFF".
- ▶ Ved behov kan tømmepumpen slås på manuelt med "Pump ON".
 - Anbefaling: Tøm beholderen for å redusere vekten. Det blir lettere å flytte apparatet.
 - For å slå av sugeren under tømmingen trykker du "Pump ON" og "Vac OFF" samtidig.
- ▶ Før rengjøring og vedlikehold må beholderen tømmes ved hjelp av tømmepumpen.
 - Anbefaling: Sug opp rent vann og tøm på nytt. Smusspartikler blir oppløst og transportert bort.
- ▶ Rengjør apparatet hver gang etter bruk. (→ Rengjøring og vedlikehold)

6 Feilretting

Feil	Årsak	Utbedring
Apparatet slår seg ikke på	Ingen nettspenning	Slå på nettspenning
Sugeren starter ikke	Kullbørstene er slitt	Sørg for å få byttet kullbørstene (→ Bytte kullbørster)
Sugeeffekten avtar	Teleskopstang med sugepåsats er senket for dypt	Overhold maks. nedsenkingsdybde på 2,60 m
	Sugeslange eller sugepåsats er skitten	Rengjør
	Tømmepumpen er slått av og tilbakeslagsspjeldet er blokkert	Rengjør
		- Sug inn vann med avløpsslange til ventilen er spylt ren - Rengjør tilbakeslagsventilen
Suger slår seg på og av	Inntreffer ved tom beholder etter påslåing	Normal hendelse - Suger og tømmepumpe må innreguleres=
	Maks. vannivå er overskredet.	- Tøm beholderen - Rengjør tømmepumpen
		- Legg avløpsslengen uten knekk
Tømmepumpen pumper knapt eller ikke i det hele tatt	Motorvernbyteren har slått ut	- Tøm beholderen - Rengjør pumpen - Trykk på opplåsningsknappen
	Pumpeinngangen er tilstoppet	Rengjør
	Avløpsslengen medfører oppsamling av vann	Legg avløpsslengen uten knekk
Tømmepumpen starter ikke automatisk	Vannivå-sensorene er skitne	Rengjør
	Pluggforbindelsene er ikke korrekt tilkoblet	Koble til, skru fast overfalsmutrene
●● ... ●●● lysdioder lyser	Vannivået er for høyt	- Tøm beholderen. - Rengjør tømmepumpen - Legg avløpsslengen uten knekk
	Vannivå-sensorene er skitne	- Rengjør
	Tømmepumpen er tilstoppet	- Rengjør

7 Rengjøring og vedlikehold



Obs! Farlig elektrisk spenning!

Mulige konsekvenser: Død eller alvorlige skader.

Vernetiltak: Slå av nettspenningen til apparatet når du arbeider på det og sikre mot at en slås på.

Grunnleggende betingelser som må overholdes:

- ▶ Pluggforbindelsene til spiralkabelen er tilkoblet ved levering.
 - Pluggforbindelsen må ikke løsnes ved rengjøring og vedlikehold.
- ▶ Slå av apparatet før hver åpning og trekk ut nettstøpslet.
- ▶ Ikke løft tømme pumpen ut av beholderen. Tilkoblingskabelen kan bli skadet.
- ▶ Legg aldri sugehodet på filterelementet, dette for å unngå skader. Legg sugehodet på siden eller grepet.

7.1 Rengjør beholderen.

Slik går du frem:

D

1. Løsne låseklemmene på adapterringen.
2. Løft sugehodet på grepet.
3. Rengjør følgende deler med rent vann og en myk børste:
 - Vannivåsensor
 - Pumpeinngang
 - Fast kobling C-Storz 2
 - Beholder innenfra
4. Sett apparatet sammen igjen i omvendt rekkefølge.

7.2 Rengjøre tilbakeslagsspjeld

Forutsetning: Sugehode med adapterring er tatt av.

Slik går du frem:

E

1. Løsne klemmen på tilkoblingen og trekk av pumpen.
2. Skru av tilbakeslagsspjeldet mot urviseren.
3. Rengjør med rent vann og en myk børste.
4. Sett delene sammen igjen i motsatt rekkefølge.

7.3 Rengjøre filterelement

Forutsetning: Sugehode med adapterring er tatt av.

Slik går du frem:

F

1. Drei filterstøtتهodet mot urviseren.
2. Trekk av filterstøtتهode og filter og rengjør med rent vann og en myk børste.
3. Kontroller flottøren i filterstøtتهkurven. Flottøren må kunne bevege seg fritt.
4. Sett delene sammen igjen i motsatt rekkefølge.

8 Lagring/overvintring

- ▶ Tøm apparatet så langt det er mulig, gjennomfør en grundig rengjøring og kontroller for skader.
- ▶ Samtlige slanger, rørledninger og tilkoblinger må tømmes så godt det er mulig.
- ▶ Oppbevar apparatet tørt og frostfritt.

9 Slitedeler

Følgende komponenter er slitedeler og omfattes ikke av garantien:

- ▶ Kullbørster
 - Ved slitte kullbørster sendes apparatet til OASE for reparasjon.

10 Kassering



Apparatet skal ikke kasseres som husholdningsavfall! Bruk de fastsatte ordninger for tilbakelevering. Gjør først apparatet ubrukelig ved å kutte av kabelen.

11 Tekniske data

PondoVac Premium			
Merkespenning		V AC	230
Nettfrekvens		Hz	50
Strømforbruk tømmepumpe		W	800
Strømforbruk suger		W	1500
Maks. strømforbruk		W	2300
Smeltesikring 5 × 20 mm, 250 V		A	T8
Lengde nettkabel		m	7,50
Tillatt vanntemperatur		°C	+4 ... +35
Maks. fyllevolum beholder		l	95
Luftstøyutslipp		dB(A)	<60
Dimensjoner	L x B x H	mm	580 × 605 × 970
Vekt	uten vann	kg	44
	med vann	kg	140
Tømmepumpe	Maks. ytelse	l/min	450
	Maks. transporthøyde	m	8,3
	Maks. kornstørrelse	mm	∅ 50
Suger	Maks. ytelse	l/min	333
	Maks. transporthøyde (nedsenkingsdybde sugeslange)	m	2,60
Smussutløp	Antall	ST	1
	Tilkobling avløpsslange		C-Storz 2"
	Maks. lengde avløpsslange	m	30

12 Symboler

IP 68 	Tømmepumpe: Støvtett. Vanntett ned til 1 m dyp
IP X4	Suger: Beskyttelse mot inntrenging av vannsprut.
	Kastes ikke med vanlig avfall.
	Ikke løft apparatet her.
	OBS! Les bruksanvisningen.

Innehåll

1	Information om denna bruksanvisning	114
1.1	Symboler i denna bruksanvisning	114
2	Produktbeskrivning	115
2.1	Apparatens konstruktion	115
2.2	Funktionsbeskrivning	116
2.3	Ändamålsenlig användning	116
3	Säkerhetsanvisningar	116
	Faror vid kombination av vatten och elektricitet	116
3.1	Elektrisk installation enligt föreskrift	117
3.2	Säker drift	117
4	Installation och anslutning	118
5	Användning	119
5.1	Kontrollenhet	119
6	Störningsåtgärder	121
7	Rengöring och underhåll	122
7.1	Rengöra behållaren	122
7.2	Rengöra backventilen	122
7.3	Rengöra filterelementet	122
8	Förvaring / Lagring under vintern	123
9	Slitagedelar	123
10	Avfallshantering	123
11	Tekniska data	124
12	Symboler	124
	Reservdelar	271

Översättning av originalbruksanvisningen

1 Information om denna bruksanvisning

Välkommen till OASE Living Water. Med din nya produkt **PondoVac Premium** har du gjort ett bra val.

Läs igenom bruksanvisningen noggrant före första användningstillfället och ta reda på hur apparaten fungerar. Alla slags arbeten som utförs på denna apparat får endast genomföras enligt föreliggande instruktioner.

Beakta noga säkerhetsanvisningarna, de är en förutsättning för korrekt och säker användning.

Förvara denna bruksanvisning på ett säkert ställe. Om apparaten byter ägare måste även bruksanvisningen följa med.

1.1 Symboler i denna bruksanvisning

Symbolerna som används i denna bruksanvisning har följande betydelse:



Risk för personskador på grund av farlig elektrisk spänning

Symbolen står för en överhängande fara, som kan leda till dödsfall eller allvarliga personskador, om inte lämpliga åtgärder vidtas.



Risk för personskador på grund av en allmän riskkälla

Symbolen står för en överhängande fara, som kan leda till dödsfall eller allvarliga personskador, om inte lämpliga åtgärder vidtas.



Viktig upplysning för störningsfri funktion.

B Hänvisning till en eller flera bilder. I detta exempel: Hänvisning till bild A.

→ Referens till ett annat kapitel.

2 Produktbeskrivning

2.1 Apparaterns konstruktion

<input type="checkbox"/> A	Beskrivning
1	Handtag
2	Transportstativ
3	Sugarens ovandel
4	2 × spärrklamrar - Fixerar sugarens ovandel på adapterringen
5	Adapterring
6	Anslutning utloppsslang - C-tryckslang - Fast koppling C-Storz 2" innergånga aluminium med packning
7	2 × spiralkablar med kontaktdon - Kontaktdonen är polariseringssäkra och kan inte förväxlas. - 1 × anslutningsledning pump - 1 × styrledning vattennivåsensor
8	2 × spärrklamrar - Fixerar adapterringen på behållaren
9	Behållare - Max. fyllningsmängd 95 l
10	2 × hjul med massivt gummi
11	Pumpfot
12	Tömningspump - Max. matningsprestanda 450 l/min - Matar kornstorlek upp till \varnothing 50 mm
13	2 × styrhjul med parkeringsbroms - Förhindrar att slamsugaren rullar iväg av misstag
14	Koppling DN 50 med 2 klämmor - Ansluter tömningspumpen till backventilen
15	4 × vattennivåsensor - Slår på tömningspumpen automatiskt.
16	Backventil - Förhindrar att vatten rinner tillbaka från utloppsslangen (6) - Skapar sugvakuum
17	Anslutning för sugslang - \varnothing 50 mm
18	Filterstödkorg - Integrerad flottör skyddar elektroniken mot inträngande vatten om max. vattennivå överskrids
19	Filtersil VA - Skyddar elektroniken mot inträngande smutspartiklar
20	Kontrollenhet
21	Nätkabel - Kabellängd ca 7,50 m
22	Kabelhållare

2.2 Funktionsbeskrivning

Apparatens sugslang suger upp slam ur vattnet som sedan samlas i behållaren. Sensorer i behållaren mäter vattennivån. Efter att en viss vattennivå har nåtts slås tömningspumpen på automatiskt. Smutsvattnet pumpas ut ur behållaren via utloppsslangen.

Kontrollpanelen med integrerad LED-indikering ger en exakt översikt över vattennivån. Dessutom kan sugare och tömningspump styras manuellt.

Fasta smutspartiklar som sugits upp kan leda till att lackeringen i tömningspumpens gjutjärnskåpa lossnar. Det är normalt att ett lätt rostskikt bildas på kåpan. Detta påverkar inte tömningspumpens funktion.

- ▶ Dessutom är ett omfattande och praktiskt tillbehör tillgängligt.
- ▶ Extremt stark sugprestanda med upp till 333 l/min.
- ▶ Det robusta transportstativet med hjul med massivt gummi garanterar hög mobilitet och säker stabilitet.

2.3 Ändamålsenlig användning

PondoVac Premium, som i denna dokumentation betecknas som apparat, får endast användas på följande sätt:

- ▶ Avsedd för uppsugning av slam i dammar.
- ▶ För rengöring av dammar, simbassänger och pooler.
- ▶ Drift under iakttagande av tekniska data.
- ▶ För privata och kommersiella ändamål.

För apparaten gäller följande begränsningar:

- ▶ Drift endast med vatten vid en vattentemperatur mellan +4°C och +35°C.
- ▶ Pumpa aldrig andra substanser än vatten.
- ▶ Får inte användas som torrsugare.
- ▶ Kör aldrig utan vattengenomströmning.
- ▶ Använd inte kombination med kemikalier, livsmedel eller lättantändliga eller explosiva ämnen.

3 Säkerhetsanvisningar

Det kan utgå fara för personer och materiella värden från den här enheten om den används på ett olämpligt sätt eller i strid mot det avsedda användningssyftet, eller om säkerhetsanvisningarna inte följs.

Den här enheten kan användas av barn som är 8 år eller äldre samt av personer med sänkt fysisk, sensorisk eller mental förmåga eller brist på erfarenhet och kunskap förutsatt att de hålls under uppsikt eller instrueras i hur de använder enheten säkert samt de risker som kan uppstå. Barn får inte leka med enheten. Rengöring och användarunderhåll får inte utföras av barn utan uppsikt.

3.1 Faror vid kombination av vatten och elektricitet

- ▶ Om anslutningen inte har utförts på föreskrivet sätt eller om apparaten hanteras på olämpligt sätt kan kombinationen av vatten och elektricitet leda till dödsolyckor eller allvarliga personskador pga. elektriska slag.
- ▶ Innan du doppar ned handen i vattnet måste du alltid dra ut stickkontakten till all utrustning som befinner sig i vattnet.

3.2 Elektrisk installation enligt föreskrift

- ▶ Elektriska installationer måste ha utförts i enlighet med nationella bestämmelser och får endast utföras av en behörig elinstallatör.
- ▶ En behörig elinstallatör är en person som till följd av sin yrkesutbildning, kunskap och erfarenhet både kan och är berättigad att bedöma och genomföra tilldelade arbetsuppgifter. Sådana arbetsuppgifter som utförs av behörig personal omfattar även förmågan att identifiera möjliga faror samt att beakta gällande regionala och nationella standarder, föreskrifter och bestämmelser.
- ▶ Om frågor eller problem uppstår måste du kontakta en elinstallatör.
- ▶ Apparaten får endast anslutas om de elektriska data som gäller för apparaten stämmer överens med strömförsörjningen. Apparatsens data anges på typskylten på apparaten, på förpackningen eller i denna bruksanvisning.
- ▶ Apparaten måste vara ansluten till en jordfelsbrytare vars dimensionerade felström uppgår till max. 30 mA.
- ▶ Förlängningskablar och strömfördelare (t ex grenuttag) måste vara godkända för användning utomhus (dropptäta).
- ▶ Nätkablabarnas ledningsarea får inte vara mindre än arean i gummikabel med beteckningen H07RN-F. Förlängningskablar ska uppfylla kraven som ställs i DIN VDE 0620.
- ▶ Anslut endast apparaten till ett vägguttag som installerats enligt gällande föreskrifter.

3.3 Säker drift

- ▶ Apparaten får inte användas om elkablarna eller kåpan är defekta.
- ▶ Bär inte och dra inte apparaten i elkabeln.
- ▶ Dra kablarna så att de är skyddade och inte kan skadas, och att ingen kan snava över dem.
- ▶ Öppna apparatsens kåpa eller tillhörande delar endast när du uttryckligen uppmanas till detta i bruksanvisningen.
- ▶ Genomför endast arbeten på apparaten, som beskrivs i denna anvisning. Kontakta en behörig kundtjänstverkstad, eller ev. tillverkaren, om vissa problem inte kan åtgärdas.
- ▶ Använd endast original reservdelar och tillbehör till apparaten.
- ▶ Genomför inte tekniska ändringar på apparaten.
- ▶ Om en kabel har skadats ska apparaten eller komponenten bytas ut av en behörig kundtjänstverkstad eller av tillverkaren,
- ▶ Använd inte apparaten om personer befinner sig i vattnet.
- ▶ Se till att uttaget och stickkontakten alltid hålls torra.
- ▶ Se till att kontaktdonen hålls torra.

4 Installation och anslutning

B, C



OBS! Farlig elektrisk spänning.

Möjliga följder: Dödsfall eller allvarliga skador vid användning av elektriska apparater eller installationer i eller nära vatten.

Skyddsåtgärder:

- ▶ Apparaten ska placeras minst 2 m från vattnet.
- ▶ Välj ett vågrätt och fast underlag så att apparaten inte kan tippa.
- ▶ Spärra parkeringsbromsen så att apparaten inte kan rulla iväg under drift.
- ▶ Följ nationella och regionala föreskrifter.



Apparaten får endast installeras och användas högre än vattenytan. Möjliga följder om apparaten används lägre än vattenytan:

- ▶ Vatten rinner automatiskt in i behållaren. Insugningsdriften störs.
- ▶ När apparaten har slagits ifrån rinner vatten automatiskt genom behållaren. Dammen / bassängen töms.



Transportera och installera apparaten.

- ▶ Använd apparatens transportstativ.
- ▶ Lyft inte apparaten i handtaget.
- ▶ Apparaten väger mer än 40 kg. Lyft apparaten endast med lämpligt lyftredskap.

Grundläggande villkor som ska uppfyllas:

- ▶ Led in smutsvattnet i kanalisationen eller så långt från dammen så att det inte kan rinna tillbaka i dammen.
- ▶ Rulla av nät- och förlängningskabel komplett.
 - Undvik kabelknippen.
- ▶ Anslut utlopp och flytande sugslang samt munstycken från Oase.
 - Rekommendation: Använd en formstabil utloppsslang de första 10 metrarna. En utloppsslang som inte kan vikas garanterar att smutsvattnet kan rinna ut utan störningar.

5 Användning

5.1 Kontrollenhet

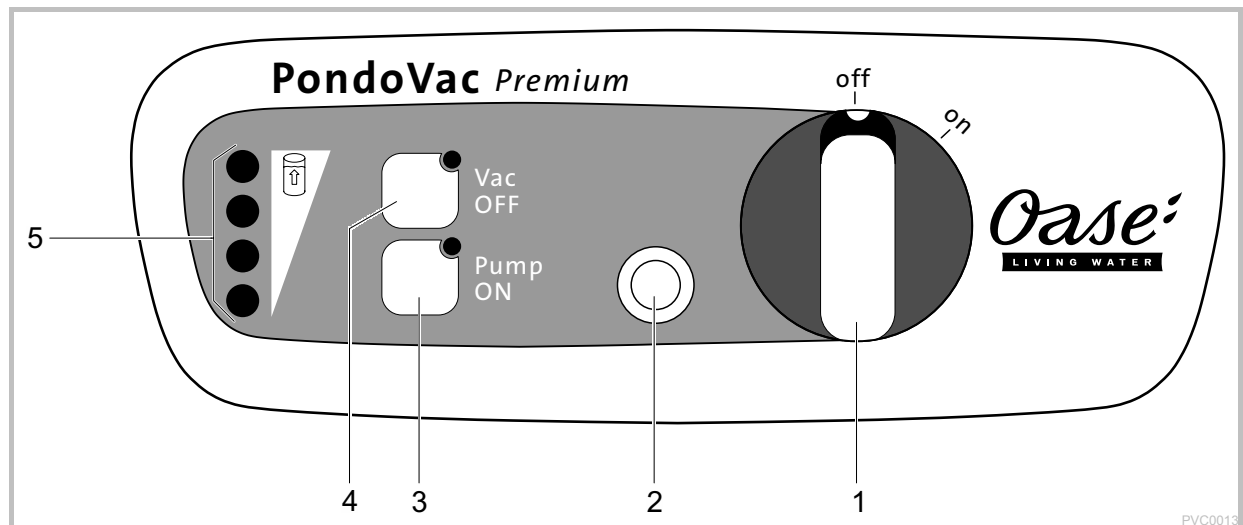

- 1 **Slå på/ifrån apparaten**
 off: Apparaten har slagits ifrån
 on: Apparaten har slagits till
 - Sugaren startar
 - Tömningspumpen startar när maximal vattennivå har nåtts. (1)
- 2 **Slå på motorskydd**
 Motorskyddet slår ifrån tömningspumpen vid blockering. (→ Störningsåtgärder)
 - Uppreglingsknappen fjädrar ut
 - Slå på tömningspumpen igen: Tryck på uppreglingsknappen.
- 3 **Pump ON**
 Manuell tömning av behållaren, t ex efter drift eller för att underlätta transporten av apparaten.
 - Tryck in knappen: Tömningspumpen slås på (lysdioden lyser)
 - Släpp knappen: Tömningspumpen slås ifrån
- 4 **Vac OFF**
 Manuell frånslagning av sugaren om ljudemissionen ska reduceras under kort tid.
 - Tryck in knappen: Sugaren slås ifrån (lysdioden lyser)
 - Släpp knappen: Sugaren slås på
- 5 **Lysdioder för indikering av vattennivå**
 Gröna lysdioder lyser:
 ●● maximal vattennivå
 ●● medelhög vattennivå
 ● låg vattennivå
 Röd lysdiod lyser:
 ● minimal vattennivå



OBS! Farlig elektrisk spänning!

Möjliga följder: Dödsolyckor eller allvarliga personskador.

Skyddsåtgärder: Innan du tar apparaten i drift, koppla ifrån nätspänningen till alla apparater som befinner sig i vattnet.



Anvisning! Elektroniken förstörs.

Använd aldrig apparaten utan filterelement!

- ▶ Doppa ned teleskopstången med flytande sugslang och munstycke i vattnet och sug rent damm-/bassängbotten.
- ▶ De gröna lysdioderna på kontrollenheten tänds/blinkar och indikerar därmed vattennivån i behållaren.
 - • ... ••: Tömningspumpen slås på automatiskt och matar ut smutsvattnet ur behållaren.
 - •• ... •••: Max. vattennivå uppnås. Överdrivna mängder smuts har ansamlats på behållarens botten. Tömningspumpen kan inte längre mata smutsvattnet.
- ▶ Vid behov kan sugaren slås ifrån manuellt med "Vac OFF".
- ▶ Vid behov kan tömningspumpen slås på manuellt med "Pump ON".
 - Rekommendation: Töm behållaren för att sänka vikten. Därefter kan apparaten transporteras lättare.
 - För att sugaren ska kunna slås ifrån medan tömningen sker, håll "Pump ON" och "Vac OFF" intryckta samtidigt.
- ▶ Töm behållaren med tömningspumpen innan rengöring och underhåll genomförs.
 - Rekommendation: Sug in klart vatten och töm på nytt. Smutspartiklarna lossnar och transporteras bort.
- ▶ Rengör apparaten efter varje användning. (→ Rengöring och underhåll)

6 Störningsåtgärder

Störning	Orsak	Åtgärd
Apparaten slås inte på	Nätspänning saknas	Koppla till nätspänningen
Sugaren startar inte	Kolborstarna är slitna	Låt en fackman byta ut kolborstarna (→ Byta ut kolborstar)
Reducerad sugprestanda	Teleskopstången med sugtillbehör har doppats ned för djupt	Beakta max. doppningsdjup 2,60°m
	Sugslangen eller sugtillbehöret är smutsigt	Rengör
	Tömningspumpen har slagits ifrån och backventilen är blockerad	Rengör
		- Sug in vatten med utloppsslangen tills ventilen har spolats fritt - Rengör backventilen
Sugaren slås på och ifrån	Förekommer vid tom behållare efter påslagning	Normalt beteende - Sugare och tömningspump behöver anpassas till varandra
	Max. vattennivå har överskridits	- Töm behållaren - Rengör tömningspumpen - Lägg utloppsslangen utan veck
Tömningspumpen matar knappt eller inget vatten	Motorskyddet har löst ut	- Töm behållaren - Rengör pumpen - Tryck på uppreglingsknappen
	Pumpingången är tilltäppt	Rengör
	Utloppsslangen med veck förorsakar att vattnet kan rinna	Lägg utloppsslangen utan veck
Tömningspumpen startar inte automatiskt	Vattennivåsensorerna är smutsiga	Rengör
	Kontaktdonen har inte anslutits rätt	Anslut, dra åt överfallsmuttrarna
●● ... ●●● lysdioder lyser	Vattennivån är för hög	- Töm behållaren - Rengör tömningspumpen - Lägg utloppsslangen utan veck
	Vattennivåsensorerna är smutsiga	- Rengör
	Tömningspumpen är tilltäppt	- Rengör

7 Rengöring och underhåll



Varning! Farlig elektrisk spänning!

Möjliga följder: Dödsolyckor eller allvarliga personskador.

Skyddsåtgärder: Före arbete på apparaten, koppla bort strömtillförseln och säkra mot oavsiktlig påkoppling.

Grundläggande villkor som ska uppfyllas:

- ▶ Kontaktdonen på spiralkabeln är anslutna vid leverans.
 - Kontaktdonen får inte lossas vid rengöring och underhåll.
- ▶ Slå ifrån apparaten och dra ut stickkontakten varje gång innan den öppnas.
- ▶ Lyft inte upp tömningspumpen ur behållaren. Risk för att anslutningskabeln skadas.
- ▶ Lägg aldrig sugarens ovandel på filterelementet eftersom detta kan leda till att den skadas. Lägg sugarens ovandel på sidan eller på handtaget.

7.1 Rengöra behållaren

Gör så här:

D

1. Lossa på spärrklammern vid adapterringen.
2. Lyft sugarens ovandel i handtaget.
3. Rengör följande delar med klart vatten och en mjuk borste:
 - vattennivåsensor
 - pumpingång
 - fast koppling C-Storz 2
 - behållarens insida
4. Sätt ihop apparaten i omvänd ordningsföljd.

7.2 Rengöra backventilen

Förutsättning: Sugarens ovandel inkl. adapterring har tagits av.

Gör så här:

E

1. Lossa på klämman på kopplingen och dra av pumpen.
2. Vrid av backventilen motsols.
3. Rengör med klart vatten och en mjuk borste.
4. Montera samman delarna i omvänd ordningsföljd.

7.3 Rengöra filterelementet

Förutsättning: Sugarens ovandel inkl. adapterring har tagits av.

Gör så här:

F

1. Vrid filterstödhuvudet moturs.
2. Dra av filterstödhuvud och filter, rengör med klart vatten och en mjuk borste.
3. Kontrollera flottören i filterstödhuvudet. Flottören ska kunna röra sig fritt>.
4. Montera samman delarna i omvänd ordningsföljd.

8 Förvaring / Lagring under vintern

- ▶ Töm enheten så gott som möjligt, rengör den noggrant och kontrollera om den har skadats.
- ▶ Töm samtliga slangar, rörledningar och anslutningar så gott som möjligt.
- ▶ Förvara apparaten torrt och frostfritt.

9 Slitagedelar

Följande komponenter är slitagedelar och ingår inte i garantin:

- ▶ Kolborstar
 - Om kolborstarna är slitna ska apparatens ovandel skickas in till OASE för reparation.

10 Avfallshantering







Denna apparat får inte kastas i hushållssoporna! Lämna in apparaten till ett erkänt samlingsställe. Klipp av kabeln så att apparaten inte längre kan tas i drift.

11 Tekniska data

PondoVac Premium			
Märkspänning		V AC	230
Nätfrekvens		Hz	50
Effektförbrukning tömningspump		W	800
Effektförbrukning sugare		W	1500
Max. effektförbrukning		W	2300
Smältsäkring 5 × 20 mm, 250 V		A	T8
Nätkabel längd		m	7,50
Tillåten vattentemperatur		°C	+4 ... +35
Max. fyllningsmängd behållare		l	95
Luftburet buller		dB(A)	<60
Mått	L × B × H	mm	580 × 605 × 970
Vikt	utan vatten	kg	44
	med vatten	kg	140
Tömningspump	Min. matningsprestanda	l/min	450
	Max. uppfodringshöjd	m	8,3
	Max. kornstorlek	mm	∅ 50
Sugare	Min. matningsprestanda	l/min	333
	Max. uppfodringshöjd (dopningsdjup sugslang)	m	2,60
Smutsutlopp	Antal	ST	1
	Anslutning utloppsslang		C-Storz 2"
	Max. längd avloppsslang	m	30

12 Symboler

IP 68 	Tömningspump: Dammtät. Vattentät till 1 m djup.
IP X4	Sugare: Skydd mot inträngande stänkvatten.
	Får inte kastas i hushållssoporna.
	Apparaten får inte lyftas här.
	OBS! Läs igenom bruksanvisningen.

Sisällysluettelo

1	Ohjeita tähän käyttöohjeeseen	126
1.1	Tämän ohjeen symbolit.....	126
2	Tuotekuvaus.....	127
2.1	Laitteen rakenne	127
2.2	Toiminnan kuvaus.....	128
2.3	Määräystenmukainen käyttö.....	128
3	Turvaohjeet	128
3.1	Veden ja sähkön yhdistämisen aiheuttamat vaarat	128
3.2	Määräystenmukainen sähköasennus	129
3.3	Turvallinen käyttö.....	129
4	Paikalleen asettaminen ja kytkeminen	130
5	Käyttö	131
5.1	Käyttöyksikkö	131
6	Häiriönpoisto	133
7	Puhdistus ja huolto	134
7.1	Säiliön puhdistus.....	134
7.2	Takaiskuventtiin puhdistus	134
7.3	Suodatinelementin puhdistus.....	134
8	Varastointi/talvisäilytys	135
9	Kuluvat osat	135
10	Hävittäminen	135
11	Tekniset tiedot.....	136
12	Symbolit.....	136
	Varaosat	271

Alkuperäisen käyttöohjeen käännös

1 Ohjeita tähän käyttöohjeeseen

Tervetuloa OASE Living Water -yritykseen. Tällä ostoksella **PondoVac Premium** olette tehnyt hyvän valinnan.

Lukekaa tämä käyttöohje huolellisesti läpi ennen laitteen ensimmäistä käyttöä ja tutustukaa laitteeseen. Kaikki tätä laitetta koskevat työt ja työt tällä laitteella saa suorittaa vain kyseessä olevan ohjeen mukaan.

Noudattakaa ehdottomasti oikean ja turvallisen käytön ohjeita.

Säilyttäkää tämä käyttöohje huolellisesti! Jos laite vaihtaa omistajaa, antakaa käyttöohje eteenpäin.

1.1 Tämän ohjeen symbolit

Tässä käyttöohjeessa käytetyillä symboleilla on seuraavanlainen merkitys:



Henkilövahinkojen vaara vaarallisen sähköjännitteen johdosta

Symboli kiinnittää huomiota välittömästi uhkaavaan vaaraan, jonka seurauksena voi olla kuolema tai loukkaantuminen, kun tarvittaviin toimenpiteisiin ei ole ryhdytty.



Henkilövahinkojen vaara yleisten vaaralähteiden johdosta

Symboli kiinnittää huomiota välittömästi uhkaavaan vaaraan, jonka seurauksena voi olla kuolema tai loukkaantuminen, kun tarvittaviin toimenpiteisiin ei ole ryhdytty.



Tärkeä ohje häiriöttömään toimintaan.

A Viittaus yhteen tai useampaan kuvaan. Tässä esimerkissä: Viittaus kuvaan A.

→ Viittaus toiseen kappaleeseen.

2 Tuotekuvaus

2.1 Laitteen rakenne

<input type="checkbox"/> A	Kuvaus
1	Kahva
2	Alusta
3	Imuripää
4	2 x lukitussuljin - Imuripään kiinnitys sovitinrenkaaseen
5	Sovitinrenkas
6	Poistoletkun liitäntä - C-Paineletku - Kiintoliitin C-Storz 2" IG alumiini, tiivisteellä
7	2 x kierrekaapeli pistoliittimellä - Pistoliittimet ovat navoitusvarmoja, eikä niitä voi vaihtaa keskenään. - 1 x pumpun liitäntäjohto - 1 x vesimäärätunnistimen-ohjausjohto
8	2 x lukitussuljin - Sovitinrenkaan kiinnitys säiliöön
9	Säiliö - Maks. täyttömäärä 95 l
10	2 x kokokumipyörä
11	Pumppujalusta
12	Tyhjennyspumppu - Maks. siirtoteho 450 l/min - Pumppaa jyväkokoja Ø 50 mm saakka
13	2 x ohjausrulla seisontajarrulla - Estävät liejuimurin tahattoman liikkeellelähdon
14	Liitin DN 50 ja 2 sinkilää - Yhdistää tyhjennyspumppun takaiskuventtiiliin
15	4 x vesimäärätunnistin- - Kytkee tyhjennyspumppun automaattisesti päälle.
16	Takaiskuventtiili - Estää veden takaisvirtauksen poistoletkusta (6) - Tuottaa imutyhjiön
17	Liitäntä imuletkulle - Ø 50 mm
18	Suodattimen tukikori - Integroitu uimuri suojaa elektroniikkaa sisääntulevalta vedeltä, jos maksimivedenkorkeus ylittyy
19	Suodatinsiivilä VA - Suojaa elektroniikkaa sisääntulevilta likahiukkasilta
20	Käyttöyksikkö
21	Verkkojohto - Johdon pituus n. 7,50 m
22	Johtopidike

2.2 Toiminnan kuvaus

Laite imee imuletkun kautta liejua vesistä, jotka kerätään säiliöön. Tunnistimet säiliössä mittaavat vesimäärää. Tietystä vesimäärästä alkaen tyhjennyspumppu kytkeytyy automaattisesti päälle. Likavesi pumpataan pois säiliöstä poistoletkun kautta.

Käyttökenttä integroidulla LED-näytöllä mahdollistaa tarkan vesimäärän valvonnan. Lisäksi voidaan imuria ja tyhjennyspumppua ohjata manuaalisesti.

Imetyt, kiinteät likahiukkaset voivat irrottaa valurautaisen tyhjennyspumppun kotelon maalipintaa. Kevyen ruostekerroksen muodostuminen koteloon on normaalia, eikä se vaikuta haitallisesti tyhjennyspumppun toimintaan.

- ▶ Useita käytännöllisiä lisävarusteita saatavana.
- ▶ Erittäin voimakas imuteho 333 l/min. saakka.
- ▶ Vankka alusta kokokumipyörillä ja seisontajarrulla huolehtii erittäin hyvästä liikuteltavuudesta ja seisontavakavuudesta.

2.3 Määräystenmukainen käyttö

PondoVac Premium, jota seuraavassa nimitetään "laitteeksi", saa käyttää ainoastaan seuraavasti:

- ▶ Lammikkoliejun poisimemiseen.
- ▶ Lammikoiden, uimalammikoiden ja uima-altaiden puhdistukseen.
- ▶ Teknisten tietojen käyttö ja noudattaminen.
- ▶ Yksityiseen tai ammattimaiseen käyttöön.

Laitteelle ovat voimassa seuraavat rajoitukset:

- ▶ Käyttö vain vedellä veden lämpötilan ollessa +4 °C ... +35 °C.
- ▶ Muita nesteitä kuin vettä ei koskaan saa pumpata.
- ▶ Ei saa käyttää kuivaimurina.
- ▶ Älä käytä koskaan ilman, että vettä virtaa läpi.
- ▶ Ei käyttöön kemikaalien, elintarvikkeiden, helposti palavien tai räjähtävien aineiden yhteydessä.

3 Turvaohjeet

Tämä laite voi aiheuttaa vaaraa henkilöille ja esineille, jos laitetta käytetään epäasianmukaisesti tai käyttötarkoituksen vastaisesti tai jos turvallisuusohjeita ei oteta huomioon.

Tätä laitetta saavat käyttää yli 8-vuotiaat lapset, sekä henkilöt, joiden fyysiset, aistimelliset tai henkiset kyvyt ovat vähentyneet tai joilla ei ole tarvittavaa kokemusta ja tietoa, vain valvonnan alaisina ja kun heille on annettu opastusta laitteen turvallisesta käytöstä ja kun he ymmärtävät laitteen käytöstä mahdollisesti seuraavat vaarat. Lapset eivät saa leikkiä laitteella. Puhdistus ja käyttäjän suorittama huolto eivät saa tapahtua lasten toimesta ilman valvontaa.

3.1 Veden ja sähkön yhdistämisen aiheuttamat vaarat

- ▶ Veden ja sähkön yhdistämisen aiheuttama sähköisku voi johtaa kuolemaan tai vakavaan tapaturmaan, ellei sähköä liitetä määräysten mukaisesti tai jos yhdistelmää käytetään asiattomalla tavalla.
- ▶ Vedä aina kaikkien vedessä olevien laitteiden virtapistokkeet irti, ennen kuin olet kosketuksessa veden kanssa.

3.2 Määräystenmukainen sähköasennus

- ▶ Sähköasennusten täytyy vastata maakohtaisia asennusmääräyksiä ja ne saa suorittaa vain sähköalan ammattilainen.
- ▶ Sähköalan ammattilainen on henkilö, joka ammatillisen koulutuksen, tietojen ja kokemuksen perusteella on kykenevä ja oikeutettu arvioimaan ja suorittamaan hänelle annettuja töitä. Ammattilaisena työskentelyyn kuuluu myös mahdollisten vaarojen tunnistaminen sekä noudatettavien paikallisten ja maakohtaisten normien, sääntöjen ja määräysten huomioonottaminen.
- ▶ Kysymyksissä ja ongelmissa voi kääntyä sähköalan ammattilaisen puoleen.
- ▶ Laitteen liitäntä on sallittua vain, kun laitteen ja virransyötön sähköiset tiedot vastaavat toisiaan. Laitetiedot ovat laitteen tyyppikilvessä, pakkauksessa tai tässä käyttöohjeessa.
- ▶ Laite on varmistetta vikavirtasuojalaitteistolla, jonka nimellisvikavirta on enintään 30 mA.
- ▶ Pidennysjohtojen ja virranjakajien (esim. pistorasiarimojen) on oltava ulkokäyttöön sopivia.
- ▶ Virtajohtojen poikkileikkausmitta ei saa olla pienempi kuin kumiletkun jonka lyhenne on H07RN-F. Jatkojohtojen on noudatettava DIN VDE 0620 standardia.
- ▶ Liitä laite vain määräystenmukaisesti asennettuun pistorasiaan.

3.3 Turvallinen käyttö

- ▶ Laitetta ei saa käyttää, jos sähköjohdot tai kotelo ovat viallisia.
- ▶ Laitetta ei saa kantaa tai vetää sähköjohdosta.
- ▶ Johdot on asennettava vaurioilta suojattuina ja on kiinnitettävä huomiota siihen, että kukaan ei kompastu niihin.
- ▶ Laitteen kotelon tai siihen kuuluvat osat saa avata vain silloin, kun käyttöohjeessa nimenomaisesti kehoitetaan näin tekemään.
- ▶ Laitteelle saa suorittaa vain sellaisia töitä, kuin tässä käyttöohjeessa on kuvattu. Jos ongelmia ei voi ratkaista, on käännättävä valtuutetun asiakaspalvelupisteen tai epäselvässä tapauksessa valmistajan puoleen.
- ▶ Laitteessa saa käyttää vain alkuperäisiä varaosia ja lisätarvikkeita.
- ▶ Laitteeseen ei koskaan saa tehdä teknisiä muutoksia.
- ▶ Jos johto on vaurioitunut, täytyy laite tai komponentti antaa valtuutetun asiakaspalvelupisteen tai valmistajan vaihdettavaksi.
- ▶ Käytä laitetta vain, kun vedessä ei ole ihmisiä.
- ▶ Pidä pistorasia ja verkkopistoke kuivana.
- ▶ Pidä pistoliittimet kuivina.

4 Paikalleen asettaminen ja kytkeminen

B, C



Huomautus! Vaarallinen sähköjännite.

Mahdollisia seurauksia: Kuolema tai vakavia vammoja käytettäessä sähkölaitteita tai asennuksia veden pinnalla tai pinnan alla.

Suojatoimenpiteet:

- ▶ Laite on sijoitettava vähintään 2 m etäisyydelle vedenrajasta.
- ▶ On valittava vaakasuora, kiinteä alustapinta, jotta vältetään laitteen kaatuminen.
- ▶ Seisontajarru on kytkettävä päälle, jotta voidaan välttää tahaton liikkeellelähtö käytön aikana.
- ▶ Maakohtaisia ja alueellisia määräyksiä on noudatettava.



Laitteen saa sijoittaa ja sitä saa käyttää vain vedenpinnan yläpuolelta. Mahdolliset seuraukset, jos laitetta käytetään vedenpinnan alapuolella:

- ▶ Vettä virtaa itsestään säiliöön. Imukäyttö häiriytyy.
- ▶ Laitteen ollessa poiskytkettynä vettä virtaa itsestään säiliön läpi. Lammikko/allas tyhjentyy.



Kuljeta laite ja sijoita se paikoilleen.

- ▶ Käytä laitteen omia pyöriä.
- ▶ Älä nosta laitetta kahvasta.
- ▶ Laitteen paino on yli 40 kg. Käytä nostamiseen soveltuvia apuvälineitä.

Noudatettavat perusedellytykset:

- ▶ Likavesi on johdettava viemäriverkostoon tai niin kauas lammikosta, että se ei voi virrata siihen takaisin.
- ▶ Verkko- ja jatkojohdot on täysin kelattava.
 - Johtonippuja on vältettävä
- ▶ On yhdistettävä Oase-yhtiön poisto- ja kelluva imuletku sekä suuttimet.
 - Suositus: Ensimmäisille 10 metrille on käytettävä muotojäykkää poistoletkua. Taittumaton poistoletku varmistaa likaveden häiriöttömän poisvirtauksen.

5 Käyttö

5.1 Käyttöyksikkö

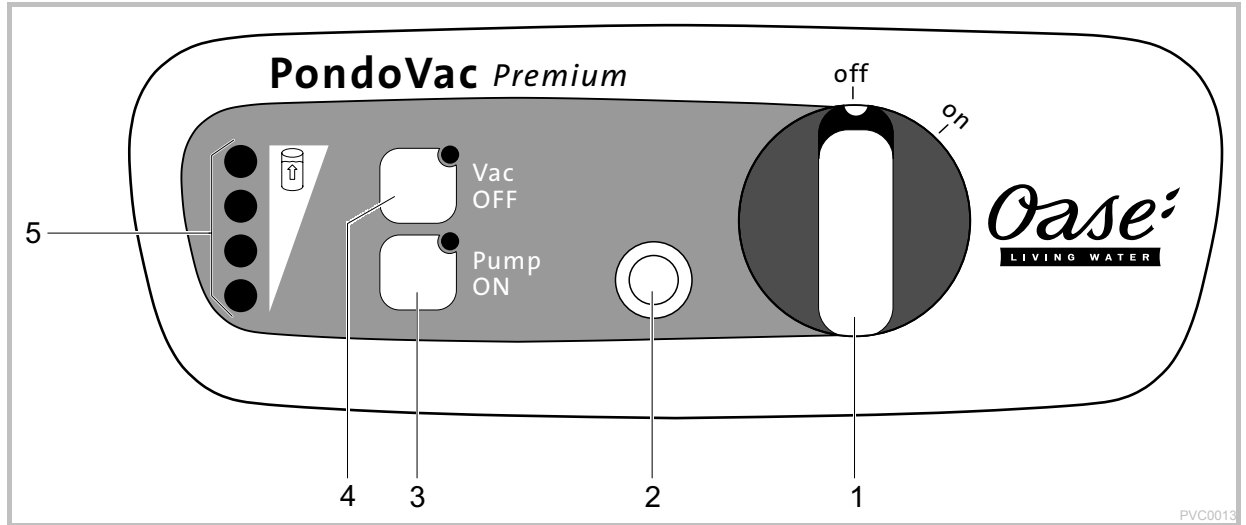

- 1 **Päälle-/poiskytkentä**
 off: laite on kytketty pois päältä
 on: laite on kytketty päälle
 - Imuri käynnistyy
 - Tyhjennyspumppu kytkeytyy päälle, kun maks. vesimäärä on saavutettu. (1)
- 2 **Moottorinsuojakytkimen päällekytkentä**
 Moottorinsuojakytkin kytkee tyhjennospumpun pois päältä sen juutuessa. (→ Häiriönpoisto)
 - lukituksen avauspainike tulee esiin
 - tyhjennospumpun kytkeminen uudelleen päälle: paina lukituksen avauspainiketta
- 3 **Pump ON**
 Säiliön manuaalinen tyhjennys esim. käytön jälkeen tai jos halutaan helpottaa laitteen liikuttamista.
 - Paina painiketta: tyhjennospumppu kytkeytyy päälle (LED palaa)
 - Vapauta painike: tyhjennospumppu kytkeytyy pois päältä
- 4 **Vac OFF**
 Imurin manuaalinen poiskytkentä, kun melupäästöjä halutaan lyhytaikaisesti vähentää
 - Paina painiketta: imuri kytkeytyy pois päältä (LED palaa)
 - Vapauta painike: imuri kytkeytyy päälle
- 5 **Vesimäärän näytön LED-valodiodit**
 LEDit palavat vihreinä:
 ••• maksimaalinen vesimäärä
 •• keskimääräinen vesimäärä
 • alhainen vesimäärä
 LED palaa punaisena:
 • minimaalinen vesimäärä



Huomautus! Vaarallinen sähköjännite!

Mahdollisia seurauksia: Kuolema tai vakavia vammoja.

Suojatoimenpiteet: Ennen laitteen käyttöönottoa on kaikkien vedessä olevien laitteiden verkkojännite kytkettävä pois päältä.



Ohje! Elektroniikka rikkoutuu.

Laitetta ei koskaan saa käyttää ilman suodatinelementtiä!

- ▶ Upota teleskooppitanko, kelluva imuletku ja suutin veteen ja imuroi lammikon-/altaan pohja.
- ▶ Vihreät LEDit käyttöyksikössä ilmaisevat säiliön vesimäärän, kun ne palavat/vilkkuvat.
 - • ... ••: Tyhjennyspumppu kytkeytyy automaattisesti päälle ja pumppaa likaveden säiliöstä pois.
 - •• ... •••: Veden maksimitaso saavutetaan. Säiliön pohjalle on kertynyt liian paljon likaa, tyhjennyspumppu ei pysty enää pumppaamaan likavettä pois.
- ▶ Tarvittaessa voidaan imuri kytkeä toiminnolla "Vac OFF" manuaalisesti pois päältä.
- ▶ Tarvittaessa voidaan tyhjennyspumppu kytkeä toiminnolla "Pump ON" manuaalisesti päälle.
 - Suositus: Tyhjennä säiliö painon vähentämiseksi. Laitetta voi helpommin liikutella.
 - Pidä imurin kytkemiseksi tyhjennyksen aikana pois päältä "Pump ON" ja "Vac OFF" samanaikaisesti painettuina.
- ▶ Tyhjennä säiliö ennen puhdistusta ja huoltoa tyhjennyspumpun avulla.
 - Suositus: Ime puhdasta vettä ja tyhjennä jälleen. Likahiukkaset irtoavat ja kulkeutuvat pois.
- ▶ Puhdista laite jokaisen käytön jälkeen. (→ Puhdistus ja huolto)

6 Häiriönpoisto

Häiriö	Syy	Korjaus
Laite ei kytkeydy päälle	Ei verkkojännitettä	Kytke verkkojännite päälle
Imuri ei käynnisty	Hiiliharjat ovat kuluneet	Vaihdatuta hiiliharjat (→ Hiiliharjojen vaihto)
Vähentynyt imuteho	Teleskoopitanko ja imuosa upotettu liian syvälle	Noudata maks. upotussyvyyttä 2,60 m
	Imuletku tai imuosa ovat likaantuneet	Puhdista
	Tyhjennispumppu on kytketty pois päältä ja takaiskuventtiili on juuttunut	Puhdista
		- Ime vettä poistoletkulla, kunnes venttiili on huuhtoutunut vapaaksi - Puhdista takaiskuventtiili
Imuri kytkeytyy päälle ja pois	Esiintyy säiliön ollessa tyhjä päällekytkettäessä	Normaali toiminto - Imurin ja tyhjennispumpun täytyy säätää
	Maks. vesimäärä on ylittynyt	- Tyhjennä säiliö - Puhdista tyhjennispumppu
		- Asenna poistoletku ilman taittokohtia
Tyhjennispumppu pumppaa vain vähän tai ei lainkaan	Mootorinsuojakytkin on lauennut	- Tyhjennä säiliö - Puhdista pumppu - Paina lukituksen avauspainiketta
	Pumpun tulopuoli on tukkeutunut	Puhdista
	Poistoletku aiheuttaa veden kerääntymisen taaksepäin	Asenna poistoletku ilman taittokohtia
Tyhjennispumppu ei käynnisty automaattisesti	Vesimäärä-tunnistimet ovat likaantuneet	Puhdista
	Pistoliittimiä ei ole oikein yhdistetty	Yhdistä, kiristä liitosmutterit
●● ... ●●● LEDiä palaa	Vesimäärä on liian korkea	- Tyhjennä säiliö. - Puhdista tyhjennispumppu - Asenna poistoletku ilman taittokohtia
	Vesimäärä-tunnistimet ovat likaantuneet	- Puhdista
	Tyhjennispumppu on tukkeutunut	- Puhdista

7 Puhdistus ja huolto



Huomio! Vaarallinen sähköjännite!

Mahdollisia seuraamuksia: Kuolema tai vaikea loukkaantuminen.

Suojatoimenpiteet: Kytke verkkojännite pois ennen työskentelyä koneella ja varmista se tahatonta uudelleenkäynnistystä vastaan.

Noudatettavat perusedellytykset:

- ▶ Kierrejohton pistoliittimet on yhdistetty toimitettaessa.
 - Pistoliittimiä ei puhdistuksessa ja huollossa tarvitse irrottaa.
- ▶ Laite on ennen jokaista avaamista kytkettävä pois päältä ja verkkopistoke irrotettava.
- ▶ Tyhjennyspumppua ei saa nostaa säiliöstä. Liitäntäjohto voi vaurioitua.
- ▶ Imuripäätä ei koskaan saa asettaa suodatinelementin päälle vaurioiden välttämiseksi. Imuripäätä ei koskaan saa asettaa sivulle tai kahvan päälle.

7.1 Säiliön puhdistus

Toimit näin:

D

1. Avaa lukitusmekanismi sovitinrenkaassa.
2. Nosta imuripäätä kahvasta.
3. Puhdista seuraavat osat puhtaalla vedellä ja pehmeällä harjalla:
 - Vesimäärätunnistin
 - Pumpun tulopuoli
 - Kiintoliitin C-Storz 2
 - Säiliön sisäpuoli
4. Kokoa laite päinvastaisessa järjestyksessä.

7.2 Takaiskuventtiilin puhdistus

Edellytys: Imuripää ja sovitinrenkas on poistettu.

Toimit näin:

E

1. Avaa liittimen sinkilä ja vedä pumppu pois.
2. Irrota takaiskuventtiili vastapäivään kääntämällä.
3. Puhdista puhtaalla vedellä ja pehmeällä harjalla.
4. Kokoa osat päinvastaisessa järjestyksessä.

7.3 Suodatinelementin puhdistus

Edellytys: Imuripää ja sovitinrenkas on poistettu.

Toimit näin:

F

1. Käännä suodattimen tukipäätä vastapäivään.
2. Vedä suodattimen tukipäätä ja suodatin ulos ja puhdista puhtaalla vedellä ja pehmeällä harjalla.
3. Tarkasta uimuri suodattimen tukikorissa. Uimurin täytyy liikkua vapaasti.
4. Kokoa osat päinvastaisessa järjestyksessä.

8 Varastointi/talvisäilytys

- ▶ Tyhjennä laite mahdollisimman hyvin, puhdista se perusteellisesti ja tarkasta mahdolliset vauriot.
- ▶ Tyhjennä kaikki letkut, putkijohdot ja liitännät niin hyvin kuin mahdollista.
- ▶ Laite on varastoitava kuivassa ja jäätymiseltä suojatussa paikassa.

9 Kuluvat osat

Seuraavat komponentit ovat kuluvia osia, eivätkä kuulu takuun piiriin:

- ▶ Hiiliharjat
 - Jos hiiliharjat ovat kuluneet, lähetä laitepää OASE-yhtiölle korjattavaksi.

10 Hävittäminen







Tätä laitetta ei saa hävittää kotitalousjätteenä! Käyttäkää siihen tarkoitukseen varattua palautusjärjestelmää. Tehkää sitä ennen laite käyttökelvottomaksi katkaisemalla kaapeli.

11 Tekniset tiedot

PondoVac Premium			
Mitoitusjännite		V AC	230
Verkkotaajuus		Hz	50
Tyhjennyspumpun tehonotto		W	800
Imurin tehonotto		W	1500
Maksimitehonotto		W	2300
Sulake 5 × 20 mm, 250 V		A	T8
Verkkojohdon pituus		m	7,50
Sallittu veden lämpötila		°C	+4/+35
Säiliön maksimitäyttötilavuus		l	95
Ilmamelupäästöt		dB (A)	<60
Mitat	P × L × K	mm	580 × 605 × 970
Paino	ilman vettä	kg	44
	veden kanssa	kg	140
Tyhjennyspumppu	Maks. siirtoteho	l/min	450
	Maks. siirtokorkeus	m	8,3
	Maks. jyväkoko	mm	∅ 50
Imuri	Maks. siirtoteho	l/min	333
	Maks. siirtokorkeus (imuletkun upotussyvyys)	m	2,60
Lianpoisto	Määrä	kpl	1
	Poistoletkun liitettä		C-Storz-liitin 2"
	Poistoletkun maksimipituus	m	30

12 Symbolit

IP 68 	Tyhjennyspumppu: Pölytiivis. Vesitiivis 1 m syvyyteen saakka.
IP X4	Imuri: Suoja roiskeveden sisään pääsyä vastaan.
	Ei saa hävittää tavallisena kotitalousjätteenä.
	Laitetta ei saa tästä nostaa.
	Huomautus! Lue käyttöohje.

Tartalomjegyzék

1	Információk ehhez a használati útmutatóhoz.....	138
1.1	A jelen útmutatóban használt szimbólumok	138
2	Termékleírás	139
2.1	Készülék felépítése	139
2.2	Funkcionális leírás	140
2.3	Rendeltetésszerű használat	140
3	Biztonsági utasítások	140
3.1	Veszélyek a víz és elektromosság kombinációja által.....	140
3.2	Előírászerű elektromos telepítés.....	141
3.3	Biztonságos működés.....	141
4	Felállítás és csatlakoztatás	142
5	Felhasználás	143
5.1	Kezelőegység	143
6	Zavarelhárítás	145
7	Tisztítás és karbantartás	146
7.1	Tisztítsa meg a tartályt.....	146
7.2	A visszacsapó szelep tisztítása	146
7.3	A szűrőelem tisztítása.....	146
8	Tárolás / Telelés.....	147
9	Kopóalkatrészek.....	147
10	Megsemmisítés	147
11	Műszaki adatok	148
12	Szimbólumok.....	148
	Tartozékok.....	271

Az eredeti használati útmutató fordítása

1 Információk ehhez a használati útmutatóhoz

Üdvözljük az OASE Living Water nevében. Ön ezen termék **PondoVac Premium** megvásárlásával jó döntést hozott.

Az első használatba vétel előtt olvassa el gondosan a használati útmutatót és ismerkedjen meg a készülékkel. Az készülékkel, vagy a készüléken végzett bármilyen munka esetén tartsa be a jelen útmutatóban leírtakat.

A készülék helyes és biztonságos használata érdekében feltétlenül vegye figyelembe a biztonsági előírásokat.

Őrizze meg gondosan a jelen használati útmutatót. Ha másnak adja a készüléket, adja oda ezt a használati útmutatót is.

1.1 A jelen útmutatóban használt szimbólumok

A jelen használati útmutatóban használt szimbólumok jelentése a következő:



Áramütésveszély! Veszélyes elektromos feszültség, mely súlyos személyi sérülést okozhat.

A szimbólum közvetlen veszély kockázatára utal, mely a megfelelő óvintézkedések megtétele nélkül súlyos, vagy halálos kimenetelű sérüléssel és járhat.



Általános veszélyforrás: személyi sérülés veszélye

A szimbólum közvetlen veszély kockázatára utal, mely a megfelelő óvintézkedések megtétele nélkül súlyos, vagy halálos kimenetelű sérüléssel és járhat.



Fontos útmutató a zavarmentes működéshez.

A Hivatkozás egy vagy több ábrára. Ebben a példában: hivatkozás az A ábrára.

→ Hivatkozás egy másik fejezetre.

2 Termékleírás

2.1 Készülék felépítése

<input type="checkbox"/> A	Leírás
1	Fogantyú
2	Járómű
3	Szívófej
4	2 × Zárókamra - A szívófej rögzítése az adaptergyűrűre
5	Adaptergyűrű
6	Lefolyótömlő csatlakozó - C-nyomótömlő - C Storz fix csatlakozó, 2" belső menet, alumínium tömítéssel
7	2 × Spirál kábel dugaszos csatlakozóval - A dugaszos csatlakozók biztosítva vannak a pólusok felcserélése ellen, így azok nem cserélhetők fel. - 1 × Szivattyú csatlakozó vezeték - 1 × Vízzint-érzékelő vezérlő vezeték
8	2 × Zárókamra - A szívófej rögzítése a tartályra
9	Tartály - Max. töltőmennyiség 95 l
10	2 × Tömörgumi kerék
11	Szivattyú-lábazat
12	Ürítőszivattyú - Max. szállítási teljesítmény 450 l/perc - Max. 50 mm Ø szemcséket szállít
13	2 × Vezetőgörgő rögzítőfékkel - Megakadályozza az iszapszívó véletlen elindulását.
14	DN 50-es összekötő 2 bilinccsel - Az ürítőszivattyút köti össze a visszacsapó szeleppel.
15	4 × Vízzint-érzékelő - Automatikus bekapcsolja az ürítőszivattyút.
16	Visszacsapó szelep - Megakadályozza a víz visszafolyását a lefolyótömlőtől (6). - Szívóvákuumot hoz létre.
17	Szívótömlő csatlakozó - Ø 50 mm
18	Szűrőtartó kosár - Beépített úszó védi az elektronikát a behatoló víztől a max. vízszint túllépésekor.
19	Szűrőszita előlnézet - Az elektronikát védi a behatoló szennyrészecskéktől.
20	Kezelőegység
21	Hálózati kábel - Kábelhossz kb. 7,50 m
22	Kábeltartó

2.2 Funkcionális leírás

A készülék a szivótműlőn keresztül a vizekből leszívja az iszapot, és összegyűjti a tartályban. Érzékelők mérik a vízszintet a tartályban. Bizonyos vízszinttől az ürítőszivattyú automatikusan bekapcsol. A szennyvíz a lefolyótműlőn keresztül szivattyúzódik ki a tartályból.

Az integrált LED kijelzővel rendelkező kezelőmező lehetővé teszi a vízszint pontos megfigyelését. Továbbá a szívó és az ürítőszivattyú manuálisan vezérelhető.

A leszivattyúzott szilárd szennyrészesecskék leoldhatják az ürítőszivattyú öntöttvas házáról a fényezést. A házon képződött vékony rozsdaréteg normálisnak számít, és nem érinti hátrányosan az ürítőszivattyú működését.

- ▶ A készülék működtetéséhez további kiegészítők szükségesek, melyek nem részei a megvásárolt terméknek. A készülék használatának függvényében ezeket a kiegészítőket külön szükséges megvásárolni.
- ▶ Rendkívül nagy, akár 333 l/perces szivóteljesítmény.
- ▶ A tömörgumi kerekekkel és rögzítőfékkel rendelkező járómű jó mozgathatóságról és stabilitásról gondoskodik.

2.3 Rendeltetésszerű használat

PondoVac Premium, a továbbiakban: „készülék”, kizárólag csak a következőképpen használható:

- ▶ A tó iszapjának leszívásához.
- ▶ Tavak, fürdésre használt tavak és úszómedencék tisztítására.
- ▶ Üzemeltetés a műszaki adatok betartása mellett.
- ▶ Magán- vagy ipari célokra.

A készülékre a következő korlátozások érvényesek:

- ▶ Üzemeltetés csak vízzel, +4 °C és +35 °C közötti víz hőmérséklet esetén.
- ▶ A készüléket soha nem szabad vízen kívül más anyaggal használni.
- ▶ Nem szabad száraz szivóként használni.
- ▶ Soha nem szabad vízátfolyás nélkül működtetni.
- ▶ Nem szabad vegyszerekkel, élelmiszerekkel, gyúlékony vagy robbanékony anyagokkal együtt alkalmazni.

3 Biztonsági utasítások

A készülékből veszélyek indulhatnak ki személyekre és dologi értékekre, ha a készüléket szakszerűtlenül, ill. nem a használati célnak megfelelően alkalmazzák, vagy ha nem veszik figyelembe a biztonsági utasításokat.

A jelen készüléket 8 évesnél idősebb gyermekek, valamint csökkent fizikai, érzékszervi vagy mentális képességű, ill. hiányos tapasztalattal és megfelelő tudással rendelkező személyek kezelhetik, ha felügyelet alatt állnak, vagy a készülék biztonságos használata vonatkozásában eligazításban részesültek, és megértették az ebből eredő veszélyeket. Gyermekek nem játszhatnak a készülékkel. Tisztítást és a felhasználó által végzendő karbantartási munkákat nem végezhetnek olyan gyermekek, akik nem állnak felügyelet alatt.

3.1 Veszélyek a víz és elektromosság kombinációja által

- ▶ A víz és elektromosság kombinációja nem előírászerű csatlakoztatás vagy szakszerűtlen kezelés esetén áramütés miatti halálhoz vagy súlyos sérülésekhez vezethet.
- ▶ Mielőtt a vízbe nyúlna, feszültségmentesítse az összes vízben lévő készüléket.

3.2 Előírászerű elektromos telepítés

- ▶ Az elektromos szerelési munkálatoknak meg kell felelniük a létesítésre vonatkozó nemzeti rendelkezéseknek, és ezeket kizárólag villamossági szakember végezheti el.
- ▶ Egy személy akkor számít villamossági szakembernek, ha szakmai képesítése, ismeretei és tapasztalatai alapján képes és jogosult a rábízott munkát felmérni és elvégezni. A szakembernek képesnek kell lennie a lehetséges veszélyek felismerésére, valamint a vonatkozó regionális és nemzeti szabványok, előírások és rendelkezések betartására is.
- ▶ Kérdések és problémák esetén forduljon villamossági szakemberhez.
- ▶ A készülék csatlakoztatása csak akkor megengedett, ha a készülék és az áramellátás elektromos adatai megegyeznek. A készülék adatai a típustáblán, a csomagoláson vagy ebben az útmutatóban találhatóak meg.
- ▶ A készüléket 30 mA névleges áramerősségű hibaáram-védelemmel kell ellátni.
- ▶ A hosszabbító (pl. elosztóléc) és az elosztó meg kell hogy feleljen a szabadban történő felhasználás feltételeinek (fröccsenés-védelemmel ellátva).
- ▶ A hálózati csatlakozó vezetékek nem lehetnek kisebb keresztmetszetűek a H07RN-F jelölésű gumi tömlővezetékéknél. A hosszabbító vezetékeknek meg kell felelniük a DIN VDE 0620 követelményeinek.
- ▶ A készüléket csak előírászerűen telepített dugaszolóaljzatról működtesse.

3.3 Biztonságos működés

- ▶ Sérült elektromos vezetékek vagy sérült ház esetén a készüléket tilos üzemeltetni.
- ▶ Ne hordozza vagy húzza a készüléket a csatlakozó vezetéknél fogva!
- ▶ A vezetékeket sérülésektől védetten fektesse le és ügyeljen arra, hogy senki ne eshessen el bennük.
- ▶ Csak akkor nyissa fel a készülék vagy a hozzá tartozó részek házát, ha erre az útmutató kifejezetten felszólítja.
- ▶ Csak olyan munkálatokat végezzen a készüléken, amelyek a jelen útmutatóban ismertetve vannak. Forduljon felhatalmazott ügyfélszolgálati ponthoz vagy kétség esetén a gyártóhoz, ha az adott probléma nem szüntethető meg.
- ▶ Kizárólag eredeti pótalkatrészeket és tartozékokat használjon a készülékhez.
- ▶ Soha ne végezzen műszaki változtatásokat a készüléken.
- ▶ Sérült vezeték esetén a készüléket, ill. az adott alkatrészt arra feljogosított ügyfélszolgálati ponton vagy a gyártó által kell kicseréltetni.
- ▶ A készüléket csak akkor üzemeltesse, ha a tóvízben nem tartózkodnak emberek!
- ▶ A csatlakozót és az aljzatot tartsa szárazon.
- ▶ Tartsa szárazon a dugaszos csatlakozókat.

4 Felállítás és csatlakoztatás

B, C



Figyelem! Veszélyes elektromos feszültség.

Lehetséges következmények: Halál vagy súlyos sérülések elektromos eszközök vagy szerelvények vizekben vagy vizeknél történő üzemeltetése esetén.

Óvintézkedések:

- ▶ A készüléket a víztől minimum 2 m távolságban kell felállítani.
- ▶ A felborulás elkerülésére vízszintes, stabil aljzatot kell választani.
- ▶ A készülék üzemelés közben történő véletlen elindulásának elkerülésére rögzíteni kell a rögzítőféket.
- ▶ Be kell tartani a nemzeti és regionális előírásokat.



A készüléket csak a vízfelszín felett állítsa fel és üzemeltesse. Lehetséges következmények, ha a készüléket a vízszint alatt felállítva használják:

- ▶ A víz önállóan befolyik a tartályba. A szívó üzemelésében zavar történik.
- ▶ Lekapcsolt készüléknél a víz önállóan átfolyik a tartályon. A tó / medence leürül.



A készülék szállítása és felállítása.

- ▶ A készülék járóművét kell használni.
- ▶ Ne emelje fel a készüléket a fogantyúnál.
- ▶ A készülék súlya több mint 40 kg. Az emeléshez megfelelő hordozó segédeszközt kell használni.

Betartandó alapvető feltételek:

- ▶ A szennyvizet vezesse a csatornába vagy a tótól olyan messzire, hogy ne tudjon visszafolyni a tóba.
- ▶ A hálótati és a hosszabbító kábelt teljesen le kell csévélni.
 - Kerülni kell a kábelek nyalábolását.
- ▶ Csatlakoztatni kell a lefolyót és az úszó szivótömlőt, valamint az Oase fúvókákat.
 - Javaslat: Az első 10 méteren stabil formájú lefolyótömlőt használjon. A megtörésektől mentes lefolyótömlő garantálja a szennyvíz zavartalan lefolyását.

5 Felhasználás

5.1 Kezelőegység

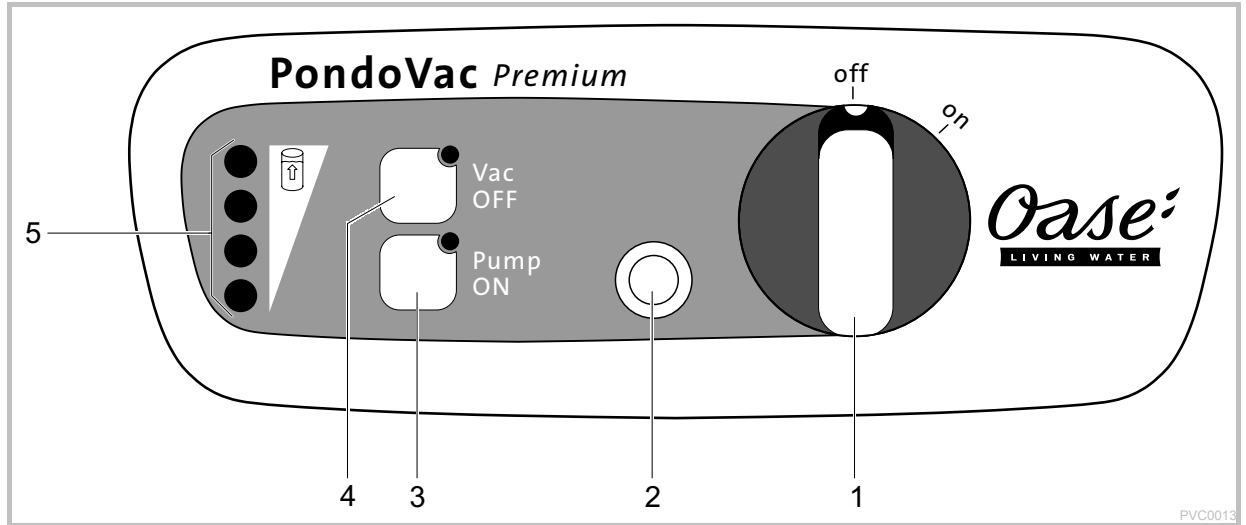

- 1 **Be-/kikapcsolás**
 off: A készülék ki van kapcsolva.
 on: A készülék be van kapcsolva.
 - A szívó elindul.
 - Az ürítőszivattyút bekapcsol, ha a vízszint elérte a max. szintet. (1)
- 2 **Motorvédő kapcsoló bekapcsolása**
 A motorvédő kapcsoló blokkolás esetén kikapcsolja az ürítőszivattyút. (→ Zavarelhárítás)
 - A kioldó gomb kiugrik.
 - Az ürítőszivattyút ismételt bekapcsolása: Nyomja be a kioldó gombot.
- 3 **Pump ON**
 A tartály manuális leürítése, pl. üzemelés után, vagy abból a célból, hogy a készüléket könnyebben lehessen mozgatni.
 - A gomb lenyomása: Az ürítőszivattyút bekapcsol (a LED világít).
 - A gomb elengedése: Az ürítőszivattyút kikapcsol.
- 4 **Vac OFF**
 A szívó manuális kikapcsolása, ha a zajkibocsátást rövid időre csökkenteni kell.
 - A gomb lenyomása: A szívó kikapcsol (a LED világít).
 - A gomb elengedése: A szívó bekapcsol.
- 5 **Vízszintjelző LED-ek**
 A LED-ek zölden világítanak:
 ●● maximális vízszint
 ● közepes vízszint
 ● alacsony vízszint
 A LED pirosan világít:
 ● minimális vízszint



Figyelem! Veszélyes elektromos feszültség!

Lehetséges következmények: Halálos vagy súlyos sérülések.

Óvintézkedések: Mielőtt a készüléket üzembe helyezik, a vízben lévő valamennyi eszközt feszültségmentesítse.



Fontos! Az elektronika tönkremegy.

A készüléket soha nem szabad szűrőelem nélkül üzemeltetni!

- ▶ Merítse a teleszkópos rudat az úszó szívótömlővel, ill. a fúvókát a vízbe, és végezze el a tó/medence aljának leszívását.
- ▶ A zöld LED-ek a kijelzőegységen világítva/villogva jelzik a tartályban lévő vízszintet.
 - • ... ••: Az ürítőszivattyú automatikusan bekapcsol, és a elszállítja a szennyvizet a tartályból.
 - •• ... •••: Elérésre kerül a max. vízszint. A tartály alján túlzott mennyiségű szennyeződés gyűlt össze, az ürítőszivattyú már nem tudja szállítani a szennyvizet.
- ▶ Szükség esetén a szívó a „Vac OFF“ gombbal manuálisan kikapcsolható.
- ▶ Szükség esetén az ürítőszivattyú a „Pump ON“ gombbal manuálisan bekapcsolható.
 - Javaslat: A súly csökkentésére ürítse ki a tartályt. A készülék könnyebben mozgatható.
 - Az ürítés közben a szívó kikapcsolásához tartsa nyomva egyszerre a Pump ON“ és a „Vac OFF“ gombot.
- ▶ Tisztítás és karbantartás előtt a tartályt ürítse ki az ürítőszivattyúval.
 - Javaslat: Szívjon fel tiszta vizet, és ürítse ki újra. A szennyrészecskék leoldódnak és elszállításra kerülnek.
- ▶ A készüléket minden használat után tisztítsa meg. (→ Tisztítás és karbantartás)

6 Zavarelhárítás

Hiba	Ok	Megoldás
A készülék nem kapcsol be.	Nincs hálózati feszültség.	Kapcsolja be a hálózati feszültséget.
A szivó nem indul el.	A szénkefék kopottak.	Cseréltesse ki a szénkeféket (→ A szénkefék cseréje)
A szivóteljesítmény lecsökkent.	A teleszkópos rúd a szivórátéttal túl mélyen van bemerítve.	Tartsa be a max. 2,60 m-es bemerítési mélységet.
	A szivótömlő vagy a szivórátét elszennyeződött.	Tisztítsa meg.
	Az ürítőszivattyú ki van kapcsolva, és a visszacsapó szelep blokkolódott.	Tisztítsa meg.
		- Szívjon fel vizet a lefolyótömlővel addig, hogy a szelep kiöblítődjön. - Tisztítsa meg a visszacsapó szelepet.
A szivó be- és kikapcsol.	Üres tartálnál bekapcsolás után fordul elő.	Ez normális viselkedés. - A szivónak és az ürítőszivattyúnak szinkronba kell állniuk.
	A max. vízszint túllépve.	- Ürítse ki a tartályt. - Tisztítsa meg az ürítőszivattyút. - A lefolyótömlőt megtörésektől mentesen vezesse el.
Az ürítőszivattyú egyáltalán nem vagy nem szállít.	A motorvédő kapcsoló kioldott.	- Ürítse ki a tartályt. - Tisztítsa ki a szivattyút. - Nyomja be a kioldó gombot.
	A szivattyú bemenet eldugult.	Tisztítsa meg.
	A lefolyótömlő víz visszatörődést okoz.	A lefolyótömlőt megtörésektől mentesen vezesse el.
Az ürítőszivattyú nem indul el automatikusan.	A vízszint-érzékelők elszennyeződtek.	Tisztítsa meg.
	A dugaszos csatlakozók nem megfelelően vannak összekötve.	Kösse össze, és húzza meg a hollandianyákat.
A ●● ... ●●● LED-ek világítanak.	A vízszint túl magas.	- Ürítse ki a tartályt. - Tisztítsa meg az ürítőszivattyút. - A lefolyótömlőt megtörésektől mentesen vezesse el.
	A vízszint-érzékelők elszennyeződtek.	- Tisztítsa meg.
	Az ürítőszivattyú eldugult.	- Tisztítsa meg.

7 Tisztítás és karbantartás



Figyelem! Veszélyes elektromos feszültség!

Lehetséges következmények: halálos vagy súlyos sérülések.

Védelmi intézkedések: Munkavégzés előtt válassza le a készüléket a hálózati feszültségről és biztosítsa nem szándékos bekapcsolás ellen.

Betartandó alapvető feltételek:

- ▶ A spirál kábel dugaszos csatlakozói a készülék leszállításakor össze vannak kötve.
 - A dugaszos csatlakozókat tisztításkor és karbantartáskor nem kell oldani.
- ▶ A készüléket minden felnyitás előtt ki kell kapcsolni, és ki kell húzni a hálózati csatlakozódugót.
- ▶ Ne emelje ki az ürítőszivattyút a tartályból. A csatlakozó kábel megsérülhet.
- ▶ A sérülések elkerülésére soha ne tegye le a szívófejet a szűrőelemre. A szívófejet az oldalára vagy a fogantyúra tegye le.

7.1 Tisztítsa meg a tartályt

Ez az alábbiak szerint végezhető el:

D

1. Oldja a zárókamrát az adaptergyűrűnél.
2. Emelje le a szívófejet a fogantyúnál fogva.
3. A következő részeket tisztítsa meg tiszta vízzel és puha kefével:
 - vízszint-érzékelő
 - szivattyú bemenet
 - C-Storz 2 fix csatlakozó
 - a tartály belülről
4. Fordított sorrendben szerelje össze a készüléket.

7.2 A visszacsapó szelep tisztítása

Feltétel: A szívófej az adaptergyűrűvel le van szerelve.

Ez az alábbiak szerint végezhető el:

E

1. Oldja a bilincset az összekötőnél, és húzza le a szivattyút.
2. Csavarja le a visszacsapó szelepet az óramutató járásával ellentétes irányba.
3. Tisztítsa meg tiszta vízzel és puha kefével.
4. Fordított sorrendben szerelje össze az alkatrészeket.

7.3 A szűrőelem tisztítása

Feltétel: A szívófej az adaptergyűrűvel le van szerelve.

Ez az alábbiak szerint végezhető el:

F

1. Forgassa el a szűrőtartó kosarat az óramutató járásával ellenkező irányba.
2. Húzza le a szűrőtartó kosarat és a szűrőt, majd tisztítsa meg tiszta vízzel és puha kefével.
3. Ellenőrizze az úszót a szűrőtartó kosárban. Az úszónak szabadon kell tudnia mozogni.
4. Fordított sorrendben szerelje össze az alkatrészeket.

8 Tárolás / Telelés

- ▶ Ürítse ki a készüléket amennyire csak lehet, végezzen alapos tisztítást és ellenőrizze a készülék sérüléseit.
- ▶ Az összes tömlőt, csővezetéket és csatlakozást amennyire csak lehet, ki kell üríteni.
- ▶ A szivattyút szárazon, fagymentes helyen kell tárolni.

9 Kopóalkatrészek

A következő komponensek kopóalkatrészek, és rájuk nem vonatkozik a szavatosság:

- ▶ Szénkefék
 - Ha a szénkefék kopottak, akkor a készülékfejet javításra el kell küldeni az OASE-nak.

10 Megsemmisítés







Ne a háztartási hulladékkal együtt ártalmatlanítsa a készüléket! Ehhez az erre kijelölt visszavételi helyeket használja. Előtte a kábel levágásával tegye használhatatlanná a készüléket.

11 Műszaki adatok

PondoVac Premium			
Méretezési feszültség	V AC		230
Hálózati frekvencia	Hz		50
Az ürítőszivattyú felvett teljesítménye	W		800
A szívó felvett teljesítménye	W		1500
Maximális teljesítményfelvétel	W		2300
Olvadóbiztosíték 5 × 20 mm, 250 V	A		T8
Hálózati kábel hossza	m		7,50
Megengedett víz hőmérséklet	°C		+4 ... +35
A tartály maximális töltőtérfogata	l		95
Levegő hangkibocsátás	dB(A)		<60
Méret	Ho × Szé × Ma	mm	580 × 605 × 970
Súly	víz nélkül	kg	44
	vízzel	kg	140
Ürítőszivattyú	Maximális szállítási teljesítmény	l/perc	450
	Maximális szállítási magasság	m	8,3
	Maximális szemcsenagyság	mm	∅ 50
Szívó	Maximális szállítási teljesítmény	l/perc	333
	Maximális szállítási magasság (a szivótömlő bemeletési mélysége)	m	2,60
Szennykivezetés	Darabszám	DB	1
	Lefolyótömlő csatlakozó		C-Storz 2"
	Maximális lefolyótömlő hosszúság	m	30

12 Szimbólumok

IP 68 	Ürítőszivattyú: Por ellen tömített. Vízálló 1 m-es mélységig
IP X4	Szívó: Permetvíz behatolása elleni védelem.
	Ne ártalmatlanítsa háztartási hulladékkal együtt!
	Ne emelje meg a készüléket itt.
	Figyelem! Olvassa el a használati útmutatót.

Spis treści

1	Przedmowa do instrukcji użytkowania	150
1.1	Symbole w niniejszej instrukcji	150
2	Opis produktu	151
2.1	Budowa urządzenia	151
2.2	Opis działania	152
2.3	Zastosowanie zgodne z przeznaczeniem	152
3	Przepisy bezpieczeństwa	152
3.1	Niebezpieczeństwa w wyniku kontaktu wody z prądem elektrycznym	152
3.2	Instalacja elektryczna zgodna z przepisami	153
3.3	Bezpieczna eksploatacja	153
4	Ustawienie i podłączenie	154
5	Obsługa	155
5.1	Moduł obsługowy	155
6	Usuwanie usterek	157
7	Czyszczenie i konserwacja	158
7.1	Czyszczenie zbiornika	158
7.2	Wyczyścić zawór zwrotny	158
7.3	Czyszczenie filtra	158
8	Magazynowanie / Przechowywanie w okresie zimowym	159
9	Części ulegające zużyciu	159
10	Usuwanie odpadów	159
11	Dane techniczne	160
12	Symbole	160
	Części zamienne	271

Tłumaczenie oryginalnej instrukcji użytkownika

1 Przedmowa do instrukcji użytkownika

Witamy w OASE Living Water. Kupując **PondoVac Premium**, dokonali Państwo dobrego wyboru.

Przed pierwszym uruchomieniem urządzenia należy uważnie przeczytać instrukcję użytkownika i zapoznać się z zasadą działania urządzenia. Wszystkie prace dotyczące tego urządzenia mogą być wykonywane tylko zgodnie z zaleceniami dostarczonej instrukcji.

Bezwzględnie przestrzegać przepisów bezpieczeństwa pracy w odniesieniu do prawidłowego i bezpiecznego użytkownika.

Instrukcję użytkownika należy przechowywać w bezpiecznym miejscu. W przypadku sprzedaży urządzenia nowemu właścicielowi należy przekazać również instrukcję użytkownika.

1.1 Symbole w niniejszej instrukcji

Symbole zastosowane w niniejszej instrukcji użytkownika mają następujące znaczenie:



Zagrożenie wypadkowe dla ludzi przez niebezpieczne napięcie elektryczne.

Symbol ten wskazuje na bezpośrednio występujące zagrożenie, które może spowodować śmierć lub ciężkie obrażenia, jeżeli nie zostaną podjęte stosownie działania zabezpieczające.



Zagrożenie dla ludzi ze strony niebezpiecznego napięcia elektrycznego.

Symbol ten wskazuje na bezpośrednio występujące zagrożenie, które może spowodować śmierć lub ciężkie obrażenia, jeżeli nie zostaną podjęte stosownie działania zabezpieczające.



Ważna wskazówka na dla bezusterkowego działania.

A Odnośnik do jednego lub kilku rysunków. W tym przykładzie: Odnośnik do rysunku A.

→ Odnośnik do innego rozdziału.

2 Opis produktu

2.1 Budowa urządzenia

<input type="checkbox"/> A	Opis
1	Rękojeść
2	Podwozie jezdne
3	Głowica ssąca
4	2 × klamry zamykające - Mocowanie głowicy ssącej na pierścieniu adaptera
5	Pierścień adaptera
6	Przyłącze węża odpływowego - C-Wąż ciśnieniowy - Złącze stałe nasadowe C 2" IG, aluminiowe z uszczelką
7	2 × kable spiralne z łącznikami wtykowymi - Łączniki wtykowe są zabezpieczone przed błędnym połączeniem, biegunów nie da się zamienić. - 1 × przewód podłączeniowy pompy - 1 × przewód sterowniczy czujnika poziomu -wody
8	2 × klamry zamykające - Mocowanie pierścienia adaptera na zbiorniku
9	Zbiornik - Max. ilość napełnienia 95 l
10	2 × koła z pełnej gumy
11	Podstawka pompy
12	Pompa opróżniająca - Max. wydajność pompowania 450 l/min - Tłoczy frakcje stałe o uziarnieniu do Ø 50 mm
13	2 × rolki kierujące z hamulcem postojowym - Zapobiegają samoczynnemu przemieszczaniu się urządzenia ssącego szlam
14	Łącznik DN 50 z 2 opaskami zaciskowymi - Łączy pompę opróżniającą z zaworem zwrotnym
15	4 × czujniki poziomu -wody - Włączają automatycznie pompę opróżniającą.
16	Zawór zwrotny - Zapobiega przepływowi zwrotnemu wody z węża odpływowego (6) - Wytwarza podciśnienie ssania
17	Przyłącze dla węża ssącego - Ø 50 mm
18	Kosz oporowy filtra - Zintegrowany pływak chroni układ elektroniczny przed wniknięciem wody w razie przekroczenia max. poziomu wody
19	Sito z stali VA - Chroni układ elektroniczny przed wniknięciem cząsteczek zanieczyszczeń
20	Moduł obsługowy
21	Kabel sieciowy - Długość kabla około 7,50 m
22	Wspornik kabla

2.2 Opis działania

Urządzenie zasysa poprzez wąż ssący szlam ze stawu, który zgromadził się w zbiorniku. Czujniki w zbiorniku mierzą poziom wody. Po przekroczeniu określonego poziomu wody włącza się automatycznie pompa opróżniająca. Brudna woda będzie pompowana ze zbiornika i odprowadzona przez wąż odpływowy.

Panel obsługowy ze zintegrowanym wyświetlaczem LED umożliwi dokładny przegląd poziomu wody. Dodatkowo można ręcznie sterować urządzeniem ssącym i pompą opróżniającą.

Odsysane frakcje stałe zanieczyszczeń mogą zetrzeć warstwę lakieru żeliwnego korpusu pompy opróżniającej. Tworzenie cienkiej warstwy rdzy na obudowie jest zjawiskiem normalnym i nie wywiera wpływu na działanie pompy opróżniającej.

- ▶ Produkt spełnia swoją funkcję przy użyciu dodatkowych akcesoriów. Akcesoria te nie wchodzą w zakres dostawy i należy zamawiać je oddzielnie.
- ▶ Bardzo wysoka wydajność ssania do 333 l/min.
- ▶ Wytrzymałe podwozie jezdne z kołami z pełnej gumy i hamulcem postojowym zapewnia bardzo dobrą zwrotność i pewność parkowania.

2.3 Zastosowanie zgodne z przeznaczeniem

PondoVac Premium, zwany dalej "Urządzeniem", może być używany wyłącznie w następujący sposób:

- ▶ Do odsysania szlamu stawowego.
- ▶ Do czyszczenia stawów, stawów rekreacyjnych i basenów.
- ▶ Eksploatacja w warunkach zgodnych z danymi technicznymi.
- ▶ Nadaje się do zastosowań prywatnych i przemysłowych.

W stosunku do tego urządzenia obowiązują następujące ograniczenia:

- ▶ Eksploatacja tylko przy temperaturze wody w zakresie od +4 °C do +35 °C.
- ▶ Nigdy nie tłoczyć innych substancji niż woda.
- ▶ Nie używać do odsysania aż do sucha.
- ▶ Nigdy nie użytkować urządzenia bez przepływu wody.
- ▶ Nie użytkować połączeniu z chemikaliami, artykułami spożywczymi, substancjami łatwopalnymi lub wybuchowymi.

3 Przepisy bezpieczeństwa

Urządzenie to może stanowić zagrożenie dla osób i dóbr materialnych, jeżeli będzie użytkowane nieprawidłowo, niezgodnie z jego przeznaczeniem albo sprzecznie z przepisami bezpieczeństwa.

Urządzenie może być używane przez dzieci od 8 lat i ponadto przez osoby o ograniczonych fizycznych i umysłowych zdolnościach, albo nie posiadających niezbędnego doświadczenia i wiedzy, gdy będą one pod nadzorem osoby odpowiedzialnej za bezpieczeństwo użytkowania tego urządzenia lub zostaną odpowiednio przez nią poinstruowane i poinformowane o wynikających stąd zagrożeniach. Dzieciom nie wolno bawić się tym urządzeniem. Czyszczenie ani czynności serwisowe nie mogą być wykonywane przez dzieci bez nadzoru osoby dorosłej.

3.1 Niebezpieczeństwa w wyniku kontaktu wody z prądem elektrycznym

- ▶ Woda w połączeniu z prądem elektrycznym w warunkach nieprzepisowo wykonanego podłączenia lub nieprawidłowej obsługi może prowadzić do ciężkich obrażeń ciała lub do śmierci poprzez porażenie prądem elektrycznym.
- ▶ Przed włożeniem rąk do wody należy zawsze odłączyć od napięcia wszystkie znajdujące się w wodzie urządzenia.

3.2 Instalacja elektryczna zgodna z przepisami

- ▶ Instalacje elektryczne muszą odpowiadać krajowym przepisom instalacyjnym i mogą być wykonywane tylko przez specjalistów elektryków.
- ▶ Specjalistą elektrykiem jest osoba, która w oparciu o swoje wykształcenie, wiedzę i doświadczenie jest zdolna i uprawniona do oceny oraz przeprowadzenia końcowego oddania do eksploatacji wykonanych prac. Do zadań specjalistów należy też określenie potencjalnych niebezpieczeństw i zapewnienie przestrzegania obowiązujących miejscowych oraz krajowych norm, przepisów i postanowień.
- ▶ W przypadku pytań i problemów należy zwrócić się do specjalisty elektryka.
- ▶ Przyłączenie urządzenia jest dozwolone tylko wtedy, jeśli dane elektryczne urządzenia i zasilania energią są zgodne. Dane urządzenia znajdują się na tabliczce znamionowej na urządzeniu, na opakowaniu lub w niniejszej instrukcji.
- ▶ Urządzenie musi być zabezpieczone poprzez urządzenie ochronne prądowe, z prądem uszkodzeniowym wynoszącym maksymalnie 30 mA.
- ▶ Przedłużacze przewodów i rozdzielacze prądu (np. listwy z gniazdkami) muszą być przeznaczone do użytkowania na wolnym powietrzu (zabezpieczone przed rozpryskami wody).
- ▶ Przewody łączące z siecią nie mogą mieć mniejszego przekroju poprzecznego niż przewody oponowe o oznaczeniu skrótowym H07RN-F. Przedłużacze muszą spełniać wymogi normy DIN VDE 0620.
- ▶ Urządzenie może być podłączane tylko do prawidłowo zainstalowanego gniazdka.

3.3 Bezpieczna eksploatacja

- ▶ W przypadku uszkodzonych elektrycznych przewodów lub uszkodzonej obudowy nie wolno eksploatować urządzenia.
- ▶ Nie podnosić ani nie ciągnąć urządzenia za przewód elektryczny!
- ▶ Przewody należy układać w taki sposób, aby były zabezpieczone przed uszkodzeniami. Należy zwrócić przy tym uwagę, aby nie powodowały niebezpieczeństwa przewrócenia się.
- ▶ Nigdy nie należy otwierać obudowy urządzenia oraz należących do niego elementów, jeśli nie jest to wyraźnie zalecane w instrukcji.
- ▶ Przy urządzeniu należy wykonywać tylko te prace, które są opisane w niniejszej instrukcji. Jeśli nie będzie można usunąć problemu, należy zwrócić się do autoryzowanego punktu serwisowego lub w razie wątpliwości do producenta.
- ▶ Należy stosować tylko oryginalne dla tego urządzenia części zamienne i akcesoria.
- ▶ Nigdy nie dokonywać przeróbek technicznych urządzenia na własną rękę.
- ▶ W przypadku uszkodzenia przewodu, urządzenie lub jego podzespoły muszą zostać wymienione przez uprawniony punkt serwisowy lub przez producenta.
- ▶ Nigdy nie włączać urządzenia, gdy w wodzie przebywają ludzie!
- ▶ Gniazdo sieciowe i wtyczkę sieciową należy utrzymywać w stanie suchym.
- ▶ Łączniki wtyczkowe muszą pozostawać zawsze suche.

4 Ustawienie i podłączenie

B, C



Uwaga! Niebezpieczne napięcie elektryczne.

Możliwe skutki: Grozi śmiertelne niebezpieczeństwo lub ciężkie obrażenia w przypadku użytkowania urządzeń elektrycznych lub instalacji w stawach.

Środki zabezpieczające:

- ▶ Ustawić urządzenie w odległości co najmniej 2 m od brzegu stawu.
- ▶ Wybrać poziome, wytrzymałe podłoże, żeby zapobiec przewróceniu się urządzenia.
- ▶ Zablokować hamulec postojowy, żeby zapobiec nieoczekiwanemu przemieszczaniu się podczas eksploatacji.
- ▶ Przestrzegać obowiązujących przepisów miejscowych oraz krajowych.



Urządzenie ustawić i eksploatować tylko w miejscu powyżej lustra wody. Możliwe skutki eksploatacji urządzenia poniżej poziomu wody:

- ▶ Woda płynie grawitacyjnie do zbiornika. Praca polegająca na zasysaniu jest zakłócona.
- ▶ Po wyłączeniu urządzenia woda płynie grawitacyjnie przez zbiornik. Staw / zbiornik zostanie opróżniony.



Transportowanie i ustawienie urządzenia.

- ▶ Użyć podwozia jezdnego urządzenia.
- ▶ Nie podnosić urządzenia chwytając za rękojeść.
- ▶ Urządzenie waży więcej niż 40 kg. Do podniesienia użyć odpowiednich środków pomocniczych.

Generalne warunki, których należy przestrzegać:

- ▶ Brudną wodę należy odprowadzić do kanalizacji albo tak daleko od stawu, żeby nie mogła z powrotem wpłynąć do stawu.
- ▶ Całkowicie odwinąć kabel -sieciowy i przedłużacz.
 - Zapobiegać tworzeniu się węzłów kabla
- ▶ Podłączyć wąż odpływowy i ssący, oraz dysze marki Oase.
 - Zalecenie: Na odcinku pierwszych 10 m zastosować wąż odpływowy o trwałym kształcie. Wąż odpływowy bez załamań zapewnia sprawny odpływ brudnej wody.

5 Obsługa

5.1 Moduł obsługowy

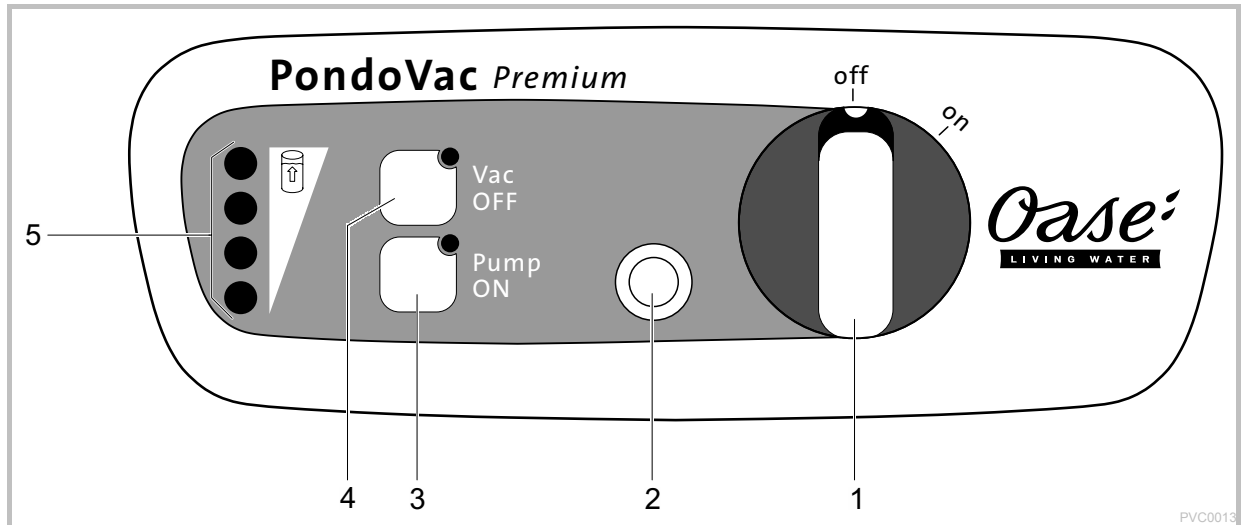

- 1 **Włączanie-/ wyłączenie**
 off: Urządzenie jest wyłączone
 on: Urządzenie jest włączone
 - Urządzenie ssące uruchamia się
 - Pompa opróżniająca włącza się, gdy max. poziom wody zostanie osiągnięty. (1)
- 2 **Włączanie stycznika ochronnego silnika**
 Stycznik ochronny silnika wyłącza pompę opróżniającą w przypadku jej zablokowania. (→ Usuwanie usterek)
 - Przycisk odblokowanie wyskakuje
 - Ponowne uruchomienie pompy opróżniającej: Nacisnąć przycisk odblokowania
- 3 **Pump ON**
 Ręczne opróżnianie zbiornika, np. po eksploatacji lub, żeby urządzenie dało się łatwiej poruszyć.
 - Nacisnąć przycisk: Pompa opróżniająca włączy się (LED świeci)
 - Puścić przycisk: Pompa opróżniająca wyłączy się
- 4 **Vac OFF**
 Ręczne wyłączenie urządzenia ssącego, gdy emisja hałasu musi zostać tymczasowo zredukowana
 - Nacisnąć przycisk: Urządzenie ssące wyłączy się (LED świeci)
 - Puścić przycisk: Urządzenie ssące włączy się
- 5 **LED wskaźnika poziomu wody**
 LED świecą w kolorze zielonym:
 ●●● maksymalny poziom wody
 ●● średni poziom wody
 ● niski poziom wody
 Czerwona dioda LED świeci:
 ● minimalny poziom wody



Uwaga! Niebezpieczne napięcie elektryczne!

Możliwe skutki: Śmierć lub ciężkie obrażenia.

Środki zabezpieczające: Przed rozruchem urządzenia odłączyć napięcie sieciowe wszystkich znajdujących się w wodzie urządzeń.



Wskazówka! Układ elektroniczny ulegnie zniszczeniu.

Nigdy nie włączać urządzenia bez filtra!

- ▶ Dźwążek teleskopowy z wężem pływaka ssącego i dyszą zanurzyć w wodze, wyczyścić dno stawu -/basenu.
- ▶ Zielone diody LED na module obsługowym wskazują poziom wody w zbiorniku przez świecenie/miganie
 - • ... ••: Pompa opróżniająca włącza się automatycznie i pompuje brudną wodę ze zbiornika.
 - •• ... •••: Maksymalny poziom wody został osiągnięty. Na dnie zbiornika osadziła się nadmierna ilość zanieczyszczeń, która przekracza możliwości tłoczenia pompy opróżniającej.
- ▶ W razie potrzeby można ręcznie wyłączyć urządzenie ssące naciskając na "Vac OFF".
- ▶ W razie potrzeby można ręcznie włączyć pompę opróżniającą naciskając na "Pump ON".
 - Zalecenie: Opróżnić zbiornik, w celu zredukowania masy. Urządzenie można łatwiej poruszyć.
 - W celu wyłączenia urządzenia ssącego podczas opróżniania należy równocześnie wcisnąć i przytrzymać "Pump ON" i "Vac OFF".
- ▶ Przed czyszczeniem i konserwacją opróżnić zbiornik za pomocą pompy opróżniającej.
 - Zalecenie: Zassać czystą wodę i ponownie opróżnić. Cząsteczki zanieczyszczeń zostaną poluzowane i wyłukane.
- ▶ Urządzenie czyścić po każdym zastosowaniu. (→ Czyszczenie i konserwacja)

6 Usuwanie usterek

Usterka	Przyczyna	Środki zaradcze
Urządzenie nie włącza się	Brak napięcia sieciowego	Włączyć napięcie sieciowe
Urządzenie ssące nie uruchamia się	Zużyte szczotki węglowe	Wymienić szczotki węglowe (→ Wymiana szczotek węglowych)
Zmniejszona wydajność ssania	Drażek teleskopowy z nasadką ssącą za głęboko zanurzony	Przestrzegać maksymalnej głębokości zanurzenia 2,60 m
	Wąż ssący lub nasadka ssąca są zabrudzone	Czyszczenie
	Pompa opróżniająca jest wyłączona i zawór zwrotny jest zablokowany	Czyszczenie
		- Zassać wodę węzem odpływowym aż do całkowitego przepłukania zaworu - Wyczyścić zawór zwrotny
Urządzenie ssące włącza się i wyłącza się	Występuje po włączeniu przy pustym zbiorniku	Normalne zdarzenie - Urządzenie ssące i pompa opróżniająca muszą się dostosować
	Maksymalny poziom wody jest przekroczony	- Opróżnić zbiornik - Wyczyścić pompę opróżniającą - Wąż odpływowy ułożyć bez załamań
Pompa opróżniająca nie tłoczy lub tylko z małą wydajnością	Zadziałał stycznik ochronny silnika	- Opróżnić zbiornik - Wyczyścić pompę - Nacisnąć przycisk odblokowania
	Wlot pompy jest zatkany	Czyszczenie
	Wąż odpływowy powoduje dławienie przepływu wody	Wąż odpływowy ułożyć bez załamań
Pompa opróżniająca nie uruchamia się automatycznie	Czujniki poziomu wody są -zanieczyszczone	Czyszczenie
	Łączniki wtykowe nie są prawidłowo podłączone	Połączyć, dokręcić nakrętki łączące
●● ... ●●● diody LED świecą	Za wysoki poziom wody	- Opróżnić zbiornik. - Wyczyścić pompę opróżniającą - Wąż odpływowy ułożyć bez załamań
	Czujniki poziomu wody są -zanieczyszczone	- Czyszczenie
	Pompa opróżniająca jest zatkana	- Czyszczenie

7 Czyszczenie i konserwacja



Uwaga! Niebezpieczne napięcie elektryczne!

Możliwe skutki: śmierć lub ciężkie obrażenia.

Środki ochronne: Przed rozpoczęciem prac przy urządzeniu odłączyć napięcie sieciowe i zabezpieczyć przed niezamierzonym włączeniem.

Generalne warunki, których należy przestrzegać:

- ▶ Łączniki wtykowe kabli spiralnych są fabrycznie połączone.
 - Łączniki wtykowe nie muszą być rozłączane na czas czyszczenia bądź czynności konserwacyjnych.
- ▶ Przed otwarciem urządzenia wyłączyć je i wyjąć wtyczkę sieciową.
- ▶ Nie wyciągać pompy opróżniającej ze zbiornika. Kabel podłączeniowy może ulec uszkodzeniu.
- ▶ Nigdy nie odkładać głowicy ssącej na filtry, żeby uniknąć uszkodzeń. Głowicę ssącą odłożyć na bok lub na uchwyt.

7.1 Czyszczenie zbiornika

Należy postępować w sposób następujący:

D

1. Otworzyć klamry zamykające przy pierścieniu adaptera.
2. Głowicę ssącą podnieść chwytając za rękojeść.
3. Czystą wodą i miękką szczotką umyć następujące części:
 - Czujnik poziomu wody
 - Wlot pompy
 - Złącze stałe nasadowe C 2"
 - Wnętrze zbiornika
4. Zmontować urządzenie, wykonując czynności opisane powyżej w odwrotnej kolejności.

7.2 Wyczyścić zawór zwrotny

Warunek: Głowica ssąca z pierścieniem adaptera jest zdjęta.

Należy postępować w sposób następujący:

E

1. Poluzować opaskę zaciskową przy łączniku i ściągnąć pompę.
2. Odkręcić zawór zwrotny kręcąc go przeciwnie do kierunku ruchu wskazówek zegara.
3. Wymyć czystą wodą i miękką szczotką.
4. Złożyć części wykonując czynności opisane powyżej w odwrotnej kolejności.

7.3 Czyszczenie filtra

Warunek: Głowica ssąca z pierścieniem adaptera jest zdjęta.

Należy postępować w sposób następujący:

F

1. Głowicę oporową filtra obrócić przeciwnie do ruchu wskazówek zegara.
2. Ściągnąć głowicę oporową filtra i filtr, umyć je czystą wodą i miękką szczotką.
3. Sprawdzić pływak w koszu oporowym filtra. Pływak musi się swobodnie poruszać.
4. Złożyć części wykonując czynności opisane powyżej w odwrotnej kolejności.

8 Magazynowanie / Przechowywanie w okresie zimowym

- ▶ Opróżnić urządzenie na tyle, na ile jest to możliwe, przeprowadzić gruntowne czyszczenie i skontrolować je pod względem uszkodzeń.
- ▶ Wszystkie węże, rurociągi i przyłącza opróżnić na tyle, na ile jest to możliwe.
- ▶ Urządzenie należy przechowywać w miejscu suchym i nienarażonym na działanie mrozu.

9 Części ulegające zużyciu

Niżej wymienione podzespoły to części ulegające zużyciu i dlatego nie są objęte gwarancją:

- ▶ Szczotki węglowe
 - W razie zużycia szczotek węglowych przesłać głowicę urządzenia do firmy OASE, celem naprawy.

10 Usuwanie odpadów







Urządzenie nie może być wyrzucane razem z odpadkami domowymi. Urządzenia należy utylizować tylko poprzez przewidziany do tego system zwrotów. Przed przystąpieniem do utylizacji należy odciąć przewód zasilający urządzenia.

11 Dane techniczne

PondoVac Premium			
Napięcie znamionowe		V AC	230
Częstotliwość sieci		Hz	50
Pobór mocy pompy opróżniającej		W	800
Pobór mocy urządzenia ssącego		W	1500
Maksymalny pobór mocy		W	2300
Bezpiecznik topikowy 5 × 20 mm, 250 V		A	T8
Długość kabla sieciowego		m	7,50
Dozwolona temperatura wody		°C	+4 ... +35
Maksymalna pojemność zbiornika		l	95
Emisja hałasu		dB(A)	<60
Wymiary	D x S x W	mm	580 × 605 × 970
Masa	bez wody	kg	44
	z wodą	kg	140
Pompa opróżniająca	Maksymalna wydajność pompowania	l/min	450
	Maksymalna wysokość pompowania	m	8,3
	Maksymalna wielkość frakcji stałej	mm	∅ 50
Urządzenie ssące	Maksymalna wydajność pompowania	l/min	333
	Maksymalna wysokość pompowania (głębokość zanurzenia węża ssącego)	m	2,60
Wylot zanieczyszczeń	Ilość	szt.	1
	Przyłącze węża odpływowego		Złącze nasadowe C- 2"
	Maksymalna długość węża odpływowego	m	30

12 Symbole

IP 68 	Pompa opróżniająca: Pyłoszczelna. Wodoszczelna aż do głębokości zanurzenia 1 m.
IP X4	Urządzenie ssące: Zabezpieczenie przed przenikaniem wody rozbryzkowej.
	Nie utylizować ze zwykłymi odpadami komunalnymi.
	Nie podnosić tutaj urządzenia.
	Uwaga! Przeczytaj instrukcję użytkowania.

Obsah

1	Pokyny k tomuto návodu k použití	162
1.1	Symboly použité v tomto návodu	162
2	Popis výrobku	163
2.1	Konstrukce přístroje	163
2.2	Popis funkcí	164
2.3	Použití v souladu s určeným účelem	164
3	Bezpečnostní pokyny	164
3.1	Nebezpečí vznikající kombinací vody a elektrické energie	164
3.2	Elektrická instalace podle předpisů	165
3.3	Bezpečný provoz	165
4	Instalace a připojení	166
5	Obsluha	167
5.1	Ovládací jednotka	167
6	Odstaňování poruch	169
7	Čištění a údržba	170
7.1	Vyčistěte nádobu	170
7.2	Čištění zpětné klapky	170
7.3	Čištění filtračních prvků	170
8	Uložení / Přezimování	171
9	Súčasťi podliehajúce opotrebeniu	171
10	Likvidace	171
11	Technické údaje	172
12	Symboly	172
	Náhradní díly	271

Překlad originálu Návodu k použití.

1 Pokyny k tomuto návodu k použití

Vítejte u OASE Living Water. Koupě tohoto výrobku **PondoVac Premium** byla dobrou volbou.

Ještě před prvním použitím tohoto zařízení si pečlivě přečtěte návod k použití a dobře se s vaším novým zařízením seznáme. Veškeré práce na tomto a s tímto přístrojem mohou být prováděny jen podle přiloženého návodu.

Bezpodmínečně dodržujte bezpečnostní pokyny pro správné a bezpečné používání.

Tento návod k použití pečlivě uschovejte. Při změni vlastníka předejte i návod k použití.

1.1 Symboly použité v tomto návodu

Symboly, použité v tomto návodu k použití mají následující význam:



Nebezpečí zranění osob nebezpečným elektrickým napětím

Symbol upozorňuje na bezprostředně hrozící nebezpečí, které může mít za následek smrt nebo těžká poranění, pokud nejsou přijata příslušná opatření.



Nebezpečí zranění osob všeobecným zdrojem nebezpečí

Symbol upozorňuje na bezprostředně hrozící nebezpečí, které může mít za následek smrt nebo těžká poranění, pokud nejsou přijata příslušná opatření.



Důležitý pokyn pro bezporuchovou funkci.

A Odkaz na jeden nebo více obrázků. V tomto příkladu: Odkaz na obrázek A.

→ Odkaz k jiné kapitole.

2 Popis výrobku

2.1 Konstrukce přístroje

<input type="checkbox"/> A	Popis
1	Rukojeť
2	Podvozek
3	Hlava odsávání
4	2 × Zavírací spona - Připevněte hlavu odsávání na adaptační kroužek
5	Adaptační kroužek
6	Přípojka výtokové hadice - C-Tlaková hadice - Pevná spojka C-Storz 2" IG hliníková s těsněním
7	2 × Spirálový kabel s konektorem - Konektory jsou zabezpečeny proti přepólování a nemohou být zaměněny. - 1 × Přípojné vedení čerpadla - 1 × Řídicí kabel senzoru- stavu vody
8	2 × Zavírací spona - Připevněte adaptační kroužek na nádobu
9	Nádoba - Max. množství náplně 95l
10	2 × Plné pryžové kolo
11	Patka čerpadla
12	Vyprazdňovací čerpadlo - Max. čerpací výkon 450 l/min - Čerpá až do zrnitosti Ø 50 mm
13	2 × Řiditelné kolečko se zajišťovací brzdou - Zabraňuje nechtěnému najetí na vysavač kalu
14	Spojka DN 50 se 2 sponami - Spojuje vyprazdňovací čerpadlo se zpětnou klapkou
15	4 × Senzor- stavu vody - Zapíná automaticky vyprazdňovací čerpadlo.
16	Zpětná klapka - Brání zpětnému toku vody z výtokové hadice (6) - Vytváří sací vakuum
17	Přípojka pro sací hadici - Ø 50 mm
18	Podpěrný koš filtru - Integrovaný plovák chrání elektroniku před vnikající vodou při překročení max.°výšky vody
19	Filtrační sítko VA - Chrání elektroniku před vnikajícími částicemi nečistot
20	Ovládací jednotka
21	Síťový kabel - Délka kabelu cca 7,50 m
22	Držák kabelu

2.2 Popis funkcí

Přístroj odsává sací hadicí kal z vody, a ten se shromažďuje v nádobě. Senzory v nádobě měří stav vody. Od určitého stavu vody se automaticky zapne vyprazdňovací čerpadlo. Znečištěná voda je čerpána výtokovou hadicí z nádoby.

Ovládací panel s integrovanou LED indikací umožňuje přesný přehled o stavu vody. Navíc je možné manuálně ovládat odsávání a vyprazdňovací čerpadlo.

Odsáté pevné částice nečistot mohou uvolnit lak z litinového pláště vyprazdňovacího čerpadla. Vytváření lehké vrstvy rzi na plášti je normální a neohrožuje funkci vyprazdňovacího čerpadla.

- ▶ Pro provoz jsou nutné další příslušenství. Tyto doplňky nejsou součástí dodávky a je třeba je zakoupit samostatně v závislosti od způsobu použití.
- ▶ Extrémně silný sací výkon až do 333 l/min.
- ▶ Robustní podvozek s plnými pryžovými kolečky a zajišťovací brzdou zajišťuje velmi dobrou pohyblivost a stabilitu.

2.3 Použití v souladu s určeným účelem

PondoVac Premium, dále jen přístroj, se smí používat výhradně podle níže uvedených pokynů:

- ▶ K odsávání rybníčního kalu.
- ▶ K čištění jezírek, koupališť a bazénů.
- ▶ Provoz při dodržení technických údajů.
- ▶ Pro soukromé i podnikatelské účely.

Pro přístroj platí následující omezení:

- ▶ Provoz pouze s vodou při teplotě vody +4 °C ... +35 °C.
- ▶ Nikdy nečerpejte jiné látky než vodu.
- ▶ Nepoužívejte jako vysavač suchých nečistot.
- ▶ Nikdy neprovozujte bez průtoku vody.
- ▶ Nepoužívat ve spojení s chemikáliemi, potravinami, lehce zápalnými nebo výbušnými látkami.

3 Bezpečnostní pokyny

Tento přístroj může být zdrojem nebezpečí pro osoby a věcné hodnoty, pokud je používán nesprávně resp. v rozporu s určeným účelem nebo pokud nejsou dodržovány bezpečnostní předpisy.

Tento přístroj nesmí být používán dětmi do 8 let a kromě toho i osobami se sníženými fyzickými, sensorickými nebo mentálními schopnostmi nebo nestatkem zkušeností a vědomostí, pokud nejsou pod dohledem nebo nebyly poučeny o bezpečném používání přístroje a mohou z tohoto důvodu vzniknout nebezpečí. Děti si nesmí s přístrojem hrát. Čištění a užitelská údržba nesmí být prováděna dětmi bez dozoru.

3.1 Nebezpečí vznikající kombinací vody a elektrické energie

- ▶ Kombinace vody a elektrické energie může při připojení v rozporu s předpisy nebo nesprávné manipulaci vést k usmrcení nebo těžkým poraněním.
- ▶ Než sáhnete do vody, odpojte od napětí přístroje, které se nachází ve vodě.

3.2 Elektrická instalace podle předpisů

- ▶ Elektrické instalace musí odpovídat národním ustanovením pro zřizovatele a smí je provádět pouze kvalifikovaný elektrikář.
- ▶ Za kvalifikovaného elektrikáře je považována osoba, která je na základě svého odborného vzdělání, znalostí a zkušeností způsobilá a oprávněná provádět jí zadané práce. Práce odborníka zahrnuje také rozeznání možného nebezpečí a dodržování příslušných místních a národních norem, předpisů a ustanovení.
- ▶ S případnými otázkami a potížemi se obraťte na kvalifikovaného elektrikáře.
- ▶ Připojení přístroje je povoleno pouze tehdy, shodují-li se elektrické údaje přístroje s proudovým napájením. Údaje o přístroji se nachází na typovém štítku přístroje, na obalu nebo v tomto návodu.
- ▶ Přístroj musí být zajištěn pomocí ochranného zařízení chybného proudu s reakčním proudem maximálně 30 mA.
- ▶ Prodlužovací vedení a elektrický rozvaděč (např. zásuvkový systém) musí být určeny k užití ve venkovním prostředí (odstříkující voda).
- ▶ Vedení pro připojení do sítě nesmějí mít menší průřez než gumové kabely se zkratkou H07RN-F. Prodlužovací vedení musí vyhovovat normě DIN VDE 0620.
- ▶ Přístroj připojujte pouze do zásuvky instalované v souladu s předpisy.

3.3 Bezpečný provoz

- ▶ Při vadném elektrickém vedení nebo poškozeném krytu nesmí být přístroj provozován.
- ▶ Nenoste nebo netahejte přístroj za elektrické vedení!
- ▶ Pokládejte vedení tak, aby bylo chráněno před poškozením a dbejte na to, aby o ně nikdo nemohl zakopnout.
- ▶ Otvírejte kryt přístroje nebo příslušné díly jen tehdy, pokud jste k tomu vysloveně vyzváni v návodu.
- ▶ Provádějte na přístroji jenom práce, popsané v tomto návodu. Pokud nelze problémy odstranit, kontaktujte autorizovaný zákaznický servis nebo v případě pochybností výrobce.
- ▶ Používejte pro přístroj pouze originální náhradní díly a příslušenství.
- ▶ Nikdy neprovádějte technické změny na přístroji.
- ▶ Při poškození vedení musí být přístroj resp. jeho komponenty vyměněny autorizovaným servisem nebo výrobcem.
- ▶ Provozujte přístroj jen tehdy, nezdržují-li se ve vodě žádné osoby!
- ▶ Udržujte zásuvku a síťovou zástrčku suchou.
- ▶ Udržujte konektory suché.

4 Instalace a připojení

B, C



Pozor! Nebezpečné elektrické napětí.

Možné následky: Smrt nebo těžká zranění při provozu elektrických přístrojů nebo instalací ve vodě nebo na vodě.

Ochranná opatření:

- ▶ Přístroj instalujte minimálně ve vzdálenosti 2°m od vody.
- ▶ Zvolte vodorovný, pevný podklad, aby se zabránilo převrácení.
- ▶ Zajistěte zajišťovací brzdu, aby se zabránilo nechtěnému rozjetí během provozu.
- ▶ Dodržujte národní a místní předpisy.



Přístroj instalujte a provozujte pouze nad hladinou vody. Možné důsledky, pokud je přístroj provozován pod hladinou vody:

- ▶ Voda teče samočinně do nádoby. Dojde k poruše sacího provozu.
- ▶ U vypnutého přístroje voda samočinně teče do nádoby. Dojde k vyprázdnění jezírka / nádrže.



Přístroj přepravte a ustavte.

- ▶ Použijte podvozek přístroje.
- ▶ Nezdvihejte přístroj za držadlo.
- ▶ Přístroj má hmotnost vyšší než 40°kg. Ke zdvihání používejte vhodné zvedací pomůcky.

Základní podmínky, které je nutno dodržovat:

- ▶ Odved'te znečištěnou vodu do kanalizace, nebo tak daleko od jezírka, aby nemohla odtéct zpět do jezírka.
- ▶ Úplně rozviňte síťový -a prodlužovací kabel.
 - Zabraňte zamotání kabelu
- ▶ Připojte odtok a sací plovoucí hadici, jakož i trysky firmy Oase.
 - Doporučení: Prvních 10 metrů používejte tvarově stabilní výtokovou hadici. Výtoková hadice bez zlomů zajišťuje bezporuchový odtok znečištěné vody.

5 Obsluha

5.1 Ovládací jednotka

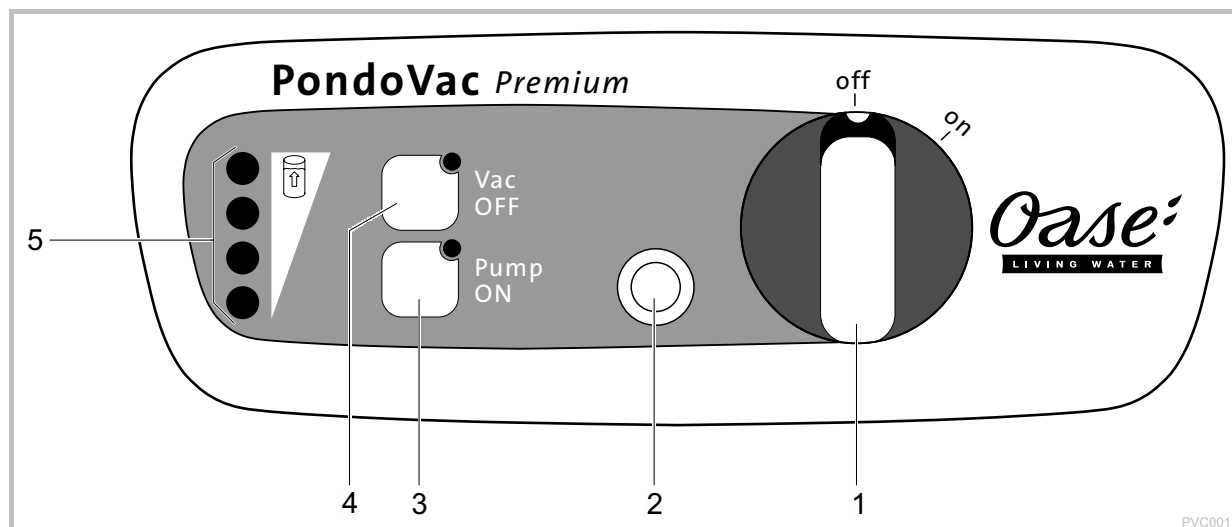

- 1 **Zapnutí/vypnutí**
 off: Příklad je vypnutý
 on: Příklad je zapnutý
 - Odsávání se rozbíhá
 - Vyprazdňovací čerpadlo se zapne, když se dosáhne max. hladina vody. (1)
- 2 **Zapnutí jističe motoru**
 Jistič motoru vypíná vyprazdňovací čerpadlo při zablokování. (→°Odstraňování poruch)
 - Odblokovací tlačítko vyskočí
 - Opětne zapnutí vyprazdňovacího čerpadla: Stiskněte odblokovací tlačítko
- 3 **Pump ON**
 Manuální vyprázdňení nádoby, např. po provozu nebo pro snazší pohyb přístroje.
 - Stiskněte tlačítko: Vyprazdňovací čerpadlo se zapne (svítí LED)
 - Tlačítko uvolněte: Vyprazdňovací čerpadlo se vypne
- 4 **Vac OFF**
 Manuální vypnutí odsávání, pokud mají být krátkodobě sníženy emise zvuku
 - Stiskněte tlačítko: Odsávání se vypne (svítí LED)
 - Tlačítko uvolněte: Odsávání se zapne
- 5 **Kontrolky LED pro indikaci stavu vody**
 Kontrolky LED, které svítí zeleně:
 ●● maximální stav vody
 ●● průměrný stav vody
 ● nízký stav vody
 LED svítí červeně:
 ● minimální stav vody



Pozor! Nebezpečné elektrické napětí!

Možné následky: Smrt nebo těžká újma na zdraví.

Ochranná opatření: Před uvedením přístroje do provozu vypněte síťové napětí ve všech přístrojích, které se nachází ve vodě.



Upozornění! Dojde ke zničení elektroniky.

Nikdy přístroj neprovozujte bez filtračního prvku!

- ▶ Ponořte teleskopickou tyč se sací plovoucí hadicí a trysku do vody a zahajte odsávání ze dna jezírka-/bazénu.
- ▶ Zelené LED na ovládací jednotce indikují svícením/blikáním stav vody v nádobě
 - • ... ••: Vyprazdňovací čerpadlo se zapíná automaticky a čerpá znečištěnou vodu z nádoby.
 - •• ... •••: Je dosažen max. stav vody. Na dně nádoby se nashromáždilo nadměrné množství nečistot, vyprazdňovací čerpadlo již nemůže čerpat znečištěnou vodu.
- ▶ V případě potřeby je možné odsávání manuálně vypnout pomocí „Vac OFF“.
- ▶ V případě potřeby je možné vyprazdňovací čerpadlo manuálně vypnout pomocí „Pump ON“.
 - Doporučení: Vyprázdněte nádobu pro snížení hmotnosti. Přístroj se může snadněji pohybovat.
 - Pro vypnutí odsávání během vyprazdňování stiskněte současně „Pump ON“ a „Vac OFF“ a držte stisknuté.
- ▶ Před čištěním a údržbou nádobu vyprázdněte vyprazdňovacím čerpadlem.
 - Doporučení: Nasajte čistou vodu a znovu vyprázdněte. Uvolní se a odstraní částice nečistot.
- ▶ Přístroj po každém použití vyčistěte. (→ Čištění a údržba)

6 Odstraňování poruch

Porucha	Příčina	Odstranění
Přístroj se nezapíná	Chybí síťové napětí	Zapněte síťové napětí
Odsávání se nerozbíhá	Jsou opotřebené uhlíkové kartáče	Nechte uhlíkové kartáče vyměnit (→ Výměna uhlíkových kartáčů)
Snížený sací výkon	Příliš hluboko ponořená teleskopická tyč s nástavcem odsávání	Dodržujte max. hloubku ponoření 2,60 m
	Sací hadice nebo nástavec odsávání jsou znečištěné	Vyčistěte
	Vyprazdňovací čerpadlo je vypnuté a zpětná klapka zablokovaná	Vyčistěte - Nasajte vodu výtokovou hadicí, až se ventil propláchnutím uvolní - Vyčistěte zpětný ventil
Nasávání se zapne a vypne	Nastane při prázdné nádobě po zapnutí	Standardní chování - Musí být nastaveny odsávání a vyprazdňovací čerpadlo
	Je překročen max. stav vody	- Vyprázdněte nádobu - Vyčistěte vyprazdňovací čerpadlo - Nainstalujte výtokovou hadici bez zlomů
Vyprazdňovací čerpadlo čerpá minimálně nebo nečerpá vůbec	Aktivoval se jistič motoru	- Vyprázdněte nádobu - Vyčistit čerpadlo - Stiskněte odblokovací tlačítko
	Vstup čerpadla je ucpaný	Vyčistěte
	Výtoková hadice způsobuje vzdouvání vody	Nainstalujte výtokovou hadici bez zlomů
Vyprazdňovací čerpadlo se automaticky nerozbíhá	Senzory -stavu vody jsou znečištěné	Vyčistěte
	Konektory nejsou správně zapojené	Zapojte je, dotáhněte převlečné matice
●● ... ●●● LED svítí	Stav vody je příliš vysoký	- Vyprázdněte nádobu. - Vyčistěte vyprazdňovací čerpadlo - Nainstalujte výtokovou hadici bez zlomů
	Senzory -stavu vody jsou znečištěné	- Vyčistěte
	Vyprazdňovací čerpadlo je ucpané	- Vyčistěte

7 Čištění a údržba



Pozor! Nebezpečné elektrické napětí!

Možné následky: smrt nebo těžká zranění.

Ochranná opatření: Před prováděním prací na přístroji vypojte síťová napětí a a zajistěte proti neúmyslnému opětovnému zapnutí.

Základní podmínky, které je nutno dodržovat:

- ▶ Konektory spirálového kabelu jsou při dodání zapojené.
 - Konektor nemusí být při čištění a údržbě rozpojovány.
- ▶ Přístroj před každým otevřením vypněte a odpojte síťový.
- ▶ Nezdvihejte vyprazdňovací čerpadlo z nádoby. Může dojít k poškození přípojného kabelu.
- ▶ Hlavu odsávání nikdy neodkládejte na filtrační prvek, aby se zabránilo poškození. Hlavu odsávání odkládejte na stranu nebo na držadlo.

7.1 Vyčistěte nádobu

Postupujte následovně:

D

1. Povolte zavírací sponu na adaptačním kroužku.
2. Zdvihněte sací hlavu za držadlo.
3. Následující díly vyčistěte čistou vodou a měkkým kartáčem:
 - Senzor stavu vody
 - Vstup čerpadla
 - Pevná spojka C-Storz 2
 - Vnitřek nádoby
4. Přístroj sestavte v opačném pořadí.

7.2 Čištění zpětné klapky

Předpoklad: Je sejmuta hlava odsávání s adaptačním kroužkem.

Postupujte následovně:

E

1. Povolte sponu na spojce a vytáhněte čerpadlo.
2. Vyšroubujte zpětnou klapku proti směru hodinových ručiček.
3. Vyčistěte čistou vodou a měkkým kartáčem.
4. Montáž dílů proveďte v opačném pořadí.

7.3 Čištění filtračních prvků

Předpoklad: Je sejmuta hlava odsávání s adaptačním kroužkem.

Postupujte následovně:

F

1. Otáčejte podpěrnou hlavu filtru proti směru hodinových ručiček.
2. Podpěrnou hlavu filtru a filtr vytáhněte a vyčistěte čistou vodou a měkkým kartáčem.
3. Zkontrolujte plovák v podpěrném koši filtru. Plovákem musí být možné volně pohybovat.
4. Montáž dílů proveďte v opačném pořadí.

8 Uložení / Přezimování

- ▶ Vypusťte přístroj, jak jen je to možné, a proveďte důkladné čištění a zkontrolujte, zda nevykazuje škody.
- ▶ Veškeré hadice, potrubí a přípojky vyprazdňujte tak dlouho, jak jen je to možné.
- ▶ Přístroj osušte a uskladněte chráněný před mrazem.

9 Súčasti podliehajúce opotrebeniu

Následující komponenty jsou součásti, které podléhají opotřebení a nevztahuje se na ně záruka:

- ▶ Uhlíkové kartáče
 - Při opotřebení uhlíkových kartáčů zašlete hlavu přístroje k opravě do firmy OASE.

10 Likvidace







Toto zařízení nemůže být zlikvidováno společně s komunálním odpadem! Využijte k tomu prosím určený systém odběru. Předtím zbavte zařízení nepotřebných kabelů.

11 Technické údaje

PondoVac Premium			
Domezovací napětí		V AC	230
Frekvence sítě		Hz	50
Příkon vyprazdňovacího čerpadla		W	800
Příkon odsávání		W	1500
Maximální příkon		W	2300
Tavná pojistka 5 × 20 mm, 250 V		A	T8
Délka síťového kabelu		m	7,50
Přípustná teplota vody		°C	+4 ... +35
Maximální objem náplně nádoby		l	95
Emise vzdušného hluku		dB(A)	<60
Rozměry	D x Š x V	mm	580 × 605 × 970
Hmotnost	bez vody	kg	44
	s vodou	kg	140
Vyprazdňovací čerpadlo	Maximální čerpací výkon	l/min	450
	Maximální čerpací výška	m	8,3
	Maximální zrnitost	mm	Ø 50
Odsávání	Maximální čerpací výkon	l/min	333
	Maximální čerpací výška (hloubka ponoření sací hadice)	m	2,60
Vyústění nečistot	Počet	KS	1
	Přípojka výtokové hadice		C-Storz 2"
	Maximální délka výtokové hadice	m	30

12 Symboly

IP 68 	Vyprazdňovací čerpadlo: Prachotěsné. Vodotěsný do hloubky 1°m.
IP X4	Odsávání: Ochrana proti pronikání odstříkující vody.
	Neodhazujte do normálního domovního odpadu.
	Přístroj zde nezvedejte.
	Pozor! Přečtěte Návod k použití.

Obsah

1	Pokyny k tomuto Návodu na použitie.....	174
1.1	Symboly v tomto návode.....	174
2	Popis výrobku.....	175
2.1	Zloženie zariadenia.....	175
2.2	Popis funkcie.....	176
2.3	Použitie v súlade s určeným účelom	176
3	Bezpečnostné pokyny	176
3.1	Nebezpečenstvo hroziace z kombinácie vody a elektriny	176
3.2	Elektrická inštalácia podľa predpisov.....	177
3.3	Bezpečná prevádzka	177
4	Inštalácia a pripojenie	178
5	Obsluha	179
5.1	Ovládacia jednotka	179
6	Odstránenie porúch.....	181
7	Čistenie a údržba	182
7.1	Čistenie nádoby	182
7.2	Čistenie spätnej klapky	182
7.3	Čistenie filtračného prvku.....	182
8	Uloženie / Prezimovanie	183
9	Súčasti podliehajúce opotrebeniu	183
10	Likvidácia.....	183
11	Technické údaje	184
12	Symboly.....	184
	Náhradné diely	271

Preklad originálu Návodu na použitie

1 Pokyny k tomuto Návodu na použitie

Víta Vás OASE Living Water. S kúpou **PondoVac Premium** ste urobili dobré rozhodnutie.

Pred prvým použitím prístroja si starostlivo prečítajte návod na použitie a oboznámte sa s prístrojom. Všetky práce na tomto prístroji a s týmto prístrojom smú byť vykonávané len podľa priloženého návodu.

Bezpodmienečne dodržiavajte bezpečnostné pokyny pre správne a bezpečné používanie.

Tento návod na použitie starostlivo uschovajte. Pri zmene vlastníka, prosím odovzdajte ďalej aj návod na použitie.

1.1 Symboly v tomto návode

Symboly, použité v tomto návode na použitie majú nasledujúci význam:



Nebezpečenstvo zranenia osôb nebezpečným elektrickým napätím

Symbol upozorňuje na bezprostredne hroziace nebezpečenstvo, ktoré môže mať za následok smrť alebo ťažké poranenia, pokiaľ nie sú prijaté príslušné opatrenia.



Nebezpečenstvo zranenia osôb všeobecným zdrojom nebezpečenstva

Symbol upozorňuje na bezprostredne hroziace nebezpečenstvo, ktoré môže mať za následok smrť alebo ťažké poranenia, pokiaľ nie sú prijaté príslušné opatrenia.



Dôležitý pokyn pre bezporuchovú funkciu.

A Odkaz na jeden alebo viaceré obrázky. V tomto príklade: Odkaz na obrázok A.

→ Odkaz k inej kapitole.

2 Popis výrobku

2.1 Zloženie zariadenia

<input type="checkbox"/> A	Popis
1	Rukoväť
2	Podvozok
3	Hlava vysávača
4	2 × Uzavieracia svorka - Upevnenie hlavy vysávača na krúžok adaptéra
5	Krúžok adaptéra
6	Prípojka odtokovej hadice - Tlaková hadica-C - Pevná spojka C-Storz 2" IG Alu s tesnením
7	2 × Špirálový kábel s konektormi - Konektory sú bezpečné proti prepólovaniu a nemôžu sa zameniť. - 1 × Prípojné vedenie čerpadla - 1 × Riadiace vedenie snímača- výšky hladiny vody
8	2 × Uzavieracia svorka - Upevnenie krúžku adaptéra na nádobu
9	Nádoba - Max. objem náplne 95 l
10	2 × Plné gumové koliesko
11	Pätka čerpadla
12	Vypúšťacie čerpadlo - Max. čerpací výkon 450 l/min - Čerpá veľkosť zrna do Ø 50 mm
13	2 × Riadiace koliesko s ručnou brzdou - Zabraňuje neúmyselnému spusteniu vysávača kalu
14	Spojka DN 50 s 2 objímkami - Spája vypúšťacie čerpadlo so spätnou klapkou
15	4 × Snímač výšky- hladiny vody - Automaticky zapína vypúšťacie čerpadlo
16	Spätná klapka - Zabraňuje spätnému toku vody z odtokovej hadice (6) - Vytvára sacie vákuum
17	Prípojka pre saciu hadicu - Ø 50 mm
18	Oporný kôš filtra - Integrovaný plavák chráni elektroniku pred vniknutím vody pri prekročení max. výšky hladiny vody
19	Sitko filtra VA - Chráni elektroniku pred vniknutím nečistôt
20	Ovládacia jednotka
21	Sieťový kábel - Dĺžka kábla cca 7,50 m
22	Držiak kábla

2.2 Popis funkcie

Cez saciu hadicu prístroj odsaje z vody kal, ktorý sa hromadí v nádobe. Snímače v nádobe merajú výšku hladiny vody. Od určitej výšky hladiny vody sa automaticky zapne vypúšťacie čerpadlo. Znečistená voda sa z nádoby odčerpá cez odtokovú hadicu..

Ovládací panel s integrovaným indikátorom LED umožňuje presný prehľad výšky hladiny vody. Okrem toho je možné manuálne riadiť vysávač a vypúšťacie čerpadlo.

Odsaté, pevné nečistoty môžu strhnúť lak liatinového krytu vypúšťacieho čerpadla. Tvorba tenkej vrstvy hrdze na kryte je normálna a nemá vplyv na funkciu vypúšťacieho čerpadla.

- ▶ Pre prevádzku je potrebné ďalšie príslušenstvo. Tieto doplnky nie sú súčasťou dodávky a je potrebné ich zakúpiť samostatne v závislosti od spôsobu použitia.
- ▶ Extrémne silný sací výkon až s 333 l/min.
- ▶ Robustný podvozok s plnými gumovými kolieskami a ručnou brzdou zabezpečuje veľmi dobrú mobilitu a stabilitu.

2.3 Použitie v súlade s určeným účelom

PondoVac Premium, ďalej nazývaný "prístroj", sa môže používať iba nasledovne:

- ▶ Na odsávanie bahna z jazierka.
- ▶ Na čistenie jazierok, jazierok na kúpanie a bazénov.
- ▶ Prevádzka pri dodržaní technických údajov.
- ▶ Na súkromné alebo komerčné účely.

Pro prístroj platia nasledujúce obmedzenia:

- ▶ Prevádzka iba s vodou pri teplote vody +4 °C ... +35 °C.
- ▶ Nikdy nečerpajte iné látky než vodu.
- ▶ Nepoužívajte ho ako suchý vysávač.
- ▶ Nikdy neprevádzkujte bez prietoku vody.
- ▶ Nepoužívať v spojení s chemikáliami, potravinami, ľahko zápalnými alebo výbušnými látkami.

3 Bezpečnostné pokyny

Z tohto zariadenia môžu vychádzať nebezpečenstvá pre osoby a materiálne hodnoty, ak sa zariadenie používa neodborne, príp. v rozpore s účelom použitia alebo ak sa nedodržiavajú bezpečnostné pokyny.

Toto zariadenie môžu používať deti od 8 rokov, ako aj osoby so zníženými fyzickými, zmyslovými či mentálnymi schopnosťami alebo s nedostatočnými skúsenosťami a vedomosťami, ak s ním pracujú za dohľadu alebo boli zaučené ohľadne bezpečného použitia zariadenia a rozumejú nebezpečenstvám, ktoré z neho vyplývajú. Deti sa so zariadením nesmú hrať. Čistenie a údržbu nesmú deti vykonávať bez dohľadu.

3.1 Nebezpečenstvo hroziace z kombinácie vody a elektriny

- ▶ Kombinácia vody a elektrickej energie môže pri pripojení v rozpore s predpismi alebo nesprávnej manipulácii viesť k usmrteniu alebo ťažkým poraneniám.
- ▶ Skôr, ako siahnete do vody, vždy odpojte od prívodu napätia všetky prístroje, ktoré sa nachádzajú vo vode.

3.2 Elektrická inštalácia podľa predpisov

- ▶ Elektrické inštalácie musia zodpovedať národným predpisom pre zriaďovateľov inštalácie a môže ich vykonávať iba kvalifikovaný elektrikár.
- ▶ Za kvalifikovaného elektrikára sa považuje osoba, ktorá je na základe svojho odborného vzdelania, znalostí a skúsenosti schopná a oprávnená posudzovať a vykonávať zadané činnosti. Práca odborníka zahŕňa tiež rozpoznanie možných nebezpečenstiev a rešpektovanie regionálnych a národných noriem, predpisov a nariadení.
- ▶ Pri otázkach a problémoch sa obráťte na kvalifikovaného elektrikára.
- ▶ Pripojenie prístroja je povolené iba vtedy, ak sa zhodujú elektrické údaje prístroja a napájania elektrickým prúdom. Údaje o prístroji sa nachádzajú na typovom štítku prístroja, na obale alebo v tomto návode na obsluhu.
- ▶ Prístroj musí byť zabezpečený ochranným zariadením proti chybnému prúdu s s nameraným chybným prúdom, ktorý nie je väčší než 30 mA.
- ▶ Predlžovacie rozvody a rozdeľovač prúdu (napr. lišty so zásuvkami) musia byť vhodné na používanie v interiéri (chránené pred striekajúcou vodou).
- ▶ Vedenia pre pripojenie do siete nesmú mať menší prierez ako gumové káble so skratkou H07RN-F. Predlžovacie vedenie musí vyhovovať norme DIN VDE 0620.
- ▶ Prevádzkujte prístroj len na zásuvke, inštalovanej podľa predpisov.

3.3 Bezpečná prevádzka

- ▶ Prístroj sa nesmie prevádzkovať s chybnými elektrickými vedeniami alebo chybným krytom.
- ▶ Prístroj nenoste ani neľahajte za elektrické vedenie.
- ▶ Vedenia pokladajte tak, aby boli chránené pred poškodeniami a dbajte na to, aby o ne nemohol nikto zakopnúť.
- ▶ Nikdy neotvárajte kryt prístroja ani príslušných dielov, ak nie ste k tejto činnosti výslovne vyzvaní v návode na obsluhu.
- ▶ Na prístroji vykonávajte iba činnosti, ktoré sú popísané v tomto návode. Ak nie je problémy možné odstrániť, kontaktujte autorizované miesto zákazníckeho servisu alebo v prípade pochybností priamo výrobcu.
- ▶ Používajte iba originálne náhradné diely a príslušenstvo pre daný prístroj.
- ▶ Nikdy na prístroji nevykonávajte technické zmeny.
- ▶ Ak je vedenie poškodené, prístroj, resp. jeho komponenty musí vymeniť autorizovaný zákaznícky servis alebo výrobca.
- ▶ Prevádzkujte prístroj len vtedy, ak sa vo vode nezdržiavajú žiadne osoby!
- ▶ Zásuvku a sieťovú zástrčku udržiavajte suché.
- ▶ Konektory udržiavajte v suchu.

4 Inštalácia a pripojenie

B, C



Pozor! Nebezpečné elektrické napätie.

Možné následky: Smrť alebo vážne zranenia pri prevádzke elektrických prístrojov alebo inštalácií vo vode/na vode.

Ochranné opatrenia:

- ▶ Prístroj inštalujte vo vzdialenosti minimálne 2 m od vody.
- ▶ Zvoľte vodorovný, pevný podklad, aby ste zabránili prevráteniu.
- ▶ Zatiahnite ručnú brzdu, aby ste zabránili neúmyselnému spusteniu počas prevádzky.
- ▶ Dodržte vnútroštátne a regionálne predpisy.



Prístroj inštalujte a prevádzkujte iba nad vodnou hladinou. Možné následky, ak sa prístroj prevádzkuje pod vodnou hladinou:

- ▶ Voda automaticky tečie do nádoby. Sacia prevádzka je narušená.
- ▶ Keď je prístroj vypnutý, voda automaticky tečie cez nádobu. Jazierko/nádrž sa vypustí.



Preprava a inštalácia prístroja.

- ▶ Použite podvozok prístroja.
- ▶ Nedvíhajte prístroj za rukoväť.
- ▶ Prístroj váži viac ako 40 kg. Na dvíhanie používajte vhodnú nosnú pomôcku.

Zásadné podmienky, ktoré treba dodržať:

- ▶ Znečistenú vodu odvedte do kanalizácie alebo tak ďaleko od jazierka, aby nemohla do neho tiecť späť.
- ▶ Úplne odviňte sieťový- a predlžovací kábel.
 - Zabráňte káblovému zväzku
- ▶ Pripojte odtok a saciu hadicu s plavákom, ako aj trysky od spoločnosti Oase
 - Odporúčanie: Na prvých 10 metrov použite tvarovo stálu odtokovú hadicu. Nezalomujúca sa odtoková hadica zaručuje nerušené odtekanie znečistenej vody.

5 Obsluha

5.1 Ovládacia jednotka

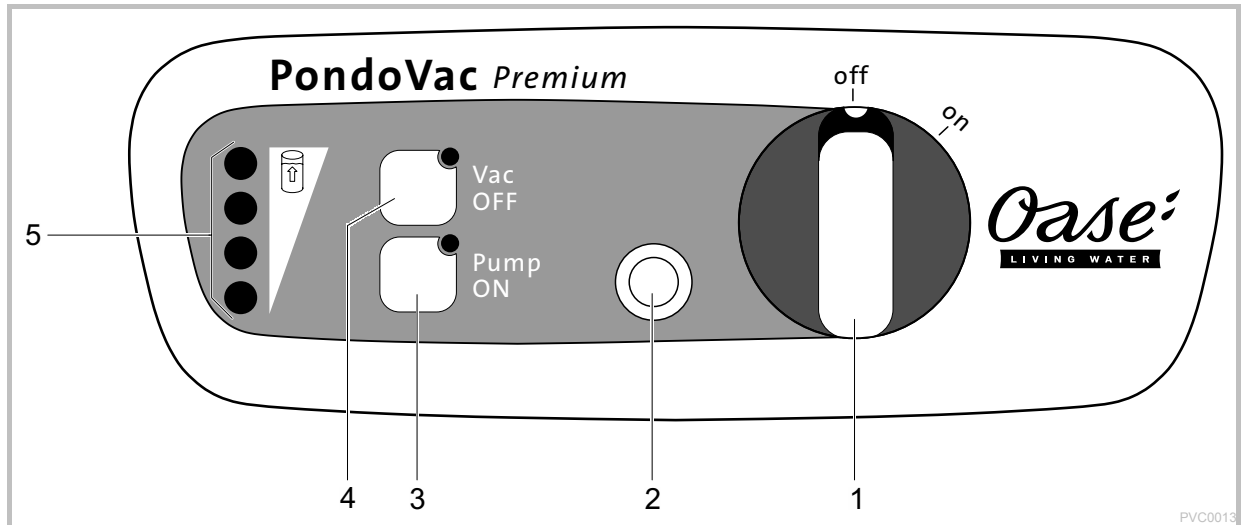

- 1 **Zapnutie-/vypnutie**
 off: Prístroj je vypnutý
 on: Prístroj je zapnutý
 - Vysávač sa spúšťa
 - Vypúšťacie čerpadlo sa zapne, keď sa dosiahne max. výška hladiny vody. (1)
- 2 **Zapnutie motorového ističa**
 Motorový istič vypína vypúšťacie čerpadlo pri blokovaní. (→ Odstránenie porúch)
 - Odblokovacie tlačidlo vyskočí von
 - Opätovné zapnutie vypúšťacieho čerpadla: Stlačte odblokovacie tlačidlo
- 3 **Pump ON**
 Manuálne vypustenie nádoby, napr. po prevádzke alebo aby sa dalo s prístrojom ľahšie hýbať.
 - Stlačenie tlačidla: Vypúšťacie čerpadlo sa zapne (indikátor LED svieti)
 - Pustíte tlačidlo: Vypúšťacie čerpadlo sa vypne
- 4 **Vac OFF**
 Manuálne vypnutie vysávača, keď sa má na krátky čas znížiť emisia zvuku
 - Stlačenie tlačidla: Vysávač sa vypne (indikátor LED svieti)
 - Pustíte tlačidlo: Vysávač sa zapne
- 5 **Indikátory LED na indikáciu výšky hladiny vody**
 Svietia zelené indikátory LED:
 - maximálna výška hladiny vody
 - stredná výška hladiny vody
 - nízka výška hladiny vody
 Svieti červený indikátor LED:
 - minimálna výška hladiny vody



Pozor! Nebezpečné elektrické napätie!

Možné následky: Smrť alebo ťažké poranenia.

Ochranné opatrenia: Skôr ako prístroj uvediete do prevádzky, vypnite sieťové napätie všetkých prístrojov, ktoré sa nachádzajú vo vode.



Upozornenie! Zničí sa elektronika.

Nikdy prístroj neprevádzkujte bez filtračného prvku!

- ▶ Ponorte teleskopickú tyč so sacou hadicou s plavákom a trysku do vody a odsajte dno jazierka-/bazénu.
- ▶ Zelené indikátory LED na ovládacej jednotke indikujú výšku hladiny vody v nádobe svietením/blikaním
 - • ... ••: Vypúšťacie čerpadlo sa automaticky zapne a odčerpá znečistenú vodu z nádoby.
 - •• ... •••: Dosiahne sa max. výška hladiny vody. Na dne nádoby sa nahromadilo nadmerné množstvo nečistôt, vypúšťacie čerpadlo už nedokáže znečistenú vodu odčerpávať.
- ▶ V prípade potreby je možné vysávač manuálne vypnúť pomocou „Vac OFF“.
- ▶ V prípade potreby je možné vypúšťacie čerpadlo manuálne zapnúť pomocou „Pump ON“.
 - Odporúčanie: Pre zníženie hmotnosti vypustite nádobu. S prístrojom sa dá ľahšie hýbať.
 - Ak chcete vysávač vypnúť počas vypúšťania, súčasne držte stlačené „Pump ON“ a „Vac OFF“.
- ▶ Pred čistením a údržbou vypustite nádobu pomocou vypúšťacieho čerpadla.
 - Odporúčanie: Nasajte čistou vodu a znovu ju vypustite. Nečistoty sa uvoľnia a odstránia.
- ▶ Vyčistite prístroj po každom použití. (→ Čistenie a údržba)

6 Odstránenie porúch

Porucha	Príčina	Náprava
Prístroj sa nechce zapnúť	Chýba sieťové napätie	Zapnite sieťové napätie
Vysávač sa nechce spustiť	Uhlíkové kefy sú opotrebované	Nechajte vymeniť uhlíkové kefy (→ vymeňte uhlíkové kefy)
Znížený sací výkon	Teleskopická tyč so sacím nadstavcom je ponorená príliš hlboko	Dodržte max. hĺbku ponoru 2,60 m
	Sacia hadica alebo sací nadstavec sú znečistené	Vyčistite ich
	Vypúšťacie čerpadlo je vypnuté a spätná klapka je zablokovaná	Vyčistite ich - Nasávajte vodu odtokovou hadicou, kým neprepláchnete ventil - Vyčistite spätný ventil
Vysávač sa zapne a vypne	Dochádza k tomu pri prázdnej nádobe po zapnutí	Normálne správanie - Vysávač a vypúšťacie čerpadlo sa musia zladiť
	Max. výška hladiny vody je prekročená	- Vypustite nádobu - Vyčistite vypúšťacie čerpadlo - Odtokovú hadicu položte tak, aby nebola zalomená
Vypúšťacie čerpadlo nečerpá alebo čerpá len veľmi málo	Aktivoval sa motorový istič	- Vypustite nádobu - Vyčistite čerpadlo - Stlačte odblokovacie tlačidlo
	Vstup čerpadla je upchatý	Vyčistite ho
	Odtoková hadica spôsobuje spätné vzdutie vody	Odtokovú hadicu položte tak, aby nebola zalomená
Vypúšťacie čerpadlo sa nechce automaticky spustiť	Snímače -výšky hladiny vody sú znečistené	Vyčistite ich
	Konektory nie sú správne pripojené	Pripojte ich, utiahnite prevlečné matice
●● ... ●●● Svetia indikátory LED	Výška hladiny vody je príliš vysoká	- Vypustite nádobu. - Vyčistite vypúšťacie čerpadlo - Odtokovú hadicu položte tak, aby nebola zalomená
	Snímače -výšky hladiny vody sú znečistené	- Vyčistite ich
	Vypúšťacie čerpadlo je upchaté	- Vyčistite ho

7 Čistenie a údržba



Pozor! Nebezpečné elektrické napätie!

Možné následky: Smrť alebo ťažké zranenia.

Ochranné opatrenia: Pred vykonaním prác na zariadení odpojte sieťové napätie a zaistite ho proti neúmyselnému zapnutiu.

Zásadné podmienky, ktoré treba dodržať:

- ▶ Konektory špirálových káblov sú pri dodaní pripojené.
 - Konektor sa nesmie pri čistení a údržbe uvoľniť.
- ▶ Prístroj pred každým otvorením vypnite a vytiahnite sieťovú zástrčku.
- ▶ Vypúšťacie čerpadlo nedvíhajte z nádoby. Prívodný kábel sa môže poškodiť.
- ▶ Hlavu vysávača nikdy neodkladajte na filtračný prvok, aby ste predišli poškodeniu. Hlavu vysávača nikdy nekladte na stranu ani na rukoväť.

7.1 Čistenie nádoby

Postupujte nasledovne:

D

1. Uvoľnite uzavieraciu svorku na krúžku adaptéra.
2. Zdvihnite hlavu vysávača na rukoväti.
3. Nasledujúce diely vyčistite čistou vodou a mäkkou kefou:
 - snímač výšky hladiny vody
 - vstup čerpadla
 - pevnú spojku C-Storz 2
 - nádobu zvnútra
4. Zostavte prístroj v opačnom poradí.

7.2 Čistenie spätnej klapky

Predpoklad: Hlava vysávača s krúžkom adaptéra je zložená.

Postupujte nasledovne:

E

1. Uvoľnite objímku na spojke a stiahnite čerpadlo.
2. Odkrúťte spätnú klapku proti smeru hodinových ručičiek.
3. Vyčistite ju čistou vodou a mäkkou kefou.
4. Zostavte diely v opačnom poradí.

7.3 Čistenie filtračného prvku

Predpoklad: Hlava vysávača s krúžkom adaptéra je zložená.

Postupujte nasledovne:

F

1. Otáčajte opornú hlavu filtra proti smeru hodinových ručičiek.
2. Stiahnite opornú hlavu filtra a filter, a vyčistite ich čistou vodou a mäkkou kefou.
3. Skontrolujte plavák v opornom koši filtra. Plavákom sa musí dať voľne hýbať.
4. Zostavte diely v opačnom poradí.

8 Uloženie / Prezimovanie

- ▶ Vypust' te prístroj do tej miery, ako je len možné, vykonajte dôkladné čistenie a skontrolujte prípadné poškodenie.
- ▶ Všetky hadice, potrubia a pripojenia čo možno v najväčšej miere vyprázdňte.
- ▶ Prístroj skladujte v suchu a chráňte pred mrazom.

9 Súčasti podliehajúce opotrebeniu

Nasledujúce komponenty sú diely podliehajúce opotrebovaniu a nevzťahuje sa na ne záruka:

- ▶ Uhlíkové kefy
 - V prípade opotrebovaných uhlíkových kief pošlite hlavu zariadenia spoločnosti OASE na opravu.

10 Likvidácia







Tento prístroj sa nesmie likvidovať spolu s domovým odpadom. Na likvidáciu využite k tomu určený systém odovzdávania. Pred odovzdaním znefunkčnite prístroj prerezaním kábla.

11 Technické údaje

PondoVac Premium			
Dimenzačné napätie		V AC	230
Sieťová frekvencia		Hz	50
Príkion vypúšťacieho čerpadla		W	800
Príkion vysávača		W	1 500
Maximálny príkon		W	2 300
Tavná poistka 5 × 20 mm, 250 V		A	T8
Dĺžka sieťového kábla		m	7,50
Dovolená teplota vody		°C	+4 ... +35
Maximálny objem náplne nádoby		l	95
Emisia zvuku vo vzduchu		dB(A)	<60
Rozmery	D × Š × V	mm	580 × 605 × 970
Hmotnosť	bez vody	kg	44
	s vodou	kg	140
Vypúšťacie čerpadlo	Maximálny čerpací výkon	l/min	450
	Maximálna dopravná výška	m	8,3
	Maximálna veľkosť zrna	mm	∅ 50
Vysávač	Maximálny čerpací výkon	l/min	333
	Maximálna dopravná výška (Hĺbka ponoru sacej hadice)	m	2,60
Výpust znečistenej vody	Počet	ST	1
	Prípojka odtokovej hadice		C-Storz 2"
	Maximálna dĺžka odtokovej hadice	m	30

12 Symboly

IP 68 	Vypúšťacie čerpadlo: Prachotesné. Vodotesné do hĺbky 1 m.
IP X4	Vysávač: Ochrana proti vniknutiu striekajúcej vody.
	Nelikvidujte s normálnym domovým odpadom.
	Prístroj tu nezdvíhajte.
	Pozor! Prečítajte si Návod na použitie.

Vsebina

1	Opozorila k navodilom za uporabo	186
1.1	Simboli v teh navodilih	186
2	Opis izdelka	187
2.1	Zgradba naprave	187
2.2	Opis funkcij	188
2.3	Pravilna uporaba	188
3	Varnostna navodila	188
3.1	Nevarnosti, ki jih predstavlja kombinacija vode skupaj z elektriko	188
3.2	Pravilna električna namestitev	189
3.3	Varna uporaba	189
4	Postavitev in priključevanje	190
5	Upravljanje	191
5.1	Upravljalna enota	191
6	Odprava težav in motenj	193
7	Čiščenje in vzdrževanje	194
7.1	Očistite posodo	194
7.2	Očistite protipovratni ventil	194
7.3	Očistite filter	194
8	Skladiščenje / pozimi	195
9	Deli, ki se obrabijo	195
10	Odlaganje odpadkov	195
11	Tehnični podatki	196
12	Simboli	196
	Nadomestni deli	271

Prevod originalnih navodil za uporabo

1 Opozorila k navodilom za uporabo

Dobrodošli pri podjetju OASE Living Water. Z nakupom tega izdelka **PondoVac Premium** ste dobro izbrali.

Pred prvo uporabo natančno preberite navodila za uporabo naprave in dobro spoznajte napravo. Vsa dela na in z tem aparatom se smejo izvajati samo v skladu s pričujočimi navodili za uporabo.

Obvezno upoštevajte varnostna navodila za varno in pravilno uporabo.

Navodila za uporabo skrbno shranite. V primeru menjave lastnika priložite napravi tudi navodila za uporabo.

1.1 Simboli v teh navodilih

Simboli, uporabljeni v teh navodilih za uporabo, imajo naslednji pomen:



Nevarnost telesnih poškodb zaradi nevarne električne napetosti

Simbol opozarja na neposredno grozečo nevarnost, ki za posledico lahko ima smrt ali težko telesne poškodbe, če se ne sprožijo ustrezni ukrepi.



Nevarnost telesnih poškodb zaradi splošnega vira nevarnosti

Simbol opozarja na neposredno grozečo nevarnost, ki za posledico lahko ima smrt ali težko telesne poškodbe, če se ne sprožijo ustrezni ukrepi.



Pomemben napotek za nemoteno delovanje.

A Referenca na eno ali več slik. V tem primeru: referenca na sliko A.

→ Referenca na neko drugo poglavje.

2 Opis izdelka

2.1 Zgradba naprave

<input type="checkbox"/> A	Opis
1	Ročaj
2	Podvozje
3	Sesalna glava
4	2 × sponka za zapiranje - za pritrdjevanje sesalne glave na adapterski obroč
5	Adapterski obroč
6	Priključek odvodne cevi - tlačna cev -C - spojka C-Storz 2" IG Alu s tesnilom
7	2 × naviti kabel s konektorjem - konektorja imata polaritetno zaščito in ju ni mogoče zamenjati - 1 × priključna napeljava črpalke - 1 × krmilna napeljava tipala -vodostaja
8	2 × sponka za zapiranje - za pritrdjevanje adapterskega obroča na posodo
9	Posoda - maks. volumen 95 l
10	2 × gumijasto kolo
11	Podstavek črpalke
12	Črpalka za praznjenje - maks. pretok 450 l/min - zmožnost črpanja zrn do Ø 50 mm
13	2 × krmilno kolesce z zavoro - preprečuje nenamerno premikanje sesalnika za mulj
14	Priključek DN 50 z 2 objemkama - povezuje črpalke za praznjenje in protipovratni ventil
15	4 × tipalo -vodostaja - avtomatsko vklopi črpalke za praznjenje
16	Protipovratni ventil - preprečuje povratni tok vode iz odvodne cevi (6) - ustvarja sesalni vakuum
17	Priključek sesalne cevi - Ø 50 mm
18	Košara za filter - vgrajeni plovec ščiti elektroniko pred vdorom vode v primeru prekoračene maks. višine vode
19	Cedilo VA - ščiti elektroniko pred vdorom umazanije
20	Upravljalna enota
21	Omrežni kabel - dolžina kabla pribl. 7,50 m
22	Nosilec za kabel

2.2 Opis funkcij

Naprava skozi sesalno cev iz vode poseša mulj in ga zbere v posodi. Tipala v posodi merijo vodostaj. Pri določenem vodostaju se črpalka za praznjenje avtomatsko vklopi. Onesnažena voda se prek odvodne cevi izčrpa iz posode.

Upravljalno polje z vgrajenim LED-prikazom omogoča natančen pregled nad vodostajem. Poleg tega lahko sesalnik in črpalko za praznjenje krmilite tudi ročno.

Posesani trdni delci lahko poškodujejo zaščitni lak litoželeznega ohišja črpalke za praznjenje. Tanek sloj rje na ohišju je običajen pojav in ne vpliva na delovanje črpalke za praznjenje.

- ▶ Za obratovanje naprave je nujna nadaljnja oprema, ki ni del kupljenega izdelka. Odvisno od uporabe naprave ta oprema se kupuje posebej.
- ▶ Izjemna moč sesanja z do 333 l/min.
- ▶ Robustno podvozje z gumijastimi kolesi in zavoro poskrbi za odlično prenosljivost in stabilnost.

2.3 Pravilna uporaba

PondoVac Premium, v nadaljevanju imenovan »naprava«, je dovoljeno uporabljati samo, kot sledi:

- ▶ Za odsesovanje mulja iz ribnika.
- ▶ Za čiščenje ribnikov in bazenov.
- ▶ Obratovanje ob upoštevanju tehničnih podatkov.
- ▶ Za zasebno ali industrijsko rabo.

Za napravo veljajo naslednje omejitve:

- ▶ Delovanje samo z vodo je možno pri temperaturi vode od +4 °C do +35 °C.
- ▶ Nikoli ne črpajte drugih snovi kot samo vodo.
- ▶ Ne uporabljajte kot suhi sesalnik.
- ▶ Nikoli ne delajte brez pretoka vode.
- ▶ Ne uporabljajte v povezavi s kemikalijami, živili, lahko vnetljivimi ali eksplozivnimi materiali.

3 Varnostna navodila

Od te naprave lahko izhajajo nevarnosti za osebe in stvarne vrednosti, če naprave ne uporabljate strokovno oz. je ne uporabljate v skladu z namenom uporabe ali če ne upoštevate varnostnih predpisov.

To napravo lahko uporabljajo otroci od 8 let naprej in osebe z zmanjšanimi fizičnimi, senzoričnimi ali duševnimi sposobnostmi ali osebe s pomanjkanjem izkušenj in znanja, če so pod nadzorom ali so bili poučeni o varni uporabi naprave in razumejo nevarnosti, ki pri tem nastanejo. Otroci se ne smejo igrati z napravo. Čiščenja in vzdrževanja ne smejo opravljati otroci brez nadzora.

3.1 Nevarnosti, ki jih predstavlja kombinacija vode skupaj z elektriko

- ▶ V primeru nepravilnega priključka in nestrokovne uporabe predstavlja voda skupaj z elektriko smrtno nevarnost in nevarnost resnih poškodb zaradi udara.
- ▶ Preden sežete v vodo, vedno preklopite vse naprave brez napetosti, ki se nahajajo v vodi.

3.2 Pravilna električna namestitvev

- ▶ Električne instalacije morajo ustrezati nacionalnim graditeljskim določilom in jih sme prevzeti samo strokovnjak za elektriko.
- ▶ Oseba velja za strokovnjaka za elektriko, ko je kvalificiran zaradi svoje strokovne izobrazbe, znanja in izkušenj in je upravičen, da poveri in presodi delo in ga izvede. Delo strokovnjaka zajema tudi spoznavanje možnih nevarnosti in opazovanje zadevnih regionalnih in nacionalnih norm, predpisov in določil.
- ▶ Če imate kakršnakoli vprašanja in probleme, se obrnite na strokovnjaka.
- ▶ Priključitev naprave je dovoljena samo, ko se električni podatki naprave in priključek ujemajo. Podatke o napravi najdete na tipski tablici na napravi, na embalaži ali v teh navodilih.
- ▶ Napravo morate zavarovati z varovalno napravo za okvarni tok z odmero okvarnega toka maksimalno 30 mA.
- ▶ Podaljšek napeljave in električni delilnik (npr. vtičnica) morata biti primerna za uporabo na prostem (zaščitena pred škropljenjem).
- ▶ Priključne električne napeljave v nobenem primeru ne smejo imeti manjši presek od gumijastega kabla s kratko oznako H07RN-F. Priključna električna napeljava mora ustrezati standardu DIN VDE 0620.
- ▶ Napravo je dovoljeno povezati le v instalirano vtičnico, ki je v skladu s predpisi.

3.3 Varna uporaba

- ▶ Naprave s poškodovano električno napeljavo ali poškodovanim ohišjem ni dovoljeno uporabljati.
- ▶ Naprave ni dovoljeno prenašati ali je vleči za omrežni priključni kabel.
- ▶ Vode polagajte tako, da so zaščiteni pred poškodbami, poleg tega pa pazite, da nihče ne more pasti čez njih.
- ▶ Ohišje naprave ali pripadajočih delov odpirajte samo, če ste v navodilih izrecno pozvani k temu.
- ▶ Na napravi opravljajte samo tista dela, ki so opisana v teh navodilih. Obrnite se samo na pooblaščen servisno službo ali v primeru dvoma na proizvajalca, če težav ni mogoče odpraviti.
- ▶ Uporabljajte le originalne nadomestne dele in opremo.
- ▶ Naprave v nobenem primeru ni dovoljeno tehnično spreminjati.
- ▶ Pri poškodovani napeljavi morate napravo oz. sestavne dele zamenjati na pooblaščenem prodajnem mestu ali pri proizvajalcu.
- ▶ Aparat naj obratuje le, če v vodi ni ljudi!
- ▶ Vtičnice in omrežnega vtiča ni dovoljeno močiti.
- ▶ Konektorji naj bodo vedno suhi.

4 Postavitev in priključevanje

B, C



Pozor! Nevarna električna napetost.

Mogoče posledice: Če električna naprava oz. inštalacija deluje v ali ob vodi, lahko pride do smrti ali hudih poškodb.

Zaščitni ukrepi:

- ▶ Napravo postavite najmanj 2 m proč od vode.
- ▶ Izberite vodoravno in trdno podlago, da preprečite prevračanje naprave.
- ▶ Aktivirajte zavoro, da preprečite nenamerno premikanje med delovanjem.
- ▶ Upoštevajte nacionalne in regionalne predpise.



Napravo postavite in uporabljajte samo nad nivojem vodne gladine. Možne posledice v primeru postavljanja naprave pod nivo vodne gladine:

- ▶ Voda samostojno teče v posodo. Sesanje je moteno.
- ▶ Pri izklopljeni napravi voda samostojno teče skozi posodo. Ribnik/bazen se bo izpraznil.



Transportirajte in postavite napravo.

- ▶ Uporabite podvozje naprave.
- ▶ Naprave ne dvigajte za ročaj.
- ▶ Naprava je težka več kot 40 kg. Za dviganje uporabite primerne pripomočke.

Osnovni pogoji, ki jih morate upoštevati:

- ▶ Onesnaženo vodo speljite v kanalizacijo ali čim dlje stran od ribnika, da se ne more stekati nazaj v ribnik.
- ▶ V celoti odvijte omrežni- in podaljševalni kabel.
 - Pazite, da ne zavozlate kabla
- ▶ Priključite odvodno in sesalno cev ter vse šobe naprave Oase.
 - Priporočilo: uporabite prvih 10 metrov oblikovno stabilne odvodne cevi. Odvodna cev, ki ni nikjer prepognjena, zagotavlja nemoten odtok onesnažene vode.

5 Upravljanje

5.1 Upravljalna enota



- 1 **Vklop/-izklop**
 off: naprava je izklopljena
 on: naprava je vklopljena
 - Sesalnik se zažene
 - Črpalka za praznjenje se vklopi, ko je dosežen najvišji nivo vode. (1)
- 2 **Vklop zaščitnega stikala motorja**
 Zaščitno stikalo motorja v primeru blokade izklopi črpalko za praznjenje. (→ Odpravljanje motenj)
 - Tipka za odklepanje skoči naprej
 - Znova vklopite črpalko za praznjenje: pritisnite tipko za odklepanje
- 3 **Pump ON (vklop črpanja)**
 Ročno praznjenje posode, npr. po uporabi ali za lažje premikanje naprave.
 - Pritisnite tipko: črpalka za praznjenje se vklopi (LED svetijo)
 - Spustiti tipko: Črpalka za praznjenje se izklopi
- 4 **Vac OFF (izklop sesanja)**
 ročni izklop sesalnika, kadar želite za kratek čas zmanjšati emisije hrupa
 - Pritisnite tipko: sesalnik se izklopi (LED svetijo)
 - Spustiti tipko: Sesalnik se vklopi
- 5 **LED za prikaz vodostaja**
 LED svetijo zeleno:
 ●●● maksimalni vodostaj
 ●● srednji vodostaj
 ● nizek vodostaj
 LED sveti rdeče:
 ● minimalni vodostaj



Pozor! Nevarna električna napetost!

Mogoče posledice: Smrt ali hude poškodbe.

Zaščitni ukrepi: Pred zagonom naprave iz omrežne napetosti odklopite vse naprave, ki so že v vodi.



Napotek! Možnost uničenja elektronike.

Naprave nikoli ne uporabljajte brez filtra!

- ▶ Teleskopsko palico s sesalno cevjo in šobo potopite v vodo in posesajte dno ribnika-/bazena.
- ▶ Zelene LED na upravljalni enoti s prižiganjem/utripanjem prikazujejo vodostaj v posodi
 - • ... ••: črpalka za praznjenje se avtomatsko vklopi in iz posode izčrpa onesnaženo vodo.
 - •• ... •••: dosežen je bil maks. vodostaj. Na dnu posode se je nabralo preveč umazanije in črpalka za praznjenje ne more več izčrpavati onesnažene vode.
- ▶ Po potrebi lahko sesalnik ročno izklopite s tipko „Vac OFF“.
- ▶ Po potrebi lahko črpalko za praznjenje ročno vklopite s tipko „Pump ON“.
 - Priporočilo: izpraznite posodo, da znižate težo. Tako boste napravo lažje premikali.
 - Če želite med praznjenjem izklopiti sesalnik, hkrati pritisnite in zadržite „Pump ON“ in „Vac OFF“.
- ▶ Pred čiščenjem in vzdrževanjem vedno s pomočjo črpalke za praznjenje izpraznite posodo.
 - Priporočilo: posesajte čisto vodo in znova izpraznite. Delci umazanije bodo odstranjeni in izčrpani.
- ▶ Napravo po vsaki uporabi očistite. (→ Čiščenje in vzdrževanje)

6 Odprava težav in motenj

Motnja	Vzrok	Ukrep
Naprava se ne vklopi	Ni omrežne napetosti	Vklopite omrežno napetost
Sesalnik se ne zažene	Grafitne ščetke so izrabljene	Zamenjajte grafitne ščetke (→ Zamenjajte grafitne ščetke)
Zmanjšana sesalna moč	Teleskopska palica s sesalnim nastavkom je potopljena pregloboko	Pazite, da ne potopite globlje kot 2,60 m
	Umazana sesalna cev ali sesalni nastavek	Očistite
	Črpalka za praznjenje je izklopljena in protipovratni ventil je blokiran	Očistite
		- Sesajte vodo z odvodno cevjo, dokler ne sprostite ventila - Očistite protipovratni ventil
Sesalnik se vklaplja in izklaplja	Težava nastopi po vklopu pri prazni posodi	Normalno delovanje - Sesalnik in črpalka za praznjenje se morata uskladiti
	Presežen maks. vodostaj	- Izpraznite posodo - Očistite črpalko za praznjenje
		- Odvodno cev položite tako, da ni prepognjena
Črpalka za praznjenje komajda črpa ali ne črpa	Sprožilo se je zaščitno stikalo motorja	- Izpraznite posodo - Očistite črpalko - pritisnite tipko za odklepanje
	Vhod črpalke je zamašen	Očistite
	Odvodna cev povzroča zastajanje vode	Odvodno cev položite tako, da ni prepognjena
Črpalka za praznjenje se ne zažene avtomatsko	Tipala vodostaja- so umazana	Očistite
	Konektorji niso pravilno priključeni	Povežite in privijte varovalne matice
Svetiljo LED ●● ... ●●●	Vodostaj je previsok	- Izpraznite posodo - Očistite črpalko za praznjenje - Odvodno cev položite tako, da ni prepognjena
		Tipala vodostaja -so umazana
	Črpalka za praznjenje je zamašena	- Očistite

7 Čiščenje in vzdrževanje



Pozor! Nevarna električna napetost.

Možne posledice: smrt ali hude telesne poškodbe.

Zaščitni ukrepi: Pred deli na napravi izklopite omrežno napetost in napravo zavarujte pred nehotenim ponovnim vklopom.

Osnovni pogoji, ki jih morate upoštevati:

- ▶ Konektorji navitega kabla so ob dobavi povezani.
 - Konektorjev med čiščenjem in vzdrževanjem ne odklapljajte.
- ▶ Napravo pred vsakim odpiranjem izklopite in izvlecite omrežni vtič.
- ▶ Črpalke za praznjenje ne dvigajte iz posode. Poškodujete lahko priključni kabel.
- ▶ Sesalne glave nikoli ne odlagajte na filter, sicer lahko povzročite poškodbe. Sesalno glavo odložite na stran ali na ročaj.

7.1 Očistite posodo

Postopek je naslednji:

D

1. Odprite sponki na adapterskem obroču.
2. S pomočjo ročaja dvignite sesalno glavo.
3. S čisto vodo in mehko ščetko očistite naslednje dele:
 - tipalo vodostaja
 - vhod črpalke
 - spojka C-Storz 2
 - notranjost posode
4. Sestavite napravo v obratnem vrstnem redu.

7.2 Očistite protipovratni ventil

Predpostavka: sesalna glava z adapterskim obročem je odstranjena.

Postopek je naslednji:

E

1. Odvijte objemke na priključku in odstranite črpalko.
2. Protipovratni ventil obrnite v nasprotni smeri urinega kazalca.
3. Očistite s čisto vodo in mehko ščetko.
4. Dele sestavite v nasprotnem vrstnem redu.

7.3 Očistite filter

Predpostavka: sesalna glava z adapterskim obročem je odstranjena.

Postopek je naslednji:

F

1. Filtrirno glavo obrnite v nasprotni smeri urinega kazalca.
2. Odstranite filtrirno glavo in filter ter ju očistite s čisto vodo in mehko ščetko.
3. Preverite delovanje plovca v košari za filter. Plovec se mora premikati neovirano.
4. Dele sestavite v nasprotnem vrstnem redu.

8 Skladiščenje / pozimi

- ▶ Izpraznite napravo kolikor je mogoče, jo temeljito očistite in preverite, ali ima kakšno okvaro.
- ▶ Izpraznite vse gibke cevi, cevovode in priključke, kolikor je mogoče.
- ▶ Napravo skladiščite na suhem mestu s temperaturo nad lediščem.

9 Deli, ki se obrabijo

Naslednje komponente so obrabni deli in ne spadajo v garancijo:

- ▶ Grafitne ščetke
 - Če so grafitne ščetke obrabljene, glavo naprave pošljite podjetju OASE v popravilo.

10 Odlaganje odpadkov







Te naprave ne smete odložiti kot gospodinjski odpadek! Uporabite zato predviden sistem za prevzem. To napravo naredite predtem neuporabno tako, da odrežete kabel.

11 Tehnični podatki

PondoVac Premium			
Dimenzionirana napetost		V AC	230
Omrežna frekvenca		Hz	50
Nazivna moč črpalke za praznjenje		W	800
Nazivna moč sesalnika		W	1500
Maksimalna nazivna moč		W	2300
Varovalka 5 × 20 mm, 250 V		A	T8
Dolžina omrežnega kabla		m	7,50
Dovoljena vodna temperatura		°C	+4 ... +35
Maksimalni volumen posode		l	95
Emisije hrupa po zraku		dB(A)	<60
Velikosti	D x Š x V	mm	580 × 605 × 970
Teža	brez vode	kg	44
	z vodo	kg	140
Črpalka za praznjenje	Maksimalna zmogljivost črpanja	l/min	450
	Maksimalna višina črpanja	m	8,3
	Maksimalna velikost zrn	mm	∅ 50
Sesalnik	Maksimalna zmogljivost črpanja	l/min	333
	Maksimalna višina črpanja (globina potopitve sesalne cevi)	m	2,60
Izpust za umazanijo	Število	KOS	1
	Priključek odvodne cevi		C-Storz 2"
	Maksimalna dolžina odvodne cevi	m	30

12 Simboli

IP 68 	Črpalka za praznjenje: Ne prepušča prahu. Vodotesno do globine 1 m.
IP X4	Sesalnik: Zaščita pred vdiranjem pršeeče vode.
	Ne vrzite v običajne gospodinjske odpadke.
	Naprave ne obešajte za to mesto.
	Pozor! Preberite navodila za uporabo.

Kazalo

1	Savjeti uz ove upute za upotrebu.....	198
1.1	Simboli u ovim uputama.....	198
2	Opis proizvoda	199
2.1	Sastav uređaja	199
2.2	Opis rada	200
2.3	Namjensko korištenje.....	200
3	Sigurnosne napomene	200
3.1	Opasnosti koje nastaju kombinacijom vode i elektriciteta	200
3.2	Ispravne električne instalacije	201
3.3	Sigurno poduzeće	201
4	Postavljanje i priključivanje	202
5	Rukovanje	203
5.1	Upravljački sklop	203
6	Uklanjanje smetnji	205
7	Čišćenje i održavanje	206
7.1	Očistite spremnik	206
7.2	Čišćenje povratnog zaklopca	206
7.3	Čišćenje filtarskog uložka	206
8	Skladištenje / Prezimljavanje	207
9	Potrošni dijelovi	207
10	Zbrinjavanje.....	207
11	Tehnički podaci	208
12	Simboli.....	208
	Pričuvni dijelovi.....	271

Prijevod originalnih uputa za uporabu

1 Savjeti uz ove upute za upotrebu

Dobrodošli u OASE Living Water. Kupnjom **PondoVac Premium** učinili ste dobar izbor.

Prije prve upotrebe uređaja pažljivo pročitajte ovu uputu za upotrebu, te se upoznajte s uređajem. Svi radovi na ovom uređaju i s ovim uređajem smiju se izvoditi samo prema ovim uputama.

U svrhu ispravne i sigurne upotrebe, obvezno se pridržavajte uputa za sigurnost.

Brižno čuvajte ovu uputu za upotrebu. Ako uređaj predate drugome korisniku, obvezno mu prosljedite i ove upute.

1.1 Simboli u ovim uputama

Simboli upotrijebljeni u ovim uputama za uporabu imaju sljedeće značenje:



Opasnost od ozljeda zbog opasnog električnog napona

Simbol upućuje na neposredno prijeteću opasnost koja za posljedicu može imati smrt ili teške ozljede ako se ne poduzmu odgovarajuće mjere.



Opasnost od ozljeda zbog općeg izvora opasnosti

Simbol upućuje na neposredno prijeteću opasnost koja za posljedicu može imati smrt ili teške ozljede ako se ne poduzmu odgovarajuće mjere.



Važna napomena za neometano djelovanje.

A Referenca na jednu ili više slika. U ovom primjeru: referenca na sliku A.

→ Referenca na neko drugo poglavlje.

2 Opis proizvoda

2.1 Sastav uređaja

<input type="checkbox"/> A	Opis
1	Ručka
2	Vozni mehanizam
3	Glava usisivača
4	2 × kopča za zatvaranje - Pričvršćivanje glave usisivača na adapterski prsten
5	Adapterski prsten
6	Priključak odvodnog crijeva - Tlačno crijeva oblika-C - Fiksna spojnica C-Storz 2" IG Alu s brtvo
7	2 × spiralni kabel s utičnim spojnica - Utične spojnice imaju zaštićene polaritete i ne mogu se zamijeniti. - 1 × priključni kabel crpke - 1 × upravljački kabel senzora razine vode-
8	2 × kopča za zatvaranje - Pričvršćivanje adapterskog prstena na spremnik
9	Spremnik - Maks. zapremina 95 l
10	2 × gumeni kotač
11	Postolje crpke
12	Crpka za pražnjenje - Maks. kapacitet 450 l/min - Pumpa veličinu zrna do Ø 50 mm
13	2 × zakretni kotač s kočnicom - Sprječava nehotično pomicanje usisivača mulja
14	Spojnica DN 50 sa 2 objumice - Spaja crpku za pražnjenje s povratnim zaklopcem
15	4 × senzor razine vode- - Automatski uključuje crpku za pražnjenje.
16	Povratni zaklopac - Sprječava povratak vode iz odvodnog crijeva (6) - Proizvodi usisni vakuum
17	Priključak usisnog crijeva - Ø 50 mm
18	Filtarska potporna košara - Integrirani plovak štiti elektroniku od prodiranja vode kad se prekorači maks. visina vode
19	Filtarsko sito VA - Štiti elektroniku od prodiranja čestica prljavštine
20	Upravljački sklop
21	Električni kabel - Duljina kabela oko 7,50 m
22	Držač kabela

2.2 Opis rada

Uređaj kroz usisno crijevo usisava mulj iz vodenih površina, koji se nakuplja u spremniku. Senzori u spremniku mjere razinu vode. Kad se postigne određena razina vode, automatski će se uključiti crpka za pražnjenje. Priljava voda ispumpat će se kroz odvodno crijevo iz spremnika.

Upravljačka ploča s integriranim LED pokazivačem omogućava točan pregled razine vode. Osim toga usisivačem i crpkom za pražnjenje može se ručno upravljati.

Usisane krute čestice prljavštine mogu oštetiti lakiranje kućišta crpke za pražnjenje od lijevanog željeza. Stvaranje laganog sloja hrđe na kućištu normalno je i ne utječe na funkcioniranje crpke za pražnjenje.

- ▶ Za rad naprave je potrebna daljnja dodatna oprema, koja nije dio kupljenog proizvoda. Ovisno o uporabi naprave ta oprema se mora posebno kupiti.
- ▶ Iznimno velika usisna snaga s kapacitetom do 333 l/min.
- ▶ Robusni vozni mehanizam s gumenim kotačima i kočnicom osigurava veliku pokretljivost i dobru stabilnost.

2.3 Namjensko korištenje

PondoVac Premium, u daljnjem tekstu „uređaj“, smije se upotrijebiti isključivo na sljedeći način:

- ▶ Za ispumpavanje mulja iz jezeraca.
- ▶ Za čišćenje jezeraca, jezeraca za plivanje i bazena.
- ▶ Rad uz pridržavanje tehničkih podataka.
- ▶ Za privatne ili profesionalne namjene.

Za uređaj vrijede sljedeća ograničenja:

- ▶ Rad samo s vodom pri temperaturi od +4 °C do +35 °C.
- ▶ Osim vode nikad ne crpate druge tvari.
- ▶ Ne rabite kao suhi usisivač.
- ▶ Nikada ne radite bez protoka vode.
- ▶ Ne primjenjujte u svezi s kemikalijama, namirnicama, lako zapaljivim ili eksplozivnim materijalima.

3 Sigurnosne napomene

Neispravna i nenamjenska upotreba ovog uređaja ili nepoštivanje sigurnosnih napomena mogu uzrokovati ozljede i materijalne štete.

Ovaj uređaj smiju upotrebljavati djeca starija od 8 godina i osobe sa smanjenim tjelesnim, osjetilnim ili psihičkim sposobnostima ili s nedovoljnim iskustvom i znanjem ako su pod nadzorom ili ako su podučeni o sigurnoj upotrebi uređaja i razumiju opasnosti koje mogu proizaći iz toga. Djeca se ne smiju igrati uređajem. Čišćenje i održavanje uređaja ne smiju obavljati djeca bez nadzora.

3.1 Opasnosti koje nastaju kombinacijom vode i elektriciteta

- ▶ Kombinacija vode i struje kod nepropisnog priključka ili nestručnog rukovanja može zbog nastanka strujnog udara uzrokovati smrt ili teška ozljeđivanja.
- ▶ Prije nego što dodirnete vodu, uvijek i sve uređaje koji se nalaze u vodi potpuno isključiti iz napona.

3.2 Ispravne električne instalacije

- ▶ Električne instalacije moraju odgovarati nacionalnim odredbama i smije ih obaviti samo elektrotehnički stručnjak.
- ▶ Elektrotehnički stručnjak osoba je koja je na temelju stručne izobrazbe, znanja i iskustva osposobljena i ovlaštena obavljati povjerene radove. Rad stručnjaka obuhvaća i prepoznavanje mogućih opasnosti te poštivanje regionalnih i nacionalnih normi, pravila i propisa.
- ▶ Za sva pitanja i probleme obratite se elektrotehničkom stručnjaku.
- ▶ Priključivanje uređaja dopušteno je samo kada se električni podaci uređaja podudaraju s podacima električne mreže. Podaci o uređaju nalaze se na označnoj pločici na uređaju, na pakiranju ili u ovim uputama.
- ▶ Uređaj mora biti zaštićen sklopkom radi nestanka struje, sa osnovnom izmjerom od maksimalno 30 mA.
- ▶ Produžni kablovi i strujni razdjelnici (npr. mnogostruke utičnice) moraju biti prikladne za vanjsko korištenje (zaštićene od štrcajuće vode).
- ▶ Vodovi za priključak na strujnu mrežu ne smiju imati manji presjek od voda gumenog crijeva oznake H07RN-F. Produžni kabeli moraju biti usklađeni s DIN VDE 0620.
- ▶ Uređaj se smije priključivati samo na propisno instaliranu utičnicu.

3.3 Sigurno poduzeće

- ▶ Uređaj se ne smije upotrebljavati ako postoji kvar na električnim vodovima ili na kućištu.
- ▶ Nikada ne nosite i ne vucite uređaj držeći ga za priključni kabel.
- ▶ Vodove postavite tako da se ne mogu oštetiti i da nitko preko njih ne može pasti.
- ▶ Kućište uređaja ili pripadajućih dijelova otvarajte samo ako se u uputama to izričito zahtijeva.
- ▶ Na uređaju izvodite samo zahvate opisane u ovim uputama. Ako probleme ne možete sami otkloniti, obratite se ovlaštenoj servisnoj službi ili – ako ste u nedoumici – samom proizvođaču.
- ▶ Upotrebljavajte samo originalne rezervne dijelove i pribor za uređaj.
- ▶ Nikada ne obavljajte tehničke izmjene na uređaju.
- ▶ Ako se neki kabel ošteti, uređaj ili komponentu moraju zamijeniti ovlašteni serviser ili proizvođač.
- ▶ Uređaj se smije koristiti samo ako se nitko ne nalazi u vodi!
- ▶ Držite utičnicu i mrežni utikač na suhom.
- ▶ Utične spojnice moraju biti suhe.

4 Postavljanje i priključivanje

B, C



Pozor! Opasan električni napon.

Moguće posljedice: Smrt ili teške ozljede pri radu električnih uređaja ili instalacija u vodenim površinama ili na njima.

Zaštitne mjere:

- ▶ Uređaj postavite najmanje 2 m od vodenih površina.
- ▶ Odaberite čvrstu, vodoravnu površinu kako biste spriječili prevrtanje.
- ▶ Blokirajte kočnicu kako biste spriječili nehotično pomicanje tijekom rada.
- ▶ Poštujte nacionalne i regionalne propise.



Uređaj postavite i rabite samo iznad razine vode. Moguće posljedice uporabe uređaja ispod razine vode:

- ▶ Voda sama teče u spremnik. Ometa se usisavanje.
- ▶ Kad je uređaj isključen, voda sama teče kroz spremnik. Jezerce ili bazen se prazni.



Transport i postavljanje uređaja.

- ▶ Uporabite vozni mehanizam uređaja.
- ▶ Uređaj ne dižite za ručku.
- ▶ Uređaj ima masu veću od 40 kg. Za dizanje uporabite prikladna pomagala za dizanje.

Osnovni uvjeti koji se moraju poštivati:

- ▶ Provedite prijavu vodu do kanalizacije ili što dalje od jezera kako ne bi mogla teći natrag u jezero.
- ▶ Potpuno odmotajte električni- i produžni kabel.
 - Izbjegavajte kabelaške svežnjeve
- ▶ Priključite odvod i usisno crijevo te sapnice tvrtke Oase.
 - Preporuka: Prvih 10 metara uporabite nesavjetljivo odvodno crijevo. Odvodno crijevo bez pregiba omogućava neometan odvod prijave vode.

5 Rukovanje

5.1 Upravljački sklop

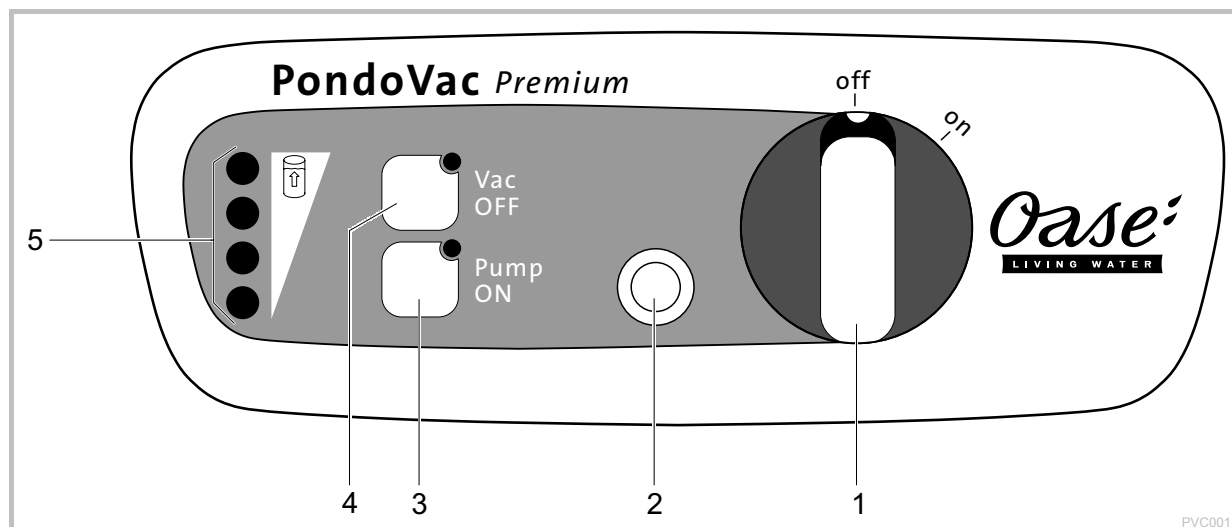

- 1 **Uključivanje- i isključivanje**
 off: uređaj je isključen
 on: uređaj je uključen
 – Usisivač se pokreće
 – Crpka za pražnjenje uključuje se kad je postignuta maksimalna razina vode. (1)
- 2 **Uključivanje motorne zaštitne sklopke**
 Motorna zaštitna sklopka isključuje crpku za pražnjenje u slučaju blokade. (→ Otklanjanje neispravnosti)
 – Tipka za deblokiranje iskače
 – Ponovno uključivanje crpke za pražnjenje: Pritisnite tipku za deblokiranje
- 3 **Pump ON**
 Ručno pražnjenje spremnika, npr. nakon rada ili kako bi se uređaj lakše premještao.
 – Pritisnite tipku: crpka za pražnjenje se uključuje (žaruljica svijetli)
 – Pustiti tipku: Crpka za pražnjenje se isključuje
- 4 **Vac OFF**
 Ručno isključivanje usisivača ako se emisija zvuka mora nakratko smanjiti
 – Pritisnite tipku: usisivač se isključuje (žaruljica svijetli)
 – Pustiti tipku: Usisivač se uključuje
- 5 **Žaruljice za prikazivanje razine vode**
 Žaruljice svijetle zeleno:
 ●● maksimalna razina vode
 ●● srednja razina vode
 ● niska razina vode
 Žaruljica svijetli crveno:
 ● minimalna razina vode



Pozor! Opasan električni napon!

Moguće posljedice: Smrt ili teške ozljede.

Zaštitne mjere: Prije uključivanja uređaja isključite električno napajanje svih uređaja koji se nalaze u vodi.



Napomena! Elektronika će se uništiti.

Uređaj nikad ne smije raditi bez filtarskog uloška!

- ▶ Teleskopsku motku s usisnim crijevom i sapnicom uronite u vodu i usišite dno jezera- ili bazena.
- ▶ Zelene žaruljice na upravljačkom sklopu svijetljenjem i treperenjem prikazuju razinu vode u spremniku.
 - • ... ••: Crpka za pražnjenje automatski se uključuje i pumpa prljavu vodu van iz spremnika.
 - •• ... •••: Postiže se maksimalna razina vode. Na dnu spremnika nakupilo se previše prljavštine, crpka za pražnjenje ne može više pumpati prljavu vodu.
- ▶ Usisivač po potrebi možete ručno isključiti tipkom „Vac OFF”.
- ▶ Crpku za pražnjenje po potrebi možete ručno uključiti tipkom „Pump ON”.
 - Preporuka: Ispraznite spremnik kako biste smanjili masu. Uređaj se može lakše premještati.
 - Kako biste tijekom pražnjenja isključili usisivač, istodobno držite pritisnute tipke „Pump ON” i „Vac OFF”.
- ▶ Prije čišćenja i održavanja ispraznite spremnik crpkom za pražnjenje.
 - Preporuka: Usišite čistu vodu i ponovno ispraznite crpku. Čestice prljavštine će se otpustiti i ispumpati.
- ▶ Uređaj očistite nakon svake uporabe. (→ Čišćenje i održavanje)

6 Uklanjanje smetnji

Neispravnost	Uzrok	Rješenje
Uređaj se ne uključuje	Nema električnog napajanja	Uključite električno napajanje
Usisivač se ne pokreće	Ugljene četkice su pohabane	Dajte zamijeniti ugljene četkice (→ Zamjena ugljenih četkica)
Smanjen kapacitet usisavanja	Teleskopska mota s usisnim nastavkom preduboko je uronjena	Pridržavajte se maks. dubine uranjanja od 2,60 m
	Usisno crijevo ili usisni nastavak su prljavi	Očistite
	Crpka za pražnjenje je isključena, a povratni zaklopac blokiran	Očistite - Usišite vodu odvodnim crijevom dok se ventil ne ispere - Očistite povratni ventil
Usisivač se uključuje i isključuje	Pojavljuje se nakon uključivanja kad je spremnik prazan	Normalno ponašanje - Usisivač i crpka za pražnjenje moraju se uhodati
	Prekoračena je maks. razina vode	- Ispraznite spremnik - Očistite crpku za pražnjenje - Odvodno crijevo položite bez pregiba
Crpka za pražnjenje ne pumpa ili slabo pumpa	Aktivirala se motorna zaštitna sklopka	- Ispraznite spremnik - Čišćenje crpke - Pritisnite tipku za deblokiranje
	Ulaz crpke je začepljen	Očistite
	Odvodno crijevo zastoj vode	Odvodno crijevo položite bez pregiba
Crpka za pražnjenje ne pokreće se automatski	Senzori-razine vode su prljavi	Očistite
	Utične spojnice nisu ispravno spojene	Spojite, zategnite slijepe matice
Svjetle žaruljice ●● ... ●●●	Previsoka razina vode	- Ispraznite spremnik. - Očistite crpku za pražnjenje - Odvodno crijevo položite bez pregiba
	Senzori-razine vode su prljavi	- Očistite
	Crpka za pražnjenje je začepljena	- Očistite

7 Čišćenje i održavanje



Pozor! Opasan električni napon!

Moguće posljedice: smrt ili teške ozljede.

Mjere zaštite: Prije radova na uređaju isključite mrežni napon i osigurajte od slučajnog ponovnog uključivanja.

Osnovni uvjeti koji se moraju poštivati:

- ▶ Utične spojnice spiralnih kabela spojene su pri isporuci.
 - Utične spojnice ne smiju se odvojiti tijekom čišćenja i održavanja.
- ▶ Prije svakog otvaranja isključite uređaj i izvadite električni utikač.
- ▶ Crpku za pražnjenje ne vadite iz spremnika. Priključni kabel može se oštetiti.
- ▶ Glavu usisivača nikad ne stavljajte na filtarski uložak kako se ne bi oštetila. Glavu usisivača položite na stranu ili na ručku.

7.1 Očistite spremnik

Postupite na sljedeći način:

D

1. Otpustite kopče za zatvaranje na adapterskom prstenu.
2. Podignite glavu usisivača za ručku.
3. Sljedeće dijelove očistite čistom vodom i mekom četkom:
 - senzore razine vode
 - ulaz crpke
 - fiksnu spojnicu C-Storz 2
 - spremnik iznutra
4. Uređaj sastavite obrnutim redoslijedom.

7.2 Čišćenje povratnog zaklopca

Preduvjet: Skinuta je glava usisivača s adapterskim prstenom.

Postupite na sljedeći način:

E

1. Otpustite obujmicu na spojnici i izvadite crpku.
2. Odvrnite povratni zaklopac nalijevo.
3. Očistite čistom vodom i mekom četkom.
4. Dijelove sastavite obrnutim redoslijedom.

7.3 Čišćenje filtarskog uložka

Preduvjet: Skinuta je glava usisivača s adapterskim prstenom.

Postupite na sljedeći način:

F

1. Okrenite filtarsku potpornu košaru nalijevo.
2. Filtarsku potpornu košaru i filter izvadite i očistite čistom vodom i mekom četkom.
3. Provjerite plovak u filtarskoj potpornoj košari. Plovak se mora moći slobodno pomicati.
4. Dijelove sastavite obrnutim redoslijedom.

8 Skladištenje / Prezimljavanje

- ▶ Uređaj što više ispraznite, temeljito očistite i provjerite da nije oštećen.
- ▶ Sva crijeva, cijevi i priključke što više ispraznite.
- ▶ Uređaj osušite i uskladištite na mjesto zaštićeno od mraza.

9 Potrošni dijelovi

Sljedeće su komponente potrošni dijelovi i nisu obuhvaćene jamstvom:

- ▶ Ugljene četkice
 - Ako su ugljene četkice pohabane, pošaljite glavu uređaja na popravak tvrtki OASE.

10 Zbrinjavanje







Ovaj uređaj ne smije se bacati u kućni otpad! Koristite za to, molimo Vas, za to predviđene sisteme preuzimanja. Prije toga onesposobite uređaj odrezivanjem kabla.

11 Tehnički podaci

PondoVac Premium			
Nazivni napon		V AC	230
Mrežna frekvencija		Hz	50
Snaga crpke za pražnjenje		W	800
Snaga usisivača		W	1500
Maksimalna snaga		W	2300
Rastalni osigurač 5 × 20 mm, 250 V		A	T8
Duljina električnog kabela		m	7,50
Dopuštena temperatura vode		°C	+4 ... +35
Maksimalna zapremina spremnika		l	95
Emisija zvučne snage		dB(A)	<60
Dimenzije	D × Š × V	mm	580 × 605 × 970
Masa	bez vode	kg	44
	s vodom	kg	140
Crpka za pražnjenje	Maksimalni kapacitet	l/min	450
	Maksimalna visina pumpanja	m	8,3
	Maksimalna veličina zrna	mm	∅ 50
Usisivač	Maksimalni kapacitet	l/min	333
	Maksimalna visina pumpanja (dubina uranjanja usisnog crijeva)	m	2,60
Odvod prljavštine	Broj	kom.	1
	Priključak odvodnog crijeva		C-Storz 2"
	Maksimalna duljina odvodnog crijeva	m	30

12 Simboli

IP 68 	Crpka za pražnjenje: Ne propušta prašinu. Ne propušta vodu do 1 m dubine.
IP X4	Usisivač: Zaštita od prodiranja raspršene vode
	Ne bacajte u običan kućni otpad.
	Uređaj ne podižite ovdje.
	Pozor! Pročitajte priručnik za uporabu.

Conținut

1	Indicații privind aceste instrucțiuni de utilizare	210
1.1	Simboluri din prezentele instrucțiuni	210
2	Descrierea produsului	211
2.1	Structura echipamentului	211
2.2	Descrierea funcțiilor	212
2.3	Utilizarea în conformitate cu destinația	212
3	Indicații privind securitatea muncii	212
3.1	Pericole care apar prin combinația dintre apă și electricitate	212
3.2	Instalație electrică conform normelor	213
3.3	Funcționare sigură	213
4	Amplasarea și racordarea	214
5	Exploatare	215
5.1	Unitate de operare	215
6	Înlăturarea defectunilor	217
7	Curățarea și întreținerea	218
7.1	Curățați rezervorul	218
7.2	Curățarea clapetei de reținere	218
7.3	Curățarea elementului de filtru	218
8	Depozitarea / depozitarea pe timp de iarnă	219
9	Consumabile	219
10	Îndepărtarea deșeurilor	219
11	Date tehnice	220
12	Simboluri	220
	Piese de schimb	271

Traducerea instrucțiunilor de utilizare originale

1 Indicații privind aceste instrucțiuni de utilizare

Bine ați venit la OASE Living Water. Prin achiziționarea produsului **PondoVac Premium** ați făcut o alegere bună.

Înainte de folosirea aparatului vă rugăm să citiți cu atenție instrucțiunile de utilizare și să vă familiarizați cu aparatul. Toate lucrările la nivelul și cu acest echipament pot fi efectuate numai conform prezentelor instrucțiuni.

Respectarea indicațiilor privind securitatea este obligatorie, în scopul unei utilizări corecte și sigure.

Vă rugăm să păstrați aceste instrucțiuni la loc sigur. În cazul schimbării proprietarului, înmânați-le acestuia.

1.1 Simboluri din prezentele instrucțiuni

Simbolurile utilizate în aceste instrucțiuni de funcționare au următoarea semnificație:



Pericolul de accidentare a persoanelor datorită tensiunii electrice

Acest simbol indică un pericol iminent, care se poate solda cu moartea sau accidentarea gravă, dacă nu se iau măsurile corespunzătoare.



Pericolul de accidentare a persoanelor datorită unei surse generale de pericol

Acest simbol indică un pericol iminent, care se poate solda cu moartea sau accidentarea gravă, dacă nu se iau măsurile corespunzătoare.



Indicație importantă pentru funcționarea fără perturbații.



A Trimitere la una sau mai multe imagini. În cazul acestui exemplu: Trimitere la figura A.



→ Referire la un alt capitol.

2 Descrierea produsului

2.1 Structura echipamentului

<input type="checkbox"/> A	Descriere
1	Mânerul
2	Sistemul de rulare
3	Capul dispozitivului de aspirare
4	2 × Clemă de închidere - Fixarea capului dispozitivului de aspirare pe inelul adaptor
5	Inelul adaptor
6	Conexiune pentru furtunul de scurgere - C-Furtunul de presiune - Cuplaj fix C-Storz 2" IG din aluminiu cu garnitură
7	2 × Cablu spiralat cu conectoare - Conectoarele au protecție împotriva inversării polarității și nu pot fi înlocuite. - 1 × Cablu de alimentare pentru pompă - 1 × Senzorul pentru conductorul de comandă al nivelului apei -
8	2 × Clemă de închidere - Fixarea inelului adaptor pe recipient
9	Rezervor - Cantitatea maximă de umplere 95 l
10	2 × Roată din cauciuc masiv
11	Postamentul pompei
12	Pompă de golire - Debitul maxim de pompare 450 l/min - Transportă granule de dimensiune până la Ø 50 mm
13	2 × Rolă de direcție cu frână de imobilizare - Împiedică pornirea accidentală a aspiratorului de nămol
14	Racord DN 50 cu 2 brățări de prindere - Leagă pompa de golire de clapeta de reținere
15	4 × Senzorul pentru nivelul apei- - Conectează automat pompa de golire.
16	Clapeta de reținere - Împiedică returul apei de pe furtunul de scurgere (6) - Generează vid de aspirare
17	Conexiune pentru furtunul de aspirare - Ø 50 mm
18	Coșul reazemului de filtru - Plutitorul integrat protejează partea electronică de pătrunderea apei în cazul depășirii înălțimii maxime a apei
19	Sita de filtrare VA - Protejează partea electronică de particulele de murdărie pătrunse
20	Unitate de operare
21	Cablu de rețea - Lungimea cablului aprox. 7,50 m
22	Suport de cablu

2.2 Descrierea funcțiilor

Prin intermediul furtunului de aspirare aparatul aspiră noroiul din ape care se adună în recipient. Senzorii din recipient măsoară nivelul apei. De la un anumit nivel al apei, pompa de golire se conectează automat. Apa murdară este transportată din recipient prin intermediul furtunului de scurgere.

Panoul de operare cu afișaj LED integrat permite o vedere de ansamblu a nivelului apei. Suplimentar, aspiratorul și pompa de golire pot fi comandate manual.

Particulele de murdărie tari, aspirate pot desprinde vopsea de pe carcasa din fier turnat a pompei de golire. Formarea unui strat de rugină pe carcasă este normală și nu influențează negativ funcția pompei de golire.

- ▶ Pentru funcționarea corespunzătoare a dispozitivului sunt necesare accesoriile ulterioare, care nu sunt incluse în pachetul standard. Aceste accesorii se pot achiziționa separat în funcție de utilizarea dispozitivului.
- ▶ Putere de aspirare extrem de mare de până la 333 l/min.
- ▶ Sistemul de rulare robust cu roți din cauciuc masiv și frână de imobilizare asigură mobilitatea și stabilitatea.

2.3 Utilizarea în conformitate cu destinația

PondoVac Premium, denumit în cele ce urmează "aparat", va fi utilizat exclusiv după cum urmează:

- ▶ Pentru aspirarea nămolului din iaz.
- ▶ Pentru curățarea iazurilor, bazinelor și piscinelor.
- ▶ Operarea cu respectarea datelor tehnice.
- ▶ Pentru scopuri private sau profesionale.

Pentru aparat sunt valabile următoarele restricții:

- ▶ Funcționare numai cu apă la o temperatură a apei de +4 °C ... +35 °C.
- ▶ Nu pompați niciodată alte substanțe în afară de apă.
- ▶ Nu utilizați ca aspirator uscat.
- ▶ Nu se va utiliza niciodată fără debit de apă.
- ▶ NU utilizați în combinație cu substanțe chimice, alimente, substanțe ușor inflamabile sau explozive

3 Indicații privind securitatea muncii

Acest aparat poate reprezenta o sursă de pericole pentru persoane și bunuri materiale dacă aparatul este utilizat impropriu, respectiv neconform cu destinația sa sau dacă indicațiile de siguranță nu sunt respectate.

Acest aparat poate fi folosit de copii începând cu vârsta de 8 ani, precum și de persoane cu capacități fizice, senzoriale sau mintale diminuate sau cu experiență și cunoștințe deficitare, dacă acestea sunt supravegheate sau au fost instruite în ce privește folosirea în siguranță a aparatului și dacă înțeleg pericolele rezultate. Copiii nu au permisiunea de a se juca cu aparatul. Curățarea și întreținerea de către utilizator nu sunt permise copiilor fără supraveghere.

3.1 Pericole care apar prin combinația dintre apă și electricitate

- ▶ Combinația dintre apă și electricitate poate conduce, în cazul racordării necorespunzătoare sau a manipulării incorecte, la deces sau vătămări corporale grave prin electrocutare.
- ▶ Înainte de a băga mâna în apă, scoateți de sub tensiune toate echipamentele aflate în apă.

3.2 Instalație electrică conform normelor

- ▶ Instalațiile electrice trebuie să respecte normele firmelor naționale de montaj, lucrările fiind efectuate numai de către un electrician specializat.
- ▶ O persoană este considerată electrician specializat în cazul în care, ca urmare a instruirii de specialitate, a cunoștințelor și a experiențelor are capacitatea și dreptul să aprecieze și să efectueze lucrările care îi sunt încredințate. Lucrările efectuate în calitate de specialist includ și identificarea pericolelor posibile și respectarea normelor, prevederilor și dispozițiilor regionale și naționale.
- ▶ Pentru întrebări și probleme, vă rugăm să vă adresați unui electrician specializat.
- ▶ Conectarea aparatului este permisă numai dacă datele electrice ale aparatului coincid cu cele ale instalației de alimentare cu energie electrică. Datele aparatului sunt menționate pe plăcuța de fabricație de pe aparat, de pe ambalaj sau din prezentele instrucțiuni.
- ▶ Aparatul trebuie să dispună de un sistem de protecție împotriva curenților vagabonzi cu o eroare de calcul a curentului de maxim 30 mA.
- ▶ Cablurile prelungitoare și distribuitorii de energie electrică (de exemplu reglete de prize) trebuie să fie compatibile pentru utilizarea în aer liber (cu protecție împotriva stropilor de apă).
- ▶ Cablurile de conectare la rețea nu trebuie să aibă o secțiune mai mică decât conexiunile cu furtun din cauciuc cu simbolul H07RN-F. Cablurile de extensie trebuie să îndeplinească condițiile standardului DIN VDE 0620.
- ▶ Conectați aparatul numai la o priză instalată corect.

3.3 Funcționare sigură

- ▶ În cazul cablurilor electrice defecte sau a unei carcase defecte, aparatul nu mai poate fi utilizat.
- ▶ Nu transportați și nu trageți aparatul de cablul de alimentare.
- ▶ Montați pe traseu conductele protejate contra deteriorărilor și aveți în vedere ca nicio persoană să nu poată cădea peste ele.
- ▶ Deschideți carcasa aparatului sau a componentelor aferente numai în cazul în care nu vi se solicită expres acest lucru în instrucțiuni.
- ▶ Executați la aparat numai lucrările care sunt descrise în aceste instrucțiuni. Adresați-vă unei stații de service autorizate sau, în caz de incertitudine, producătorului, dacă nu puteți remedia problemele.
- ▶ Utilizați numai piese de schimb și accesorii originale pentru aparat.
- ▶ Nu efectuați niciodată modificări tehnice ale aparatului.
- ▶ În cazul deteriorării cablului, aparatul, respectiv componenta trebuie înlocuite de către serviciul de clienți sau de către producător.
- ▶ Utilizați acest aparat numai atunci când nu se află persoane în apă!
- ▶ Mențineți uscate priza și ștecherul de alimentare.
- ▶ Mențineți conectorii uscați.

4 Amplasarea și racordarea

B, C



Atenție! Tensiune electrică periculoasă.

Posibile urmări: Pericol de moarte sau de accidente grave la utilizarea aparatelor sau Instalațiile electrice în sau pe apă.

Măsuri de protecție:

- ▶ Instalați aparatul la o distanță de minim 2 m de apă.
- ▶ Alegeți un sol orizontal, tare, pentru a evita răsturnarea.
- ▶ Blocați frâna de imobilizare, pentru a evita pornirea accidentală pe parcursul utilizării.
- ▶ Respectați prevederile naționale și regionale.



Instalați și utilizați aparatul numai deasupra nivelului apei. Urmări posibile, dacă aparatul este utilizat sub nivelul apei:

- ▶ Apa curge automat în recipient. Regimul de sucțiune este deranjat.
- ▶ Dacă aparatul este deconectat, apa curge automat prin recipient. Iazul / bazinul sunt golite.



Transportați și instalați aparatul.

- ▶ Utilizați sistemul de rulare al aparatului.
- ▶ Nu ridicați aparatul de mâner.
- ▶ Aparatul are o greutate mai mare de 40 kg. Pentru ridicare utilizați elemente adecvate de sprijin.

Condiții de bază care trebuie respectate:

- ▶ Ghidați apa murdară în canalizare sau cât mai departe de iaz, astfel încât să nu se scurgă înapoi în iaz.
- ▶ Desfășurați complet cablul de rețea- și prelungitorul.
 - Evitați legătura de cabluri
- ▶ Racordați sistemul de scurgere și furtunul de aspirare, precum și duzele Oase.
 - Recomandare: Pentru primii 10 metri utilizați un furtun de scurgere stabil. Un furtun de scurgere fără îndoitori asigură scurgerea fără defecțiuni a apei murdare.

5 Exploatare

5.1 Unitate de operare

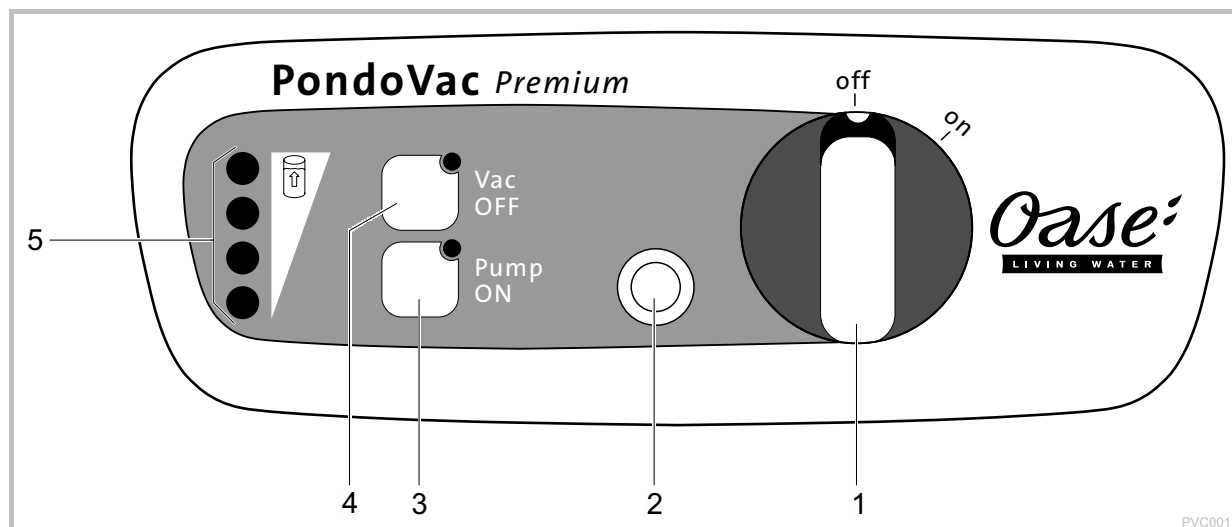

- 1 **Conectare-/deconectare**
 off: Aparatul este deconectat
 on: Aparatul este conectat
 - Aspiratorul pornește
 - Pompa de golire se conectează când nivelul max. al apei este atins. (1)
- 2 **Conectarea disjuncturului de protecție a motorului**
 Disjunctorul de protecție a motorului dezactivează pompa de golire în timpul blocării. (→ înlăturarea defecțiunilor)
 - Tasta de deblocare iese în evidență
 - Reconectarea pompei de golire: Apăsați tasta de deblocare
- 3 **Pump ON**
 Golirea manuală a recipientului, de ex. după utilizare sau ca să se poată mișca mai ușor aparatul.
 - Apăsați tasta: Pompa de golire se conectează (LED-ul luminează)
 - Eliberați tasta: Pompa de golire se deconectează
- 4 **Vac OFF**
 Oprirea manuală a aspiratorului, dacă emisia sonoră trebuie redusă pentru o scurtă perioadă de timp
 - Apăsați tasta: Aspiratorul se deconectează (LED-ul luminează)
 - Eliberați tasta: Aspiratorul pornește
- 5 **LED-urile pentru afișarea nivelului apei**
 LED-urile se aprind verde:
 ●●● nivelul maxim al apei
 ●● nivelul mediu al apei
 ● nivelul scăzut al apei
 LED-ul se aprinde roșu:
 ● nivelul minim al apei



Atenție! Tensiune electrică periculoasă!

Posibile urmări: Moarte sau accidente grave.

Măsuri de protecție: Înainte să puneți aparatul în funcțiune, deconectați tensiunea de rețea de la toate aparatele care se află în apă.



Indicație! Partea electronică este distrusă.

Nu utilizați niciodată aparatul fără elementul de filtru!

- ▶ Imersați bara telescopică cu furtun de aspirare și duza în apă și aspirați fundul iazului-/fundul piscinei.
- ▶ LED-urile verzi de pe unitatea de operare indică prin lumini/pâlpâiri nivelul apei din recipient
 - • ... ••: Pompa de golire se activează automat și transportă apa murdară din recipient.
 - •• ... •••: Nivelul maxim al apei este atins. Pe fundul recipientului s-a adunat murdărie în exces, pompa de golire nu mai poate transporta apa murdară.
- ▶ În caz de necesitate aspiratorul poate fi deconectat manual cu „Vac OFF“.
- ▶ În caz de necesitate pompa de golire poate fi deconectată manual cu „Pump ON“.
 - Recomandare: Goliți recipientul, pentru a reduce greutatea. Aparatul poate fi mișcat mai ușor.
 - Pentru a deconecta aspiratorul pe parcursul golirii, țineți apăsată „Pump ON“ și „Vac OFF“ concomitent.
- ▶ Înainte de curățare și întreținere goliți recipientul prin intermediul pompei de golire.
 - Recomandare: Aspirați apa curată și goliți din nou. Particulele de murdărie sunt desprinse și transportate spre evacuare.
- ▶ Curățați aparatul după fiecare utilizare. (→ Curățare și întreținere)

6 Înlăturarea defecțiunilor

Defecțiune	Cauză	Remediere
Aparatul nu pornește	Nicio tensiune de rețea	Conectați tensiunea de rețea
Aspiratorul nu pornește	Periile de cărbune sunt uzate	Solicitați înlocuirea periilor de cărbune(→ înlocuirea periilor de cărbune)
Putere de aspirare diminuată	Bara telescopică cu piesă de aspirare scufundate prea adânc	Respectați adâncimea maximă de imersare de 2,60 m
	Furtunul de aspirare sau piesa de aspirare sunt murdare	Curățare
	Pompa de golire este deconectată și clapeta de reținere este blocată	Curățare - Aspirați apa cu furtunul de scurgere până când supapa este curățată - Curățați clapeta de reținere
Aspiratorul pornește și se oprește	Apare la recipientul gol după conectare	Comportament normal - Aspiratorul și pompa de golire trebuie să se regleze
	Nivelul maxim al apei este depășit	- Goliți recipientul - Curățați pompa de golire - Montați furtunul de scurgere fără îndoituri
Pompa de golire refulează puțin sau deloc	Disjunctorul de protecție a motorului s-a declanșat	- Goliți recipientul - Curățarea pompei - Apăsăți tasta de deblocare
	Intrarea pompei este înfundată	Curățare
	Furtunul de scurgere provoacă retenția apei	Montați furtunul de scurgere fără îndoituri
Pompa de golire nu pornește automat	Senzorii pentru nivelul apei-sunt murdari	Curățare
	Conectorii nu sunt conectați corect	Conectați, strângeți ferm piulițele olandeze
●● ... ●●● LED-urile luminează	Nivelul apei prea ridicat	- Goliți recipientul. - Curățați pompa de golire - Montați furtunul de scurgere fără îndoituri
	Senzorii pentru nivelul apei-sunt murdari	- Curățare
	Pompa de golire este înfundată	- Curățare

7 Curățarea și întreținerea



Atenție! Tensiune electrică periculoasă!

Posibile urmări: moarte sau accidente grave.

Măsuri de protecție: Înainte de efectuarea operațiunilor la nivelul echipamentului este necesară întreruperea tensiunii de alimentare și protejarea împotriva reconectării accidentale.

Condiții de bază care trebuie respectate:

- ▶ Conectorii cablurilor spiralate sunt conectați la livrare.
 - Conectorul nu trebuie detașate la curățare și întreținere.
- ▶ Înainte de fiecare deschidere deconectați aparatul și scoateți fișa de rețea.
- ▶ Nu ridicați pompa de golire din recipient. Cablul de alimentare poate fi deteriorat.
- ▶ Niciodată nu așezați capul dispozitivului de aspirare pe elementul de filtru, pentru a evita deteriorarea. Așezați capul dispozitivului de aspirare pe o parte sau pe mâner.

7.1 Curățați rezervorul

Procedați după cum urmează:

D

1. Desfaceți clema de închidere de pe inelul adaptor.
2. Ridicați capul de aspirație de mâner.
3. Curățați următoarele piese cu apă curată și o cu perie moale:
 - Senzor pentru nivelul apei
 - Intrarea pompei
 - Cuplaj fix C-Storz 2
 - Recipient din interior
4. Asamblați aparatul în ordine inversă.

7.2 Curățarea clapetei de reținere

Condiție necesară: Capul dispozitivului de aspirare cu inelul adaptor este demontat.

Procedați după cum urmează:

E

1. Desfaceți brățara de prindere de pe racord și extrageți pompa.
2. Rotiți clapeta de reținere în sens anti-orar.
3. Curățați cu apă curată și o cu perie moale.
4. Asamblați piesele în ordine inversă.

7.3 Curățarea elementului de filtru

Condiție necesară: Capul dispozitivului de aspirare cu inelul adaptor este demontat.

Procedați după cum urmează:

F

1. Rotiți capul reazemului de filtru în sens anti-orar.
2. Extrageți capul reazemului de filtru și filtrul și curățați-le cu apă curată și o perie moale.
3. Verificați plutitorul din coșul reazemului de filtru. Plutitorul trebuie să se miște liber.
4. Asamblați piesele în ordine inversă.

8 Depozitarea / depozitarea pe timp de iarnă

- ▶ Goliți cât mai bine posibil echipamentul, efectuați o curățare temeinică și verificați dacă nu există defecțiuni.
- ▶ Goliți cât mai bine posibil toate furtunurile, conductele și racordurile.
- ▶ Depozitați aparatul într-un loc uscat și ferit de îngheț.

9 Consumabile

Următoarele componente sunt piese supuse uzurii și nu fac obiectul garanției:

- ▶ Perii de cărbune
 - În cazul periiilor cu cărbune uzate, trimiteți capul aparatului pentru reparație la OASE.

10 Îndepărtarea deșeurilor







Nu este admisă eliminarea acestui echipament împreună cu deșeurile menajere! Vă rugăm să utilizați sistemul de recuperare a deșeurilor prevăzut în acest scop. În prealabil, scoateți din uz echipamentul prin secționarea cablului.

11 Date tehnice

PondoVac Premium			
Tensiunea măsurată		V AC	230
Frecvența rețelei		Hz	50
Puterea consumată a pompei de golire		W	800
Puterea consumată a aspiratorului		W	1500
Puterea maximă consumată		W	2300
Siguranță fuzibilă 5 × 20 mm, 250 V		A	T8
Lungimea cablului de rețea		m	7,50
Temperatura admisă a apei		°C	+4 ... +35
Volumul maxim de umplere al recipientului		l	95
Emisia sunetului propagat prin aer		dB(A)	<60
Dimensiuni	L × l × H	mm	580 × 605 × 970
Greutate	Fără apă	kg	44
	Cu apă	kg	140
Pompă de golire	Debitul maxim de pompare	l/min	450
	Înălțimea maximă de transport	m	8,3
	Dimensiunea maximă a granulei	mm	∅ 50
Aspiratorul	Debitul maxim de pompare	l/min	333
	Înălțimea maximă de transport (adâncimea de imersare a furtunului de aspirare)	m	2,60
Evacuarea murdăriei	Număr	ST	1
	Conexiune pentru furtunul de scurgere		C-Storz 2"
	Lungimea maximă a furtunului de scurgere	m	30

12 Simboluri

IP 68 	Pompa de golire: Etaș la praf. Etaș la apă până la o adâncime de 1 m.
IP X4	Aspiratorul: Protecție împotriva intrării apei de stropire.
	A nu se elimina împreună cu deșeurile menajere normale.
	Nu ridicați aparatul aici.
	Atenție! Citiți instrucțiunile de utilizare.

Съдържание

1	Инструкции към настоящото упътване за употреба	222
1.1	Символите в това упътване	222
2	Описание на продукта.....	223
2.1	Устройство на уреда	223
2.2	Описание на функциите	224
2.3	Употреба по предназначение	224
3	Указания за безопасност	224
3.1	Рискове, породени от комбинацията между вода и електричество	224
3.2	Електрическо инсталиране съгласно предписанията	225
3.3	Безопасна работа.....	225
4	Монтаж и свързване.....	226
5	Обслужване	227
5.1	Обслужващ блок	227
6	Отстраняване на повреди	229
7	Почистване и поддръжка	230
7.1	Почистете резервоара	230
7.2	Почистване на възвратния клапан	230
7.3	Почистване на филтърния елемент.....	230
8	Съхранение/зазимяване	231
9	Бързо износващи се части	231
10	Изхвърляне	231
11	Технически данни	232
12	Символи	232
	Резервни части	271

Превод на оригиналното упътване за употреба

1 Инструкции към настоящото упътване за употреба

Добре дошли в OASE Living Water. С покупката на продукта **PondoVac Premium** Вие направихте добър избор.

Преди първото използване на уреда внимателно прочетете Ръководството и се запознайте с уреда. Всички работи по и с този уред трябва да се изпълняват в съответствие с настоящето ръководство.

Непременно спазвайте инструкциите за безопасност за правилното и безопасно ползване.

Грижливо съхранете това ръководство. При смяна на собственика, моля, предайте и ръководството.

1.1 Символите в това упътване

Символите, използвани в упътването за употреба, имат следното значение:



Опасност от нараняване с опасно електрическо напрежение

Символът указва пряка опасност, последиците от която могат да бъдат смърт или тежки наранявания, ако не бъдат взети съответните мерки.



Опасност от нараняване чрез общ източник на опасност

Символът указва пряка опасност, последиците от която могат да бъдат смърт или тежки наранявания, ако не бъдат взети съответните мерки.



Важно указание за безпроблемно експлоатиране.

А Препратка към една или повече фигури. В този пример: Препратка към фигура А.

→ Препратка към друга глава.

2 Описание на продукта

2.1 Устройство на уреда

<input type="checkbox"/> А	Описание
1	Дръжка
2	Ходова част
3	Смукателна глава
4	2 × Затваряща скоба - Фиксиране на смукателната глава върху адаптерния пръстен
5	Адаптерен пръстен
6	Връзка изпускателен маркуч - С-Нагнетателен маркуч - Фиксирана муфа C-Storz 2" IG Alu с уплътнение
7	2 × Спирален кабел с щепселен съединител - Щепселният съединител е осигурен срещу размяна на полюсите и не може да се обърне. - 1 × Съединителен тръбопровод помпа - 1 × Управляващ проводник сензор за-ниво на водата
8	2 × Затваряща скоба - Фиксиране на адаптерния пръстен върху резервоара
9	Резервоар - Макс. обем на пълнене 95 l
10	2 × Колело от плътна гума
11	Долна част на помпата
12	Изпразваща помпа - Макс. подаваща мощност 450 l/min - Подава размер на частиците до Ø 50 mm
13	2 × Управляваща ролка със спирачка за паркиране - Предотвратява непредвидено потегляне на устройството за изсмукване на тиня
14	Съединител DN 50 с 2 скоби - Свързва изпразващата помпа с възвратен клапан
15	4 × Сензор за-ниво на водата - Автоматично включва изпразващата помпа
16	Възвратен клапан - Предотвратява връщане на водата от изпускателния маркуч (6) - Създава засмукващ вакуум
17	Връзка за засмукващ маркуч - Ø 50 mm
18	Опорна кошница на филтъра - Вграденият поплавък предпазва електрониката от проникваща вода при надвишаване на макс. ниво на водата
19	Филтърно сито VA - Предпазва електрониката от проникващи замърсяващи частици
20	Обслужващ блок
21	Захранващ кабел - Дължина на кабела ок. 7,50 m
22	Конзола за кабела

2.2 Описание на функциите

Уредът засмуква през засмукващия маркуч тиня от водния басейн, която се събира в резервоара. Сензори в резервоара измерват нивото на водата. Над определено ниво на водата автоматично се включва изпразващата помпа. Мръсната вода се изпомпва от резервоара през изпускателния маркуч.

Обслужващият панел с вграден светодиоден индикатор дава точен обзор на нивото на водата. Освен това засмукващото устройство и изпразващата помпа могат да се управляват ръчно.

Засмуканите твърди замърсяващи частици могат да разтворят боята на корпуса от чугун на изпразващата помпа. Образуването на лек слой ръжда върху корпуса е нормално и не влияе на функционирането на изпразващата помпа.

- ▶ За работата на уреда са необходими допълнителни аксесоари, които не са част от закупеният продукт. В зависимост от ползването на уреда е необходимо тези аксесоари да бъдат закупени отделно.
- ▶ Извънредно мощна засмукваща мощност до 333 l/min.
- ▶ Здравата ходова част с колела от плътна гума и спирачка за паркиране осигуряват много добра подвижност и стабилност.

2.3 Употреба по предназначение

PondoVac Premium, нататък наричан "уред", може да се използва само така, както е описано по-долу:

- ▶ За изсмукване на тинята от градинското езеро.
- ▶ За почистване на езера, езера за плуване и басейни.
- ▶ Експлоатация при спазване на техническите данни.
- ▶ За лични или производствени нужди.

За уреда са валидни следните ограничения:

- ▶ Експлоатация само с вода при температура на водата от +4 °C ... +35 °C.
- ▶ Никога не изпомпвайте други субстанции освен вода.
- ▶ Не използвайте като засмукващо устройство за сухи материали.
- ▶ Никога не използвайте уреда без вода.
- ▶ Не използвайте уреда заедно с химикали, хранителни продукти, лесно запалими или взривоопасни вещества.

3 Указания за безопасност

От този уред могат да произтекат опасности за хората и имуществото, ако същият се използва неправилно, респ. не по предназначение или ако не се спазват указанията за безопасност.

Този уред може да се използва от деца над 8 години, както и от лица с ограничени физически, сензорни или умствени способности или от лица, на които липсват опит и познания, ако това се извършва под надзор или те бъдат инструктирани относно безопасната употреба на уреда и разбират възникващите вследствие на това опасности. Деца не бива да играят с уреда. Почистването и потребителската поддръжка не могат да се извършват от деца, ако те са без надзор.

3.1 Рискове, породени от комбинацията между вода и електричество

- ▶ Комбинацията от вода и електричество може да доведе при неправилно свързване към захранването или при неправилна работа с уреда до сериозни наранявания от токов удар.
- ▶ Преди да бъркате във водата винаги изключвайте от напрежение всички намиращи се във водата уреди.

3.2 Електрическо инсталиране съгласно предписанията

- ▶ Електрическите инсталации трябва да отговарят на националните разпоредби за изграждане и могат да се правят само от специализиран електро персонал.
- ▶ Дадено лице се счита за специалист по електро, ако е квалифицирано и упълномощено въз основа на своето професионално образование, познания и опит да оценява и извършва възложената му работа. Работата като специалист обхваща също разпознаването на възможни опасности и спазването на действащите регионални и национални стандарти, предписания и разпоредби.
- ▶ При въпроси и проблеми се обръщайте към електроспециалист.
- ▶ Свързването на уреда е разрешен само тогава, когато електрическите данни на уреда и токовото захранване съвпадат. Данните за уреда се намират върху заводската табела на уреда, върху опаковката или в настоящето ръководство.
- ▶ Уредът трябва да е обезопасен със защитно съоръжение за ток на утечка с номинален ток на утечка от максимум 30 mA.
- ▶ Удължаващи кабели и токови разпределители (напр. многогнездови контакти) трябва да са подходящи за използване на открито (защитени от пръски вода).
- ▶ Захранващите проводници за връзка с електрическата мрежа не трябва да са с по-малко сечение от гугените маркучи с кратко обозначение H07RN-F. Удължаващите проводници трябва да съответстват на DIN VDE 0620.
- ▶ Свържете уреда само към инсталиран според предписанията контакт.

3.3 Безопасна работа

- ▶ При дефектни електрически проводници или дефектен корпус уредът не бива да се използва.
- ▶ Не носете, съответно не теглете уреда за захранващия кабел.
- ▶ Полагайте проводниците така, че да са предпазени от повреди и обърнете внимание на това, никой да не може да се спъне в тях.
- ▶ Отваряйте корпуса на уреда или на принадлежащите му части, само ако това се изисква изрично в ръководството.
- ▶ Извършвайте само работи по уреда, които са описани в това ръководство. Ако проблемите не могат да се отстранят, обърнете се към упълномощен филиал на клиентската служба или при съмнения към производителя.
- ▶ Използвайте само оригинални резервни части и оригинални аксесоари за уреда.
- ▶ Никога не извършвайте технически промени по уреда.
- ▶ При повреден кабел уредът, респ. компонентите трябва да се заменят от упълномощен сервиз или от производителя.
- ▶ Експлоатирайте уреда само, ако във водата няма хора!
- ▶ Поддържайте контакта и мрежовия щепсел сухи.
- ▶ Дръжте щепселните съединители щекери сухи.

4 Монтаж и свързване

B, C



Внимание! Опасно електрическо напрежение.

Възможни последствия: Смърт или тежки наранявания при експлоатация на електрически уреди или инсталации във или до водни площи.

Предпазни мерки:

- ▶ Поставете уреда на разстояние най-малко 2 m от водната площ.
- ▶ Изберете равен, твърд терен, за да избегнете падане.
- ▶ Задействайте спирачката за паркиране, за да избегнете непредвидено потегляне по време на работа.
- ▶ Спазвайте националните и регионални предписания.



Поставяйте и използвайте уреда само над водното ниво. Възможни последствия, когато уредът се експлоатира под водното ниво:

- ▶ Водата влиза самостоятелно в резервоара. Засмукващата работа се нарушава.
- ▶ При изключен уред водата минава самостоятелно през резервоара. Езерото / басейнът се изпразва.



Транспортирайте и поставете уреда.

- ▶ Използвайте ходовата част на уреда.
- ▶ Не повдигайте уреда за дръжката.
- ▶ Уредът има тегло над 40 kg. За повдигане използвайте подходящи подежни средства.

Основни условия, които трябва да се спазват:

- ▶ Замърсената вода да се отвежда в канализацията или далеч от езерото, за да не може да се върне обратно в него.
- ▶ Развийте изцяло мрежовия- и удължителен кабел.
 - Избягвайте възлите по кабела
- ▶ Свържете изходящия и засмукващия поплавъков маркуч, както и дюзите на Oase.
 - Препоръка: На първите 10 метра използвайте твърд изпускателен маркуч. Изпускателен маркуч без пречупване гарантира безпроблемно изтичане на мръсната вода.

5 Обслужване

5.1 Обслужващ блок

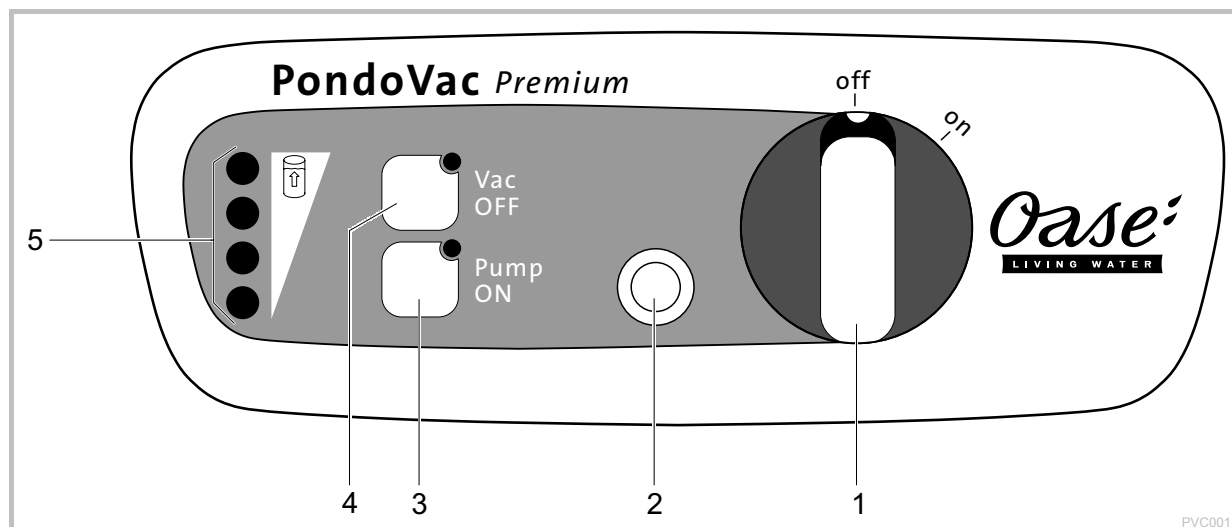

- 1 **Включване-/изключване**
 off: Уредът е изключен
 on: Уредът е включен
 – Засмукващото устройство започва работа
 – Изпразващата помпа се включва, когато е достигнато макс. ниво на водата. (1)
- 2 **Включване на защитния прекъсвач на двигателя**
 Защитният прекъсвач на двигателя изключва изпразващата помпа при блокиране. (→ Отстраняване на неизправности)
 – Бутонът за освобождаване изскача
 – Включване отново на изпразващата помпа: Натиснете бутона за освобождаване
- 3 **Pump ON**
 Ръчно изпразване на резервоара, напр. след работа или за да може уредът да се придвижва по-лесно.
 – Натиснете бутона: Изпразващата помпа включва (светва светодиодът)
 – Отпуснете бутона: Изпразващата помпа изключва
- 4 **Vac OFF**
 Ръчно изключване на засмукващото устройство, когато шумовата емисия трябва да се намали за кратко
 – Натиснете бутона: Засмукващото устройство изключва (светва светодиодът)
 – Отпуснете бутона: Засмукващото устройство се включва
- 5 **Светодиоди за индикация нивото на водата**
 Светят зелени светодиоди
 - максимално ниво на водата
 - средно ниво на водата
 - ниско ниво на водата
 Свети червен светодиод:
 - минимално ниво на водата



Внимание! Опасно електрическо напрежение!

Възможни последиствия: Смърт или тежки наранявания.

Предпазни мерки: Преди да пуснете уреда в експлоатация, изключете от мрежата напрежението на всички намиращи се във водата уреди.



Указание! Електрониката се разрушава.

Не използвайте никога уреда без филтърен елемент!

- ▶ Потопете телескопичния прът със засмукващия поплавков маркуч във водата и засмучете дъното на езерото-/басейна.
- ▶ Зелените светодиоди върху обслужващия блок показват нивото на водата в резервоара чрез светене/мигане
 - • ... ••: Изпразващата помпа включва автоматично и подава мръсната вода от резервоара.
 - •• ... •••: Достигнато е макс. ниво на водата. На дъното на резервоара са се събрали прекалено много замърсявания, изпразващата помпа не може вече да подава мръсната вода.
- ▶ При нужда засмукващото устройство може ръчно да се изключи с „Vac OFF“.
- ▶ При нужда изпразващата помпа може ръчно да се включи с „Pump ON“.
 - Препоръка: Изпразнете резервоара, за да намалите теглото. Уредът сега може да се придвижва по-лесно.
 - За да изключите засмукващото устройство по време на изпразването, задръжте натиснати едновременно „Pump ON“ и „Vac OFF“.
- ▶ Преди почистване и поддръжка изпразнете резервоара чрез изпразващата помпа.
 - Препоръка: Засмучете чиста вода и отново изпразнете. Замърсяващите частици се разтварят и извеждат.
- ▶ След всяко използване почиствайте уреда (→ Почистване и поддръжка)

6 Отстраняване на повреди

Неизправност	Причина	Отстраняване
Уредът не включва	Липсва мрежово напрежение	Включете мрежовото напрежение
Засмукващото устройство не тръгва	Износени четки на двигателя	Възложете замяна на четките (→ заменете четките)
Намалена засмукваща мощност	Телескопичният прът със засмукващия накрайник е потопен твърде много	Спазвайте макс. дълбочина на потапяне 2,60 m
	Засмукващият маркуч или засмукващият накрайник са замърсени	Почистете
	Изпразващата помпа е изключена и възвратният клапан е блокиран	Почистете - Засмучете вода с изпускателния маркуч, докато клапанът се освободи - Почистете възвратния клапан
Засмукващото устройство включва и изключва	Случва се при празен резервоар след включване	Нормално поведение - Засмукващото устройство и изпразващата помпа трябва да се саморегулират
	Надвишено е макс. ниво на водата.	- Изпразнете резервоара - Почистете изпразващата помпа - Положете изпускателния маркуч без пречупване
Изпразващата помпа почти не подава	Задействан защитен прекъсвач на двигателя	- Изпразнете резервоара - Почистете помпата - Натиснете бутона за освобождаване
	Входът на помпата е задръстен	Почистете
	Изпускателният маркуч предизвиква връщане на водата	Положете изпускателния маркуч без пречупване
Изпразващата помпа не включва автоматично	Сензорите-за ниво на водата са замърсени	Почистете
	Щепселното съединение не е правилно свързано	Свържете, затегнете гайките за свързване
●● ... ●●● светодиоди светят	Нивото на водата е твърде високо	- Изпразнете резервоара. - Почистете изпразващата помпа - Положете изпускателния маркуч без пречупване
	Сензорите-за ниво на водата са замърсени	- Почистете
	Изпразващата помпа е задръстена	- Почистете

7 Почистване и поддръжка



Внимание! Опасно електрическо напрежение!

Възможни последствия: смърт или тежки наранявания.

Защитни мерки: Преди работа по уреда да се изключи напрежението от мрежата и да се обезопаси срещу неумишлено повторно включване.

Основни условия, които трябва да се спазват:

- ▶ Щепселните съединения на спиралните кабели са свързани при доставката.
 - Щепселният съединител не трябва да се освобождава при почистване и поддръжка.
- ▶ Преди всяко отваряне изключете уреда и извадете мрежовия щепсел.
- ▶ Не вдигайте изпразващата помпа от резервоара. Свързващият кабел може да се повреди.
- ▶ Никога не поставяйте смукателната глава върху филтърния елемент, за да избегнете повреда. Поставете смукателната глава отстрани или върху дръжката.

7.1 Почистете резервоара

Процедирайте по следния начин:

D

1. Освободете затварящата скоба при адаптерния пръстен.
2. Вдигнете смукателната глава за дръжката.
3. почистете следните части с чиста вода и мека четка:
 - Сензор за ниво на водата
 - Вход на помпата
 - Фиксирана муфа C-Storz 2
 - Резервоарът отвътре
4. Сглобете уреда в обратна последователност.

7.2 Почистване на възвратния клапан

Предпоставка: Смукателната глава с адаптерния пръстен е свалена.

Процедирайте по следния начин:

E

1. Освободете скобата при връзката и издърпайте помпата.
2. Развийте възвратния клапан срещу часовниковата стрелка.
3. Почистете с чиста вода и мека четка.
4. Сглобете частите в обратна последователност.

7.3 Почистване на филтърния елемент

Предпоставка: Смукателната глава с адаптерния пръстен е свалена.

Процедирайте по следния начин:

F

1. Развийте опорната глава на филтъра срещу часовниковата стрелка.
2. Издърпайте опорната глава на филтъра и филтъра и почистете с чиста вода и мека четка:.
3. Проверете поплавката в опорната кошница на филтъра. Поплавокът трябва да се движи свободно.
4. Сглобете частите в обратна последователност.

8 Съхранение/зазимяване

- ▶ Изпразнете уреда, доколкото е възможно, почистете го основно и го проверете за повреди.
- ▶ Изпразнете всички маркучи, тръбопроводи и връзки, доколкото е възможно.
- ▶ Съхранявайте уреда на сухо и защитено от замръзване място.

9 Бързо износващи се части

Следните компоненти са бързо износващи се части и не подлежат на гаранционно обслужване:

- ▶ Четки на двигателя
 - При износени четки на двигателя изпратете главата на уреда до OASE за ремонт.

10 Изхвърляне







Този уред не бива да се изхвърля като битов отпадък! Моля, използвайте предвидената за целта система за обратно приемане. Преди това отрежете кабелите, за да не може уреда да се използва.

11 Технически данни

PondoVac Premium			
Номинално напрежение		V AC	230
Мрежова честота		Hz	50
Консумирана мощност изпразваща помпа		W	800
Консумирана мощност засмукващо устройство		W	1500
Максимална консумирана мощност		W	2300
Стопяем предпазител 5 × 20 mm, 250 V		A	T8
Дължина на мрежовия кабел		m	7,50
Допустима температура на водата		°C	+4 ... +35
Максимален обем на пълнене резервоар		l	95
Шумова емисия във въздуха		dB(A)	<60
Размери	Д × Ш × В	mm	580 × 605 × 970
Тегло	без вода	kg	44
	с вода	kg	140
Изпразваща помпа	Максимална мощност на подаване	l/min	450
	Максимална височина на подаване	m	8,3
	Максимален размер на частиците	mm	∅ 50
Засмукващо устройство	Максимална мощност на подаване	l/min	333
	Максимална височина на подаване (дълбочина на потапяне засмукващ маркуч)	m	2,60
Изходяща мръсна тръба	Брой	БР	1
	Връзка изпускателен маркуч		C-Storz 2"
	Максимална височина на изпускателния маркуч	m	30

12 Символи

IP 68 	Изпразваща помпа: Прахоустойчива. Водонепропусклива до 1 m дълбочина.
IP X4	Засмукващо устройство: Защита срещу навлизане на пръски вода.
	Не изхвърляйте с обикновените битови отпадъци.
	Не повдигайте уреда тук.
	Внимание! Прочетете ръководството за експлоатация.

Зміст

1	Вказівки до цієї інструкції з експлуатації	234
1.1	Символи, що використані у цій інструкції з експлуатації	234
2	Опис виробу	235
2.1	Встановлення пристрою	235
2.2	Описання принципу дії пристрою.....	236
2.3	Використання пристрою за призначенням.....	236
3	Правила техніки безпеки	236
3.1	Небезпека через контакт води з електрикою.....	236
3.2	Електричний монтаж згідно з правилами.....	237
3.3	Надійна експлуатація.....	237
4	Встановлення та підключення.....	238
5	Обслуговування.....	239
5.1	Панель управління.....	239
6	Усунення несправностей	241
7	Чистка і догляд	242
7.1	Очищення резервуару	242
7.2	Очищення зворотного клапана	242
7.3	Очищення фільтра.....	242
8	Збереження пристрою, в т. ч. взимку	243
9	Деталі, що швидко зношуються	243
10	Утилізація	243
11	Технічні характеристики.....	244
12	Умовні позначення	244
	Запасні частини	271

Переклад оригінального посібника з експлуатації

1 Вказівки до цієї інструкції з експлуатації

Раді вітати вас у компанії «OASE Living Water». Придбавши дану продукцію **PondoVac Premium**, Ви зробили гарний вибір.

Перед першим використанням пристрою ретельно прочитайте інструкцію з експлуатації і ознайомтеся з пристроєм. Всі роботи з даним приладом та на ньому дозволяється проводити тільки при дотриманні умов цієї інструкції по експлуатації.

Обов'язково дотримуйтеся правил техніки безпеки для правильного та безпечного використання пристрою.

Ретельно зберігайте цю інструкцію з експлуатації. У випадку зміни власника передайте йому інструкцію з експлуатації.

1.1 Символи, що використані у цій інструкції з експлуатації

Умовні позначення, які використано в цьому посібнику, мають наступне значення:



Небезпека травмування небезпечним електричним струмом

Умовне позначення вказує на безпосередню небезпеку, яка може призвести до смерті або важких ушкоджень, якщо не вжити відповідних заходів.



Небезпека травмування людей від загальних джерел небезпеки

Умовне позначення вказує на загрожуючу безпосередню небезпеку, яка може призвести до смерті або важких ушкоджень, якщо не вжити відповідних заходів.



Важлива вказівка для безперебійної роботи.

A Посилання на один або кілька малюнків. У цьому прикладі: посилання на малюнок А.

→ Посилання на іншу главу.

2 Опис виробу

2.1 Встановлення пристрою

□ A	Опис
1	Ручка
2	Ходовий механізм
3	Всмоктувальний ковпак
4	2 ×затискача - Фіксує всмоктувальний ковпак на кільці перехідника
5	Кільце перехідника
6	Стик відвідного шлангу - С-подібний напірний рукав - 2-двіймова алюмінієва сліпа муфта C-Storz IG з ущільненням
7	2 ×спіральні проводи зі штекерним з'єднувачем - Штекерні з'єднувачі поляризовані та не замінюються. - 1 ×з'єднувальний трубопровід насосу - 1 ×сенсор рівня води лінії -керування
8	2 ×затискача - Фіксує кільце перехідника на резервуарі
9	Резервуар - Макс. місткість: 95 л
10	2 ×гумові колеса
11	Опора насоса
12	Висмоктувальний насос - Макс. швидкість перекачування: 450 л/хв. - Діаметр отвору перекачування: доØ 50 мм
13	2 ×рульові стійки зі стоянковою гальмівною системою - Запобігає випадковому запуску приладу для відсмоктування шламу
14	З'єднувач DN 50 із 2 затискачами - З'єднує висмоктувальний насос зі зворотним клапаном
15	4 ×датчики -рівня води - Автоматично вмикає висмоктувальний насос
16	Зворотній клапан - Запобігає зворотньому ходу води з відвідного шлангу (6) - Генерує всмоктування вакуумом
17	Стик всмоктувального шланга - Ø 50 мм
18	Короб-фіксатор фільтра - Вбудований поплавець захищає електроніку від потрапляння води у випадку перевищення максимального рівня води
19	Фільтрувальна сітка ВА - Захищає електроніку від потрапляння частинок бруду
20	Панель управління
21	Мережевий кабель - Довжина кабелю прибл. 7,50 м.
22	Кабельний барабан

2.2 Описання принципу дії пристрою

Через всмоктувальний шланг пристрій висмоктує шлам із води, яка збирається в резервуарі. Датчики в резервуарі вимірюють рівень води. На визначеному рівні води висмоктувальний насос вмикається автоматично. Брудна вода викачується з резервуару через відвідний шланг.

На панелі управління зі вбудованим світлодіодним показчиком відображається детальний огляд рівня води. Крім того, всмоктувальним та висмоктувальним насосами можна керувати вручну.

Витягнуті тверді частинки бруду можуть зняти лакове покриття чавунного корпусу висмоктувального насоса. Формування тонкого шару іржі на корпусі — це звичайне явище й не впливає на функціонування висмоктувального насоса.

- ▶ Для експлуатації потрібно мати додаткове обладнання. Дане обладнання не входить в комплект поставки і його необхідно придбати окремо.
- ▶ Дуже сильна потужність всмоктування — до 333 л/хв.
- ▶ Міцний ходовий механізм із гумовими колесами та стоянковою гальмівною системою забезпечує гарний хід та стійкість.

2.3 Використання пристрою за призначенням

PondoVac Premium, надалі «Пристрій», використовувати лише як описано нижче.

- ▶ Для аспірації ставкового мулу.
- ▶ Для очищення ставків, басейнів і водоймищ.
- ▶ Експлуатація з дотриманням технічних характеристик.
- ▶ Для приватних або комерційних цілей.

На прилад поширюються наступні обмеження:

- ▶ Дозволяється використовувати прилад тільки з водою при температурі води +4 °C ... +35 °C.
- ▶ Забороняється перекачувати інші речовини, крім води.
- ▶ Забороняється використовувати в якості електропилосмока.
- ▶ Ніколи не експлуатувати без подачі води.
- ▶ Не допускати контакту з хімікатами, харчовими продуктами, легкозаймистими та вибуховими матеріалами.

3 Правила техніки безпеки

Це пристрій може бути джерелом небезпеки для людей та майна у разі неналежного його використання або використання не за призначенням чи недотримання правил техніки безпеки.

Цим пристроєм дозволяється користуватися дітям від 8 років, а також особам з обмеженими фізичними, сенсорними або розумовими можливостями, а також з недостатнім досвідом та знаннями, лише під наглядом або за умови, що вони проінструктовані щодо безпечного використання приладу і розуміють пов'язані з ним ризики. Не дозволяйте дітям грати з пристроєм. Діти не повинні виконувати очищення або обслуговування пристрою без нагляду.

3.1 Небезпека через контакт води з електрикою

- ▶ При неправильному підключенні або неналежному поводженні контакт води і електрики може призвести до смерті або важких ушкоджень від удару струмом.
- ▶ Перш ніж занурити руки у воду, обов'язково відключіть всі прилади, які знаходяться у воді, від джерела напруги.

3.2 Електричний монтаж згідно з правилами

- ▶ Електромонтаж повинен відповідати національним будівельним інструкціям і повинен виконуватися тільки фахівцями - електриками.
- ▶ Особа вважається фахівцем – електриком, тільки якщо вона на підставі професійного навчання, знання й досвіду підходить для виконання й оцінки доручених робіт. Спеціаліст також повинен вміти визначати можливі небезпеки, дотримуватися діючих регіональних і національних норм, приписів і положень.
- ▶ У разі виникнення питань і проблем звертайтеся до фахівця-електрика.
- ▶ Приєднання приладу можна робити тільки в тому випадку, коли електричні характеристики приладу збігаються з даними джерела струму. Дані приладу містяться на заводській табличці, на пакуванні, або в даному посібнику.
- ▶ Прилад повинен бути захищений за допомогою захисного пристрою від струму ушкодження з максимальним розрахунковим струмом 30 мА.
- ▶ Подовжувачі й розподільники (наприклад, колодки) повинні бути призначені для використання на відкритому повітрі (захищені від водяних бризок).
- ▶ Поперечний переріз мережних кабелів повинен бути не меншим, ніж у гумових кабелів з позначкою H07RN-F. Подовжувачі повинні відповідати стандарту DIN VDE 0620.
- ▶ Підключайте прилад тільки до розетки, змонтованої згідно з інструкцією.

3.3 Надійна експлуатація

- ▶ При пошкодженні електричних кабелів або корпусу експлуатувати пристрій заборонено.
- ▶ Переносити чи тягнути пристрій за електричний кабель заборонено.
- ▶ Кабелі слід прокладати так, щоб захистити їх від ушкоджень; стежити за тим, щоб не створювати небезпеку падіння для людей.
- ▶ Відкривайте корпус пристрою або його компонентів лише в тому разі, якщо в інструкції є чіткі вказівки щодо цього.
- ▶ Проводьте на пристрої тільки ті роботи, які описані в цій інструкції. Якщо не вдається усунути проблеми, зверніться до авторизованого сервісного центру або в разі сумнівів до виробника.
- ▶ Використовуйте лише оригінальні запасні частини і оригінальні комплектуючі до пристрою.
- ▶ Ніколи не здійснюйте технічних змін на пристрої.
- ▶ У випадку ушкодження шнура прилад або його деталі необхідно замінити в авторизованому сервісі обслуговування або у виробника.
- ▶ Не застосовуйте пристрій, якщо у воді знаходяться люди!
- ▶ Розетку та мережевий штекер берегти від попадання вологи.
- ▶ Штекерний з'єднувач має бути сухим.

4 Встановлення та підключення

B, C



Увага! Небезпечна електрична напруга.

Можливі наслідки: смерть або важкі травми при використанні електричних приладів та під час встановлення у воді або під нею.

Запобіжні заходи:

- ▶ Установіть прилад на відстані мін. 2 м від води.
- ▶ Виберіть горизонтальну сталу поверхню, щоб уникнути перекидання.
- ▶ Увімкніть стоянкову гальмівну систему, щоб запобігти випадковому запуску під час роботи.
- ▶ Дотримуйтеся національних та регіональних директив.



Прилад слід встановлювати та експлуатувати тільки вище рівня води. Можливі наслідки при експлуатації приладу нижче рівня води:

- ▶ Вода може потрапити в резервуар, порушиться процес всмоктування.
- ▶ Якщо прилад вимкнений, вода потече в резервуар та спорожниться ставок або водоймище.



Перевезіть і встановіть прилад.

- ▶ Використовуйте ходовий механізм приладу.
- ▶ Забороняється піднімати прилад за ручку.
- ▶ Вага приладу становить понад 40 кг. Для підйому слід використовувати відповідні допоміжні ноші.

Основні умови для дотримання:

- ▶ Брудну воду відведіть у каналізацію або настільки далеко від ставка, щоб вона не потекла назад у ставок.
- ▶ Повністю розмотайте мережевий кабель живлення та подовжувач.
 - Уникайте закручення кабелю
- ▶ Підключіть відведення та всмоктувальний шланг, а також насадки Oase.
 - Рекомендація. Перші 10 метрів використовуйте відповідний шланг, що тримає форму. Відвідний шланг без вигинів забезпечить безперебійний дренаж стічних вод.

5 Обслуговування

5.1 Панель управління



- 1 **Увімкнення-/вимкнення**
 off: прилад вимкнений;
 on: прилад увімкнений.
 – Всмоктувальний прилад починає діяти
 – Висмоктувальний насос вмикається коли досягається максимальний рівень води. (1)
- 2 **Увімкнення захисного автомату електродвигуна**
 Захисний автомат електродвигуна блокує висмоктувальний насос. (→ Усунення несправностей)
 – Кнопка розблокування висувається
 – Повторне увімкнення висмоктувального насоса: Натиснути на кнопку розблокування
- 3 **Кнопка Pump ON**
 Спорожнення резервуару вручну, наприклад після використання або для полегшення переміщення пристрою.
 – Натисніть на кнопку: вмикається висмоктувальний насос (горить світлодіод)
 – Відпустіть кнопку: Висмоктувальний насос вимикається.
- 4 **Кнопка Vac OFF**
 Вимкнення приладу всмоктування вручну, коли необхідно короткочасно знизити акустичну емісію.
 – Натисніть на кнопку: всмоктувальний прилад вимикається (горить світлодіод).
 – Відпустіть кнопку: Вмикається всмоктувальний прилад
- 5 **Світлодіоди індикатора рівня води**
 Світяться зелені світлодіоди:
 ●●● максимальний рівень води;
 ●● середній рівень води;
 ● низький рівень води.
 Світиться червоний світлодіод:
 ● мінімальний рівень води.



Увага! небезпечна електрична напруга!

Можливі наслідки: смерть або важкі травми.

Запобіжні заходи: перед використанням приладу необхідно вимкати мережеву напругу всіх пристроїв у воді.



Вказівка. Електроніка може вийти з ладу.

Забороняється використовувати прилад без фільтру.

- ▶ Телескопічний стрижень із висмоктувальним шлангом та насадкою занурюється у воду й чистить дно ставка або водоймища.
- ▶ Зелені світлодіоди на панелі управління світяться або мерехтять, вказуючи на рівень води в резервуарі
 - • ... ••: Висмоктувальний насос автоматично вмикається та викачує брудну воду з резервуара.
 - •• ... •••: Досягається макс. рівень води. На дні резервуара зібрався зайвий бруд, висмоктувальний насос не може більше викачувати брудну воду.
- ▶ За потреби можна вимкнути висмоктувальний прилад вручну кнопкою «Vac OFF».
- ▶ За потреби можна увімкнути висмоктувальний насос вручну кнопкою «Pump ON».
 - Рекомендація. Злийте воду з резервуару, щоб зменшити його вагу. Тоді пристрій буде легше перемістити.
 - Щоб вимкнути висмоктувальний прилад під час відведення води, одночасно натисніть на кнопки «Pump ON» та «Vac OFF».
- ▶ Перед очищенням та обслуговуванням необхідно відводити воду з резервуара за допомогою висмоктувального насосу.
 - Рекомендація. Накачайте чистої води та знову відведіть її. Частинки бруду відділяться та виміються.
- ▶ Слід очищувати прилад після кожного використання. (→ Очищення й догляд)

6 Усунення несправностей

Несправність	Причина	Усунення
Прилад не вмикається	Відсутня напруга живлення	Увімкнути мережну напругу
Всмоктувальний прилад не запускається	Вугільні щітки зносилися	Замінити вугільні щітки (→ Заміна вугільних щіток)
Зниження потужності всмоктування	Телескопічний стрижень із всмоктувальною насадкою занурені занадто глибоко	Макс. глибина занурення не повинна перевищувати 2,60 м
	Всмоктувальний шланг або всмоктувальна насадка забруднені	Почистити
	Всмоктувальний насос вимкнений, а зворотній клапан заблокований	Почистити - Всмоктувати воду відповідним шлангом, доки клапан не промиється - Очистити зворотний клапан
Всмоктувальний прилад вмикається та вимикається	Таке відбувається з порожнім резервуаром після вимкнення	Нормальне явище - Всмоктувальний прилад і всмоктувальний насос слід відрегулювати
	Макс. рівень води перевищено	- Спорожнити резервуар - Очистити всмоктувальний насос - Прокласти відповідний шланг без перегинів
Всмоктувальний насос ледь працює або не працює	Спрацював захисний автомат електродвигуна	- Спорожнити резервуар - Очистити насос - Натиснути на кнопку розблокування
	Засмітився вхідний отвір насоса	Почистити
	Вода витікає назад через відповідний шланг	Прокласти відповідний шланг без перегинів
Всмоктувальний насос автоматично не запускається	Забруднилися -датчики рівня води	Почистити
	Штекерні з'єднувачі підключені неправильно	Підключити, затягнути накидні гайки
●● ... ●●● горять світлодіоди	Занадто високий рівень води	- Спорожнити резервуар - Очистити всмоктувальний насос - Прокласти відповідний шланг без перегинів
	Забруднилися -датчики рівня води	- Почистити
	Забився всмоктувальний насос	- Почистити

7 Чистка і догляд



Обережно! Небезпечна електрична напруга!

Можливі наслідки: смерть або серйозні травми.

Профілактичні заходи: Перед початком проведення робіт на приладі відключіть його від джерела живлення та запобігайте ненавмисному повторному включенню.

Основні умови для дотримання:

- ▶ Штекерні з'єднувачі спірального проводу з'єднані на момент поставки.
 - Забороняється від'єднувати штекерний з'єднувач для очищення та догляду.
- ▶ Перед кожним відкриттям вимикайте прилад та витягуйте штекер із розетки.
- ▶ Забороняється діставати висмоктувальний насос із резервуару. Це може пошкодити живильний кабель.
- ▶ Забороняється знімати всмоктувальний ковпак із фільтра з метою уникнення пошкодження. Укладайте всмоктувальний ковпак на бік або на ручку.

7.1 Очищення резервуару

Необхідно виконати наступні дії:

D

1. Ослабте затискач на кільці перехідника.
2. Підніміть всмоктувальний ковпак за ручку.
3. Почистіть чистою водою та м'якою щіткою наступні деталі:
 - датчик рівня води;
 - вхідний отвір насоса;
 - сліпа муфта C-Storz 2;
 - резервуар зсередини.
4. Зберіть пристрій у зворотній послідовності.

7.2 Очищення зворотного клапана

Умова: попередньо необхідно зняти всмоктувальний ковпак із кільцем перехідника.

Необхідно виконати наступні дії:

E

1. Ослабте затискач на з'єднувачі та зніміть насос.
2. Відкрутіть зворотній клапан, повертаючи його проти годинникової стрілки.
3. Почистіть чистою водою та м'якою щіткою.
4. Зберіть деталі у зворотному порядку.

7.3 Очищення фільтра

Умова: попередньо необхідно зняти всмоктувальний ковпак із кільцем перехідника.

Необхідно виконати наступні дії:

F

1. Поверніть опорний ковпак фільтра проти годинникової стрілки.
2. Зніміть опорний ковпак фільтра з фільтром і почистіть чистою водою та м'якою щіткою.
3. Перевірте поплавець в опорному ковпаку фільтра. Поплавець повинен рухатись вільно.
4. Зберіть деталі у зворотному порядку.

8 Збереження пристрою, в т. ч. взимку

- ▶ Максимально спорожнити, ретельно промити і перевірити пристрій на наявність пошкоджень.
- ▶ Максимально спорожнити усі шланги, трубопроводи та під'єднання.
- ▶ Зберігайте прилад у сухому й захищеному від морозу місці.

9 Деталі, що швидко зношуються

Указані компоненти відносяться до деталей, що швидко зношуються; дія умов гарантії на них не поширюється:

- ▶ Вугільні щітки
 - Надішліть прилад зі зношеною вугільною щіткою голівки до ремонтної служби OASE.

10 Утилізація







Не можна утилізувати цей пристрій разом із домашнім сміттям! Використовуйте передбачену для цього систему. За допомогою обрізання кабелю пристрій стане непридатним для роботи.

11 Технічні характеристики

PondoVac Premium			
Розрахункова напруга		В змінного струму	230
Частота мережі		Гц	50
Споживана потужність висмоктувального насосу		Вт	800
Споживана потужність всмоктувального приладу		Вт	1500
Максимальне споживання потужності		Вт	2300
Плавкий запобіжник 5×20 мм, 250 В		А	T8
Довжина мережевого кабелю		м	7,50
Припустима температура води		°C	+4 ... +35
Максимальний об'єм заповнення резервуару		л	95
Повітряна акустична емісія		дБ(А)	< 60
Розміри	довжина x ширина x висота	мм	580 × 605 × 970
Вага	без води	кг	44
	із водою	кг	140
Висмоктувальний насос	Максимальна швидкість перекачування	л/хв.	450
	Максимальний напір води	м	8,3
	Максимальний діаметр отвору	мм	∅ 50
Всмоктувальний прилад	Максимальна швидкість перекачування	л/хв.	333
	Максимальний напір води (глибина занурення всмоктувального шлангу)	м	2,60
Зливний отвір	Кількість	шт.	1
	Стик відповідного шлангу		2-дюймовий C-Storz
	Максимальна довжина відповідного шлангу	м	30

12 Умовні позначення

IP 68 	Висмоктувальний насос: пилонепроникний; водонепроникний до 1 м.
IP X4	Всмоктувальний прилад: із захистом від потрапляння бризок води.
	Забороняється утилізувати зі звичайним побутовим сміттям.
	Забороняється піднімати пристрій за цю частину.
	Увага! Ознайомтеся з керівництвом з експлуатації.

Содержание

1	Указания к настоящему руководству по эксплуатации.....	246
1.1	Символы, используемые в данном руководстве по эксплуатации.....	246
2	Описание изделия.....	247
2.1	Установка прибора.....	247
2.2	Описание принципа действия прибора.....	248
2.3	Использование прибора по назначению.....	248
3	Указания по мерам предосторожности.....	248
3.1	Опасность из-за контакта воды с электричеством.....	248
3.2	Электрический монтаж согласно предписанию.....	249
3.3	Надёжная эксплуатация.....	249
4	Установка и подсоединение.....	250
5	Обслуживание.....	251
5.1	Блок управления.....	251
6	Устранение неисправностей.....	253
7	Очистка и уход.....	254
7.1	Очистка емкости.....	254
7.2	Очистка обратной заслонки.....	254
7.3	Очистка фильтрующего элемента.....	254
8	Хранение прибора, в т.ч. зимой.....	255
9	Изнашивающиеся детали.....	255
10	Утилизация.....	255
11	Технічні характеристики.....	256
12	Символы.....	256
	Запасные части.....	271

Перевод руководства по эксплуатации - оригинала

1 Указания к настоящему руководству по эксплуатации

Рады приветствовать вас в компании OASE Living Water. Приобретя данную продукцию **PondoVac Premium**, Вы сделали хороший выбор.

Перед первым использованием прибора тщательно прочитайте инструкцию по эксплуатации и ознакомьтесь с прибором. Все работы с данным прибором и на нем разрешается проводить только при соблюдении условий данного руководства по эксплуатации.

Для обеспечения правильной и безопасной эксплуатации обязательно соблюдайте инструкции по технике безопасности.

Тщательно храните данную инструкцию по эксплуатации. В случае изменения владельца, передайте ему также и инструкцию по эксплуатации.

1.1 Символы, используемые в данном руководстве по эксплуатации

Используемые в данном руководстве по эксплуатации символы обозначают следующее:



Опасность получения телесных повреждений от опасного электрического напряжения.

Символ указывает на непосредственно угрожающую опасность, вследствие которой может наступить смерть или могут образоваться тяжелые травмы, если не будут приняты соответствующие меры.



Опасность получения телесных повреждений от общего источника опасностей

Символ указывает на непосредственно угрожающую опасность, вследствие которой может наступить смерть или могут образоваться тяжелые травмы, если не будут приняты соответствующие меры.



Важное указание для обеспечения безотказной функции.



Ссылка на один или несколько рисунков. В этом примере: ссылка на рис. А.



Ссылка на другую главу.

2 Описание изделия

2.1 Установка прибора

<input type="checkbox"/> А	Описание
1	Ручка
2	Шасси
3	Всасывающая головка
4	2 × Зажим - Фиксация всасывающей головки на соединительном кольце
5	Соединительное кольцо
6	Подсоединение сливного шланга - С-Напорный шланг - Глухая муфта C-Storz 2", внутр. резьба, алюм., с уплотнителем
7	2 × Спиральный провод со штекерным соединением - Штекерные соединения защищены от неправильной полярности и не могут быть перепутаны. - 1 × Соединительный кабель насоса - 1 × Контрольный провод датчика уровня-воды
8	2 × Зажим - Фиксация соединительного кольца на емкости
9	Емкость - Макс. объем наполнения — 95 л
10	2 × Резиновое колесо
11	Лапка насоса
12	Сливной насос - Макс. производительность — 450 л/мин - Размер перекачиваемых частиц до Ø 50 мм
13	2 × Направляющий ролик со стояночным тормозом - Предотвращает непредвиденный запуск илососа
14	Разъем DN 50 с 2 зажимами - Соединяет сливной насос с обратной заслонкой
15	4 × Датчик уровня-воды - Автоматически включает сливной насос.
16	Обратная заслонка - Предотвращает обратный ток воды со сливного шланга (6) - Создает всасывающий вакуум
17	Подсоединение всасывающего шланга - Ø 50 мм
18	Опорный элемент рукавного фильтра - Встроенный поплавок защищает электронику от проникающей воды при превышении макс. уровня поверхности воды
19	Сетка фильтра ВА - Защищает электронику от проникающих частиц загрязнений
20	Блок управления
21	Сетевой кабель - Длина кабеля — прим. 7,50 м
22	Кабельный хомут

2.2 Описание принципа действия прибора

Через шланг прибор всасывает ил из воды, собранной в емкости. Датчики в емкости измеряют уровень поверхности воды. С определенного уровня поверхности воды сливной насос включается автоматически. Грязная вода отводится из резервуара через сливной шланг.

Пульт управления со встроенным светодиодным индикатором позволяет четко видеть уровень поверхности воды. Дополнительно возможно ручное управление илососом и сливным насосом.

Отводимые твердые частицы загрязнений могут повредить лаковое покрытие чугунного корпуса сливного насоса. Образование тонкого слоя ржавчины на корпусе является нормой и не влияет на работу сливного насоса.

- ▶ Для эксплуатации требуется дополнительное оборудование. Данное оборудование не входит в комплект поставки и должно приобретаться отдельно.
- ▶ Очень большая мощность всасывания до 333 л/мин.
- ▶ Прочное шасси на резиновых колесах со стояночным тормозом обеспечивает хорошую подвижность и устойчивость.

2.3 Использование прибора по назначению

PondoVac Premium, далее называемое "Устройство", разрешается использовать исключительно так, как указано ниже:

- ▶ Для аспирации прудового ила.
- ▶ Для очистки прудов, бассейнов и водоемов.
- ▶ Эксплуатация при соблюдении технических данных.
- ▶ Для бытового и промышленного использования.

На прибор распространяются следующие ограничения:

- ▶ Эксплуатация только в воде при температуре воды от +4 °C до +35 °C.
- ▶ Никогда не перекачивать другие вещества, кроме воды.
- ▶ Не использовать в качестве пылесоса для сухой уборки.
- ▶ Никогда не эксплуатировать без протока воды.
- ▶ Не использовать в контакте с химикатами, пищевыми продуктами, легковоспламеняющимися или взрывчатыми материалами.

3 Указания по мерам предосторожности

От данного устройства может исходить опасность для людей и материальных ценностей, если оно будет использоваться ненадлежащим образом или не по назначению, или если не будут соблюдаться указания по технике безопасности.

Дети от 8 лет и старше, а также люди с ограниченными физическими, органолептическими или ментальными возможностями, люди с небольшим опытом и объемом знаний могут пользоваться этим устройством, находясь при этом под контролем взрослых или получив от них советы по безопасному обращению с устройством и поняв опасности при работе с ним. Дети не должны играть с устройством. Дети не должны чистить или ремонтировать устройство без надлежащего контроля со стороны взрослых.

3.1 Опасность из-за контакта воды с электричеством

- ▶ При неправильном подключении или ненадлежащем обращении контакт воды с электричеством может привести к смерти или тяжёлым повреждениям от удара током.
- ▶ Прежде чем погрузить руки в воду, обязательно отключите все находящиеся в воде приборы от источника напряжения.

3.2 Электрический монтаж согласно предписанию

- ▶ Электромонтаж должен соответствовать национальным строительным инструкциям и должен производиться только специалистами - электриками.
- ▶ Лицо считается специалистом – электриком, только когда оно на основании профессионального обучения, знания и опыта подходит для выполнения и оценки порученных работ. Выполнение работы в качестве специалиста включает в себя знание возможных опасностей и соблюдение определенных региональных и национальных норм, директив и предписаний.
- ▶ При возникновении вопросов и проблем обращайтесь к специалисту-электрику.
- ▶ Подсоединение прибора можно производить только в том случае, когда электрические характеристики прибора совпадают с данными источника тока. Данные прибора находятся на заводской табличке, на упаковке или в данном руководстве.
- ▶ Прибор должен быть защищен посредством защитного устройства от тока повреждения с максимальным расчетным током 30 мА.
- ▶ Удлинитель и распределители (например, колодки) должны быть предназначены для использования на открытом воздухе (защищены от водяных брызг).
- ▶ Поперечное сечение присоединительных электропроводов не должно быть меньше поперечного сечения резиновых шлангов с маркировкой H07RN-F. Удлинительные провода должны отвечать требованиям нормы DIN VDE 0620.
- ▶ Подключайте прибор только к розетке, смонтированной по инструкции.

3.3 Надёжная эксплуатация

- ▶ Устройство нельзя использовать, если повреждена электрическая проводка или корпус.
- ▶ Не переносите и не тяните устройство, держа его за электрический кабель!
- ▶ Укладывайте кабель с защитой от повреждений и убедитесь в том, что через него нельзя споткнуться.
- ▶ Открывайте корпус устройства или принадлежащие к нему части только тогда, если в руководстве по эксплуатации на это четко указано.
- ▶ В устройстве нужно выполнять только те работы, которые описаны в данном руководстве по эксплуатации. Если трудности в работе устройства не устраняются, тогда просим обратиться в авторизованную сервисную службу или в случае сомнения прямо к изготовителю.
- ▶ Используйте только оригинальные запасные части и оригинальные комплектующие к устройству.
- ▶ Запрещается вносить изменения в конструкцию устройства.
- ▶ При повреждении шнура прибор или его компоненты подлежат замене в авторизованном сервисном центре или у производителя.
- ▶ Эксплуатируйте прибор только тогда, когда в воде никто не находится!
- ▶ Розетку и сетевой штекер беречь от попадания влаги.
- ▶ Держать штекерные соединения сухими.

4 Установка и подсоединение

В, С



Внимание! Опасное электрическое напряжение.

Возможные последствия: смерть или тяжелые травмы в случае использования электрических приборов и установок в воде или на воде.

Меры защиты

- ▶ Устанавливать прибор на безопасном расстоянии — не менее 2 м от воды.
- ▶ Выбирать устойчивое твердое основание во избежание опрокидывания.
- ▶ Зафиксировать стояночный тормоз, чтобы избежать непредвиденного передвижения во время работы.
- ▶ Выполнять государственные и региональные предписания.



Устанавливать и эксплуатировать прибор только выше уровня поверхности воды. Возможные последствия эксплуатации прибора ниже уровня поверхности воды

- ▶ Вода самостоятельно течет в емкость. Режим всасывания нарушается.
- ▶ При выключенном приборе вода самостоятельно течет через емкость. Пруд/водоем осушается.



Транспортировка и установка прибора.

- ▶ Использовать шасси прибора.
- ▶ Не поднимать прибор за ручку.
- ▶ Прибор весит более 40 кг. Для подъема использовать надлежащие приспособления.

Главные условия, которых необходимо придерживаться

- ▶ Отвести спуск грязной воды в канализацию или как можно дальше от пруда, чтобы откачанная грязная вода не попала обратно в пруд.
- ▶ Полностью размотать сетевой- и удлинительный кабель.
 - Избегать кабельных жгутов
- ▶ Подключить сливной и всасывающий шланг, а также сопла фирмы Oase.
 - Рекомендация Первые 10 метров использовать недеформируемый сливной шланг. Шланг без продольного изгиба позволяет беспрепятственно сливать грязную воду.

5 Обслуживание

5.1 Блок управления

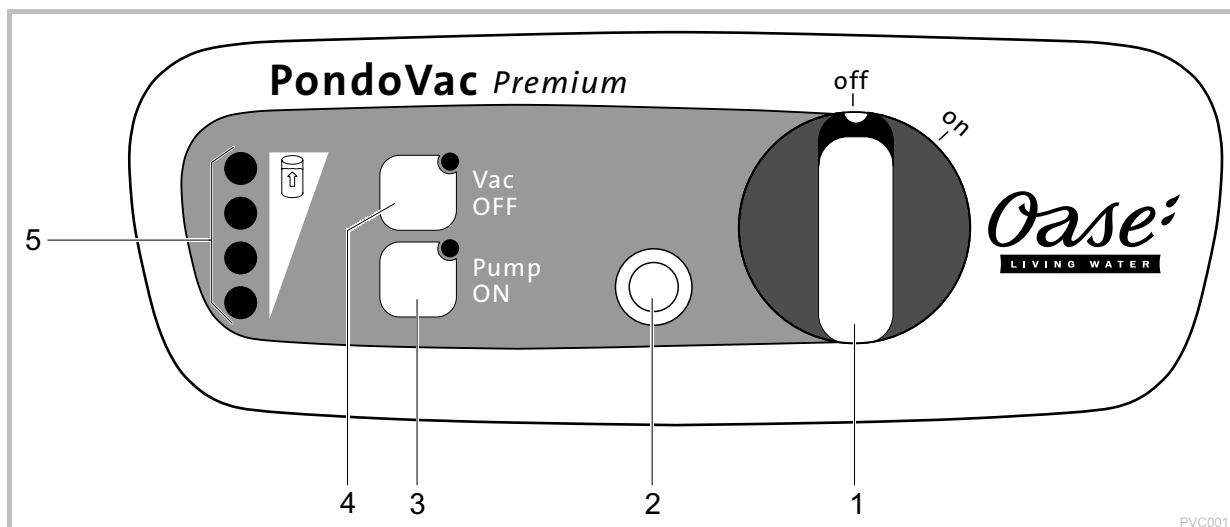

- 1 **Включение-/выключение**
 off: Прибор выключен
 on: Прибор включен
 – Илосос запускается
 – Сливной насос включается, когда достигается макс. уровень воды. (1)
- 2 **Включение защитного автомата электродвигателя**
 Защитный автомат двигателя выключает сливной насос при блокировании. (→ Устранение неисправностей)
 – Появляется кнопка разблокирования
 – Снова включить сливной насос: нажать на кнопку разблокирования
- 3 **Pump ON.**
 Ручное опорожнение емкости, например, после работы или для улучшения подвижности прибора.
 – Нажать на кнопку: сливной насос включается (горит светодиод)
 – Отпустить клавишу: сливной насос выключается
- 4 **Vac OFF.**
 Ручное выключение илососа, если необходимо ненадолго уменьшить издаваемый им шум
 – Нажать на кнопку: илосос выключается (горит светодиод)
 – Отпустить клавишу: Илосос включается
- 5 **Светодиоды индикатора уровня поверхности воды**
 Светодиоды горят зеленым:
 - максимальный уровень поверхности воды;
 - средний уровень поверхности воды;
 - низкий уровень поверхности воды.
 Светодиод горит красным:
 - минимальный уровень поверхности воды.



Внимание! Опасное электрическое напряжение!

Возможные последствия: Смерть или тяжелые травмы.

Меры защиты Перед вводом прибора в эксплуатацию отключить сетевое напряжение всех находящихся в воде устройств.



Указание! Электроника разрушается.

Никогда не эксплуатировать прибор без фильтрующего элемента!

- ▶ Опустить телескопическую штангу со всасывающим шлангом и соплом в воду и отсосать ил со дна водоема-/бассейна.
- ▶ Зеленые светодиоды на блоке управления показывают уровень поверхности воды в емкости постоянным светом/мерцанием
 - • ... ••: Сливной насос включается автоматически и перекачивает грязную воду из емкости.
 - •• ... •••: Достигается макс. уровень поверхности воды. На дне емкости собралось излишнее количество грязи, сливной насос больше не может перекачивать грязную воду.
- ▶ Если требуется, илосос можно выключить вручную нажатием на «Vac OFF».
- ▶ Если требуется, илосос можно включить вручную нажатием на «Pump ON».
 - Рекомендация Опорожнить резервуар, чтобы снизить вес. Прибор легче передвигать.
 - Чтобы выключить илосос во время опорожнения, одновременно удерживать нажатыми «Pump ON» и «Vac OFF».
- ▶ Перед чисткой и обслуживанием емкости опорожнить ее с помощью сливного насоса.
 - Рекомендация Всосать чистую воду и снова опорожнить. Частицы загрязнений отделяются и выводятся.
- ▶ Чистить прибор после каждого применения. (→ Очистка и уход)

6 Устранение неисправностей

Неисправность	Причина	Устранение
Прибор не включается	Нет напряжения сети	Включить сетевое напряжение
Илосос не запускается	Угольные щетки изношены	Поручить провести замену угольных щеток (→заменить угольные щетки)
Мощность всасывания снижена	Телескопическая штанга вместе с насадкой погружена слишком глубоко	Соблюдать максимальную глубину погружения 2,60 м
	Всасывающий шланг или насадка загрязнены	Выполнить очистку
	Сливной насос выключен, обратная заслонка заблокирована	Выполнить очистку - Всасывать воду шлангом, пока клапан не промывается - Почистить обратный клапан
Илосос включается и выключается	Происходит при пустом резервуаре после включения	Нормальное явление - Илосос и сливной насос должны отрегулироваться
	Превышен макс. уровень поверхности воды	- Опорожнить емкость - Почистить сливной насос - Проложить сливной шланг без изгибов
Сливной насос с трудом или совсем не перекачивает жидкость	Сработал защитный автомат двигателя	- Опорожнить емкость - Почистить насос - Нажать на кнопку разблокирования
	Забит вход в насос	Выполнить очистку
	Сливной шланг создает затор воды	Проложить сливной шланг без изгибов
Сливной насос не запускается автоматически	Датчики уровня поверхности-воды загрязнены	Выполнить очистку
	Штекерные соединения соединены неправильно	Соединить, затянуть накидные гайки
●● ... ●●● Светодиоды горят	Слишком высокий уровень поверхности воды	- Опорожнить емкость. - Почистить сливной насос - Проложить сливной шланг без изгибов
	Датчики уровня поверхности-воды загрязнены	- Выполнить очистку
	Забит сливной насос	- Выполнить очистку

7 Очистка и уход



Внимание! Опасное электрическое напряжение!

Возможные последствия: смерть или серьезные травмы.

Профилактические мероприятия: До проведения работ на приборе отключите сетевое питание.

Главные условия, которых необходимо придерживаться

- ▶ В комплект поставки входят уже скрепленные штекерные соединения спирального провода.
 - Штекерные соединения нельзя разъединять при проведении чистки и техобслуживания.
- ▶ Отключить прибор перед открыванием и вытянуть сетевой штекер.
- ▶ Не вынимать сливной насос из емкости. Возможно повреждение соединительного кабеля.
- ▶ Никогда не оставлять всасывающую головку на фильтрующем элементе во избежание возникновения повреждений. Положить всасывающую головку на бок или на ручку.

7.1 Очистка емкости

Необходимо выполнить следующие действия:

D

1. Отсоединить зажим от соединительного кольца.
2. Поднять всасывающую головку за ручку.
3. Следующие детали помыть чистой водой с мягкой щеткой:
 - датчик уровня поверхности воды;
 - вход в насос;
 - глухая муфта C-Storz 2;
 - емкость изнутри.
4. Собрать прибор в обратной последовательности.

7.2 Очистка обратной заслонки

Исходное условие: всасывающая головка с соединительным кольцом снята.

Необходимо выполнить следующие действия:

E

1. Снять зажим с разъема и стянуть насос.
2. Открутить обратную заслонку против часовой стрелки.
3. Промыть чистой водой с мягкой щеткой.
4. Собрать детали в обратной последовательности.

7.3 Очистка фильтрующего элемента

Исходное условие: всасывающая головка с соединительным кольцом снята.

Необходимо выполнить следующие действия:

F

1. Повернуть опорную головку фильтра против часовой стрелки.
2. Снять опорную головку фильтра и фильтр и промыть чистой водой с мягкой щеткой.
3. Проверить поплавков в опорном элементе рукавного фильтра. Поплавков должен свободно передвигаться.
4. Собрать детали в обратной последовательности.

8 Хранение прибора, в т.ч. зимой

- ▶ Максимально опорожнить устройство, основательно прочистить и проверить на наличие повреждений.
- ▶ Максимально опорожнить шланги, трубопроводы и соединения.
- ▶ Хранить прибор в сухом виде, не допуская его замерзания.

9 Изнашивающиеся детали

Следующие компоненты являются изнашивающимися частями, на них гарантия не распространяется:

- ▶ Угольные щетки
 - Устройство с износившейся угольной щеткой головки следует отправить в ремонтную службу OASE.

10 Утилизация







Не утилизировать данный прибор вместе с домашним мусором! Используйте предусмотренную для этого систему. Приведите устройство в состояние, непригодное для использования, путем отрезания кабеля.

11 Технические характеристики

PondoVac Premium			
Расчетное напряжение		В перем. тока	230
Частота тока в сети		Гц	50
Потребляемая мощность сливного насоса		Вт	800
Потребляемая мощность илососа		Вт	1500
Максимальная потребляемая мощность		Вт	2300
Плавкий предохранитель 5 × 20 мм, 250 В		А	T8
Длина сетевого кабеля		м	7,50
Допустимая температура воды		°С	+4–+35
Максимальный объем наполнения емкости		л	95
Уровень шума		дБ(А)	<60
Габариты	Д × Ш × В	мм	580 × 605 × 970
Масса	без воды	кг	44
	с водой	кг	140
Сливной насос	Максимальная производительность	л/мин	450
	Максимальная высота подачи	м	8,3
	Максимальный размер частиц	мм	∅ 50
Илосос	Максимальная производительность	л/мин	333
	Максимальная высота подачи (Глубина погружения всасывающего шланга)	м	2,60
Грязевой сток	Количество	шт.	1
	Подсоединение сливного шланга		C-C-Storz 2"
	Максимальная длина сливного шланга	м	30

12 Символы

IP 68 	Сливной насос: пыленепроницаемый. Водонепрониц. на глубине до 1 м.
IP X4	Илосос: защита от проникновения водяных брызг
	Не утилизировать с обычным бытовым мусором!
	Не поднимать прибор здесь!
	Внимание! Прочитайте руководство по эксплуатации!

目录

1	本使用说明书的注意事项.....	258
1.1	本使用说明书中的图标.....	258
2	产品介绍.....	259
2.1	设备结构.....	259
2.2	功能说明.....	261
2.3	按规定使用.....	261
3	安全说明.....	261
3.1	水和电的组合会引发危险.....	261
3.2	按规定进行电气安装.....	262
3.3	安全运行.....	262
4	安放和连接.....	263
5	操作.....	264
5.1	操作单元.....	264
6	故障排除.....	266
7	清洁和保养.....	267
7.1	清理水箱.....	267
7.2	清理止回阀.....	267
7.3	清理滤芯.....	268
8	存放 / 过冬.....	268
9	磨损件.....	268
10	丢弃处理.....	268
11	技术参数.....	269
12	符号.....	270
	备件.....	271

原版使用说明书的翻译

1 本使用说明书的注意事项

欢迎您购买欧亚瑟活水 (OASE Living Water) 公司产品。购买本产品，**PondoVac Premium** 是您的正确选择。

首次使用本设备之前请仔细阅读本使用说明书并熟悉本设备。所有在本设备上的工作以及用本设备从事的工作都必须按照本说明书进行。

请务必遵守安全注意事项，以便正确及安全地使用设备。

请妥善保管本使用说明书。转让设备时请连同本使用说明书一起转交。

1.1 本使用说明书中的图标

在本使用说明书中使用的图标具有以下含义：



由危险的电压造成人员受伤的危险

该图标表示，如果不采取相应措施，可能会有立即导致死亡或者重伤的危险发生。



一般危险源造成的人员伤害危险

该图标表示，如果不采取相应措施，可能会有立即导致死亡或者重伤的危险发生。



为了能无故障运行而作的重要提示。

A 参引到一个或者多个图片。在本例中：参引到图 A。

→ 其它章节参引。

2 产品介绍

2.1 设备结构

□ A	说明
1	手柄
2	行走机构
3	吸入头
4	2 × 锁夹 - 将吸入头固定至转接环上
5	转接环
6	排水软管连接 - C-压力软管 - 固定联轴器 C-Storz 2" IG 铝制，带密封
7	2 × 带连接器的螺旋电缆 - 连接器受反向极性保护，不可替换。 - 1 × 泵连接电缆 - 1 × 水位-传感器控制线
8	2 × 锁夹 - 将转接环固定至水箱上
9	水箱 - 最大容量 95 l
10	2 × 实心橡胶轮
11	泵座
12	排水泵 - 最大传输功率 450 l/min - 传输颗粒尺寸最大 \varnothing 50 mm
13	2 × 带刹车的万向脚轮 - 防止污物抽吸装置意外启动
14	带2个夹子的连接器 DN 50 - 连接带止回阀的排水泵
15	4 × 水位-传感器 - 排水泵自动开启。
16	止回阀 - 防止水从排水软管(6)回流 - 产生抽吸真空
17	吸入软管接头 - \varnothing 50 mm
18	过滤器支撑篮 - 超过最高水位时，内置的浮子保护电子元件不进水
19	滤筛 VA - 保护电子元件不受污物颗粒入侵

20	操作单元
21	电缆 - 电缆长度约 7.50 m
22	电缆支架

2.2 功能说明

该设备通过吸入软管将收集在水箱中的污泥从水域中吸尽。水箱中的传感器负责测量水位。到达一定的水位后，排水泵自动启动。脏水通过排水软管从水箱泵出。

控制面板上集成的 LED 显示屏提供了水位的详细情况。此外，可手动控制抽吸装置和排水泵。

抽出的固体颗粒污物会溶解排水泵铸铁外壳的漆。外壳上形成轻度的锈层是正常的，不影响排水泵的功能。

- ▶ 可提供全面而实用的配件。
- ▶ 极强的抽吸能力高达 333 升/分钟。
- ▶ 坚固的行走机构、实心橡胶轮和刹车确保了良好的机动性和稳定性。

2.3 按规定使用

PondoVac Premium，后面称为“设备”，仅允许用于以下方面：

- ▶ 用于抽吸池塘淤泥。
- ▶ 用于清理池塘、游泳池和水池。
- ▶ 必须在遵守技术数据的前提下运行。
- ▶ 可用于私人或商业目的。

以下限制条件适用于本设备：

- ▶ 操作水温必须为 +4 °C ... +35 °C。
- ▶ 不可输送除水以外的任何物质。
- ▶ 不可用做干式抽吸装置。
- ▶ 严禁在无水流的情况下运行。
- ▶ 禁止与化学物质、食品、易燃或者易爆物质一起使用。

3 安全说明

如果对本设备使用不当以及未用于正确的用途，或者未遵照安全说明来使用，可能造成人员受伤或者财物损坏。

本设备允许8岁以上年龄的儿童和身体行动有些不便、感觉机能有些障碍或者社会行为能力有些缺陷、或者缺乏经验和知识的人员在监督下，或者受过本设备的安全使用指导、而且理解了可能发生的危险后使用。不允许儿童将本设备作为玩具玩耍。清洁处理和使用维护不允许由儿童在未受监督的情况下进行。

3.1 水和电的组合会引发危险

- ▶ 如果连接不符合规定或者操作不当，则水和电的组合会因触电而导致死亡或者重伤。
- ▶ 在将手伸入水中之前，必须切断水中所有设备的电源。

3.2 按规定进行电气安装

- ▶ 电气安装必须符合国内的建造规定，并且只允许由电气专业人员进行安装。
- ▶ 若通过专业培训后具有专业知识和经验并且能对交给他的工作进行评判和执行，则他被看作电气专业人员。作为专业人员的工作还包括识别可能的危险和遵守当地和国家的相关标准、规范和规定。
- ▶ 若有疑问和问题请求助于电气专业人员。
- ▶ 只有当设备的电气参数和电源参数一致时，才允许连接设备。设备参数写在型号铭牌、包装上或本说明书中。
- ▶ 本设备必须通过一个具有最大 30 毫安额定故障电流的故障电流保护装置进行安全保护。
- ▶ 延长线和配电器 (比如插座板) 必须适合于野外使用 (防溅水)。
- ▶ 主电源连接线的截面不允许比橡胶电缆 (简写 H07RN-F) 的截面小。延长导线必须符合德国工业标准 DIN VDE 0620。
- ▶ 请务必将设备接到按规定安装的插座上。

3.3 安全运行

- ▶ 当电线损坏或外壳损坏时，不允许运行本设备。
- ▶ 不要拖拽设备的连接导线。
- ▶ 敷设导线时要采取保护措施以防止损坏，并保证不会使人跌倒。
- ▶ 只有在使用说明书中有明确要求时，才能打开设备的外壳或其配套零件。
- ▶ 只能按本使用说明书所述在设备上工作。如果无法自行排除问题，请向经授权的客户服务点或在有疑问时向制造厂请教。
- ▶ 请只使用设备的原装备件和配件。
- ▶ 决不要对设备进行技术改造。
- ▶ **有管道损坏时，必须由授权客户服务处或制造商更换设备或部件。**
- ▶ 当没有人员在水中时，才可以运行本设备！
- ▶ 请保持插座和电源插头干燥。
- ▶ **保持连接器干燥。**

4 安放和连接

B, C



注意！ 危险电压。

可能后果： 在水域中或水域旁操作或安装电器时会导致死亡或重伤。

防护措施：

- ▶ 设备距离水域至少 2 米。
- ▶ 选择水平和稳定的表面，以避免倾覆。
- ▶ 锁住刹车，以防止操作过程中意外启动。
- ▶ 遵守国家和地区的法规。



设备的安装和运行位置必须高于水位。如果设备在水位以下运行，可能产生以下后果：

- ▶ 水自动流入水箱。吸入操作被干扰。
- ▶ 设备关闭后，水自动流经水箱。水池/水盆被排空。



运输和装配设备。

- ▶ 使用该设备的行走机构。
- ▶ 不要在手柄处提升设备。
- ▶ 设备重量超过 40 kg。要提升请使用合适的支承辅助装置。

必须满足的基本条件：

- ▶ 脏水流入下水道或将其导离水池并确保其不会流回水池。
- ▶ 完全松开电源和延长电缆。
 - 避免电缆成束
- ▶ 连接 Oase 的排水和抽吸漂浮软管以及喷嘴。
 - 建议：前 10 米使用形状稳定的排水软管。排水管无扭结，确保无故障地排出废水。

5 操作

5.1 操作单元

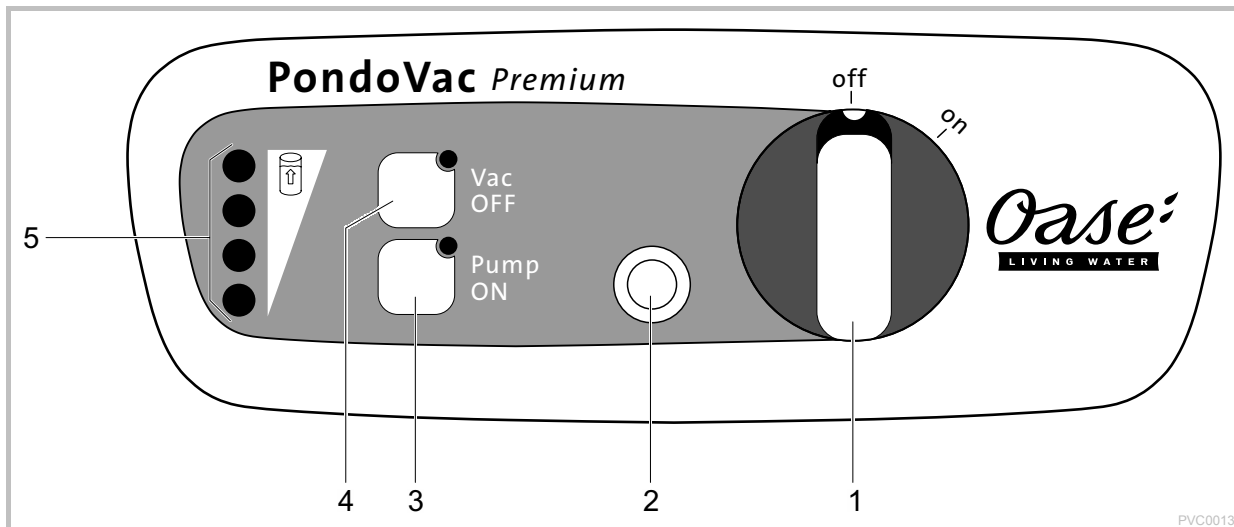

1 开启-/关闭

off (关) : 设备已关闭

on (开) : 设备已开启

- 抽吸装置运转

- 到达最高水位时, 排水泵开启。(1)

2 打开电机保护开关

发生堵塞时, 电机保护开关关闭排水泵。(→ 故障排除)

- 解锁键弹出

- 再次启动排水泵: 按下解锁键

3 Pump ON

手动排空水箱, 例如在运行之后或为了使水箱容易被移动。

- 按下按键: 排水泵开启 (LED 亮)

- 松开按键: 排水泵关闭

4 Vac OFF

发出的声音短暂降低时, 手动关闭抽吸装置

- 按下按键: 抽吸装置关闭 (LED 亮)

- 松开按键: 抽吸装置开启

5 用于显示水位的 LED

LED 亮且为绿色:

••• 最高水位

•• 中间水位

• 低水位

LED 亮且为红色:

• 最低水位



注意！危险电压！

可能后果：死亡或重伤。

防护措施：使用设备前，关闭水中所有设备的线路电压。



提示！电子元件被损坏。

没有滤芯不可操作本设备！

- ▶ 带抽吸漂浮软管和喷嘴的伸缩杆潜入水中将水池-/池底抽空。
- ▶ 控制面板上的绿色 LED 通过亮起/闪烁显示水箱中的水位
 - •...••: 排水泵自动开启并将脏水从水箱输出。
 - ••...•••: 到达最高水位。水箱底部堆积了过量污垢，排水泵无法再输送脏水。
- ▶ 必要时可用“Vac OFF”手动关闭抽吸装置。
- ▶ 必要时可用“Pump ON”手动开启排水泵。
 - 建议：清空水箱以降低重量。可以更容易地移动设备！
 - 要在排水期间关闭抽吸装置，同时按下并按住“Pump ON”（泵开启）和“Vac OFF”（抽吸装置关闭）。
- ▶ 清理和维护水箱前用排水泵排空水箱。
 - 建议：抽吸清水并重新排空。颗粒污物被溶解并移走。
- ▶ 每次使用后都清理装置。（→ 清理和维护）

6 故障排除

故障	原因	对策
设备未开启	无线路电压	打开线路电压
抽吸装置不运转	碳刷磨损	让人更换碳刷 (→更换碳刷)
降低吸收能力	带抽吸套管的伸缩杆潜入太深	最大潜入深度保持在 2.60 m
	吸入软管或抽吸套管被污染	清理
	排水泵关闭或止回阀堵塞	清理
		- 用排水软管吸水，直至阀门冲洗完毕 - 清理止回阀
抽吸装置开启和关闭	开启后如水箱为空则出现	正常现象 - 抽吸装置和排水泵必须自行调整
	超过最高水位	- 清空水箱 - 清理排水泵
		- 无扭结地放下排水软管
排水泵几乎或完全不工作	电机保护开关被触发	- 清空水箱 - 清理泵 - 按下解锁键
	泵入口堵塞	清理
	排水软管导致水滞留	无扭结地放下排水软管
排水泵不自动运转	水位-传感器被污染	清理
	连接器连接错误	连接，拧紧锁紧螺母
●● ... ●●● LED 亮起	水位过高	- 清空水箱。 - 清理排水泵 - 无扭结地放下排水软管
	水位-传感器被污染	- 清理
	排水泵堵塞	- 清理

7 清洁和保养



注意！ 小心触电！

可能的后果： 死亡或者重伤。

保护措施： 在设备上作业之前，切断电源并锁住防止意外重新接通。

必须满足的基本条件：

- ▶ 螺旋电缆连接器在出厂时已连接。
 - 清理和维护期间不可松开连接器。
- ▶ 在每次打开前关闭设备并拔下电源插头。
- ▶ 不要将排水泵从水箱中拿出。连接电缆可能会损坏。
- ▶ 切勿将吸入头放在滤芯上，以免造成损坏。将吸入头放在侧面或手柄上。

7.1 清理水箱

步骤如下：

D

1. 松开转接环上的锁夹。
2. 从手柄上取下抽吸头。
3. 用清水和软毛刷清理以下部件：
 - 水位传感器
 - 泵入口
 - 固定联轴器 C-Storz 2
 - 内部水箱
4. 以相反顺序组装设备。

7.2 清理止回阀

前提：带转接环的吸入头被移除。

步骤如下：

E

1. 松开连接器上的夹子并取下泵。
2. 将止回阀逆时针拧下。
3. 用清水和软毛刷清理。
4. 以相反顺序组装部件。

7.3 清理滤芯

前提：带转接环的吸入头被移除。

步骤如下：

□ F

1. 将过滤器支撑头逆时针旋转。
2. 将过滤器支撑头和过滤器取下并用清水和软毛刷清理。
3. 检查过滤器支撑篮中的浮子。浮子必须可以自由移动。
4. 以相反顺序组装部件。

8 存放 / 过冬

- ▶ 将设备尽可能排空，进行彻底清洗并检验是否有损坏。
- ▶ 尽可能排空所有的软管、管道和接头。
- ▶ 设备需干燥不冷冻存放。

9 磨损件

以下元件是磨损件，不在保修范围内：

- ▶ 碳刷
 - 如果炭刷磨损，请将设备头寄送给 OASE 进行维修。

10 丢弃处理



本设备不允许当作生活垃圾丢弃处理！请您使用为此准备的回收系统。事前通过剪断电缆将此设备报废。

11 技术参数

PondoVac Premium			
测定电压		V AC	230
电源频率		Hz	50
排水泵功率消耗		W	800
抽吸装置功率消耗		W	1500
最大功率消耗		W	2300
保险丝 5 × 20 mm, 250 V		A	T8
电缆长度		m	7.50
允许水温		°C	+4 ... +35
水箱最大容量		l	95
空气传播噪声		dB(A)	<60
尺寸	长 × 宽 × 高	mm	580 × 605 × 970
重量	无水	kg	44
	有水	kg	140
排水泵	最大输送功率	l/min	450
	最大输送高度	m	8.3
	最大颗粒大小	mm	∅ 50
抽吸装置	最大输送功率	l/min	333
	最大输送高度 (抽吸软管潜入深度)	m	2.60
污物出口	数目	件数	1
	排水软管连接		C-Storz 2"
	排水软管最大长度	m	30

12 符号

IP 68 	排水泵： 防尘。防水可达 1 米深度。
IP X4	抽吸装置： 防止飞溅的水侵入。
	不可当普通生活垃圾处置。
	此处不可提升设备。
	注意！ 请阅读使用说明。

Pos.	PondoVac Premium
1	41417
2	41419
3	41422
4	41421
5	41425
6	41426
7	41428
8	41429
9	41430
10	41431
11	41415
12	41414
13	41413
14	41409
15	41412
16	41411

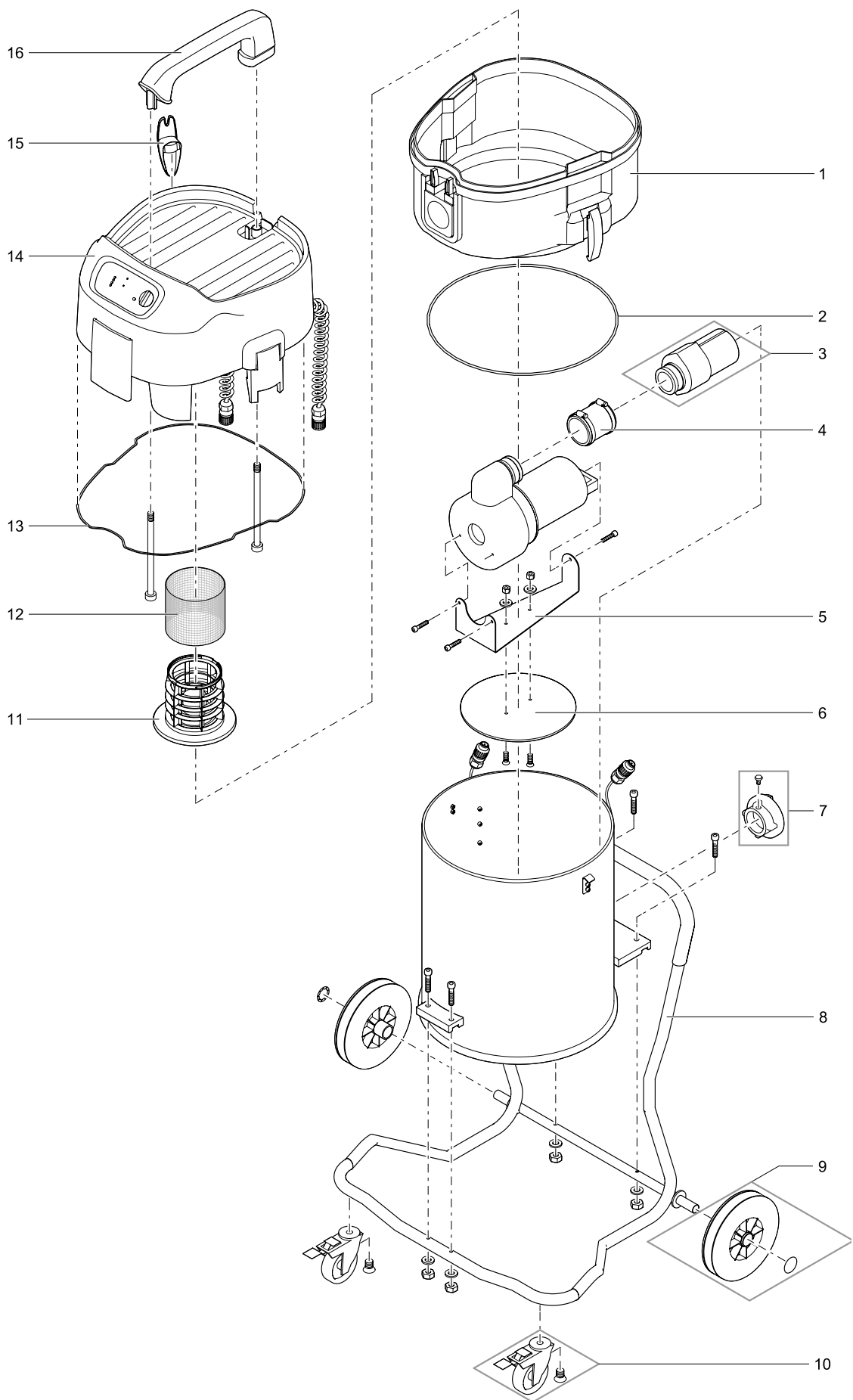

PVC0012



OASE GmbH · www.oase-livingwater.com

Tecklenburger Straße 161 · 48477 Hörstel · Postfach 20 69 · 48469 Hörstel · Germany



41323/12-14