



FiltoClear 12000/16000/20000/30000

DE	Gebrauchsanleitung
GB	Operating instructions
FR	Notice d'emploi
NL	Gebruiksaanwijzing
ES	Instrucciones de uso
PT	Instruções de uso
IT	Istruzioni d'uso
DK	Brugsanvisning
NO	Bruksanvisning
SE	Bruksanvisning
FI	Käyttöohje
HU	Használati útmutató
PL	Instrukcja użytkowania
CZ	Návod k použití
SK	Návod na použitie
SI	Navodila za uporabo
HR	Uputa o upotrebi
RO	Instrucțiuni de folosință
BG	Упътване за употреба
UA	Посібник з експлуатації
RU	Руководство по эксплуатации
CN	使用说明书



Ⓐ

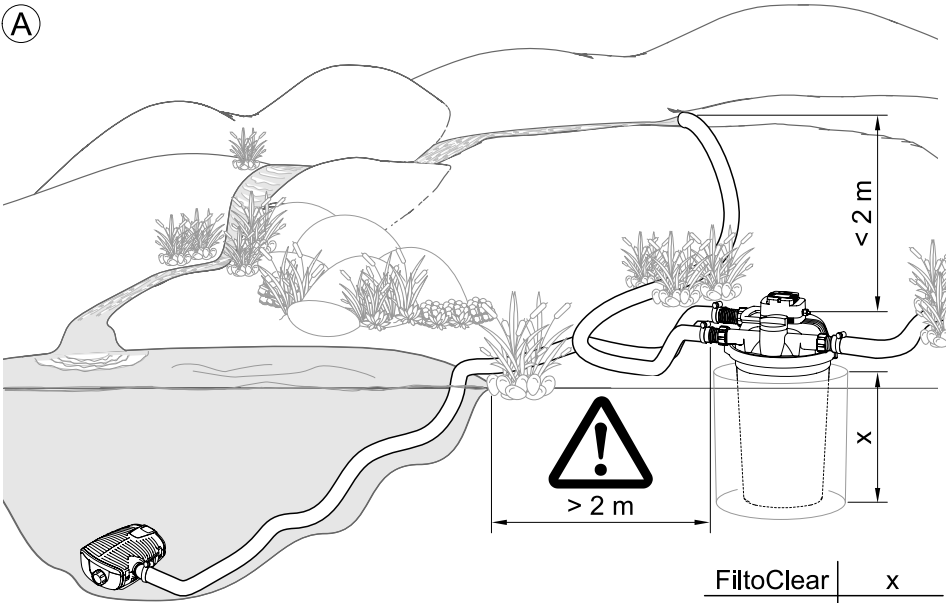

FiltoClear	x
12000	0.24m
16000	0.36m
20000	0.48m
30000	0.48m

Ⓑ

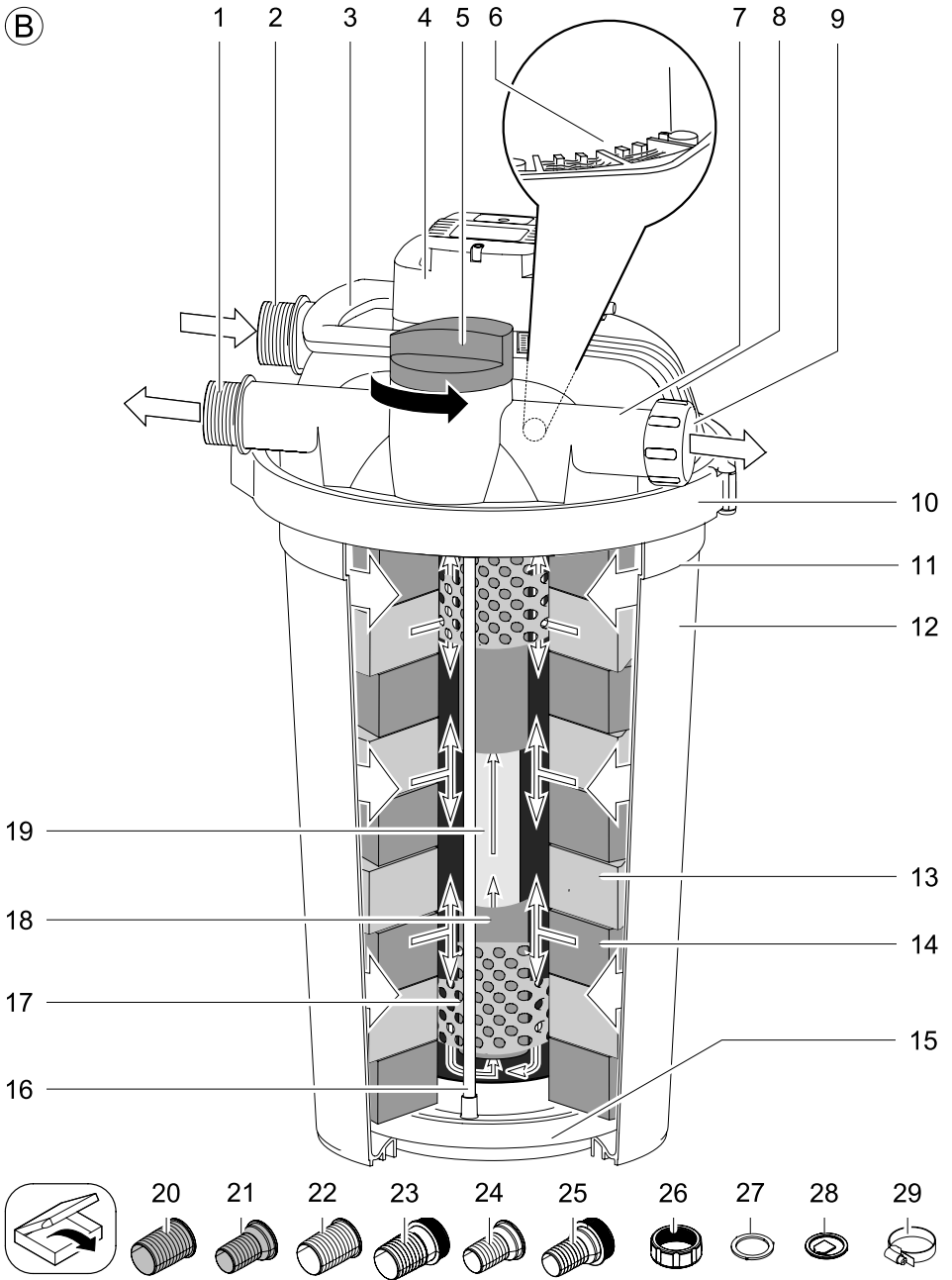

©

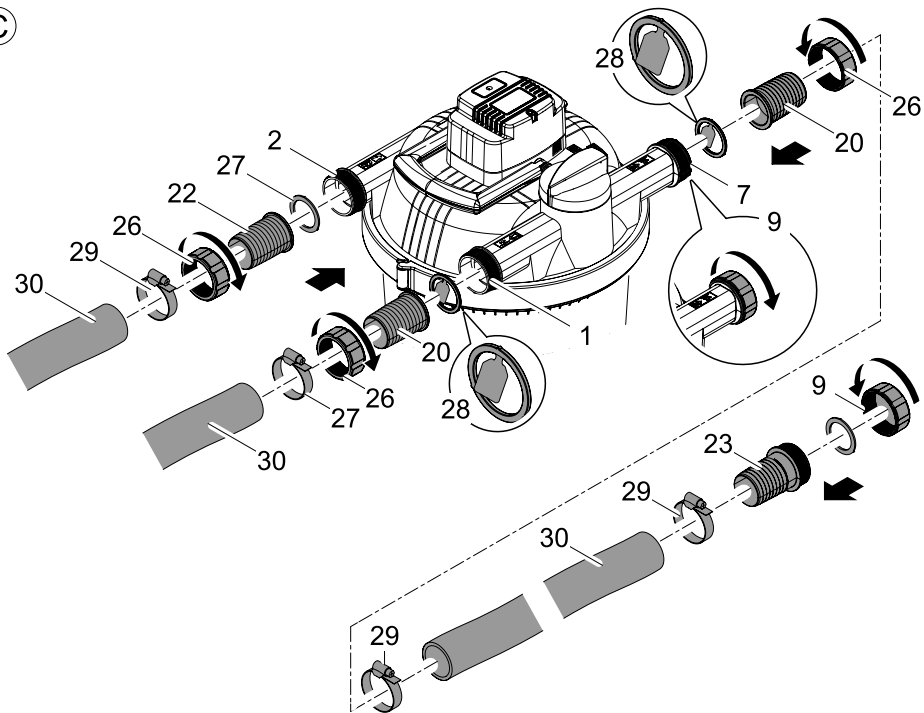

D

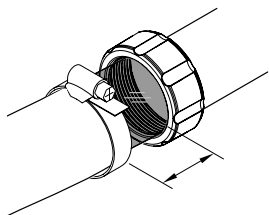

E

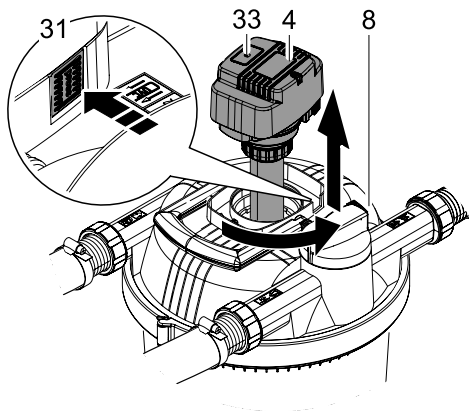

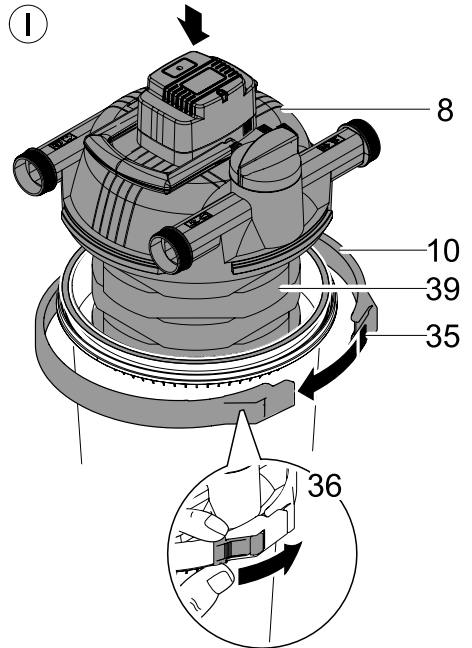
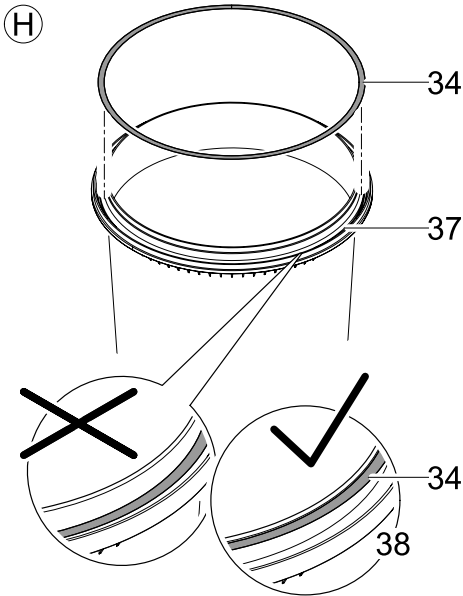
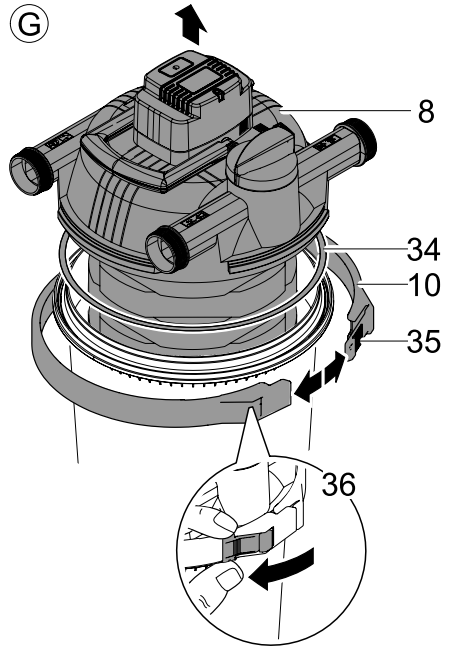
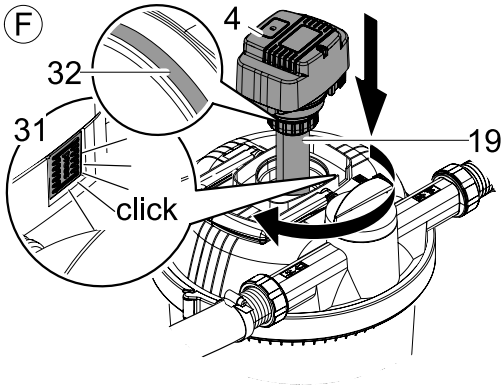

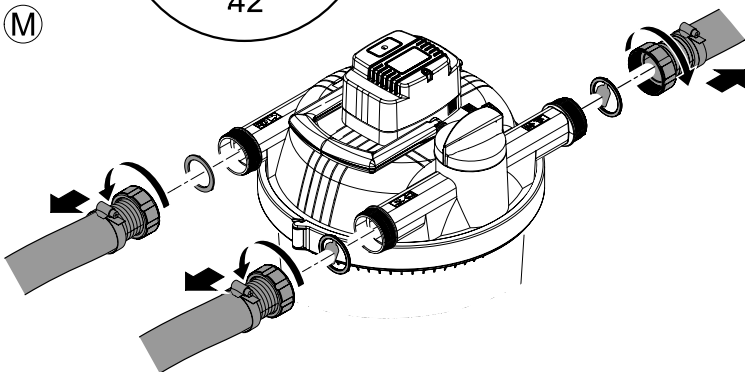
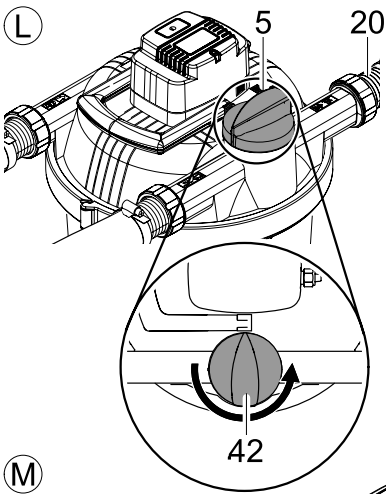
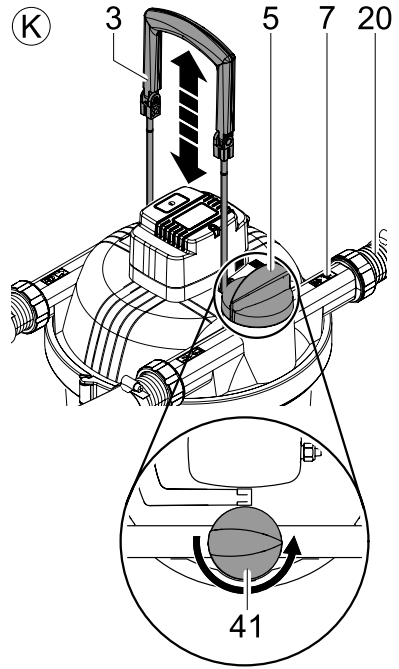
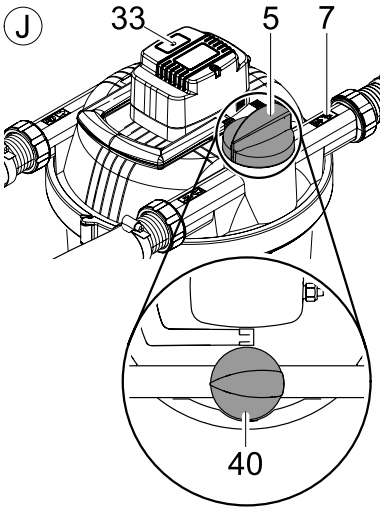

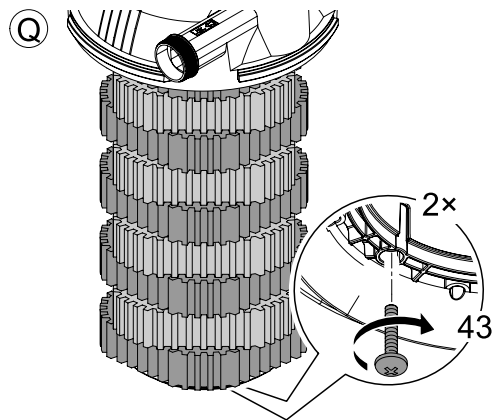
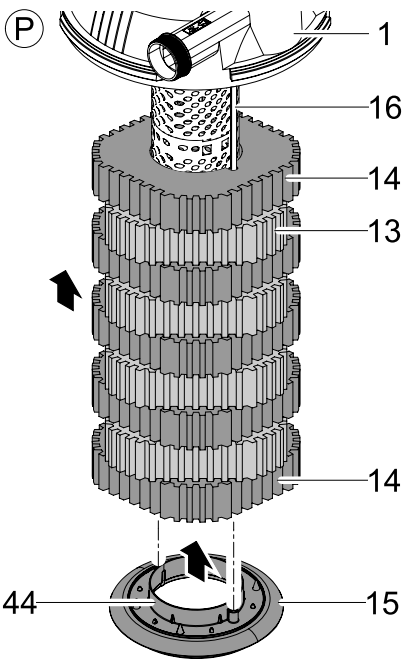
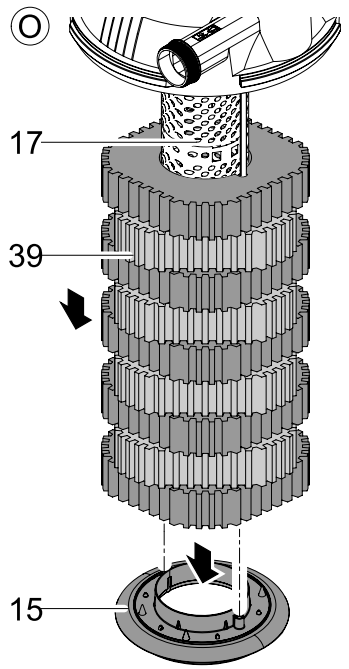
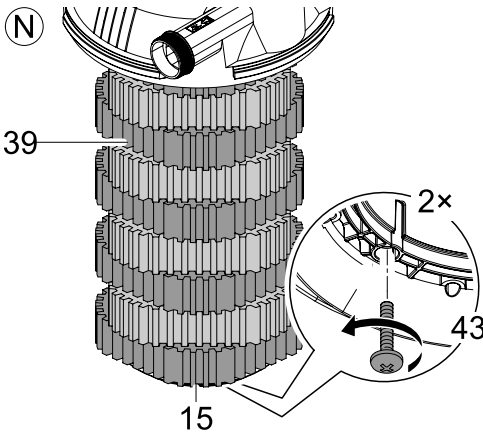

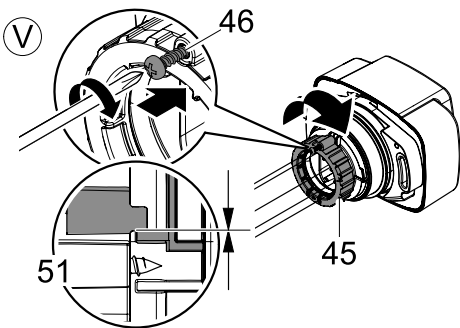
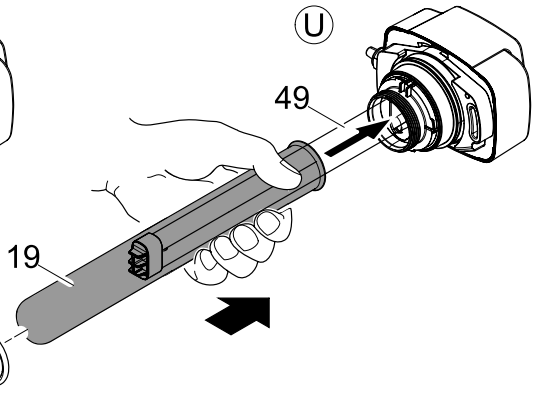
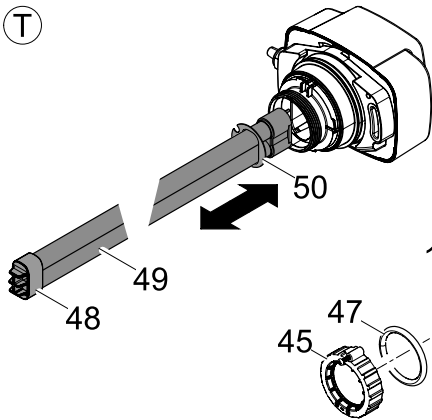
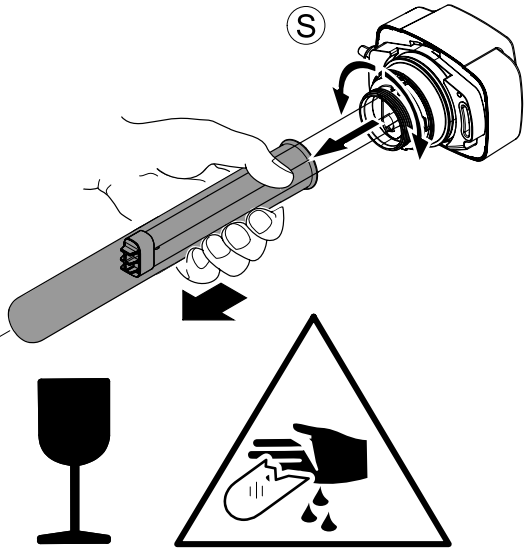
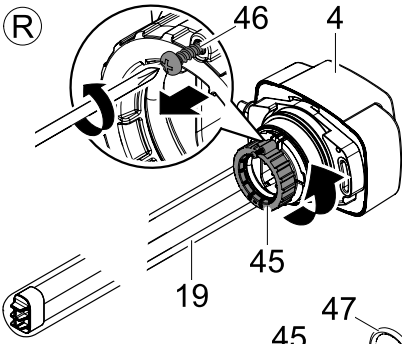

Original Gebrauchsanleitung

Hinweise zu dieser Gebrauchsanleitung

Willkommen bei OASE Living Water. Mit dem Kauf des Produkks **FiltoClear 12000/16000/20000/30000** haben Sie eine gute Wahl getroffen.

Lesen Sie vor der ersten Benutzung des Gerätes die Anleitung sorgfältig und machen Sie sich mit dem Gerät vertraut. Alle Arbeiten an und mit diesem Gerät dürfen nur gemäß der vorliegenden Anleitung durchgeführt werden.

Beachten Sie unbedingt die Sicherheitshinweise für den richtigen und sicheren Gebrauch.

Bewahren Sie diese Anleitung sorgfältig auf. Bei Besitzerwechsel geben Sie bitte die Anleitung weiter.

Symbole in dieser Anleitung

Die in dieser Gebrauchsanleitung verwendeten Symbole haben folgende Bedeutung:



Gefahr von Personenschäden durch gefährliche elektrische Spannung

Das Symbol weist auf eine unmittelbar drohende Gefahr hin, die den Tod oder schwere Verletzungen zur Folge haben kann, wenn die entsprechenden Maßnahmen nicht getroffen werden.



Gefahr von Personenschäden durch eine allgemeine Gefahrenquelle

Das Symbol weist auf eine unmittelbar drohende Gefahr hin, die den Tod oder schwere Verletzungen zur Folge haben kann, wenn die entsprechenden Maßnahmen nicht getroffen werden.



Wichtiger Hinweis für die störungsfreie Funktion.

Lieferumfang

Bild (B)	Anzahl	Beschreibung
	1	FiltoClear Druckfilter mit UVC-Gerät
	1	Anschlussmaterial
20	2	Schlauchtülle, klar, 2"
21	2	Schlauchtülle, klar, 1 1/2"
22	1	Schlauchtülle, schwarz, 2"
23	1	Schlauchtülle, schwarz, 2", mit Gewinde
24	1	Schlauchtülle, schwarz 1 1/2"
25	1	Schlauchtülle, schwarz, 1 1/2", mit Gewinde
26	3	Überwurfmutter
27	1	Flachdichtung, schwarz
28	2	Durchflussfahne, grün
29	4	Schlauchschele

Bestimmungsgemäße Verwendung

FiltoClear 12000/16000/20000/30000, im weiteren "Gerät" genannt, und alle anderen Teile aus dem Lieferumfang dürfen ausschließlich wie folgt verwendet werden:







- Zur mechanischen und biologischen Reinigung von Gartenteichen
- Betrieb unter Einhaltung der technischen Daten.

Für das Gerät gelten folgende Einschränkungen:

- Niemals andere Flüssigkeiten als Wasser filtern.
- Niemals ohne Wasserdurchfluss betreiben.
- Nicht für gewerbliche oder industrielle Zwecke verwenden.
- Nicht in Verbindung mit Chemikalien, Lebensmitteln, leicht brennbaren oder explosiven Stoffen einsetzen.

Geräteaufbau- und Funktionsbeschreibung

Geräteaufbau

Bild (B)	Objekt
	Wasserrücklaufstutzen, für Rücklauf gereinigtes Teichwasser
	Wassereinflaßstutzen, für Einlauf verschmutztes Teichwasser
	Reinigungsgriff, durch Hochziehen werden die Filterschwämme zusammengepresst
	UVC-Gerätekopf mit Temperaturwächter, Halterung und Kontrollfenster für UV-C-Lampe. Automatisches Ausschalten der UV-C-Lampe bei Überhitzung, Wiedereinschalten nach Abkühlung.
	Funktionsschalter zum Umstellen des Wasserdurchflusses. Gegen den Uhrzeigersinn drehen. Es gibt 3 Positionen.
	I: Wasser filtern und bestrahlen
	II: Schwämme reinigen („Easy-Clean-Technologie“)
	III: UVC-Gerät und UVC-Wassergehäuse spülen
	Bypass, optimiert die Wirkung der UVC-Bestrahlung bei hohem Durchfluss
	Schmutzwasserablaufstutzen, für Ablauf Schmutzwasser
	Filterdeckel
	Verschlusskappe mit eingelegter schwarzer Flachdichtung
	Spannring, hält Filterdeckel und Behälter zusammen
	Stufe, zur Markierung der max. Einbautiefe
	Behälter, steht bei Betrieb unter Druck (max. 0,2 bar)
	Feiner Filterschwamm für Nitrifikation und Denitrifikation
	Grober Filterschwamm für Nitrifikation
	Fixierscheibe, hält Filterschwämme auf Reinigungsstangen
	Reinigungsstange, verbindet Reinigungsgriff und Fixierscheibe
	Gitterrohr, hält Filterschwämme auf Abstand zum UVC-Wassergehäuse
	UVC-Wassergehäuse, führt Wasser zum UVC-Gerät
	Quarzglasrohr mit UV-C-Lampe

Funktionsbeschreibung

Bild (A)

Eine Filterpumpe (nur im Set im Lieferumfang enthalten) drückt das Wasser in einen druckdichten Behälter, in dem es verschiedene Reinigungsstufen durchläuft und anschließend in den Teich zurückgeführt wird. Das bei der Reinigung des Geräts entstehende Schmutzwasser kann zur Düngung des Gartens verwendet werden.

Bild (B)

Reinigungsstufe „Filtern“: Das Wasser strömt durch die Filterschwämme. Mechanische Verschmutzungen werden von den Filterschwämmen zurückgehalten. Schwebstoffe und Bioschlamm setzen sich am Behälterboden ab. Auf den Filterschwämmen siedeln sich hilfreiche Bakterien an, die das Wasser biologisch reinigen. Sie beginnen ihre Tätigkeit ab einer Wassertemperatur von + 10 °C.

Grobe Filterschwämme (blau)	Feine Filterschwämme (rot)
hohe Strömungsgeschwindigkeit	niedrigere Strömungsgeschwindigkeit
Bakterien für Nitrifikation	Bakterien für Nitrifikation und Denitrifikation
Umsetzung Ammonium -> Nitrit -> Nitrat	Umsetzung Nitrat -> Stickstoff

Reinigungsstufe „Bestrahlen“: Das Wasser wird mit dem ultravioletten Licht einer UV-C-Lampe bestrahlt. Schwebelagen sterben ab, Krankheitserreger werden abgetötet.

Bypass: Ein Bypass sorgt dafür, dass nur ein Teil des rücklaufenden Wassers (ca. 25 %) bestrahlt wird, so wird auch bei hoher Umwälzrate eine ausreichende Bestrahlungsdauer erreicht.

Filterstarter: Das Gerät erzielt seine vollständige biologische Reinigungswirkung erst nach einigen Wochen. Die Besiedelung der Filterschwämme mit Filterbakterien kann durch die Zugabe von Filterstarterbakterien erheblich beschleunigt werden.

OASE empfiehlt:

- als Filterstarter: OASE BioKick.
- als Richtwert für den Fischbestand im Teich: max. ca. 60 cm Fischlänge auf 1 m³ Teichwasser.
- als Teichpumpe für FiltoClear 12000: Aquamax Eco 8000.
- als Teichpumpe für FiltoClear 16000: Aquamax Eco 10000.
- als Teichpumpe für FiltoClear 20000: Aquamax Eco 12000.
- als Teichpumpe für FiltoClear 30000: Aquamax Eco 16000.

Sicherheitshinweise

Die Firma **OASE** hat dieses Gerät nach dem aktuellen Stand der Technik und den bestehenden Sicherheitsvorschriften gebaut. Trotzdem können von diesem Gerät Gefahren für Personen und Sachwerte ausgehen, wenn das Gerät unsachgemäß bzw. nicht dem Verwendungszweck entsprechend eingesetzt wird oder wenn die Sicherheitshinweise nicht beachtet werden.

Aus Sicherheitsgründen dürfen Kinder und Jugendliche unter 16 Jahren sowie Personen, die mögliche Gefahren nicht erkennen können oder nicht mit dieser Gebrauchsanleitung vertraut sind, dieses Gerät nicht benutzen. Kinder müssen beaufsichtigt werden, um sicherzustellen, dass sie nicht mit dem Gerät spielen.

Gefahren durch die Kombination von Wasser und Elektrizität

- Die Kombination von Wasser und Elektrizität kann bei nicht vorschriftsmäßigem Anschluss oder unsachgemäßer Handhabung zum Tod oder zu schweren Verletzungen durch Stromschlag führen.
- Bevor Sie in das Wasser greifen, immer alle im Wasser befindlichen Geräte spannungsfrei schalten.

Vorschriftsmäßige elektrische Installation

- Elektrische Installationen müssen den nationalen Errichterbestimmungen entsprechen und dürfen nur von einer Elektrofachkraft vorgenommen werden.
- Eine Person gilt als Elektrofachkraft, wenn sie auf Grund ihrer fachlichen Ausbildung, Kenntnisse und Erfahrungen befähigt und berechtigt ist, die ihr übertragenen Arbeiten zu beurteilen und durchzuführen. Das Arbeiten als Fachkraft umfasst auch das Erkennen möglicher Gefahren und das Beachten einschlägiger regionaler und nationaler Normen, Vorschriften und Bestimmungen.
- Bei Fragen und Problemen wenden Sie sich an eine Elektrofachkraft.
- Der Anschluss des Gerätes ist nur erlaubt, wenn die elektrischen Daten von Gerät und Stromversorgung übereinstimmen. Die Gerätedaten befinden sich auf dem Typenschild am Gerät, oder auf der Verpackung, oder in dieser Anleitung.
- Das Gerät muss über eine Fehlerstrom-Schutzeinrichtung mit einem Bemessungsfehlerstrom von maximal 30 mA abgesichert sein.
- Verlängerungsleitungen und Stromverteiler (z.B. Steckdosenleisten) müssen für die Verwendung im Freien geeignet sein (spritzwassergeschützt).
- Der Sicherheitsabstand des Gerätes zum Wasser muss mindestens 2 m betragen.
- Netzanschlussleitungen dürfen keinen geringeren Querschnitt haben als Gummischlauchleitungen mit dem Kurzzeichen H05RN-F. Verlängerungsleitungen müssen der DIN VDE 0620 genügen.
- Schützen Sie Steckerverbindungen vor Feuchtigkeit.
- Schließen Sie das Gerät nur an einer vorschriftsmäßig installierten Steckdose an.

Sicherer Betrieb

- Bei defekten elektrischen Leitungen oder defektem Gehäuse darf das Gerät nicht betrieben werden.
- Tragen oder ziehen Sie das Gerät nicht an der elektrischen Leitung.
- Verlegen Sie alle Leitungen geschützt, so dass Beschädigungen ausgeschlossen sind und niemand darüber fallen kann.
- Öffnen Sie niemals das Gehäuse des Gerätes oder zugehöriger Teile, wenn Sie nicht ausdrücklich in der Anleitung dazu aufgefordert werden.
- Verwenden Sie nur Original-Ersatzteile und -Zubehör für das Gerät.
- Nehmen Sie niemals technische Änderungen am Gerät vor.
- Lassen Sie Reparaturen nur von OASE -autorisierten Kundendienststellen durchführen.
- Die Anschlussleitungen können nicht ersetzt werden. Bei einer beschädigten Leitung muss das Gerät bzw. die Komponente entsorgt werden.
- Betreiben Sie das Gerät nur, wenn sich keine Personen im Wasser aufhalten!
- Das Gerät, Anschlüsse und Stecker sind nicht wasserdicht und dürfen nicht im Wasser verlegt bzw. montiert werden.
- Halten Sie die Steckdose und den Netzstecker trocken.

Symbole auf dem Gerät

Die Warnsymbole auf dem Gerät haben folgende Bedeutung:



Gefahr von Personenschäden bei unsachgemäßem Gebrauch

Unsachgemäßer Gebrauch des Gerätes kann zu Körper- oder Vermögensschäden führen. Stets erst Gebrauchsanleitung lesen.



Gefahr von Personenschäden durch eine allgemeine Gefahrenquelle

Gefährliche UV-C-Strahlung. Gefahr für Augen und Haut durch Verblitzen. UV-C-Lampe nur im Gehäuse betreiben.

Die Gebrauchssymbole auf dem Gerät haben folgende Bedeutung:

IP 24

Geschützt gegen das Berühren gefährlicher Teile. Geschützt gegen Spritzwasser.



Vor direkter Sonneneinstrahlung schützen.



Bei Frost deinstallieren.

Aufstellung

Bild (A)

Beachten Sie bei Ihrer Planung:

- Abstand des Gerätes zum Wasser: min. 2 m (Sicherheitsabstand!).
- Gerät nicht der direkten Sonnenstrahlung aussetzen.
- Wasserrücklaufstelle. OASE empfiehlt: Verlegen Sie den Rücklauf-Schlauch so, dass das gereinigte Wasser indirekt, z.B. über einen Bachlauf, wieder in den Teich zurückgeführt wird. So wird es zusätzlich mit Sauerstoff angereichert.
- Höhenunterschied zwischen Filterdeckel und Wasserrücklaufstelle: max. 2 m.

Aufstellmöglichkeit 1: in Teichnähe eingraben.

Graben Sie in Teichnähe ein Loch, in das Sie den Behälter bis zur Markierung (B 11) platzieren.

Aufstellmöglichkeit 2: in Teichnähe aufstellen.

Stellen Sie das Gerät überflutungssicher in Teichnähe auf (z.B. verdeckt hinter Sträuchern). Der Untergrund muss fest und eben sein.

Anschluss einer Filterpumpe

Zum Betrieb des Druckfilters ist eine Filterpumpe erforderlich (nur im Set im Lieferumfang enthalten). Die Verbindung mit der Pumpe darf nur über Druckschläuche erfolgen, die für mindestens 0.2 bar bzw. den maximalen Druck der Pumpe zugelassen sind.

An das Gerät können Schläuche mit einem Innendurchmesser von 1 1/2" oder 2" angeschlossen werden.

Montage

Bild (C)

An das Gerät können Sie 1 ½"-Schläuche oder 2"-Schläuche anschließen. Die entsprechenden Schlauchtüllen sind im Lieferumfang enthalten. Empfehlung: Verwenden Sie 2"-Schläuche, um das Wasser mit minimalem Druckverlust durch die Leitungen zu fördern.

Falls Sie einen Filterstarter verwenden, bringen Sie ihn vor den folgenden Montageschritten in den Behälter ein (→ Inbetriebnahme).

Wassereinlauf montieren

So gehen Sie vor:

- Überwurfmutter (26) über die schwarze Schlauchtülle (22) schieben.
- Flachdichtung (27) in die Überwurfmutter (26) einlegen.
- Schlauchtülle mit Überwurfmutter am Wassereinlaufstutzen (2) festschrauben.
- Schlauchschelle (29) über Schlauch (30) schieben.
- Schlauch über Schlauchtülle schieben (bis zum Anschlag) und mit Schlauchschelle sichern.

Wasserrücklauf montieren

So gehen Sie vor:

- Überwurfmutter (26) über die klare Schlauchtülle (20) schieben.
- Durchflussfahne (28) in die Überwurfmutter einlegen.
- Schlauchtülle mit Überwurfmutter am Wasserrücklaufstutzen (1) festschrauben.
- Schlauchschelle (29) über Schlauch (30) schieben.
- Schlauch über Schlauchtülle schieben und mit Schlauchschelle sichern. Letztes Segment als Kontrollfenster für Durchfluss und Verschmutzung frei lassen (D).

Schmutzwasserablauf montieren

Das bei der Reinigung des Geräts entstehende Schmutzwasser können Sie zum Düngen verwenden. Empfehlung: Schließen Sie einen Ablaufschlauch (nicht im Lieferumfang enthalten) an und verlegen Sie ihn bis zu einer geeigneten Stelle (z. B. Beet).

So gehen Sie vor:

- Verschlusskappe (9) vom Schmutzwasserablaufstutzen (7) abschrauben.
- Überwurfmutter (26) über die klare Schlauchtülle (20) schieben.
- Durchflussfahne (28) in die Überwurfmutter einlegen.
- Schlauchtülle mit Überwurfmutter am Stutzen festschrauben.
- Schlauchschelle (29) über Schlauch (30) schieben.
- Schlauch über Schlauchtülle schieben und mit Schlauchschelle sichern. Letztes Segment als Kontrollfenster für Durchfluss und Verschmutzung frei lassen (D).

Schmutzwasserablauf verschließen



Hinweis!

Im Filterbetrieb muss der Schmutzwasserstutzen (7) oder ein daran angeschlossener Ablaufschlauch (30) immer mit einer Verschlusskappe (9) mit eingelegter Flachdichtung verschlossen sein. Damit wird eine unbeabsichtigte Teichentleerung verhindert.

So gehen Sie vor:

- Schlauchschelle (29) über Schlauch (30) schieben.
- Schlauchtülle (23) in Schlauch schieben und mit Schlauchschelle sichern.
- Schlauchtülle mit Verschlusskappe und eingelegter Flachdichtung (9) verschließen.

Inbetriebnahme



Achtung! Empfindliche elektrische Bauteile.

Mögliche Folge: Das Gerät wird zerstört.

Schutzmaßnahme: Gerät nicht an eine dimmbare Stromversorgung anschließen.

OASE empfiehlt die Verwendung von **BioKick** (OASE-Filterstarterbakterien):

- Bei Erstinbetriebnahme
- Nach dem manuellen Auswaschen der Filterschäume
- Nach dem Montieren neuer Filterschäume
- Bei Wiederinbetriebnahme nach dem Lagern/Überwintern

Wenn Sie Filterstarterbakterien verwenden („Filterstarter“), muss das Gerät zunächst ca. 24 Stunden lang ohne Einschalten des UVC-Klärgeräts betrieben werden. Wenn Sie keine Filterstarterbakterien verwenden, beginnen Sie für die Inbetriebnahme sofort bei Schritt „Anschlüsse montieren“.

So gehen Sie vor:

- Behälter öffnen (→Reinigung und Wartung\Behälter öffnen).
 - Filterstarterbakterien einbringen (zugehörige Gebrauchsanleitung beachten!).
 - Behälter schließen (→Reinigung und Wartung\Behälter schließen).
 - Anschlüsse montieren (→ Montage).
 - Schläuche, Verschlusskappe für Schmutzwasserauslauf, Spanning mit Sicherheitsriegel auf festen Sitz kontrollieren.
 - Funktionsschalter (J 5) ggf. auf Wasser filtern (40) stellen.
 - Teichpumpe einschalten.
 - UVC-Gerät erst einschalten, wenn das Gerät von Wasser durchflossen ist. Ggf. 24 Stunden warten.
- Netzstecker in Steckdose stecken. Das UVC-Gerät schaltet sich sofort ein, die blaue LED (J 33) leuchtet.

Betrieb

Bei Wassertemperaturen unter 10 °C ist das Gerät nicht mehr biologisch aktiv. Bei Wassertemperaturen unter 8 °C oder spätestens bei zu erwartendem Frost müssen Sie das Gerät außer Betrieb nehmen.

Normaler Betriebszustand: Das UVC-Gerät ist eingeschaltet. Nach ca. 8000 Betriebsstunden muss die UVC-Lampe ersetzt werden.

Störungsbeseitigung

Störung	Ursache	Abhilfe
Kein Wasserfluss durch Rücklauf-Stutzen	- Filterpumpe nicht eingeschaltet.	- Filterpumpe einschalten
	- Zuleitungen verstopft	- Zuleitungen kontrollieren
	- Funktionsschalter steht nicht auf „Wasser filtern“	- Funktionsschalter auf „Wasser filtern“ stellen
Anzeige UVC-Lampe leuchtet nicht	- Anschluss defekt oder nicht erfolgt	- Anschluss überprüfen (Netzstecker, Netzsicherung)
	- Temperaturwächter hat UVC-Lampe abgeschaltet	- UVC-Lampe abkühlen lassen
	- UVC-Lampe defekt	- UVC-Lampe ersetzen
	- Quarzglasrohr nicht eingebaut	- Quarzglasrohr einbauen
Filterleistung unbefriedigend	- Funktionsschalter steht nicht auf „Wasser filtern“	- Funktionsschalter auf „Wasser filtern“ stellen
	- Gerät ist zu kurze Zeit in Betrieb	- Noch einige Tage/Wochen warten
	- Wasser ist extrem verschmutzt	
	- Fisch- und Tierbestand zu hoch	- Richtwert einhalten
	- Filterschwämme verschmutzt	- Filterschwämme reinigen
	- Quarzglasrohr verschmutzt	- Quarzglasrohr reinigen
	- UVC-Lampe mehr als 8000 Stunden im Einsatz	- UVC-Lampe ersetzen

Verschleißteile

Die UVC-Lampe, das Quarzglas und die Filterschäume sind Verschleißteile und unterliegen nicht der Gewährleistung.

Reinigung und Wartung

UVC-Gerätekopf entnehmen/einsetzen



Achtung! Gefährliche elektrische Spannung!

Mögliche Folgen: Tod oder schwere Verletzungen.

Schutzmaßnahmen: Vor Arbeiten am Gerät Netzspannung abschalten.

UVC-Gerätekopf entnehmen

Bild (E)

So gehen Sie vor:

- Am UVC-Gerätekopf (4) blaue Taste „Press“ drücken (31).
- UVC-Gerätekopf leicht gegen den Uhrzeigersinn drehen.
- UVC-Gerätekopf vorsichtig aus Filterdeckel (8) ziehen.

UVC-Gerätekopf einsetzen

Bild (F)



Hinweis!

Der O-Ring (32) am Verschluss des UVC-Wassergehäuses (4) ist fest aufgespannt. Nehmen Sie den O-Ring nur ab, wenn er ausgewechselt werden muss (O-Ring ist z. B. porös).

So gehen Sie vor:

- UVC-Gerätekopf (4) vorsichtig in Filterdeckel einsetzen.
- UVC-Gerätekopf im Uhrzeigersinn bis zum Anschlag drehen.
Blaue Taste „Press“ rastet ein (31).

Behälter öffnen/schließen



Achtung! Gefährliche elektrische Spannung!

Mögliche Folgen: Tod oder schwere Verletzungen.

Schutzmaßnahmen: Vor Arbeiten am Gerät Netzspannung abschalten.

Behälter öffnen

Bild (G)

So gehen Sie vor:

- Sicherungsriegel zurückschieben (36).
- Verschlussshaken (35) nach innen drücken.
- Spannring (10) öffnen und abnehmen.

Behälter schließen

Bild (H, I)

So gehen Sie vor:

- Rinne (H 37) um den Behälterrand säubern.
- Deckeldichtung (34) einfetten und bündig um den oberen Rand des Behälters legen (38).
- Filterdeckel (I 8) mit Filterschwammpaket (39) auf den Behälter drücken, ggf. eigenes Körpergewicht zu Hilfe nehmen.
- Spannring (10) um den oberen Rand des Behälters legen (Netzkabel nicht einklemmen!) und zusammenfügen.
- Verschlussshaken (35) einrasten.
- Sicherungsriegel einschieben (36).

Filterschwämme reinigen

Mit der Easy-Clean-Funktion (Reinigungsgriff betätigen und Spülen mit Wasser) reinigen Sie einfach Filterschwämme, UVC-Gerät und UVC-Wassergehäuse.

Bild (J, K, L)

So gehen Sie vor:

- Verschlusskappe vom Ablaufschlauch bzw. Schmutzwasserablaufstutzen (K 7). entfernen. Achtung: Nicht die in Kappe eingelegte Dichtung verlieren!
- Funktionsschalter (5) entgegen Uhrzeigersinn auf „Filterschwämme reinigen“ stellen (41).

- Wiederholt kräftig den Reinigungsgriff (3) nach oben ziehen und wieder bis zum Anschlag nach unten drücken („pumpen“). Die Filterschwämme werden gespült.
- Sobald in der klaren Schlauchtülle (20) nur noch sauberes Wasser zu sehen ist, den Funktionsschalter (5) entgegen Uhrzeigersinn auf „UVC reinigen“ stellen (L 42). UVC-Gerät und UVC-Wassergehäuse werden gespült.
- Sobald in der klaren Schlauchtülle (20) nur noch sauberes Wasser zu sehen ist, den Funktionsschalter (5) entgegen Uhrzeigersinn auf „Wasser filtern“ stellen (J 40). Das Gerät filtert das Teichwasser.
- Ablaufschlauch bzw. Schmutzwasserablaufstutzen (7) wieder mit Verschlusskappe (Dichtring einlegen!) schließen (C 9).

Quarzglasrohr manuell reinigen

Bild (E, F)



Achtung! Gefährliche elektrische Spannung!

Mögliche Folgen: Tod oder schwere Verletzungen.

Schutzmaßnahmen: Vor Arbeiten am Gerät Netzspannung abschalten.

So gehen Sie vor:

- Filterpumpe ausschalten.
- UVC-Gerätekopf entnehmen (→Reinigung und Wartung\UVC-Gerätekopf entnehmen/einsetzen).
- Quarzglasrohr (F 19) und O-Ring (32) auf Beschädigung kontrollieren und ggf. ersetzen.
- Quarzglasrohr äußerlich mit einem feuchten Tuch reinigen.
- UVC-Gerätekopf einsetzen (→Reinigung und Wartung\UVC-Gerätekopf entnehmen/einsetzen).
- Filterpumpe einschalten.
- UVC-Gerät einschalten.

Gerät reinigen und Filterschwämme waschen oder ersetzen

Durch mechanische Beanspruchung und gewöhnliche Alterung verschleifen die Filterschwämme. OASE empfiehlt: Ersetzen Sie zum Saisonbeginn die alten Filterschwämme durch neue.

Bild (M, N, O)



Achtung! Gefährliche elektrische Spannung!

Mögliche Folgen: Tod oder schwere Verletzungen.

Schutzmaßnahmen: Vor Arbeiten am Gerät Netzspannung abschalten.

So gehen Sie vor:

- Filterpumpe ausschalten.
- Alle Schläuche, Schlauchverbindungen abziehen (M).
- UVC-Gerätekopf (4) entnehmen (→Reinigung und Wartung\UVC-Gerätekopf entnehmen/einsetzen).
- Behälter öffnen (→Reinigung und Wartung\Behälter öffnen).
- Deckel mit Filterschwammpaket (N 39) abheben und so auf eine weiche saubere Unterlage legen, dass das Filterschwammpaket mit der Fixierscheibe (15) oben ist.

Filterschwämme demontieren

- Filterschwämme prüfen und entweder waschen oder ersetzen.
- Filterscheibe (N 15) nach Lösen und Entfernen der beiden Schrauben (43) abnehmen.
- Filterschwämme abziehen.

Teile reinigen

Bild B

- Behälter, Spanning, Deckel (UVC-Gerätekopf entnehmen!) mit UVC-Wassergehäuse (18) und Gitterrohr (17) aus allen Richtungen mit kräftigem Wasserstrahl abspritzen.
- Filterschwämme ggf. einzeln durch kräftiges Zusammendrücken in fließendem Wasser waschen.

Filterschwämme montieren:

Bild (P, Q)

- Abwechselnd erst blauen (14) dann roten (13) Filterschwamm so auf die Reinigungsstangen (16) schieben, dass die Reinigungsstangen in den beiden Ausbrüchen liegen.
- Auf den letzten Filterschwamm die Fixierscheibe (15) mit dem Kragen (44) zu den Schwämmen hin als Abschluss setzen.
- Fixierscheibe wieder mit den zwei Schrauben (Q 43) an den Reinigungsstangen befestigen.
- Alle Anschlüsse wieder herstellen (→ Montage).

UVC-Lampe ersetzen



Achtung! Gefährliche elektrische Spannung!
Mögliche Folgen: Tod oder schwere Verletzungen.

Schutzmaßnahmen: Vor Arbeiten am Gerät Netzspannung abschalten und gegen unbeabsichtigtes Wiedereinschalten sichern.



Achtung! Zerbrechliches Glas.

Mögliche Folgen: Schnittverletzung an den Händen.

Schutzmaßnahmen: Vorsichtig mit Quarzglas und UVC-Lampe umgehen.



Hinweis!

- Im Quarzglasrohr kommt es zu Kondenswasserbildung. Dieses Kondenswasser ist unvermeidbar und hat keinen Einfluss auf Funktion und Sicherheit.
- Das Quarzglasrohr kann im Laufe der Zeit verkratzen oder blind werden. In diesem Fall ist eine ausreichende Reinigungsleistung der UVC-Lampe nicht mehr gegeben. Das Quarzglasrohr muss ausgewechselt werden.
- Die UVC-Lampe muss nach ca. 8000 Betriebsstunden ersetzt werden. Es dürfen nur UVC-Lampen verwendet werden, deren Bezeichnung und Leistungsangabe mit den Angaben auf dem Typenschild übereinstimmen.

Bild (R, S, T, U, V)

So gehen Sie vor:

- UVC-Gerätekopf entnehmen (→ UVC-Gerätekopf entnehmen/einsetzen).
- Quarzglasrohr (R 19) äußerlich mit einem feuchten Tuch reinigen.
- Am Haltering (45) Feststellschraube (46) lösen und Haltering abschrauben.
- Quarzglasrohr mit O-Ring (S 47) abnehmen.
- UVC-Lampe(T 49) aus Lampensockel heraus ziehen
- Transportsicherungen (48 und 50) von UVC-Lampe abziehen und über neue UVC-Lampe schieben.
- Neue UVC-Lampe einsetzen.
- Quarzglasrohr (U 19) wieder über UVC-Lampe (49) stülpen.
- O-Ring (47) und Haltering (45) wieder über Quarzglasrohr schieben.
- Haltering bis zum Anschlag (51) festdrehen.
- Feststellschraube (46) für Haltering anziehen (V).
- UVC-Gerätekopf wieder einsetzen (→UVC-Gerätekopf entnehmen/einsetzen).
- Teichpumpe einschalten.
- Netzstecker UVC-Gerät einstecken.

Ausserbetriebnahme/Lagern/Überwintern

- Behälter, Schläuche und Anschlüsse soweit wie möglich entleeren.
- Eine gründliche Reinigung durchführen und Gerät auf Schäden überprüfen.
- Filterdeckel mit UVC-Klärgerät und allen Filtermedien entfernen, reinigen, trocken und frostfrei lagern.
- Der Aufbewahrungsort muss für Kinder unzugänglich sein.
- Aufstellort des eingegrabenen Behälters so sichern, dass er kein Unfallrisiko für Mensch oder Tier bildet.

Entsorgung

Unterstützen Sie unser Bemühen um eine intakte Umwelt und beachten Sie die folgenden Entsorgungshinweise!

	Über Rücknahmesystem entsorgen. Elektrische Geräte in jedem Fall durch Abschneiden der Kabel unbrauchbar machen!	Über Hausmüll entsorgen:
	UVC-Klärgerät (Elektronik!)	Verpackung
	UVC-Lampe (Quecksilber!)	Abgenutzte Filterschäume, Dichtungen
		Filterbehälter

Translation of the original Operating Instructions

Information about these operating instructions

Welcome to OASE Living Water. You made a good choice with the purchase of this product **FiltoClear 12000/16000/20000/30000**.

Prior to commissioning the unit, please read the instructions of use carefully and fully familiarise yourself with the unit. Ensure that all work on and with this unit is only carried out in accordance with these instructions.

Adhere to the safety information for the correct and safe use of the unit.

Keep these instructions in a safe place! Please also hand over the instructions when passing the unit on to a new owner.

Symbols used in these instructions

The symbols used in this operating manual have the following meanings:

 **Risk of injury to persons due to dangerous electrical voltage**
This symbol indicates an imminent danger, which can lead to death or severe injuries if the appropriate measures are not taken.

 **Risk of personal injury caused by a general source of danger**
This symbol indicates an imminent danger, which can lead to death or severe injuries if the appropriate measures are not taken.

 Important information for trouble-free operation.

Scope of delivery

Figure (B)	Quantity	Description
	1	FiltoClear Pressure filter with UVC unit
	1	Connection material
20	2	Hose connector, transparent, 2"
21	2	Hose connector, transparent, 1 1/2"
22	1	Hose connector, black, 2"
23	1	Hose connector, black, 2", with thread
24	1	Hose connector, black, 1 1/2"
25	1	Hose connector, black, 1 1/2", with thread
26	3	Union nut
27	1	Flat sealing ring, black
28	2	Flow indicator flap, green
29	4	Hose clip

Intended use

FiltoClear 12000/16000/20000/30000, in the following termed "unit", and all other parts from the delivery scope may be used exclusively as follows:







- For mechanical and biological cleaning of garden ponds
- Operation under observance of the technical data.

The following restrictions apply to the unit:

- Never use the unit to filter fluids other than water.
- Never run the unit without water.
- Do not use for commercial or industrial purposes.
- Do not use in conjunction with chemicals, foodstuff, easily flammable or explosive substances.

Unit configuration and function description

Unit configuration

Figure (B)	Object	
1		Water return socket, for the return of filtered pond water
2		Water inlet socket, for the inlet of soiled pond water
3	Cleaning handle, the foam filters are compressed by pulling the handle up	
4	UVC unit head with temperature monitor, holder and control window for UV-C lamp. The UV-C lamp switches off automatically when overheated and on again once cooled down.	
5	Function switch to reverse the water flow. Turn counter-clockwise. 3 positions are available.	
		I: Water filtering and radiation
		II: Foam cleaning („Easy-Clean Technology“)
		III: Flushing the UVC unit and the UVC water housing
6	Bypass, optimises the UVC radiation effect at a high flow rate	
7		Soiled water drain socket, to drain the soiled water
8	Filter lid	
9	Cover cap, with black flat sealing ring inserted	
10	Clamping ring to hold filter lid and container together	
11	Step, marking the maximum installation depth	
12	Container, pressurised when the unit is in operation (max. 0.2 bar)	
13	Fine foam filter for nitrification and denitrification	
14	Coarse foam filter for nitrification	
15	Fixing disk, holding foam filters on cleaning rods	
16	Cleaning rod, connecting cleaning handle and filter disk	
17	Meshed tube, maintaining the foam filter spacing to the UVC water housing	
18	UVC water housing, conveying water to the UVC unit	
19	Quartz glass tube with UV-C lamp	

Function description

Figure (A)

A filter pump (only contained as a set in the scope of delivery) presses the water into a pressure-tight container, where it passes several cleaning stages before returned into the pond. The soiled water resulting from cleaning the unit can be used to fertilise the garden.

Figure B

Cleaning stage "filtering": The water flows through the foam filters. Mechanical soiling is retained by the foam filters. Suspended matter and bio sludge settle on the container bottom. Usefull bacteria settle on the foam filters, cleaning the water biologically. Their effect starts at a water temperature of + 10 °C.

Coarse foam filters (blue)	Fine foam filters (red)
high flow rate	low flow rate
Bacteria for nitrification	Bacteria for nitrification and denitrification
Ammonia -> nitrite -> nitrate reaction	Nitrate -> nitrogen reaction

Cleaning stage "radiation": The water is radiated with the ultra-violet light from a UV-C lamp. Green algae die, pathogenic agents are killed.

Bypass: A bypass ensures that only part of the returning water (approx. 25 %) is radiated. In this manner a sufficient radiation duration is obtained even at a high circulation rate.

Filter starter: The unit only reaches its full biological cleaning effect after a few weeks. The formation of a bacterial community on the foam filters can be notably accelerated by adding filter starter bacteria.

OASE recommend:

- as a filter starter: OASE BioKick.
- as a reference value for the fish population in the pond: approx. 60 cm fish length in 1 m³ pond water.
- as a pond pump for FiltoClear 12000: Aquamax Eco 8000.
- as a pond pump for FiltoClear 16000: Aquamax Eco 10000.
- as a pond pump for FiltoClear 20000: Aquamax Eco 12000.
- as a pond pump for FiltoClear 30000: Aquamax Eco 16000.

Safety information

The company **OASE** has built this unit according to the state of the art and the valid safety regulations. Despite the above, hazards for persons and assets can emanate from this unit if it is used in an improper manner or not in accordance with its intended use, or if the safety instructions are ignored.

For safety reasons, children and young persons under 16 years of age as well as persons who cannot recognise possible danger or who are not familiar with these operating instructions, are not permitted to use the unit. Keep children under supervision to ensure that they do not play with the unit.

Hazards encountered by the combination of water and electricity

- The combination of water and electricity can lead to death or severe injury from electrocution, if the unit is incorrectly connected or misused.
- Prior to reaching into the water, always switch off the mains voltage to all units used in the water.

Correct electrical installation

- Electrical installations must meet the national regulations and may only be carried out by a qualified electrician.
- A person is regarded as a qualified electrician, if, due to his/her vocational education, knowledge and experience, he or she is capable of and authorised to judge and carry out the work commissioned to him/her. Working as a qualified person also includes the recognition of possible hazards and the adherence to the pertinent regional and national standards, rules and regulations.
- For your own safety, please consult a qualified electrician.
- The unit may only be connected when the electrical data of the unit and the power supply coincide. The unit data is to be found on the unit type plate or on the packaging, or in this manual.
- Ensure that the unit is fused for a rated fault current of max. 30 mA by means of a fault current protection device.
- Extension cables and power distributors (e.g. outlet strips) must be suitable for outdoor use.
- Minimum safety distance between the unit and the water: 2 m.
- Ensure that the power connection cable cross section is not smaller than that of the rubber sheath with the identification H05RN-F. Extension cables must meet DIN VDE 0620.
- Protect the plug connections from moisture.
- Only plug the unit into a correctly fitted socket.

Safe operation

- Never operate the unit if either the electrical cables or the housing are defective!
- Do not carry or pull the unit by its electrical cable.
- Route all cables such that damage is excluded and nobody can trip over them.
- Never open the unit housing or its attendant components, unless this is explicitly required in the operating instructions.
- Only use original spare parts and accessories for the unit.
- Never carry out technical modifications to the unit.
- Only have repairs carried out by customer service points authorised by OASE.
- The power connection cables cannot be replaced. When the cable is damaged, the unit or the component needs to be disposed of.
- Only operate the unit if no persons are in the water!
- The unit, the connections and plugs are not water-proof and must not be routed or installed in water.
- Keep the socket and power plug dry.

Symbols on the unit

The warning symbols on the unit have the following meaning:



Risk of personal injury if used incorrectly

Incorrect use of the unit can cause injury or damage to assets. Always read the instructions for use first.



Risk of personal injury caused by a general source of danger

Dangerous UVC radiation. Health hazard for eyes and skin caused by light flash. Only operate the UV-C lamp inside the housing.

The symbols on the unit relating to its use have the following meaning:

IP 24 Protected against touching dangerous components. Splash water protected.



Protect from direct sun radiation.



Dismantle at temperatures of 0 °C and below.

Installation

Figure (A)

To be taken into consideration for planning:

- Spacing between unit and water: min. 2 m (safety spacing!).
- Do not expose the unit to direct sun radiation.
- Water return point. OASE recommend: Route the return hose such that the clean water is indirectly returned to the pond, e.g. through a water course. In this manner it will be additionally enriched with oxygen.
- Height difference between filter lid and water return point: max. 2 m.

Installation possibility 1: Bury close to the pond.

Dig a hole close to the pond and place the container into the hole up to the mark (B 11).

Installation possibility 2: Placement close to the pond.

Place the unit close to the pond where it is flood protected (e.g. hidden behind shrubs). The ground must be firm and level.

Connecting a filter pump

A filter pump is required to operate the pressure filter (only contained as a set in the scope of delivery). Only connect to the pump by means of pressure hoses approved for at least 0.2 bar or the maximum pump pressure.

Hoses with an internal diameter of 1 1/2" or 2" can be connected to the unit.

Installation

Figure (C)

1 ½" hoses or 2" hoses can be connected to the unit. The respective hose connectors are part of our scope of delivery. Recommendation: Use 2" hoses to convey the water through the lines at a minimum pressure loss.

If you use a filter starter, fill the product into the container prior to carrying out the following installation steps (→Commissioning/Start-up).

Fitting the water inlet

How to proceed:

- Push the union nut (26) over the black hose connector (22).
- Insert the flat sealing ring (27) in the union nut (26).
- Screw tighten the hose connector to the water inlet socket (2) using the union nut.
- Push the hose clip (29) over the hose (30).
- Push the hose over the hose connector (up to the stop) and secure using the hose clip.

Fitting the water return

How to proceed:

- Push the union nut (26) over the transparent hose connector (20).
- Place the flow indicator flap (28) into the union nut.
- Screw tighten the hose connector to the water return socket (1) using the union nut.
- Push the hose clip (29) over the hose (30).
- Push the hose over the hose connector and secure with the hose clip. Leave the last segment free for use as a window to control flow and soiling (D).

Fitting the soiled water drain

The soiled water resulting from cleaning the unit can be used for fertilisation purposes. Recommendation: Connect and route a drain hose (not included in our scope of delivery) up to a suitable point (e.g. plant bed).

How to proceed:

- Unscrew the cover cap (9) from the soiled water drain socket (7).
- Push the union nut (26) over the transparent hose connector (20).
- Place the flow indicator flap (28) into the union nut.
- Screw tighten the hose connector to the socket using the union nut.
- Push the hose clip (29) over the hose (30).
- Push the hose over the hose connector and secure with the hose clip. Leave the last segment free for use as a window to control flow and soiling (D).

Closing the soiled water drain



Note!

During filter operation, ensure that the soiled water socket (7) or a drain hose (30) connected to it is always closed with a cover cap (9) with the flat sealing ring inserted. This prevents unintended emptying of the pond.

How to proceed:

- Push the hose clip (29) over the hose (30).
- Push the hose connector (23) into the hose and secure with the hose clip.
- Close the hose connector using the cover cap with the flat sealing ring (9) inserted.

Commissioning/start-up



Attention! Sensitive electrical components.

Possible consequence: The unit will be destroyed.

Protective measure: Do not connect the unit to a dimmable power supply.

OASE recommends the use of **BioKick** (OASE filter starter bacteria):

- For the initial start-up
- After manual cleaning of the foam filters
- After fitting new foam filters
- When recommissioning following a storage period/over-wintering

Prior to using filter starter bacteria ("Filter starter"), operate the unit for approx. 24 hours without switching on the UVC unit. If you do not use filter starter bacteria, commissioning can start directly with the "Fitting connections" step.

How to proceed:

- Open the container (→Cleaning and maintenance\Opening the container).
- Fill the filter starter bacteria (adhere to the attendant instructions for use!).
- Close the container (→Cleaning and maintenance\Closing the container).
- Fit the connections (→ Assembly).
- Check the firm seating of hoses, cover cap for soiled water drain, clamping ring with safety latch.
- Turn the function switch (J 5) to water filtering (40), if it is not already in this position.
- Switch on the pond pump.
- Only switch on the UVC unit when water is flowing through it. You may have to wait for 24 hours. Connect power plug to the socket. The UVC unit switches on immediately, the blue LED (J 33) is lit.

Operation

The unit is no longer biologically active at water temperatures below 10 °C. Take the unit out of operation at water temperatures below 8 °C or, at the latest, when freezing temperatures are to be expected.

Normal operating condition: The UVC unit is switched on. The UV-C lamp must be replaced after approx. 8000 operating hours.

Remedy of faults

Malfunction	Cause	Remedy
No water flow through the return socket.	- Filter pump not switched on.	- Switch on the filter pump
	- Supply lines blocked.	- Check supply lines
	- Function switch not turned to "Filter water"	- Turn function switch to „Filter water“
UVC lamp display is not lit	- Connection defective or has not been made.	- Check connection (power plug, power fuse)
	- Temperature monitor has switched off the UVC lamp	- Allow the UVC lamp to cool down
	- UVC lamp defective	- Replace UVC lamp
	- Quartz glass tube not fitted	- Fit quartz glass tube
Filtering performance not satisfactory	- Function switch not turned to "Filter water"	- Turn function switch to „Filter water“
	- Unit has not been in operation long enough	- Wait a few days/weeks
	- Water extremely soiled	
	- Excessive fish and animal population	- Adhere to the reference value
	- Foam filters clogged	- Clean foam filters
	- Quartz glass tube soiled	- Cleaning the quartz glass tube
	- UVC lamp is in operation for more than 8000 hours	- Replace UVC lamp

Wear parts

The UVC lamp, the quartz glass and the foam filters are wear parts and are excluded from the warranty.

Maintenance and cleaning

Removing/inserting the UVC unit head



Attention! Dangerous electrical voltage.

Possible consequences: Death or severe injury.

Protective measures: Switch off the mains voltage prior to carrying out work on the unit.

Removing the UVC unit head

Figure (E)

How to proceed:

- Press the blue "Press" button (31) at the UVC unit head (4).
- Slightly turn the UVC unit head counter-clockwise.
- Carefully pull the UVC unit head out of the filter lid (8).

Inserting the UVC unit head

Figure (F)



Note!

The O ring (32) on the closure of the UVC water housing (4) is firmly clamped on. Only remove the O ring when it must be replaced (e.g. when the O ring is porous).

How to proceed:

- Carefully insert the UVC unit head (4) into the filter lid.
- Turn the UVC unit head clockwise up to the stop.
- The blue "Press" button engages (31).

Opening/ closing the container



Attention! Dangerous electrical voltage.

Possible consequences: Death or severe injury.

Protective measures: Switch off the mains voltage prior to carrying out work on the unit.

Opening the container

Figure (G)

How to proceed:

- Push back safety latch (36).
- Press the closing hook (35) inwards.
- Open and remove the clamping ring (10).

Closing the container

Figure (H, I)

How to proceed:

- Clean the channel (H 37) around the container rim.
- Grease the lid sealing ring (34) and place flush around the container (38) top edge.
- Press the filter lid (I 8) including the stack of foam filters on the container, if necessary, assist with your own body weight.
- Place the clamping ring (10) around the container top edge (do not pinch the power cable) and assemble.
- Engage the closing hook (35).
- Push in the safety latch (36).

Cleaning the foam filters

The Easy-Clean function (actuate the cleaning handle and flush with water) allows easy cleaning of foam filters, UVC unit and UVC water housing.

Figure (J, K, L)

How to proceed:

- Remove the closing cap from the drain hose or the dirty water drain socket (K 7). Attention: Do not lose the sealing ring in the cap!
- Turn the function switch (5) counter-clockwise to "Cleaning foam filters" (41).

- Vigorously pull up the cleaning handle (3) several times, then push the handle down against the stop ("pumping" action).
The foam filters will be rinsed by this action.
- As soon as only clean water appears in the transparent hose connector (20), turn the function switch (5) counter-clockwise to "Cleaning UVC" (L 42).
The UVC unit and the UVC water housing are flushed.
- As soon as only clean water appears in the transparent hose connector (20), turn the function switch (5) counter-clockwise to "Filter water" (J 40).
The unit filters the pond water.
- Close the drain hose or the soiled water drain socket (7) using the closing cap (insert sealing ring!) (C 9).

Cleaning the quartz glass tube manually

Figure (E, F)



Attention! Dangerous electrical voltage.

Possible consequences: Death or severe injury.

Protective measures: Switch off the mains voltage prior to carrying out work on the unit.

How to proceed:

- Switch off the filter pump.
- Remove the UVC unit head (→Cleaning and maintenance\Removing/inserting the UVC unit head).
- Check the quartz glass tube (F 19) and O ring (32) for damage. Replace, if necessary.
- Clean the quartz glass tube externally using a moist cloth.
- Insert the UVC unit head (→Cleaning and maintenance\Removing/inserting the UVC unit head).
- Switch on the filter pump.
- Switch on the UVC unit.

Cleaning the unit and washing or replacing the foam filters

Wear of the foam filters is caused by mechanical stress and normal ageing. OASE recommend: Replace old foam filters with new ones at the beginning of the new season.

Figure (M, N, O)



Attention! Dangerous electrical voltage.

Possible consequences: Death or severe injury.

Protective measures: Switch off the mains voltage prior to carrying out work on the unit.

How to proceed:

- Switch off the filter pump.
- Remove all hoses, hose connections (M).
- Remove the UVC unit head (4) (→Cleaning and maintenance\Removing/inserting the UVC unit head).
- Open the container (→Cleaning and maintenance\Opening the container).
- Remove the lid including the stack of foam filters (N 39) and place on a soft clean surface such that the fixing disk (15) of the stack of foam filters faces upward.

Disassembling the foam filters

- Check the foam filters, and either wash or replace.
- Remove the filter disk (N 15) after loosening and removing the two screws (43).
- Pull off the foam filters.

Cleaning the parts

Figure B

- Clean the container, clamping ring, lid (remove UVC unit head!) including UVC water housing (18) and the meshed tube (17) from all angles with a strong water jet.
- If necessary, wash the foam filters individually by vigorously compressing and releasing the filters under running water.

Assembling the foam filters:

Figure (P, Q)

- Alternately push the blue (14) and then the red (13) foam filter onto the cleaning rods (16), so that the cleaning rods rest in the two cut-outs.
- Place the fixing disk (15) on the last foam filter such that the end collar (44) points to the foam filters.
- Fasten the fixing disk on the cleaning rods using the two screws (Q 43).
- Reinstall all connections (→ Assembly).

Replacing the UVC lamp



Attention! Dangerous electrical voltage.

Possible consequences: Death or severe injury.

Protective measures: Isolate the unit prior to reaching into the water and carrying out any work on the unit. Secure the unit from being switched on inadvertently.



Attention! Breakable glass.

Possible consequences: Injury of your hands caused by cuts.

Protective measures: Handle both quartz glass and UVC lamp with care.



Note!

- Condensate forms in the quartz glass tube. This condensate cannot be avoided, however, it does not impair function and safety.
- The quartz glass tube can become scratched or blind over time. In this case, sufficient cleaning performance of the UVC lamp is no longer guaranteed. The quartz glass tube must be replaced.
- The UVC lamp must be replaced after approx. 8000 operating hours. Only use UVC lamps the designation and rating of which match the information on the type plate.

Figure (R, S, T, U, V)

How to proceed:

- Remove the UVC unit head (→Removing/inserting the UVC unit head).
- Clean the quartz glass tube (R 19) externally using a moist cloth.
- Undo the fastening screw (46) from the retaining ring (45), and unscrew the retaining ring.
- Remove the quartz glass tube including the O ring (S 47).
- Pull the UVC lamp (T 49) out of the lamp base.
- Pull the transport securing elements (48 and 50) from the UVC lamp and push over the new UVC lamp.
- Insert the new UVC lamp.
- Place the quartz glass tube (U 19) over the UVC lamp (49) again.
- Push the O ring (47) and the retaining ring (45) over the quartz glass tube.
- Tighten the retaining ring by turning it up against the stop (51).
- Tighten the fastening screw (46) for the retaining ring (V).
- Reinsert the UVC unit head (→Removing/inserting the UVC unit head).
- Switch on the pond pump.
- Connect the power plug of the UVC unit.

Decommissioning/Storage/Over-wintering

- Empty/drain the container, hoses and connections as much as possible.
- Clean thoroughly and check the unit for damage.
- Remove, clean, and store the filter lid with the UVC unit and all filter elements in a dry and frost-free place.
- Ensure that the storage place is inaccessible to children.
- Secure the installation place of the buried container such that it does not pose any risk of accident for persons or animals.

Disposal

Support us in our endeavour to keep our environment intact, and adhere to the following disposal information!

 Use our return system for disposal. Always make electrical units unusable by cutting the cables!	Disposal with the household waste:
UVC unit (electronics!)	Packaging
UVC lamp (mercury!)	Worn foam filters, sealing rings
	Filter container

Traduction de la notice d'emploi originale

Remarques relatives à cette notice d'emploi

Bienvenue chez OASE Living Water. Avec l'acquisition du produit, **FiltoClear 12000/16000/20000/30000** vous avez fait le bon choix.

Avant la première utilisation de l'appareil, lire attentivement cette notice d'emploi et se familiariser avec l'appareil. Tous les travaux effectués avec et sur cet appareil devront être exécutés conformément aux directives ci-jointes.

Respecter impérativement les consignes de sécurité relatives à une utilisation correcte et en toute sécurité.

Conserver soigneusement cette notice d'emploi. Lors d'un changement de propriétaire, prière de transmettre également cette notice d'emploi.

Symboles dans cette notice d'emploi

Les symboles utilisés dans cette notice d'emploi ont les significations suivantes :



Risque de dommages aux personnes dû à une tension électrique dangereuse

Le symbole attire l'attention sur un danger directement imminent pouvant entraîner la mort ou des blessures graves si les mesures correspondantes ne sont pas prises.



Risque de dommages aux personnes dû à une source de danger générale

Le symbole attire l'attention sur un danger directement imminent pouvant entraîner la mort ou des blessures graves si les mesures correspondantes ne sont pas prises.



Consigne importante pour un fonctionnement exempt de dérangement.

Pièces faisant partie de la livraison

Figure (B)	Quantité	Description
	1	Filtre sous pression FiltoClear avec appareil UVC
	1	Matériel de raccordement
20	2	Embout de tuyau, clair, 2"
21	2	Embout de tuyau, clair, 1 1/2"
22	1	Embout de tuyau, noir, 2"
23	1	Embout de tuyau, noir, 2", avec filetage
24	1	Embout de tuyau, noir, 1 1/2"
25	1	Embout de tuyau, noir, 1 1/2", avec filetage
26	3	Écrou d'accouplement
27	1	Joint plat, noir
28	2	Indicateur de débit, vert
29	4	Collier de serrage

Utilisation conforme à la finalité

FiltoClear 12000/16000/20000/30000, appelé par la suite "appareil", et toutes les autres pièces faisant partie de la livraison ne peuvent être utilisées que comme suit :







- Pour le nettoyage mécanique et biologique d'étangs/bassins de jardin
- Exploitation dans le respect des données techniques.

Les restrictions suivantes sont valables pour l'appareil :

- Ne jamais filtrer d'autres liquides que l'eau.
- Ne jamais utiliser sans débit d'eau.
- Ne pas utiliser à des fins commerciales ou industrielles.
- Ne pas utiliser en relation avec des produits chimiques, des produits alimentaires, des matériaux facilement inflammables ou explosifs.

Description de la structure de l'appareil et de ses fonctions

Structure de l'appareil

Figure (B)	Objet	
1		Manchon de reflux d'eau, pour le reflux de l'eau de bassin épurée
2		Manchon d'entrée d'eau, pour l'entrée d'eau de bassin encrassée
3	Poignée de nettoyage, le déplacement vers le haut permet d'exercer une pression sur les éponges filtrantes pour les dégorger	
4	Tête d'appareil UVC avec contrôle de température, support et fenêtre de contrôle pour la lampe UV-C. Mise hors circuit automatique de la lampe UV-C en cas de surchauffe, remise en circuit après le refroidissement.	
5		I: Filtrer l'eau et l'irradier
		II: Nettoyer les éponges („Technologie Easy-Clean“)
		III: Rincer l'appareil UVC et le carter d'eau UVC
6	By-pass, permettant d'optimiser les effets de l'exposition aux rayons UVC en cas de débit élevé	
7		Manchon d'écoulement d'eau sale, pour l'écoulement de l'eau sale
8	Couvercle du filtre	
9	Bouchon de fermeture avec joint plat noir intégré	
10	Anneau de serrage, permettant de maintenir ensemble le couvercle du filtre et le récipient	
11	Niveau, pour marquer la profondeur maximale de montage	
12	Récipient, sous pression (max. 0,2 bars) en exploitation	
13	Éponge filtrante fine pour la nitrification et la dénitrification	
14	Éponge filtrante grossière pour la nitrification	
15	Disque de fixation, maintient les éponges filtrantes sur les tiges de nettoyage	
16	Tige de nettoyage, relie la poignée de nettoyage au disque de filtration	
17	Tube grillagé, maintient un écart entre les éponges filtrantes et le carter d'eau UVC	
18	Carter d'eau UVC, conduit l'eau vers l'appareil UVC	
19	Tube en verre à quartz avec lampe UV-C	

Description des fonctions

Figure (A)

Une pompe de filtration (faisant partie de la livraison uniquement en kit) refoule l'eau dans un récipient résistant à la pression dans lequel elle passe par différents niveaux d'épuration pour être ensuite reconduite dans le bassin/l'étang. L'eau sale qui résulte du nettoyage de l'appareil peut servir d'engrais pour le jardin.

Figure (B)

Niveau de nettoyage "Filtrage": l'eau passe par les éponges filtrantes. Les encrassements mécaniques sont retenus par les éponges filtrantes. Les substances en suspension et la vase biologique se déposent au fond du récipient. Des bactéries utiles s'installent sur les éponges filtrantes et assurent une épuration biologique de l'eau. Elles commencent à agir à partir d'une température de l'eau de + 10 C.

Éponges filtrantes grossières (bleu)	Éponges filtrantes fines (rouge)
Vitesse de flux élevée	Vitesse de flux basse
Bactéries pour la nitrification	Bactéries pour la nitrification et la dénitrification
Transformation ammonium -> nitrite -> nitrate	Transformation nitrate -> azote

Niveau d'épuration "Irradiation": l'eau est irradiée par la lumière ultraviolette d'une lampe UV-C. Les algues en suspension périssent, les agents pathogènes sont détruits.

By-pass: un by-pass sert à limiter la quantité d'eau de reflux (à env. 25 %), ce qui permet d'atteindre une durée d'irradiation suffisante même en présence d'un taux de refoulement élevé.

Starter de filtre: L'appareil n'atteint sa pleine capacité d'épuration biologique qu'après quelques semaines. Il est possible d'accélérer considérablement l'implantation de bactéries filtrantes sur les éponges filtrantes en ajoutant des bactéries starter filtrantes.

Les conseils de OASE :

- Starter de filtre : OASE BioKick.
- Valeur de référence pour le nombre de poissons dans l'étang/le bassin : env. 60 cm de longueur de poisson pour 1 m³ d'eau de bassin/d'étang.
- Pompe de bassin/étang pour FiltoClear 12000 : Aquamax Eco 8000.
- Pompe de bassin/étang pour FiltoClear 16000 : Aquamax Eco 10000.
- Pompe de bassin/étang pour FiltoClear 20000 : Aquamax Eco 12000.
- Pompe de bassin/étang pour FiltoClear 30000 : Aquamax Eco 16000.

Consignes de sécurité

La société **OASE** a construit cet appareil selon l'état actuel des connaissances techniques et les consignes de sécurité en vigueur. Toutefois des dangers pour les personnes et les biens peuvent émaner de cet appareil lorsque celui-ci est utilisé de manière non appropriée voire non conforme à sa finalité ou lorsque les informations de sécurité ne sont pas respectées.

Pour des raisons de sécurité, les enfants et les mineurs de moins de 16 ans ainsi que les personnes n'étant pas en mesure de reconnaître les dangers ou n'ayant pas pris connaissance de cette notice d'emploi ne sont pas autorisés à utiliser cet appareil ! Les enfants doivent être sous surveillance pour s'assurer qu'ils ne jouent pas avec l'appareil.

Dangers dus à la combinaison d'eau et d'électricité

- La combinaison d'eau et d'électricité peut entraîner des blessures graves ou la mort par électrocution en présence de raccordements non conformes ou d'une utilisation inappropriée.
- Toujours mettre hors tension tous les appareils se trouvant dans l'eau avant tout contact avec l'eau.

Installation électrique correspondant aux prescriptions

- Les installations électriques doivent correspondre aux règlements d'installation nationaux et être réalisées uniquement par une personne spécialisée dans les montages électriques.
- Une personne est considérée comme personnel spécialisé dans les montages électriques lorsqu'elle est capable et habilitée à apprécier et réaliser les travaux qui lui sont confiés en raison de sa formation technique, de ses connaissances et de son expérience. Le travail d'une personne qualifiée comprend également l'identification de dangers éventuels et le respect des normes régionales et nationales en vigueur, des règlements et des dispositions.
- En cas de questions et de problèmes, prière de vous adresser à un électricien.
- Le raccordement de l'appareil est autorisé uniquement lorsque les données électriques de l'appareil et l'alimentation électrique correspondent. Les données de l'appareil sont indiquées sur la plaque signalétique de l'appareil, ou sur l'emballage, ou dans cette notice d'emploi.
- Veiller à ce que l'appareil soit absolument protégé par fusible par le biais d'une protection différentielle avec un courant assigné de 30 mA maximum.
- Les câbles de rallonge et le distributeur de courant (par ex. blocs multiprises) doivent être conçus pour une utilisation en extérieur (protégé contre les projections d'eau).
- La distance de sécurité entre l'appareil et la pièce d'eau doit être d'au moins 2 m.
- La section des lignes de raccordement du secteur ne doit pas être inférieure à celle des câbles souples sous caoutchouc portant l'identification H05RN-F. Les câbles de rallonge doivent être conformes à la norme DIN VDE 0620.
- Protéger les raccordements à fiche contre l'humidité.
- Raccorder l'appareil uniquement à une prise installée conformément à la réglementation.

Exploitation sécurisée

- Ne pas utiliser l'appareil en cas de défectuosité des lignes électriques ou du carter.
- Ne pas porter, ni tirer l'appareil par le câble électrique.
- Poser tous les câbles de manière à ce qu'ils soient protégés contre d'éventuels endommagements et ne puissent pas provoquer la chute d'une personne.
- Ne jamais ouvrir le carter de l'appareil ou des parties y appartenant si cela n'est pas expressément indiqué dans la notice d'emploi.
- N'utiliser que des pièces de rechange et des accessoires d'origine pour l'appareil.
- Ne jamais procéder à des modifications techniques sur l'appareil.
- Ne faire effectuer les réparations que par des SAV autorisés par OASE.
- Les câbles de raccordement ne sont pas interchangeables. Au cas où un câble de raccordement serait endommagé, l'appareil ou le composant doit être éliminé.
- Ne pas utiliser l'appareil lorsque des personnes se trouvent dans l'eau !
- L'appareil, les raccords et les fiches mâles ne sont pas étanches. Il est interdit de les poser voire de les monter dans l'eau.
- Tenir la prise de courant et la prise de secteur au sec.

Symboles sur l'appareil

Les symboles d'avertissement se trouvant sur l'appareil ont les significations suivantes :



Danger de dommages de personnes dus à une utilisation incorrecte

Une utilisation incorrecte de l'appareil pour entraîner des dommages corporels et pécuniaires. Toujours lire les instructions de service en premier lieu.



Risque de dommages aux personnes dus à une source de danger générale

Rayonnement UV-C dangereux. Danger pour les yeux et pour la peau par éblouissement. N'exploiter la lampe UV-C que dans le carter.

Les symboles d'utilisation se trouvant sur l'appareil ont les significations suivantes :

IP 24

Protection contre le contact avec des pièces dangereuses. Protection contre la projection d'eau



Protéger contre les rayons directs du soleil.



Désinstaller en cas de gel.

Mise en place

Figure (A)

Tenir compte des points suivants pour votre planification :

- Distance entre l'appareil et l'eau : 2 m min. (écart de sécurité !).
- Ne pas exposer l'appareil aux rayons directs du soleil.
- Point de reflux de l'eau. Les conseils de OASE : Poser le tuyau de reflux de manière à ce que l'eau épurée soit reconduite indirectement, p.ex. par le biais d'un cours d'eau, dans le bassin/l'étang. Elle pourra ainsi être enrichie en oxygène.
- Différence de hauteur entre le couvercle du filtre et le point de reflux de l'eau : 2 m max.

Possibilité de mise en place 1 : enterrer dans les environs du bassin/de l'étang.

Creuser un trou près du bassin/de l'étang dans lequel vous placez le récipient jusqu'à la marque (B 11).

Possibilité de mise en place 2 : mettre en place près du bassin/de l'étang.

Placer l'appareil près de l'étang/du bassin à l'abri des inondations (p.ex. caché derrière des buissons). La surface de base doit être stable et plate.

Raccordement d'une pompe de filtration

Une pompe de filtration est nécessaire pour l'exploitation du filtre de pression (faisant partie de la livraison uniquement en kit). Le raccordement à la pompe ne peut être effectué qu'avec des tuyaux résistant à la pression, qui sont autorisés pour une pression d'au moins 0,2 bars ou bien pour la pression maximale de la pompe.

Des tuyaux ayant un diamètre intérieur de 1 1/2" ou 2" peuvent être raccordés à l'appareil.

Montage

Figure (C)

Vous pouvez raccorder des tuyaux de 1 ½" ou de 2" à l'appareil. Les embouts de tuyau correspondants font partie de la livraison. Recommandation : utiliser des tuyaux de 2" pour transporter l'eau dans des conduites avec une perte de pression minimale.

Au cas où vous utilisez un starter de filtre, l'installer dans le récipient avant les étapes de montage suivantes (→ Mise en service).

Montage de l'entrée d'eau

Voici comment procéder :

- glisser le contre-écrou (26) sur l'embout de tuyau noir (22).
- Insérer le joint plat (27) dans le contre-écrou (26).
- Visser fixement l'embout de tuyau avec le contre-écrou sur le manchon d'entrée d'eau (2).
- Faire glisser le collier de serrage (29) sur le tuyau (30).
- Faire glisser le tuyau sur l'embout de tuyau (jusqu'à la butée) et fixer avec le collier de serrage.

Montage du reflux d'eau

Voici comment procéder :

- glisser le contre-écrou (26) sur l'embout de tuyau clair (20).
- Insérer l'indicateur de débit (28) dans le contre-écrou.
- Visser fixement l'embout de tuyau avec le contre-écrou sur le manchon de reflux d'eau (1).
- Faire glisser le collier de serrage (29) sur le tuyau (30).
- Faire glisser le tuyau sur l'embout de tuyau et fixer avec le collier de serrage. Ne pas recouvrir le dernier segment pour qu'il puisse servir de fenêtre de contrôle pour le flux et l'encrassement (D).

Montage de l'écoulement d'eau sale

Vous pouvez utiliser l'eau sale qui résulte du nettoyage de l'appareil comme engrais. Recommandation : Raccorder un tuyau d'écoulement (ne faisant pas partie de la livraison), le poser jusqu'à un endroit approprié (p.ex. un parterre).

Voici comment procéder :

- Dévisser le bouchon de fermeture (9) du manchon d'écoulement d'eau sale (7).
- Glisser le contre-écrou (26) sur l'embout de tuyau clair (20).
- Insérer l'indicateur de débit (28) dans le contre-écrou.
- Visser fixement l'embout de tuyau avec le contre-écrou sur le manchon.
- Faire glisser le collier de serrage (29) sur le tuyau (30).
- Faire glisser le tuyau sur l'embout de tuyau et fixer avec le collier de serrage. Ne pas recouvrir le dernier segment pour qu'il puisse servir de fenêtre de contrôle pour le flux et l'encrassement (D).

Obturation de l'écoulement d'eau sale



Remarque !

Lorsque l'appareil est utilisé en mode de filtration, le manchon d'eau sale (7) ou le tuyau d'écoulement (30) qui y est raccordé doivent toujours être fermés par un bouchon (9) équipé d'un joint plat intégré. Ceci permet d'éviter une vidange par inadvertance du bassin/de l'étang.

Voici comment procéder :

- Faire glisser le collier de serrage (29) sur le tuyau (30).
- Faire glisser l'embout de tuyau (23) dans le tuyau et le fixer avec un collier de serrage.
- Obturer l'embout de tuyau avec un bouchon équipé d'un joint plat intégré (9),

Mise en service



Attention ! Composants électriques fragiles.

Conséquence éventuelle : l'appareil est détruit.

Mesure de protection : raccorder l'appareil à une alimentation en courant avec variateur.

OASE conseille d'utiliser **BioKick** (bactéries starter de filtre OASE) :

- Lors de la première mise en service
- Après le lavage manuel des mousses filtrantes
- Après le montage des nouvelles mousses filtrantes
- Lors de la remise en service après le stockage/l'entreposage pour l'hiver

Si vous utilisez des bactéries starter de filtre ("starter de filtre"), l'appareil doit tout d'abord être exploité pendant env. 24 heures sans la mise en service de l'appareil de clarification UVC. Si vous n'utilisez aucune bactérie starter de filtre, passer directement, pour la mise en service à l'étape "Montage des raccordements".

Voici comment procéder :

- Ouvrir le récipient (→ Nettoyage et entretien/ouverture du récipient).
 - Insérer les bactéries starter de filtre (tenir compte des instructions de service correspondantes !).
 - Fermer le récipient (→ Nettoyage et entretien/fermeture du récipient).
 - Monter les raccordements (→ Montage).
 - Contrôler la bonne fixation des tuyaux, du bouchon de fermeture pour l'écoulement de l'eau sale, de l'anneau de serrage avec verrou de blocage.
 - Placer le commutateur de fonction (J 5) le cas échéant sur filtrage de l'eau (40).
 - Mettre la pompe de bassin en circuit.
 - Ne mettre l'appareil UVC en circuit que si l'appareil est complètement rempli d'eau. Le cas échéant, attendre 24 heures.
- Brancher la prise de secteur dans la prise de courant. L'appareil UVC se met en service immédiatement, la diode LED bleue (J 33) s'allume.

Exploitation

L'appareil n'est plus actif biologiquement en présence de températures inférieures à 10 °C. Mettre l'appareil hors service si la température de l'eau est inférieure à 8 °C, ou en cas de risque de gel.

État d'exploitation normal : l'appareil UVC est en circuit. La lampe UVC doit être remplacée après env. 8000 heures de service.

Élimination des dérangements

Dérangement	Cause	Remède
Aucun débit d'eau au travers du manchon de reflux	- La pompe n'est pas en circuit.	- Mettre la pompe de filtration en circuit
	- Conduites d'amenée bouchées	- Contrôler les conduites d'amenée
	- Le sélecteur de fonction est sur "Filtration d'eau"	- Positionner le sélecteur de fonction sur "Filtration d'eau"
Le témoin de la lampe UVC ne s'allume pas.	- Le raccordement est défectueux ou n'a pas été effectué	- Contrôler le raccordement (prise de secteur, fusible de secteur)
	- Le contrôleur de température a mis la lampe UVC hors circuit	- Laisser la lampe UVC refroidir
	- La lampe UVC est défectueuse	- Remplacer la lampe UVC
	- Le tube en verre à quartz n'est pas installé	- Monter le tube en verre à quartz
Puissance de filtration insatisfaisante	- Le sélecteur de fonction est sur "Filtration d'eau"	- Positionner le sélecteur de fonction sur "Filtration d'eau"
	- L'appareil est en circuit pendant une période trop courte	- Attendre encore quelques jours/semaines
	- L'eau est extrêmement sale	
	- La quantité de poissons et d'animaux est trop élevée	- Respecter les valeurs de référence
	- Les éponges filtrantes sont encrassées	- Nettoyer les éponges filtrantes
	- Tube en verre à quartz encrassé	- Nettoyer le tube en verre à quartz
	- Lampe UVC en exploitation pendant plus de 8000 heures	- Remplacer la lampe UVC

Pièces d'usure

La lampe UVC, le verre à quartz et les mousses de filtration sont des pièces d'usure et ne sont pas couvertes par la garantie.

Nettoyage et entretien

Mise en place/retrait de la tête de l'appareil UVC



Attention ! Tension électrique dangereuse !

Conséquences éventuelles : mort ou blessures graves.

Mesures de protection : Avant d'exécuter des travaux sur l'appareil, couper la tension du secteur.

Retrait de la tête de l'appareil UVC

Figure (E)

Voici comment procéder :

- Appuyer, sur la tête de l'appareil UVC (4), sur la touche bleue "Press" (31).
- Tourner légèrement la tête de l'appareil UVC dans le sens anti-horaire.
- Sortir avec précaution la tête de l'appareil UVC du couvercle du filtre (8).

Mise en place de la tête de l'appareil UVC

Figure (F)



Remarque !

Le joint torique (32) au niveau de la fermeture du carter d'eau UVC (4) est serré fixement. Ne retirer le joint torique que s'il doit être remplacé (le joint torique est p.ex. poreux).

Voici comment procéder :

- Insérer avec précaution la tête de l'appareil UVC (4) dans le couvercle du filtre.
 - Tourner la tête de l'appareil UVC dans le sens horaire jusqu'à la butée.
- La touche bleue "Press" s'emboîte (31).

Ouverture/fermeture du récipient



Attention ! Tension électrique dangereuse !

Conséquences éventuelles : mort ou blessures graves.

Mesures de protection : Avant d'exécuter des travaux sur l'appareil, couper la tension du secteur.

Ouverture du récipient

Figure (G)

Voici comment procéder :

- Remettre en place le verrou de blocage en le faisant coulisser (36).
- Exercer une pression vers l'intérieur sur le crochet de fermeture (35).
- Ouvrir et retirer la bague de serrage (10).

Fermeture du récipient

Figure (H, I)

Voici comment procéder :

- Nettoyer la rigole (H 37) autour du bord du récipient.
- Graisser le joint du couvercle (34) et le poser à fleur autour du bord supérieur du récipient (38).
- Placer le couvercle du filtre (I 8) équipé des mousses filtrantes (39) en exerçant une pression, le cas échéant utiliser le poids de votre corps.
- Placer l'anneau de serrage (10) autour du bord supérieur du récipient (ne pas coincer le câble de secteur !) et assembler.
- Emboîter les crochets de fermeture (35).
- Faire glisser le verrou de blocage (36).

Nettoyage des éponges filtrantes

La fonction Easy-Clean (actionner la poignée de nettoyage et rinçage avec de l'eau) vous permet de nettoyer facilement les éponges filtrantes, l'appareil UVC et le carter d'eau UVC.

Figure (J, K, L)

Voici comment procéder :

- Retirer le bouchon du tuyau d'écoulement ou du manchon d'écoulement d'eau sale (K 7). Attention : ne pas perdre le joint inséré dans le bouchon !
- Placer le commutateur de fonction (5) dans le sens anti-horaire sur "Nettoyage des éponges filtrantes" (41).

- Pousser plusieurs fois avec force la poignée de nettoyage (3) vers le haut puis appuyer vers le bas jusqu'à la butée ("pomper"). Les éponges filtrantes sont rincées.
- Dès que vous ne voyez plus que de l'eau propre passer par l'embout de tuyau clair (20), placer le commutateur de fonction (5) dans le sens anti-horaire sur "Nettoyage UVC" (L 42). L'appareil UVC et le carter d'eau UVC sont rincés.
- Dès que vous ne voyez plus que de l'eau propre passer par l'embout de tuyau clair (20), placer le commutateur de fonction (5) dans le sens anti-horaire sur "Filtration d'eau" (J 40). L'appareil filtre l'eau du bassin/de l'étang.
- Refermer le tuyau d'écoulement ou le manchon d'écoulement d'eau sale (7) avec le bouchon (insérer le joint d'étanchéité !) (C 9).

Nettoyage manuel du tube en verre à quartz

Figure (E, F)



Attention ! Tension électrique dangereuse !

Conséquences éventuelles : mort ou blessures graves.

Mesures de protection : Avant d'exécuter des travaux sur l'appareil, couper la tension du secteur.

Voici comment procéder :

- Mettre la pompe de filtration hors circuit.
- Retirer la tête de l'appareil UVC (→Nettoyage et entretien\Retirer/insérer la tête de l'appareil UVC).
- Contrôler la présence éventuelle de dommages sur le tube en verre à quartz (F 19) et sur le joint torique (32), le cas échéant les remplacer.
- Nettoyer l'extérieur du tube en verre à quartz avec un chiffon humide.
- Insérer la tête de l'appareil UVC (→Nettoyage et entretien\Retirer/insérer la tête de l'appareil UVC).
- Mettre la pompe de filtration en circuit.
- Mettre l'appareil UVC en circuit.

Nettoyage de l'appareil et lavage ou remplacement des éponges filtrantes

Les éponges filtrantes s'usent en raison des contraintes mécaniques et du vieillissement normal. Les conseils de OASE : remplacer les vieilles éponges filtrantes par des nouvelles au début de la saison.

Figure (M, N, O)



Attention ! Tension électrique dangereuse !

Conséquences éventuelles : mort ou blessures graves.

Mesures de protection : Avant d'exécuter des travaux sur l'appareil, couper la tension du secteur.

Voici comment procéder :

- Mettre la pompe de filtration hors circuit.
- Retirer tous les tuyaux, les raccords de tuyau (M).
- Retirer la tête de l'appareil UVC (4) (→Nettoyage et entretien\Retirer/insérer la tête de l'appareil UVC).
- Ouvrir le récipient (→Nettoyage et entretien\ouverture du récipient).
- Soulever le couvercle avec les éponges filtrantes (N 39) et le déposer sur une surface souple et propre en tournant les éponges filtrantes avec le disque de fixation (15) vers le haut.

Démontage des éponges filtrantes

- Contrôler les éponges filtrantes et les laver ou les remplacer.
- Retirer le disque du filtre (N 15) après avoir desserré et retiré les deux vis (43).
- Enlever les éponges filtrantes.

Nettoyage des pièces

Figure B

- Nettoyer, à l'aide d'un jet d'eau puissant et dans toutes les directions, le récipient, l'anneau de serrage, le couvercle (retirer la tête de l'appareil UVC !) ainsi que le carter d'eau UVC (18) et le tube grillagé (17).
- Le cas échéant, laver les éponges une à une en les serrant sous l'eau courante.

Montage des éponges filtrantes :

Figure (P, Q)

- Faire glisser en alternance tout d'abord l'éponge filtrante bleue (14), puis l'éponge filtrante rouge (13) sur les tiges de nettoyage (16) de manière à ce que les tiges de nettoyage se trouvent dans les deux ouvertures.
- Sur la dernière éponge filtrante, placer le disque de fixation (15) avec le rebord (44) tourné vers les éponges.
- Fixer le disque de fixation avec les deux vis (Q 43) sur les tiges de nettoyage.
- Rétablir tous les raccordements (→ Montage).

Remplacement de la lampe UVC



Attention ! Tension électrique dangereuse.

Conséquences éventuelles : mort ou blessures graves.

Mesures de protection : Mettre hors circuit avant tout contact avec l'eau et avant toute exécution de travaux sur l'appareil et protéger contre toute remise en circuit involontaire.



Attention ! Verre fragile.

Conséquences éventuelles : coupures au niveau des mains.

Mesures de protection : traiter le verre à quartz et la lampe UVC avec précaution.



Remarque !

- De l'eau de condensation peut apparaître dans le tube de verre à quartz. Cette eau de condensation est inévitable et n'a aucune influence sur le fonctionnement, ni sur la sécurité.
- Le tube de verre à quartz peut être égratigné ou devenir opaque avec le temps. Dans ce cas, la lampe UVC n'est plus en mesure de garantir un nettoyage suffisant. Le tube de verre à quartz doit être remplacé.
- La lampe UVC doit être remplacée après env. 8000 heures de service. N'employer que des lampes UVC dont la désignation et la puissance correspondent aux indications fournies sur la plaque signalétique.

Figure (R, S, T, U, V)

Voici comment procéder :

- Retirer la tête de l'appareil UVC (→Retirer/insérer la tête de l'appareil UVC).
- Nettoyer l'extérieur du tube en verre à quartz (R 19) avec un chiffon humide.
- Desserrer la vis de fixation (46) au niveau de l'anneau de maintien (45) et dévisser l'anneau de maintien.
- Retirer le tube en verre à quartz avec joint torique (S 47).
- Sortir la lampe UVC (T 49) du culot de la lampe
- Retirer les sécurités de transport (48 et 50) de la lampe UVC et les faire glisser sur la nouvelle lampe UVC.
- Insérer la nouvelle lampe UVC.
- Remettre le tube en verre à quartz (U 19) sur la lampe UVC (49).
- Refaire glisser le joint torique (47) et l'anneau de maintien (45) sur le tube en verre à quartz.
- Tourner l'anneau de maintien jusqu'à la butée (51).
- Serrer la vis de fixation (46) pour l'anneau de maintien (V).
- Ré-insérer la tête de l'appareil UVC (→Retirer/insérer la tête de l'appareil UVC).
- Mettre la pompe de bassin en circuit.
- Brancher la prise de secteur de l'appareil UVC.

Mise hors service/stockage/entreposage pour l'hiver

- Vider le récipient, les tuyaux et les raccordements autant que possible.
- Effectuer un nettoyage approfondi et vérifier la présence éventuelle de dommages sur l'appareil.
- Retirer le couvercle du filtre avec l'appareil de clarification UVC et tous les éléments filtrants, les nettoyer, les sécher et les stocker à l'abri du gel.
- Le lieu de stockage doit être hors de portée des enfants.
- Sécuriser l'emplacement du récipient enterré de manière à ce qu'il n'y ait aucun risque d'accident pour les être humains ou les animaux.

Mise au rebut

Merci d'apporter votre support dans nos efforts pour conserver l'environnement en respectant les consignes de mise au rebut suivantes !

 Éliminer par le biais du système de reprise. Rendre les appareils électriques inutilisables en coupant le câble !	Éliminer par le biais des déchets ménagers :
Appareil de clarification UVC (électronique !)	Emballage
Lampe UVC (mercure !)	Éponges filtrantes, joints usés
	Récipient pour filtre

Vertaling van de oorspronkelijke gebruiksaanwijzing

Instructies betreft deze gebruiksaanwijzing

Welkom bij OASE Living Water. Met de aanschaf van het product **FiltoClear 12000/16000/20000/30000** heeft u een goede keuze gemaakt.

Voordat u het apparaat in gebruik neemt dient u de gebruiksaanwijzing zorgvuldig door te lezen en zich met het apparaat vertrouwd te maken. Alle werkzaamheden aan en met dit apparaat mogen uitsluitend verricht worden als ze conform de onderhavige handleiding zijn.

Houdt u zich voor een juist en veilig gebruik stipt aan de veiligheidsvoorschriften.

Bewaars deze gebruiksaanwijzing zorgvuldig. Geef de gebruiksaanwijzing aan de nieuwe eigenaar wanneer het apparaat van eigenaar vervisselt.

Symbolen in deze handleiding

De in deze gebruiksaanwijzing gebruikte symbolen hebben de volgende betekenis:



Gevaar voor persoonlijke schade door gevaarlijke elektrische spanning

Het symbool wijst op een onmiddellijk dreigend gevaar, dat de dood of zware verwondingen tot gevolg kan hebben als geen passende maatregelen worden getroffen.



Gevaar voor persoonlijke schade door een algemene gevaarbron

Het symbool wijst op een onmiddellijk dreigend gevaar, dat de dood of zware verwondingen tot gevolg kan hebben als geen passende maatregelen worden getroffen.



Belangrijke aanwijzing voor een storingsvrije werking.

Leveringsomvang

Afbeelding (B)	Aantal	Beschrijving
	1	Drukfilter FiltoClear met UVC-apparaat
	1	Aansluitmateriaal
20	2	Slangmondstuk, transparant, 2"
21	2	Slangmondstuk, transparant, 1 1/2"
22	1	Slangmondstuk, zwart, 2"
23	1	Slangmondstuk, zwart, 2", met schroefdraad
24	1	Slangmondstuk, zwart, 1 1/2"
25	1	Slangmondstuk, zwart, 1 1/2" met schroefdraad
26	3	Dopmoer
27	1	Pakking, zwart
28	2	Doorstromingsindicator, groen
29	4	Slangklem

Beoogd gebruik

FiltoClear 12000/16000/20000/30000, verder 'apparaat' genoemd, en alle andere onderdelen uit de levering mogen uitsluitend als volgt worden gebruikt:







- Voor het mechanisch en biologisch schoonmaken van tuinvijvers
- Gebruik onder naleving van de technische gegevens.

De volgende inperkingen gelden voor het apparaat:

- Filter nooit andere vloeistoffen dan water.
- Nooit gebruiken zonder doorstromend water.
- Niet gebruiken voor commerciële of industriële doeleinden.
- Niet gebruiken in combinatie met chemicaliën, levensmiddelen, licht brandbare of explosieve stoffen.

Opbouw en functiebeschrijving van het apparaat

Opbouw van apparaat

Afbeelding (B)		Object
1		Waterretourstuk, om gereinigd vijverwater te retourneren
2		Waterinloopstuk, om verontreinigd vijverwater binnen te laten
3		Reinigingsgreep, door het omhoog trekken ervan worden de filtersponzen tegen elkaar gedrukt
4		UVC-apparaatkop met temperatuursensor, houder en controlevenster voor UVC-lamp. Automatisch uitschakelen van de UVC-lamp bij oververhitting, opnieuw inschakelen na afkoeling.
5		Functieschakelaar om de waterdoorstroming om te schakelen. Tegen de richting van de klok indraaien. Es zijn 3 standen.
		I: Water filteren en bestralen
		II: Sponzen schoonmaken („Easy-Clean-technologie“)
		III: UVC-apparaat en UVC-waterreservoir spoelen
6		Bypass, optimaliseert de werking van de UVC-bestraling tijdens hoog debiet
7		Afvoerstuk voor verontreinigd water, voor de afvoer van verontreinigd water
8		Filterdeksel
9		Afsluitdop met daarin opgenomen zwarte pakking
10		Spanring, houdt filterdeksel en reservoir bij elkaar
11		Niveau, voor de markering van de max. inbouwdiepte
12		Reservoir, staat tijdens de werking onder druk (max. 0,2 bar)
13		Fijne filterspons voor nitrificatie en denitrificatie
14		Grove filterspons voor nitrificatie
15		Fixeerplaatje, houdt filtersponzen op reinigingsstangen
16		Reinigingsstang, verbindt reinigingsgreep en filterschijf
17		Geperforeerde buis, houdt filtersponzen op afstand van het UVC-waterreservoir
18		UVC-waterreservoir, leidt water naar het UVC-apparaat
19		Kwartsglasbuis met UV-C-lamp

Functiebeschrijving

Afbeelding (A)

Een filterpomp (uitsluitend inbegrepen bij de meegeleverde set) perst het water in een drukdicht reservoir, waarin het verschillende reinigingsniveaus doorloopt en vervolgens naar de vijver wordt teruggevoerd. Het vuile water dat bij het schoonmaken van het apparaat ontstaat kan gebruikt worden om de tuin te mesten.

Afbeelding (B)

Reinigingsniveau „Filteren“: Het water stroomt door de filtersponzen. Mechanisch vuil wordt door de filtersponzen tegengehouden. Zwevende deeltjes en bioslib zetten zich op de bodem van het reservoir af. Op de filtersponzen ontstaan nuttige bacteriën, die het water biologisch reinigen. Bacteriële activiteit vindt plaats vanaf een watertemperatuur van +10 °C.

Grove filtersponzen (blauw)	Fijne filtersponzen (rood)
hoge stromingssnelheid	lage stromingssnelheid
Bacteriën voor nitrificatie	Bacteriën voor nitrificatie en denitrificatie
Omzetting ammonium -> nitriet -> nitraat	Omzetting nitraat -> stikstof

Reinigingsniveau „Bestralen“: Het water wordt met het ultraviolette licht van een UV-C-lamp bestraald. Zwevende algen sterven af, ziekteverwekkers worden gedood.

Bypass: Een bypass zorgt ervoor, dat slechts een deel van het teruglopende water (ca. 25%) wordt bestraald, zodat ook bij hogere omwentelsnelheden de bestralingsduur lang genoeg is.

Filterstarter: Het apparaat bereikt zijn volledige biologisch reinigende werking pas na enkele weken. De populatie van de filtersponzen met filterbacteriën kan door het toevoegen van filterstartbacteriën aanzienlijk worden versneld.

OASE adviseert:

- als filterstarter: OASE BioKick.
- als richtwaarde voor het visbestand in de vijver: max. ca. 60 cm vislengte op 1 m³ vijverwater.
- als vijverpomp voor FiltoClear 12000: Aquamax Eco 8000.
- als vijverpomp voor FiltoClear 16000: Aquamax Eco 10000.
- als vijverpomp voor FiltoClear 20000: Aquamax Eco 12000.
- als vijverpomp voor FiltoClear 30000: Aquamax Eco 16000.

Veiligheidsinstructies

Dit apparaat is door de firma **OASE** gebouwd naar de huidige stand der techniek en onder inachtneming van de bestaande veiligheidsvoorschriften. Desondanks is het mogelijk dat dit apparaat gevaar oplevert voor personen en goederen, indien het op onoordeelkundige c.q. ondoelmatige wijze gebruikt wordt of als de veiligheidsvoorschriften niet worden opgevolgd.

Uit veiligheidsoverwegingen mogen kinderen en jongeren onder de 16, evenals personen die de mogelijke gevaren niet kunnen inschatten, of die niet met deze gebruiksaanwijzing vertrouwd zijn, dit apparaat NIET bedienen. Kinderen moeten worden begeleid, om te garanderen dat zij niet met het apparaat spelen.

Gevaren als gevolg van de combinatie van water en elektriciteit

- De combinatie van water en elektriciteit kan - in geval van een niet volgens de voorschriften gemaakte aansluiting of door onoordeelkundig gebruik - leiden tot elektrische schokken die ernstig letsel of de dood veroorzaken.
- Schakel eerst alle watervoerende apparaten spanningvrij alvorens u in het water grijpt.

Elektrische installatie volgens de voorschriften

- Elektrische installaties dienen te voldoen aan de nationale vestigingsbepalingen en mogen slechts door een elektriciën worden uitgevoerd.
- Een persoon is een elektriciën als hij of zij op grond van zijn of haar opleiding, kennis en ervaring in staat en bevoegd is, de aan hem of haar overgedragen werkzaamheden te beoordelen en uit te voeren. De werkzaamheden als specialist omvatten ook het herkennen van mogelijke gevaren en het in acht nemen van geldige regionale en nationale normen, voorschriften en bepalingen.
- Neem voor uw eigen veiligheid in geval van vragen of problemen contact op met een elektriciën.
- De aansluiting van het apparaat is slechts toegestaan als de elektrische gegevens van het apparaat en de voeding overeenkomen. De apparatuurgegevens bevinden zich op het typeplaatje op het apparaat, of op de verpakking, of in deze handleiding.
- Het apparaat moet beveiligd zijn via een aardlekschakelaar met een vastgestelde lekstroom van maximaal 30 mA.
- Verlengkabels en stroomverdelers (bijv. stekkerdelen) moeten voor het gebruik buitenshuis geschikt zijn (spatwaterbestendig).
- De veiligheidsafstand tussen het apparaat en het water moet minstens 2 m bedragen.
- Stroomkabels mogen geen kleinere doorsnede hebben dan rubberen slangen met de afkorting H05RN-F. Verlengkabels moeten voldoen aan DIN VDE 0620.
- Bescherm de stekkerverbindingen tegen vochtigheid.
- Gebruik het apparaat uitsluitend op een volgens de voorschriften geïnstalleerde contactdoos.

Veilig gebruik

- Gebruik het apparaat niet als er sprake is van defecte elektrische leidingen of een defecte behuizing.
- Het apparaat niet dragen, optillen aan of trekken met de elektrische leiding.
- Leg alle leidingen veilig, zodat beschadigingen uitgesloten zijn en niemand erover kan struikelen.
- Maak de behuizing van het apparaat of onderdelen ervan nooit open, als daar in de gebruiksaanwijzing niet uitdrukkelijk naar gevraagd wordt.
- Gebruik alleen originele reserveonderdelen en accessoires voor het apparaat.
- Breng nooit technische veranderingen aan het apparaat aan.
- Laat reparaties uitsluitend verrichten door OASE -erkende serviceafdelingen.
- De aansluitsnoeren kunnen niet worden vervangen. Bij een beschadigd snoer moet het apparaat resp. de onderdelen worden afgevoerd.
- Gebruik het apparaat uitsluitend, als er zich geen personen in het water bevinden!
- Het apparaat, aansluitingen en stekkers zijn niet waterdicht en mogen niet onder water aangelegd of gemonteerd worden.
- Houd de contactdoos en de netstekker droog.

Symbolen op het apparaat

De op het apparaat gebruikte symbolen hebben de volgende betekenis:



Gevaar voor persoonlijke schade door onvakkundig gebruik

Onvakkundig gebruik van het apparaat kan leiden tot lichamelijke of financiële schade. Lees altijd eerst de gebruiksaanwijzing.



Gevaar voor persoonlijke schade door een algemene gevaarbron

Gevaarlijke UVC-straling. Gevaar voor oog- en huidletsel door flitsen. UVC-lamp uitsluitend in de behuizing gebruiken.

De gebruikssymbolen op het apparaat hebben de volgende betekenis:

IP 24 Beschermd tegen het aanraken van gevaarlijke delen. Beschermd tegen spatwater.



Tegen rechtstreeks zonlicht beschermen.



Bij vorst het apparaat deïnstalleren.

Opstelling

Afbeelding (A)

Houd bij de planning rekening met het volgende:

- afstand van het apparaat ten opzichte van het water: min. 2 m (veiligheidsafstand!).
- Apparaat niet aan direct zonlicht blootstellen.
- Waterretourpunt. OASE adviseert: Leg de retourslang zo, dat het gereinigde water indirect, bijv. via een beekje, weer naar de vijver wordt teruggeleid. Zo wordt het tevens van zuurstof voorzien.
- Hoogteverschil tussen het filterdeksel en het waterretourpunt: max. 2 m.

Opstelmogelijkheid 1: in de buurt van de vijver ingraven.

Graaf in de buurt van de vijver een gat, waarin u het reservoir tot aan de markering (B 11) plaatst.

Opstelmogelijkheid 2: in de buurt van de vijver opstellen.

Plaats het apparaat in de buurt van de vijver (bijv. achter struiken verstopt) en zorg dat het niet onder water komt te staan. De ondergrond moet stevig en egaal zijn.

Aansluiting van een filterpomp

Voor het functioneren van de drukfilter is een filterpomp vereist (niet bij de levering inbegrepen). De verbinding met de pomp mag uitsluitend via drukslangen plaatsvinden, die voor ten minste 0,2 bar resp. de maximale druk van de pomp zijn toegelaten.

Op het apparaat kunnen slangen worden aangesloten met een binnendiameter van 1 1/2" of 2".

Montage

Afbeelding (C)

Op het apparaat kunt u 1 ½"-slangen of 2"-slangen aansluiten. Alle benodigde slangmondstukken zijn bij de levering inbegrepen. Advies: gebruik 2"-slangen, om het water met minimaal drukverlies door de leidingen te transporteren.

Mocht u een filterstarter gebruiken, breng deze dan in de volgende montageschappen in het reservoir in (→ Ingebruiknaam).

Waterinloop monteren

Zo gaat u te werk:

- Wartelmoer (26) over het slangmondstuk (22) schuiven.
- Pakking (27) in de wartelmoer (26) plaatsen.
- Slangmondstuk met wartelmoer op waterinloopstuk (2) vastschroeven.
- Slangklem (29) over de slang (30) schuiven.
- Slang over slangmondstuk schuiven (tot aan de aanslag) en met slangklem borgen.

Waterterugloop monteren

Zo gaat u te werk:

- Wartelmoer (26) over het transparante slangmondstuk (20) schuiven.
- Doorstromingsindicator (28) in de wartelmoer plaatsen.
- Slangmondstuk met wartelmoer op waterretourstuk (1) vastschroeven.
- Slangklem (29) over de slang (30) schuiven.
- Slang over slangmondstuk schuiven en met slangklem borgen. Laatste segment als controlevenster voor doorstroming en verontreiniging vrij laten (D).

Vuilwaterafvoer monteren

Het vuile water dat bij het schoonmaken van het apparaat ontstaat kan gebruikt worden om te mesten. Advies: Sluit een afvoerslang (niet bij de levering inbegrepen) aan en leid deze naar een geschikte plek (bijv. perkje).

Zo gaat u te werk:

- Afsluitdop (9) van het afvoerstuk van vuil water (7) schroeven.
- Wartelmoer (26) over het transparante slangmondstuk (20) schuiven.
- Doorstromingsindicator (28) in de wartelmoer plaatsen.
- Slangmondstuk met wartelmoer op stuk vastschroeven.
- Slangklem (29) over de slang (30) schuiven.
- Slang over slangmondstuk schuiven en met slangklem borgen. Laatste segment als controlevenster voor doorstroming en verontreiniging vrij laten (D).

Vuilwaterafvoer afsluiten



Aanwijzing!

In filterwerking moet het vuilwaterstuk (7) of een daarop aangesloten afvoerslang (30) altijd met een afsluitdop (9) met daarin opgenomen pakking zijn afgesloten. Zo wordt het ongewild leeglopen van de vijver voorkomen.

Zo gaat u te werk:

- Slangklem (29) over de slang (30) schuiven.
- Slangmondstuk (23) in slang schuiven en met slangklem borgen.
- Slangmondstuk met afsluitdop en daarin opgenomen pakking (9) afsluiten.

Ingebruikname



Let op! Gevoelige elektrische componenten.

Mogelijke gevolgen: Het apparaat raakt vernield.

Veiligheidsmaatregel: Sluit het apparaat niet aan op een dimbare voeding.

OASE adviseert het gebruik van **BioKick** (OASE-filterstartbacteriën):

- Bij eerste ingebruikname
- Na het handmatig uitwassen van de filtersponzen
- Na het monteren van nieuwe filtersponzen
- Bij nieuwe ingebruikname na het opslaan/overwinteren

Als u filterstartbacteriën gebruikt ("filterstarter"), moet het apparaat vervolgens ca. 24 uur lang zonder inschakelen van het UVC-zuiveringsapparaat worden gebruikt. Mocht u geen filterstartbacteriën gebruiken, begin dan voor de ingebruikname direct bij stap "Aansluitingen monteren".

Zo gaat u te werk:

- Reservoir openen (→Reiniging en onderhoud\Reservoir openen).
- Filterstartbacteriën inbrengen (bijbehorende gebruiksaanwijzing in acht nemen!).
- Reservoir sluiten (→Reiniging en onderhoud\Reservoir sluiten).
- Aansluitingen monteren (→ Montage).
- Controleer of slangen, afsluitdop voor vuilwaterafvoer, spanning met veiligheidsvergrendeling stevig vastzitten.
- Functieschakelaar (J 5) evt. op Water filteren (40) zetten.
- Vijverpomp inschakelen.
- UVC-apparaat eerst dan inschakelen, als het apparaat van water doordrenkt is. Evt. 24 uur wachten. Netstekker in de contactdoos steken. Het UVC-apparaat schakelt direct in, de blauwe LED (J 33) brandt.

Werking

Bij watertemperaturen onder 10 °C is het apparaat niet meer biologisch actief. Bij watertemperaturen beneden 8 °C of op zijn laatst bij kans op vorst, moet u het apparaat uit bedrijf nemen.

Normale bedrijfsstoestand: Het UVC-apparaat is ingeschakeld. Na ca. 8000 bedrijfsuren moet de UV-C-lamp worden vervangen.

Storingen verhelpen

Storing	Oorzaak	Remedie
Geen waterstroom door retourstuk	- Filterpomp niet ingeschakeld.	- Filterpomp inschakelen
	- Toevoerleidingen verstopt	- Toevoerleidingen controleren
	- Functieschakelaar staat niet op „Water filteren“	- Functieschakelaar op „Water filteren“ zetten
De indicator van de UVC-lamp brandt niet	- Aansluiting defect of niet plaatsgevonden	- Aansluiting controleren (netstekker, netzekering)
	- Temperatuurvolgenschakelaar heeft UVC-lamp uitgeschakeld	- UVC-lamp laten afkoelen
	- UVC-lamp defect	- UVC-lamp vervangen
	- Kwartsglasbuis niet ingebouwd	- Kwartsglasbuis inbouwen
Filtercapaciteit onbevredigend	- Functieschakelaar staat niet op „Water filteren“	- Functieschakelaar op „Water filteren“ zetten
	- Apparaat is te kort in gebruik	- Nog enkele dagen/weken wachten
	- Het water is extreem vervuild.	
	- Te veel vissen en dieren	- Richtwaarde aanhouden
	- Filtersponzen verontreinigd	- Filtersponzen schoonmaken
	- Kwartsglasbuis verontreinigd	- Reinig de buis van kwartsglas
- UVC-lamp meer dan 8000 uur in gebruik	- UVC-lamp vervangen	

Slijtagedelen

De UVC-lamp, het kwartsglas en de filterschuimen zijn niet-slijtaste onderdelen en vallen niet onder de garantie.

Reiniging en onderhoud

UVC-apparaatkop wegnemen/plaatsen



Let op! Gevaarlijke elektrische spanning!

Mogelijke gevolgen: De dood of ernstig letsel.

Veiligheidsmaatregelen: De netspanning uitschakelen voordat er aan het apparaat mag worden gewerkt.

UVC-apparaatkop wegnemen

Afbeelding (E)

Zo gaat u te werk:

- Op UVC-apparaatkop (4) blauwe toets "Press" indrukken (31).
- UVC-apparaatkop lichtjes tegen de klok indraaien.
- UVC-apparaatkop voorzichtig uit filterdeksel (8) trekken.

UVC-apparaatkop plaatsen

Afbeelding (F)



Aanwijzing!

De O-ring (32) op de sluiting van het UVC-waterreservoir (4) is stevig vastgeklemd. Neem de O-ring er alleen af, wanneer deze vervangen dient te worden (O-ring is bijv. poreus).

Zo gaat u te werk:

- UVC-apparaatkop (4) voorzichtig in filterdeksel (8) plaatsen.
- UVC-apparaatkop met de klok mee tot aan de aanslag draaien.
Blauwe toets "Press" vergrendelt (31).

Reservoir openen/sluiten



Let op! Gevaarlijke elektrische spanning!

Mogelijke gevolgen: De dood of ernstig letsel.

Veiligheidsmaatregelen: De netspanning uitschakelen voordat er aan het apparaat mag worden gewerkt.

Reservoir openen

Afbeelding (G)

Zo gaat u te werk:

- Veiligheidsgrendel terugschuiven (36).
- Sluithaak (35) naar binnen drukken.
- Spanring (10) openen en afnemen.

Reservoir sluiten

Afbeelding (H, I)

Zo gaat u te werk:

- Geul (H 37) om de reservoirrand schoonmaken.
- Dekselpakking (34) invetten en goed aansluitend om de bovenste rand van het reservoir plaatsen (38).
- Filterdeksel (I 8) met filtersponspakket (39) op het reservoir drukken, evt. eigen lichaamsgewicht erbij gebruiken.
- Spanring (10) om de bovenste rand van het reservoir plaatsen (netsnoer niet beknellen!) en samenvoegen.
- Sluithaak (35) in vergrendeling laten vallen.
- Veiligheidsgrendel inschuiven (36).

Filtersponzen schoonmaken

Met de Easy-Clean-functie (reinigingsgreep bedienen en spoelen met water) maakt u eenvoudig filtersponzen, UVC-apparaat en UVC-waterreservoir schoon.

Afbeelding (J, K, L)

Zo gaat u te werk:

- Afsluitdop van de afvoerslang resp. afvoerstuk voor vuil water (K 7) verwijderen. Let op: Verlies de pakking niet die zich in de dop bevindt!
- Functieschakelaar (5) tegen de klok in op "Filtersponzen schoonmaken" zetten (41).

- Herhaaldelijk stevig de reinigingsgreep (3) naar boven trekken en weer tot aan de aanslag naar beneden drukken ("pompen").
De filtersponzen worden gespoeld.
- Zodra u door het transparante slangmondstuk (20) uitsluitend nog schoon water ziet, moet u de functieschakelaar (5) tegen de klok in op "UVC schoonmaken" zetten (L 42).
UVC-apparaat en UVC-waterreservoir worden gespoeld.
- Zodra u door het transparante slangmondstuk (20) uitsluitend nog schoon water ziet, moet u de functieschakelaar (5) tegen de klok in op "Water filteren" zetten (L 40).
Het apparaat filtert het vijverwater.
- Afvoerslang resp. afvoerstuk van vuil water (7) weer met afsluitdop (pakking plaatsen!) afsluiten (C 9).

Kwartsglasbuis handmatig schoonmaken

Afbeelding (E, F)



Let op! Gevaarlijke elektrische spanning!

Mogelijke gevolgen: De dood of ernstig letsel.

Veiligheidsmaatregelen: De netspanning uitschakelen voordat er aan het apparaat mag worden gewerkt.

Zo gaat u te werk:

- Schakel de filterpomp uit.
- UVC-apparaatkop wegnemen (→Reiniging en onderhoud\UVC-apparaatkop wegnemen/plaatsen).
- Kwartsglasbuis (F 19) en O-ring (32) op beschadiging controleren en evt. vervangen.
- Kwartsglasbuis van buiten met een vochtige doek schoonmaken.
- UVC-apparaatkop plaatsen (→Reiniging en onderhoud\UVC-apparaatkop wegnemen/plaatsen).
- Filterpomp inschakelen.
- UVC-Apparaat inschakelen.

Apparaat schoonmaken en filtersponzen wassen of vervangen

Als gevolg van mechanische belasting en normale veroudering kunnen de filtersponzen verslijten. OASE adviseert: vervang aan het begin van het seizoen de oude filtersponzen door nieuwe.

Afbeelding (M, N, O)



Let op! Gevaarlijke elektrische spanning!

Mogelijke gevolgen: De dood of ernstig letsel.

Veiligheidsmaatregelen: De netspanning uitschakelen voordat er aan het apparaat mag worden gewerkt.

Zo gaat u te werk:

- Filterpomp uitschakelen.
- Alle slangen, slangverbindingen eraf trekken (M).
- UVC-apparaatkop (4) wegnemen (→Reiniging en onderhoud\UVC-apparaatkop wegnemen/plaatsen).
- Reservoir openen (→Reiniging en onderhoud\Reservoir openen).
- Til het deksel met het filtersponspakket (N 39) af en leg het op een zachte, schone ondergrond, zodat het filtersponspakket met de fixeerschijf (15) naar boven ligt.

Filtersponzen demonteren

- Filtersponzen controleren en wassen of vervangen.
- Filterschijf (N 15) na losdraaien en verwijderen van de beide schroeven (43) afnemen.
- Filtersponzen aftrekken.

Onderdelen schoonmaken

Afbeelding B

- Reservoir, spanring, deksel (UVC-apparaatkop wegnemen!) met UVC-waterreservoir (18) en geperforeerde buis (17) uit alle richtingen met krachtige waterstraal afsputten.
- Filtersponzen evt. per stuk door stevig samen te drukken in stromend water wassen.

Filtersponzen monteren:

Afbeelding (P, Q)

- Afwisselend eerst blauwe (14) dan rode (13) filterspons zo op de reinigingsstangen (16) schuiven, dat de reinigingsstangen in de beide uitsparingen liggen
- Op de laatste filterspons de fixeerschijf (15) met kraag (44) naar de sponzen toe als afsluiting plaatsen.
- Fixeerschijf weer met de twee schroeven (Q 43) op de reinigingsstangen bevestigen.
- Alle aansluitingen weer tot stand brengen (→ Montage).

UVC-lamp vervangen



Let op! Gevaarlijke elektrische spanning!

Mogelijke gevolgen: De dood of zware verwondingen.

Veiligheidsmaatregelen: Voordat u in het water gaat en voordat u werkzaamheden aan het apparaat uitvoert, de netspanning uitschakelen en tegen onbedoeld inschakelen beveiligen.



Let op! Breekbaar glas.

Mogelijke gevolgen: Snijwonden aan de handen.

Veiligheidsmaatregelen: Voorzichtig met kwartsglas en UVC-lampen omgaan.



Aanwijzing!

- In de kwartsglasbuis komt het tot condenswatervorming. Dit condenswater is onvermijdbaar en heeft geen invloed op werking en veiligheid.
- De kwartsglasbuis kan in de loop van de tijd krassporen gaan vertonen of blind worden. In dit geval is het reinigingsvermogen van de UVC-lamp niet meer voldoende. De kwartsglasbuis dient te worden vervangen.
- Na ca. 8000 bedrijfsuren moet de UVC-lamp worden vervangen. Er mogen alleen UVC-lampen worden gebruikt waarvan de aanduiding en het vermelde wattage overeenstemmen met die op het typeplaatje!

Afbeelding (R, S, T, U, V)

Zo gaat u te werk:

- UVC-apparaatkop wegnemen (→ UVC-apparaatkop wegnemen/plaatsen).
- Kwartsglasbuis (R 19) van buiten met een vochtige doek schoonmaken.
- Op de houder (45) borgschroef (46) losdraaien en houder afschroeven.
- Kwartsglasbuis met O-ring (S 47) afnemen.
- UVC-lamp (T 49) uit lampfitting trekken
- Transportbeveiligingen (48 en 50) van UVC-lamp trekken en over nieuwe UVC-lampen schuiven.
- Nieuwe UVC-lamp plaatsen.
- Kwartsglasbuis (U 19) weer over UVC-lamp (49) plaatsen.
- O-ring (47) en houder (45) weer over kwartsglasbuis schuiven.
- Houder tot aan de aanslag (51) vastdraaien.
- Borgschroef (46) voor houder vastdraaien (V).
- UVC-apparaatkop weer plaatsen (→ UVC-apparaatkop wegnemen/plaatsen).
- Vijverpomp inschakelen.
- Netstekker UVC-apparaat in contactdoos steken.

Buitenbedrijfstelling/opslaan/overwinteren

- Reservoir, slangen en aansluitingen zoveel mogelijk leegmaken.
- Geef het apparaat een grondige reinigingsbeurt en controleer het op beschadigingen.
- Filterdeksel met UVC-zuiveringsapparaat en alle filtermedia verwijderen, schoonmaken, drogen en op een vorstvrije plaats opslaan.
- De plaats van opslag mag niet toegankelijk zijn voor kinderen.
- Opstelplek van het ingegraven reservoir zodanig veiligstellen, dat geen ongevalrisico voor mens of dier bestaat.

Afvoer

Ondersteun ons bij het streven naar een intact milieu en neem de volgende afvoeradviezen in acht!

 Via het inleversysteem afvoeren. Maak elektrische apparaten in elk geval door het afsnijden van de kabels onbruikbaar!	Via huishoudelijk afval afvoeren:
UVC-zuiveringsapparaat (elektronica!)	Verpakking
UVC-lamp (kwikzilver!)	Versleten filtersponzen, pakkingen
	Filterhuis

Traducción de las instrucciones de uso originales

Indicaciones sobre estas instrucciones de uso

Bienvenido a OASE Living Water. La compra del producto **FiltoClear 12000/16000/20000/30000** es una buena decisión.

Lea minuciosamente las instrucciones y familiarícese con el equipo antes de usar el mismo por primera vez. Todos los trabajos en y con este equipo sólo se deben ejecutar conforme a estas instrucciones.

Tenga necesariamente en cuenta las indicaciones de seguridad para garantizar un uso correcto y seguro del equipo. Guarde cuidadosamente estas instrucciones. Entregue estas instrucciones al nuevo propietario en caso de cambio de propietario.

Símbolos en estas instrucciones

Los símbolos que se emplean en estas instrucciones de uso tienen el siguiente significado:



Peligro de daños a personas por tensión eléctrica peligrosa

El símbolo indica un peligro inminente que puede provocar la muerte o graves lesiones si no se toman las medidas correspondientes.



Peligro de daños de personas por una fuente de peligro general

El símbolo indica un peligro inminente que puede provocar la muerte o graves lesiones si no se toman las medidas correspondientes.



Indicación importante para un funcionamiento sin fallos.

Volumen de suministro

Ilustración (B)	Cantidad	Descripción
	1	Filtro de presión FiltoClear con equipo UVC
	1	Material de conexión
20	2	Boquilla de manguera, transparente, 2"
21	2	Boquilla de manguera, transparente, 1 1/2"
22	1	Boquilla de manguera, negra, 2"
23	1	Boquilla de manguera, negra, 2", con rosca
24	1	Boquilla de manguera, negra, 1 1/2"
25	1	Boquilla de manguera, negra, 1 1/2", con rosca
26	3	Tuerca racor
27	1	Junta plana, negra
28	2	Medidor de paso, verde
29	4	Abrazadera de manguera

Uso conforme a lo prescrito

FiltoClear 12000/16000/20000/30000, denominado a continuación "equipo" y todas las otras piezas incluidas en el suministro se deben emplear exclusivamente como sigue:







- Para la limpieza mecánica y biológica de estanques de jardín
- Operación observando los datos técnicos.

Para el equipo son válidas las siguientes limitaciones:

- Está prohibido filtrar otros líquidos distintos del agua.
- No opere nunca sin circulación de agua.
- No emplee el equipo para fines industriales.
- No emplee el equipo en combinación con productos químicos, alimentos y sustancias fácilmente inflamables o explosivas.

Descripción de la estructura del equipo y de su funcionamiento

Estructura del equipo

Ilustración (B)	Objeto
1 	Racor de retorno del agua, para el retorno del agua de estanque purificada
2 	Racor de entrada de agua, para la entrada del agua de estanque sucia
3	Empuñadura de limpieza, tirando hacia arriba se comprimen las esponjas de filtrado
4	Cabeza del equipo UVC con controlador de temperatura, soporte y mirilla para la lámpara UV-C. Desconexión automática de la lámpara UV-C si está muy caliente, reconexión después del enfriamiento.
5	Conmutador de función para conmutar la circulación de agua. Girar en sentido antihorario Hay 3 posiciones.
	I: Filtrar agua y radiar
	II: Limpiar las esponjas ("Tecnología Easy-Clean")
	III: Enjuagar el equipo UVC y la carcasa de agua UVC
6	Bypass, optimiza el efecto de la radiación UVC con una circulación alta
7 	Racor de salida de agua sucia, para la salida del agua sucia
8	Tapa de filtro
9	Tapa de cierre con junta plana negra insertada
10	Anillo de sujeción, une la tapa de filtro y el recipiente
11	Escalón, para marcar la profundidad de montaje máxima
12	Recipiente, está bajo presión (máx. 0,2 bar)
13	Esponja de filtrado fina para nitrificación y desnitrificación
14	Esponja de filtrado gruesa para la nitrificación
15	Disco de fijación, mantiene las esponjas de filtrado en las barras de limpieza
16	Barra de limpieza, une la empuñadura de limpieza y el disco de filtrado
17	Tubo de rejilla, separa las esponjas de filtrado de la carcasa de agua UVC
18	Carcasa de agua UVC, guía el agua al equipo UVC
19	Tubo de cuarzo fundido con lámpara UV-C

Descripción del funcionamiento

Ilustración (A)

Una bomba de filtro (sólo incluida en el juego de suministro) presiona el agua en un recipiente hermético en el cual pasa por diferentes fases de limpieza y retorna después al estanque. El agua sucia que surge durante la limpieza del equipo se puede utilizar para fertilizar el jardín.

Ilustración (B)

Fase de limpieza "Filtrar": El agua fluye por las esponjas de filtrado. Las esponjas de filtrado retienen la suciedad mecánica. Las partículas en suspensión y el cieno activado bajan al fondo del recipiente. Bacterias útiles habitan en las esponjas de filtrado y limpian el agua de forma biológica. Su actividad empieza a partir de una temperatura del agua de + 10 °C.

Esponjas de filtrado gruesas (azul)	Esponjas de filtrado finas (rojo)
alta velocidad de circulación	más baja velocidad de circulación
Bacterias para la nitrificación	Bacterias para la nitrificación y la desnitrificación
Conversión de amonio ->nitrato ->nitrato	Conversión de nitrato ->nitrógeno

Fase de limpieza "Radiar": El agua se somete a la luz ultravioleta de una lámpara UV-C. Las algas en suspensión se destruyen y los agentes patógenos se eliminan.

Bypass: Un bypass garantiza que la radiación influya sólo en una parte del agua que retorna (aprox. 25 %) para lograr una duración de la radiación suficiente también con una alta circulación.

Activador de filtrado: El equipo alcanza su pleno efecto limpiador biológico sólo después de algunas semanas. La adición de bacterias activadoras de filtrado acelera considerablemente la colonización de las esponjas de filtrado por bacterias de filtrado.

OASE recomienda:

- como activador de filtrado: OASE BioKick.
- como valor orientativo para los peces en el estanque: longitud de todos los peces en 1 m³ de agua de estanque máx. aprox. 60 cm.
- como bomba de estanque para FiltoClear 12000: Aquamax Eco 8000.
- como bomba de estanque para FiltoClear 16000: Aquamax Eco 10000.
- como bomba de estanque para FiltoClear 20000: Aquamax Eco 12000.
- como bomba de estanque para FiltoClear 30000: Aquamax Eco 16000.

Indicaciones de seguridad

La empresa **OASE** construyó este equipo conforme al nivel actual de la técnica y las prescripciones de seguridad aplicables. No obstante, el equipo puede ser una fuente de peligro para las personas y los valores materiales, si no se emplea adecuadamente y/o conforme al uso previsto o si no se observan las indicaciones de seguridad.

Por razones de seguridad no deben usar este equipo niños, jóvenes menores de 16 años ni personas que no estén en condiciones de reconocer los peligros o que no se hayan familiarizado con estas instrucciones de uso. Vigile a los niños para evitar que jueguen con el equipo.

Peligros que se producen por el contacto del agua con la electricidad

- En caso de una conexión no conforme a lo prescrito o una manipulación inadecuada, el contacto del agua con la electricidad puede provocar la muerte o graves lesiones debido a un choque eléctrico.
- Antes de tocar el agua desconecte siempre todos los equipos que se encuentran en el agua de la tensión.

Instalación eléctrica conforme a lo prescrito

- Las instalaciones eléctricas deben cumplir las prescripciones de montaje nacionales y se deben realizar sólo por un electricista calificado.
- Una persona es un electricista calificado cuando por su formación, conocimientos y experiencias profesionales es capaz y está autorizada a valorar y ejecutar los trabajos encargados. Los trabajos como personal técnico también incluyen el reconocimiento de los posibles peligros y el cumplimiento de las correspondientes normas, prescripciones y disposiciones regionales y nacionales.
- En caso de preguntas y problemas diríjase a personal especializado en eléctrica.
- Sólo está permitido conectar el equipo cuando los datos eléctricos del equipo coincidan con la alimentación de corriente. Los datos del equipo se encuentran en la placa de datos técnicos en el equipo, en el embalaje o en estas instrucciones.
- El equipo tiene que estar protegido con un dispositivo de protección contra corriente de fuga máxima de 30 mA.
- Las líneas de prolongación y distribuidores de corriente (p. ej. enchufes múltiples) deben ser apropiados para el empleo a la intemperie (protegido contra salpicaduras de agua).
- La distancia de seguridad del equipo al estanque tiene que ser como mínimo de 2 m.
- La sección de las líneas de conexión a la red no debe ser más pequeña que la de los cables protegidos con goma con la sigla H05RN-F. Las líneas de prolongación tienen que cumplir la norma DIN VDE 0620.
- Proteja las conexiones de enchufe contra la humedad.
- Conecte el equipo sólo a una caja de enchufe instalada conforme a las normas vigentes.

Funcionamiento seguro

- Nunca opere el equipo si las líneas eléctricas o la carcasa están defectuosas.
- No transporte ni tire el equipo por la línea eléctrica.
- Tienda todas las líneas protegidas de forma que se excluyan daños y lesiones por tropiezo de personas.
- No abra nunca la carcasa del equipo o sus componentes a no ser que esto se exija expresamente en las instrucciones.
- Emplee sólo piezas de recambio y accesorios originales para el equipo.
- No realice nunca modificaciones técnicas en el equipo.
- Encargue los trabajos de reparación sólo a empresas de servicio autorizadas por OASE.
- Las líneas de conexión no se pueden cambiar. Deseche el equipo o el componente si está dañada una línea.
- Utilice el equipo sólo cuando no haya ninguna persona en el agua.
- El equipo, las conexiones y las clavijas no son impermeables al agua y no se pueden tender ni montar en el agua.
- Mantenga secos el tomacorriente y la clavija de red.

Símbolos en el equipo

Los símbolos de aviso en el equipo tienen el siguiente significado:



Peligro de daños de personas si el equipo no se usa conforme a lo prescrito

El uso incorrecto del equipo puede provocar daños de personas o daños materiales. Es imprescindible leer las instrucciones de uso antes de utilizar el equipo.



Peligro de daños de personas por una fuente de peligro general

Radiación UV-C peligrosa. Peligro para los ojos y la piel por deslumbrado. Operar la lámpara UV-C sólo en la carcasa.

Los símbolos de uso en el equipo tienen el siguiente significado:

IP 24

Protegido contra el contacto con las partes peligrosas. Protegido contra chorros de agua.



Proteger contra la radiación solar directa.



Desinstalar en caso de heladas.

Emplazamiento

Ilustración (A)

Tenga en cuenta para su planificación:

- Distancia del equipo al agua: mín. 2 m (distancia de seguridad).
- No exponga el equipo a la radiación solar directa.
- Punto de retorno del agua. OASE recomienda: Tienda la manguera de retorno de forma que el agua purificada retorne indirectamente al estanque, por ejemplo a través de un riachuelo, para que aumente el contenido de oxígeno.
- Diferencia de altura entre la tapa de filtro y el punto de retorno del agua: máx. 2 m

Posibilidad de emplazamiento 1: Enterrar cerca del estanque.

Excave un hueco cerca del estanque y hunda el equipo hasta la marca (B 11).

Posibilidad de emplazamiento 2: Emplazar cerca del estanque

Coloque el equipo cerca del estanque de forma protegida contra inundaciones (p. ej. escondido detrás de arbustos). La base debe ser estable y plana.

Conexión de una bomba de filtro

Para la operación del filtro de presión se requiere una bomba de filtro (sólo contenida en el juego de suministro). La conexión a la bomba sólo es posible a través de mangueras de presión que están autorizadas como mínimo para 0,2 bar o la presión máxima de la bomba.

Al equipo se pueden conectar mangueras con un diámetro interior de 1 1/2" o 2".

Montaje

Ilustración (C)

Al equipo se pueden conectar mangueras de 1 ½" o de 2". El suministro incluye las correspondientes boquillas de mangueras. Recomendación: Utilice mangueras de 2" para transportar el agua por la tuberías con una pérdida de presión mínima.

En caso que emplee un activador de filtrado llene el recipiente con este agente antes de ejecutar los siguientes pasos de montaje (→ puesta en marcha).

Montaje de la unidad de entrada del agua

Proceda de la forma siguiente:

- Ponga la tuerca racor (26) en la boquilla de manguera negra (22).
- Coloque la junta plana (27) en la tuerca racor (26).
- Fije la boquilla de manguera con la tuerca racor en el racor de entrada de agua (2).
- Coloque la abrazadera de manguera (29) en la manguera (30).
- Coloque la manguera en la boquilla de manguera (hasta el tope) y asegúrela con la abrazadera.

Montaje de la unidad de retorno del agua

Proceda de la forma siguiente:

- Coloque la tuerca racor (26) en la boquilla de manguera transparente (20).
- Coloque el medidor de paso (28) en la tuerca racor.
- Fije la boquilla de manguera con la tuerca racor en el racor de retorno de agua (1).
- Coloque la abrazadera de manguera (29) en la manguera (30).
- Coloque la manguera en la boquilla de manguera y asegúrela con la abrazadera. Deje el último segmento libre como mirilla para la circulación y la suciedad (D).

Montaje de la unidad de salida de agua sucia

El agua sucia que surge durante la limpieza del equipo se puede utilizar para fertilizar. Recomendación: Conecte una manguera de salida apropiada (no incluida en el suministro) y tiéndala hasta un punto adecuado (p. ej. un arriate).

Proceda de la forma siguiente:

- Desenrosque la tapa de cierre (9) del racor de salida de agua sucia (7).
- Coloque la tuerca racor (26) en la boquilla de manguera transparente (20).
- Coloque el medidor de paso (28) en la tuerca racor.
- Fije la boquilla de manguera con la tuerca racor en el racor.
- Coloque la abrazadera de manguera (29) en la manguera (30).
- Coloque la manguera en la boquilla de manguera y asegúrela con la abrazadera. Deje el último segmento libre como mirilla para la circulación y la suciedad (D).

Cierre de la unidad de salida de agua sucia



Nota:

Durante el filtrado el racor de agua sucia (7) o una manguera (30) conectada en este racor siempre tiene que estar cerrada con una tapa de cierre (9) con junta plana insertada. Esto evita una vaciado no intencionado del estanque.

Proceda de la forma siguiente:

- Coloque la abrazadera de manguera (29) en la manguera (30).
- Ponga la boquilla de manguera (23) en la manguera y asegúrela con la abrazadera.
- Cierre la boquilla de manguera con la tapa de cierre y la junta plana insertada (9).

Puesta en marcha



¡Atención! Componentes eléctricos sensibles.

Posible consecuencia: Destrucción del equipo.

Medida de protección: No conecte el equipo a una alimentación de corriente con regulación de voltaje.

OASE recomienda el empleo de **BioKick** (bacterias activadoras de filtrado OASE):

- Durante la primera puesta en marcha
- Después del lavado manual de las esponjas de filtrado
- Después del montaje de nuevas esponjas de filtrado
- Durante la nueva puesta en marcha después del almacenamiento y el invierno

Si se utilizan bacterias activadoras de filtrado ("activadores de filtrado") el equipo se tiene que operar primero aprox. 24 horas sin conectar el equipo clarificador UVC. Si no se utilizan bacterias activadoras de filtrado la puesta en marcha empieza con el paso "Montaje de las conexiones".

Proceda de la forma siguiente:

- Abra el recipiente (→limpieza y mantenimiento)abertura del recipiente).
 - Eche las bacterias activadoras de filtrado (cumpla las instrucciones de uso correspondientes).
 - Cierre el recipiente (→limpieza y mantenimiento)cierre del recipiente).
 - Monte las conexiones (→ Montaje).
 - Controle el asiento fijo de las mangueras, la tapa de cierre para la salida del agua sucia, el anillo de sujeción con el pasador de seguridad.
 - Ponga el conmutador de función (J 5) a "Filtrar agua" (40) si fuera necesario.
 - Conecte la bomba de estanque.
 - Conecte el equipo UVC sólo cuando haya circulación de agua. Espere 24 horas si fuera necesario.
- Enchufe la clavija de red en el tomacorriente. El equipo UVC se conecta inmediatamente cuando se ilumina el LED azul (J 33).

Funcionamiento

El equipo no tiene ninguna función biológica a temperaturas del agua por debajo de 10 °C. El equipo se tiene que poner fuera de servicio si la temperatura del agua baja por debajo de 8 °C o a más tardar cuando se esperen heladas.

Estado de servicio normal: El equipo UVC está conectado. La lámpara UV-C se tiene que sustituir después de unas 8.000 horas de servicio.

Eliminación de fallos

Fallo	Causa	Acción correctora
No fluye agua por el racor de retorno	- La bomba de filtro no está conectada.	- Conecte la bomba de filtro.
	- Líneas de alimentación obstruidas	- Controle las líneas de alimentación
	- El conmutador de función no se encuentra en "Filtrar agua"	- Ponga el conmutador de función a "Filtrar agua"
La indicación de la lámpara UVC no se ilumina.	- Conexión defectuosa o no establecida	- Compruebe la conexión (clavija de red, fusible de red)
	- El controlador de temperatura desconectó la lámpara UVC.	- Deje que se enfríe la lámpara UVC.
	- Lámpara UVC defectuosa	- Sustituya la lámpara UVC
	- Tubo de cuarzo fundido no montado	- Monte el tubo de cuarzo fundido
Rendimiento de filtrado no satisfactorio	- El conmutador de función no se encuentra en "Filtrar agua"	- Ponga el conmutador de función a "Filtrar agua"
	- El equipo funciona desde hace poco tiempo.	- Espere unos días/semanas
	- El agua está muy sucia.	
	- Exceso de peces y animales en el estanque	- Cumpla el valor orientativo
	- Las esponjas de filtrado están sucias	- Limpie las esponjas de filtrado
	- El tubo de cuarzo fundido está sucio	- Limpie el tubo de cuarzo fundido
- La lámpara UVC ya funciona más de 8.000 horas.	- Sustituya la lámpara UVC	

Piezas de desgaste

La lámpara UVC, el vidrio cuarzoso y los elementos de espuma filtrantes son piezas de desgaste y no entran en la prestación de garantía.

Limpeza y mantenimiento

Montaje de la cabeza del equipo UVC



¡Atención! Tensión eléctrica peligrosa.

Posibles consecuencias: La muerte o lesiones graves.

Medidas de protección: Antes de realizar trabajos en el equipo desconecte la tensión de alimentación.

Desmontaje de la cabeza del equipo UVC

Ilustración (E)

Proceda de la forma siguiente:

- Pulse la tecla azul "Press" (31) en la cabeza del equipo UVC (4).
- Gire la cabeza del equipo UVC ligeramente en sentido antihorario.
- Saque la cabeza del equipo UVC cuidadosamente de la tapa del filtro (8).

Colocación de la lámpara UVC

Ilustración (F)



Nota:

La junta tórica (36) en el cierre de la carcasa de agua UVC (4) está sujeta de forma fija. Quite la junta tórica sólo en caso de que se tenga que sustituir (p. ej. si está porosa).

Proceda de la forma siguiente:

- Coloque la cabeza del equipo UVC (4) cuidadosamente en la tapa del filtro.
- Gire la cabeza del equipo UVC en el sentido horario hasta el tope.
La tecla azul "Press" se enclava (31).

Abertura/cierre del recipiente



¡Atención! Tensión eléctrica peligrosa.

Posibles consecuencias: La muerte o lesiones graves.

Medidas de protección: Antes de realizar trabajos en el equipo desconecte la tensión de alimentación.

Abertura del recipiente

Ilustración (G)

Proceda de la forma siguiente:

- Desplace el pasador de seguridad hacia atrás (36).
- Presione el gancho de cierre (35) hacia adentro.
- Abra y saque el anillo de sujeción (10)

Cierre del recipiente

Ilustración (H, I)

Proceda de la forma siguiente:

- Limpie la canaleta (H 37) alrededor del borde del recipiente.
- Engrase la junta de la tapa (34) y colóquela a ras con el borde superior del recipiente (38).
- Presione la tapa del filtro (I 8) con el paquete de esponjas de filtrado (39) en el recipiente, si fuera necesario ejerciendo presión con el peso de su cuerpo.
- Coloque el anillo de sujeción (10) alrededor del borde superior del recipiente (no bloquee el cable de red) y únalo.
- Enclave el gancho de cierre (35).
- Introduzca el pasador de seguridad (36).

Limpeza de las esponjas de filtrado

Con la función Easy-Clean (accione la empuñadura de limpieza y enjuague con agua) se limpian las esponjas de filtrado, el equipo UVC y la carcasa de agua UVC.

Ilustración (J, K, L)

Proceda de la forma siguiente:

- Quite la tapa de cierre de la manguera de salida o del racor de salida de agua sucia (K7). Atención: ¡No pierda la tapa insertada en la junta!
- Ponga el conmutador de función (5) en sentido antihorario a "Limpiar esponjas de filtrado" (41).
- Tire la empuñadura de limpieza (3) varias veces fuertemente hacia arriba y presione otra vez hacia abajo hasta el tope ("bombear").
Las esponjas de filtrado se enjuagan.

- Cuando en la boquilla de manguera transparente (20) sólo se vea agua limpia gire el conmutador de función (5) en sentido antihorario a "Limpiar UVC" (L 42).
El equipo UVC y la carcasa de agua UVC se enjuagan.
- Cuando en la boquilla de manguera transparente (20) sólo se vea agua limpia gire el conmutador de función (5) en sentido antihorario a "Filtrar agua" (J 40).
El equipo filtra el agua del estanque.
- Cierre la manguera de salida y/o el racor de salida de agua sucia (7) con la tapa de cierre (coloque el anillo de junta) (C 9).

Limpieza manual del tubo de cuarzo fundido

Ilustración (E, F)



¡Atención! Tensión eléctrica peligrosa.

Posibles consecuencias: La muerte o lesiones graves.

Medidas de protección: Antes de realizar trabajos en el equipo desconecte la tensión de alimentación.

Proceda de la forma siguiente:

- Desconecte la bomba de filtro.
- Saque la cabeza del equipo UVC (→limpieza y mantenimiento\ desmontaje/colocación de la cabeza de equipo UVC).
- Controle si el tubo de cuarzo fundido (F 19) y la junta tórica (32) presentan daños y sustitúyalos si fuera necesario.
- Limpie el tubo de cuarzo fundido por fuera con un paño húmedo.
- Coloque la cabeza del equipo UVC (→limpieza y mantenimiento\ desmontaje/colocación de la cabeza de equipo UVC).
- Conecte la bomba de filtro.
- Conecte el equipo UVC.

Limpieza del equipo y lavado o sustitución de las esponjas de filtrado

Las esponjas de filtrado se desgastan por la carga mecánica y el uso normal. OASE recomienda: Sustituya las esponjas de filtrado viejas cuando empieza la temporada.

Ilustración (M, N, O)



¡Atención! Tensión eléctrica peligrosa.

Posibles consecuencias: La muerte o lesiones graves.

Medidas de protección: Antes de realizar trabajos en el equipo desconecte la tensión de alimentación.

Proceda de la forma siguiente:

- Desconecte la bomba de de filtro.
- Saque todas las mangueras y uniones de mangueras (M).
- Saque la cabeza del equipo UVC (4) (→limpieza y mantenimiento\ desmontaje / colocación de la cabeza de equipo UVC).
- Abra el recipiente (→limpieza y mantenimiento\abertura del recipiente).
- Quite la tapa con el paquete de esponjas de filtrado (N 39) y colóquela sobre una base suave y limpia de forma que el paquete de las esponjas de filtrado con el disco de fijación (15) esté arriba.

Desmontaje de las esponjas de filtrado

- Compruebe las esponjas de filtrado, lávelas o sustitúyalas.
- Saque el disco de filtrado (N 15) después de soltar y quitar los dos tornillos (43).
- Saque las esponjas de filtrado.

Limpieza de las piezas

Ilustración B

- Aplique un fuerte chorro de agua desde todas las direcciones al recipiente, al anillo tensor, a la tapa (saque la cabeza del equipo UVC) con la carcasa de agua UVC (18) y al tubo de rejilla (17).
- Lave las esponjas de filtrado, si fuera necesario por separado, presionándolas fuertemente bajo el agua corriente.

Montaje de las esponjas de filtrado:

Ilustración (P, Q)

- Coloque alternando primero la esponja de filtrado azul (14) y después la roja (13) sobre las barras de limpieza (16) de forma que las barras de limpieza queden en las dos ranuras.
- Coloque el disco de fijación (15) con el cuello (44) a las esponjas como terminación sobre la última esponja de filtrado.
- Fije de nuevo el disco de fijación con los dos tornillos (Q 43) en las barras de limpieza.
- Establezca de nuevo todas las conexiones (→ Montaje).

Sustitución de la lámpara UVC



¡Atención! Tensión eléctrica peligrosa.

Posibles consecuencias: La muerte o lesiones graves.

Medidas de protección: Antes de tocar el agua y realizar trabajos en el equipo desconecte la tensión de alimentación y asegúrelo contra una reconexión no intencional.



¡Atención! Vidrio frágil.

Posibles consecuencias: Lesión de corte en las manos.

Medidas de protección: Manipule con cuidado el vidrio cuarzoso y la lámpara UVC.



Nota:

- En el tubo de cuarzo fundido se produce agua condensada. Esta agua condensada es inevitable y no merma el funcionamiento ni la seguridad del equipo.
- Después de cierto tiempo de uso el tubo de cuarzo fundido puede presentar arañazos o ponerse opaco. En este caso ya no cumple suficientemente la función de limpieza de la lámpara UVC. El tubo de cuarzo fundido se tiene que sustituir.
- La lámpara UVC se tiene que sustituir después de unas 8.000 horas de servicio. Sólo se deben emplear lámparas UVC cuya denominación y especificación de potencia correspondan a las especificaciones en la placa de datos técnicos.

Ilustración (R, S, T, U, V)

Proceda de la forma siguiente:

- Saque la cabeza del equipo UVC (→Desmontaje / colocación de la cabeza de equipo UVC).
- Limpie el tubo de cuarzo fundido (R 19) por fuera con un paño húmedo.
- Suelte el tornillo de fijación (46) en el anillo de sujeción (45) y destornille el anillo de sujeción.
- Saque el tubo de cuarzo fundido con la junta tórica (S 47).
- Saque la lámpara UVC (T 49) del zócalo de la lámpara.
- Quite los seguros de transporte (48 y 50) de la lámpara UVC y desplácelos sobre la nueva lámpara UVC.
- Coloque la nueva lámpara UVC.
- Ponga el tubo de cuarzo fundido (U 19) de nuevo sobre la lámpara UVC (49).
- Ponga la junta tórica (S 47) y el anillo de sujeción (45) de nuevo sobre el tubo de cuarzo fundido.
- Atornille el anillo de sujeción hasta el tope (51).
- Apriete el tornillo de fijación (46) para el anillo de sujeción (V).
- Coloque de nuevo la cabeza del equipo UVC (→Desmontaje / colocación de la cabeza de equipo UVC).
- Conecte la bomba de estanque.
- Enchufe la clavija a la red del equipo UVC.

Puesta fuera de servicio / almacenamiento / conservación durante el invierno

- Vacíe lo máximo posible los recipientes, las mangueras y las conexiones.
- Ejecute una limpieza minuciosa y compruebe si el equipo presenta daños.
- Quite, limpie y almacene en seco y protegido contra heladas la tapa de filtro con el equipo clarificador UVC y todos los medios filtrantes.
- El lugar de almacenamiento no debe estar accesible para los niños.
- Asegure el lugar de emplazamiento del recipiente enterrado de forma que no constituya ningún riesgo de accidente para las personas o animales.

Desecho

Le pedimos que apoye nuestro esfuerzo de mantener intacto nuestro medio ambiente siguiendo las siguientes sugerencias sobre el desecho.

	Entregue el equipo que ya no se usa a un centro de reciclaje. Inutilice siempre los equipos eléctricos cortando los cables.	Deseche en la basura doméstica:
	Equipo clarificador UVC (sistema electrónico)	Embalaje
	Lámpara UVC (mercurio)	Esponjas de filtrado desgastadas, juntas
		Recipiente de filtro

Tradução das instruções de uso originais

Explicações necessárias às Instruções de uso

Bem-vindo a OASE Living Water. Com a aquisição do produto **FiltoClear 12000/16000/20000/30000** tomou uma boa decisão.

Antes de utilizar pela primeira vez o aparelho, leia atentamente as instruções de uso e familiarize-se com a operação. Todos os trabalhos com este aparelho poderão ser realizados exclusivamente conforme as presentes instruções. Observe estritamente as instruções de segurança com respeito ao uso correcto e seguro do aparelho. Guarde estas instruções de uso em local seguro. Se ceder o aparelho a outra pessoa, entregue-lhe as instruções de uso.

Símbolos usados nestas instruções

Os símbolos utilizados nestas instruções de uso têm o seguinte significado:



Risco de lesões de pessoas por tensão eléctrica perigosa

O símbolo adverte de perigo iminente, passível de provocar a morte ou lesões gravíssimas quando não observadas as precauções necessárias.



Risco de lesões de pessoas por uma fonte geral de perigos

O símbolo adverte de perigo iminente, passível de provocar a morte ou lesões gravíssimas quando não observadas as precauções necessárias.



Informação importante para o funcionamento sem falhas.

Âmbito de entrega

Figura (B)	Número	Descrição
	1	Filtro de pressão FiltoClear, com aparelho UVC
	1	Material de conexão
20	2	Bocal, transparente, 2"
21	2	Bocal, transparente, 1 1/2"
22	1	Bocal, preto, 2"
23	1	Bocal, preto, 2", com rosca
24	1	Bocal, preto, 1 1/2"
25	1	Bocal, preto, 1 1/2", com rosca
26	3	Porca de capa
27	1	Elemento de vedação, preto
28	2	Elemento de passagem, verde
29	4	Braçadeira de fixação para mangueira

Emprego conforme o fim de utilização acordado

FiltoClear 12000/16000/20000/30000, doravante designado "aparelho", e todas as demais peças que fazem parte dele podem ser utilizados só conforme abaixo definido:







- Para a limpeza mecânica e biológica de lagos e tanques de jardim.
- Operação, sendo observadas as características técnicas.

O aparelho está sujeito a estas restrições:

- Nunca filtrar outros líquidos que não a água.
- Nunca operar a bomba sem que seja percorrida por água.
- Não serve para utilizações industriais.
- Não utilizar em contacto com produtos químicos, géneros alimentícios, combustíveis ou substâncias explosivas.

Descrição do aparelho e funcionamento

Estrutura do aparelho

Figura (B)	Peça	
1		Tubuladura, retorno da água filtrada ao lago
2		Tubuladura, entrada da água suja no filtro
3	Puxador de limpeza, puxar para cima para espremer os elementos de esponja	
4	Cabeça UVC, com monitor de temperatura, suporte e janela de controlo para a lâmpada UV-C. Desligação automática da lâmpada UV-C em caso de excesso de temperatura, ligação automática após arrefecimento.	
5	Selector funcional para controlar a passagem de água. Girar no sentido contrário ao dos ponteiros do relógio. Há 3 posições.	
		I: Filtrar e irradiar água
		II: Limpar os elementos de esponja (Tecnologia Easy-Clean)
		III: Limpar o aparelho UVC e a caixa de água UVC
6	Bypass, optimiza o efeito dos raios UVC em caso de alto caudal	
7		Tubuladura de descarga de água suja
8	Tampa do filtro	
9	Cobertura com elemento de vedação preto	
10	Anel tensor, junta a tampa e o depósito	
11	Degrau para limitar a profundidade máxima	
12	Depósito, está sob pressão enquanto em operação (máximo: 0,2 bar)	
13	Esponja filtrante fina para nitrificação e desnitrificação	
14	Esponja filtrante grossa para nitrificação	
15	Disco de fixação, mantém os elementos de esponja sobre as varas de limpeza	
16	Vara de limpeza, liga o puxador com o disco do filtro	
17	Tubo-grelha, mantém a distância entre os elementos de esponja e a caixa de água UVC	
18	Caixa de água UVC, conduz água ao aparelho UVC	
19	Tubo de vidro de cristal, com lâmpada UV-C	

Descrição do funcionamento

Figura (A)

Uma bomba com filtro (contida como conjunto no volume de entrega) transporta a água a um depósito hermético no qual atravessa vários estágios de limpeza; depois volta para o lago. O líquido sujo que sai durante a limpeza do aparelho pode ser utilizado para fertilizar o solo do jardim.

Figura (B)

Estágio de limpeza "Filtrar": A água percorre os elementos de esponja. Os elementos de esponja retêm partículas grossas. Os materiais em suspensão e o lodo biológico depositam-se sobre o fundo do depósito. Os elementos de esponja vão sendo povoados por bactérias úteis que fazem uma limpeza biológica da água. A sua actividade implica uma temperatura de pelo menos +10 °C.

Elementos de esponja grossos (azul)	Elementos de esponja finos (vermelho)
Velocidade alta da corrente de água	Velocidade baixa da corrente de água
Bactérias para a nitrificação	Bactérias para a nitrificação e desnitrificação
Transformação: Amónio -> Nitrito -> Nitrato	Transformação: Nitrato -> Azoto

Estágio de limpeza "Irradiar": Tratamento da água por luz ultravioleta de uma lâmpada UV-C. As algas em suspensão morrem, eventuais micróbios patogénicos são matados.

Bypass: O Bypass faz com que apenas parte da água em retorno (cerca de 25 %) seja tratada com luz ultravioleta de modo que mesmo em caso de uma elevada circulação do líquido o efeito da luz é suficiente.

Início do efeito de filtração: O aparelho atinge o seu pleno efeito de limpeza biológica só depois de várias semanas. A povoação incipiente das esponjas por bactérias pode ser muito acelerada pela adição de bactérias.

A OASE recomenda:

- Utilização para activar depressa a limpeza biológica: OASE BioKick
- Valor de orientação para a existência de peixes no lago: Máximo: 60 cm de comprimento de peixe por 1 m³ de água (lago).
- Bomba do lago para FiltoClear 12000: Aquamax Eco 8000.
- Bomba do lago para FiltoClear 16000: Aquamax Eco 10000.
- Bomba do lago para FiltoClear 20000: Aquamax Eco 12000.
- Bomba do lago para FiltoClear 30000: Aquamax Eco 16000.

Instruções de segurança

A empresa **OASE** produziu este aparelho conforme o mais recente nível técnico e as normas de segurança aplicáveis. Não obstante, o aparelho pode ser fonte de perigo para pessoas ou valores reais, se não for empregado devidamente e de acordo com o fim de utilização previsto ou não forem observadas as normas de segurança.

Por razões de segurança, todas as crianças, jovens com idade inferior a 16 anos e pessoas não capazes de reconhecer eventuais riscos ou que não estejam inteiradas das instruções de uso, não poderão utilizar o aparelho! Crianças devem ser vigiadas por adultos para excluir que brincam com o aparelho.

Riscos pelo contacto entre água e electricidade

- Se o aparelho não for conectado de acordo com as normas vigentes ou não manejado conforme exigido nestas instruções, o contacto entre água e corrente eléctrica poderá provocar graves lesões corporais por choque eléctrico.
- Antes de meter a mão na água, desenergize sempre todos os aparelhos que se encontram na água.

Instalação eléctrica conforme as normas vigentes

- Todas as instalações eléctricas devem preencher os requisitos constantes das normas nacionais, podendo ser realizadas só por electricista qualificado e autorizado.
- É electricista quem em virtude da sua formação profissional, conhecimentos e experiência profissional tem a habilitação e autorização para julgar e realizar os trabalhos dos quais for encarregado. O trabalho como electricista também inclui a capacidade de reconhecer eventuais perigos e a observação das normas, disposições e regulamentos nacionais e regionais.
- Se houver dúvidas ou problemas, dirija-se a um electricista qualificado e autorizado!
- Antes de conectar o aparelho, verifique que as características do aparelho correspondem às da rede eléctrica. As características do aparelho estão indicadas na chapa de identificação ou sobre a embalagem ou nestas instruções de utilização.
- O disjuntor de corrente de avaria deve proteger o aparelho com o valor máximo de 30mA (rated leakage current).
- Os fios de extensão e distribuidores eléctricos (por exemplo, conjunto de várias tomadas) devem ser autorizados para a utilização fora da casa (protecção contra salpicos de água).
- Entre o aparelho e a água deve ser observada uma distância mínima de 2 m.
- A secção dos cabos de conexão à rede eléctrica não pode ser inferior à de cabos com revestimento de borracha (referência H05RN-F). Os cabos de extensão devem corresponder à norma DIN VDE 0620.
- Proteger os conectores contra humidade.
- Ligue o aparelho só com uma tomada instalada de acordo com as normas vigentes.

Operação segura

- Em caso de fios eléctricos defeituosos ou carcaça defeituosa, o aparelho não pode ser posto em funcionamento!
- Não transporte nem puxe o aparelho pelo fio de conexão.
- Instale e posicione todos os fios eléctricos de forma que não possam ser danificados e ninguém possa tropeçar.
- Não abra nunca a carcaça do aparelho ou os componentes do mesmo, a menos que as instruções de uso autorizem expressamente tal intervenção.
- Utilize só peças de reposição originais e acessório original por serem compatíveis com o aparelho.
- Não efectue modificações técnicas do aparelho.
- Faça o aparelho reparar só por centros concessionados pela OASE.
- Os cabos de alimentação não podem ser substituídos. Em caso de cabo eléctrico defeituoso, deve ser substituído todo o aparelho ou componente,
- Utilize o aparelho só quando não estão pessoas na água!
- O aparelho, os pontos de conexão e as fichas não são à prova de água, não podendo ser banhados.
- Mantenha a tomada e a ficha eléctrica secas.

Símbolos sobre o aparelho

Os símbolos de aviso existentes sobre o aparelho têm este significado:



Risco para pessoas em caso de uso incorrecto

A utilização incorrecta do aparelho é passível de provocar danos corporais e materiais. Leia primeiramente as instruções de uso.



Risco de lesões de pessoas por uma fonte geral de perigos

Radiação UV-C perigosa. Risco para os olhos e a pele pela intensidade dos raios. A lâmpada UV-C deve ser sempre protegida por uma caixa.

Os símbolos de uso existentes sobre o aparelho têm este significado:

IP 24

Protegido contra contacto com componentes perigosos. Protegido contra respingos de água.



Proteger contra radiação solar directa.



Desinstalar em caso de risco de geada.

Instalação

Figura (A)

Ao preparar a instalação:

- Distância mínima do aparelho à água: 2 m (distância de segurança).
- Não expor o aparelho à radiação solar directa.
- Ponto de retorno de água. A OASE recomenda: A mangueira de retorno deve ser colocada de forma que a água limpa seja reconduzida indirectamente (por exemplo, através de um pequeno ribeiro) ao lago. Assim pode ser adicionalmente misturada com oxigénio.
- Diferença de altura entre tampa do filtro e ponto de retorno de água: 2 m (máx.).

Variante de instalação 1: Enterrar perto do lago.

Cavar, perto do lago, uma pequena fossa na qual se mete o depósito até a marcação (B 11).

Variante de instalação 2: Colocar perto do lago.

Colocar o aparelho na proximidade do lago (p. ex., escondido detrás de arbustos). A base deve ser resistente e plana.

Ligar a bomba ao filtro de pressão

Para operar o filtro de pressão é necessária uma bomba (contidos como conjunto no volume de fornecimento). A ligação com a bomba deve ser feita mediante mangueiras concebidas para, pelo menos, 0,2 bar ou a pressão máxima da bomba.

Ao aparelho podem ser ligadas mangueiras que têm diâmetro interno de 1 1/2" ou 2".

Montagem

Figura (C)

Ao aparelho podem ser ligadas mangueiras de 1 ½" ou 2". Os bocais de ligação necessários encontram-se no acessório do aparelho. **Recomendação:** As mangueiras de 2" devem ser utilizadas para transportar a água com perda de pressão mínima pelo sistema.

Caso sejam utilizadas bactérias que aceleram a limpeza biológica, estas devem ser deitadas no depósito antes dos passos de montagem abaixo descritos (→ Colocação em operação).

Estabelecer a entrada de água

Proceder conforme descrito abaixo:

- Enfiar a porca de capa (26) sobre o bocal de ligação preto (22).
- Colocar o elemento de vedação (27) na porca de capa (26).
- Enroscar o bocal de ligação mediante a porca de capa à tubuladura de entrada de água (2).
- Enfiar a braçadeira (29) sobre a mangueira (30).
- Ligar a mangueira ao bocal (até ter encontrado resistência) e segurar mediante a braçadeira.

Estabelecer o retorno de água

Proceder conforme descrito abaixo:

- Enfiar a porca de capa (26) sobre o bocal de ligação transparente (20).
- Colocar o elemento de passagem (28) na porca de capa.
- Enroscar o bocal de ligação mediante a porca de capa à tubuladura de retorno de água (1).
- Enfiar a braçadeira (29) sobre a mangueira (30).
- Ligar a mangueira ao bocal e segurar mediante a braçadeira. Deixar à vista o último segmento como janela de controlo para a passagem e impurezas (D).

Estabelecer a descarga de água suja

A água suja que sai durante a limpeza do aparelho pode ser utilizada para fertilizar o solo do jardim. **Recomendação:** Ligar uma mangueira de descarga (não faz parte do volume de entrega) ao aparelho, que tem o comprimento para chegar ao ponto previsto (por exemplo, canteiro).

Proceder conforme descrito abaixo:

- Desenroscar a cobertura (9) da tubuladura de descarga (7).
- Enfiar a porca de capa (26) sobre o bocal de ligação transparente (20).
- Colocar o elemento de passagem (28) na porca de capa.
- Enroscar o bocal de ligação mediante a porca de capa à tubuladura.
- Enfiar a braçadeira (29) sobre a mangueira (30).
- Ligar a mangueira ao bocal e segurar mediante a braçadeira. Deixar à vista o último segmento como janela de controlo para a passagem e impurezas (D).

Tapar a tubuladura de descarga



Nota!

Durante a filtração da água proveniente do lago, a tubuladura de descarga de água suja (7) ou uma mangueira de descarga (30) ligada a ela deve ser sempre tapada com uma tampa (9) que contém o elemento de vedação correcta. Só assim pode ser impedido o esvaziamento acidental do lago.

Proceder conforme descrito abaixo:

- Enfiar a braçadeira (29) sobre a mangueira (30).
- Enfiar o bocal (23) na mangueira e segurar mediante a braçadeira.
- Tapar o bocal de ligação mediante a tampa e o elemento de vedação (9).

Colocação em operação



Atenção! Peças eléctricas sensíveis.

Consequência possível: Destruição do aparelho.

Medida de protecção: Nunca conectar o aparelho a uma fonte de energia variável.

A OASE recomenda utilizar **BioKick** (bactérias OASE para acelerar o início da limpeza biológica):

- Primeira colocação em operação
- A seguir à lavagem manual das esponjas
- A seguir à montagem de novas esponjas
- Na recolocação em operação após armazenamento/invernamento

Antes de utilizar as bactérias para acelerar o início da limpeza biológica, o aparelho primeiramente deve funcionar 24 horas sem o aparelho de tratamento UVC. Caso não sejam utilizadas as bactérias, a colocação em operação pode ser começada directamente com o passo "Estabelecer as ligações".

Proceder conforme descrito abaixo:

- Abrir o depósito (→ Limpeza e manutenção\Abrir o depósito).
- Deitar as bactérias (Observar as instruções de uso).
- Fechar o depósito (→ Limpeza e manutenção\Fechar o depósito).
- Montar os pontos de ligação (→ Montagem).
- Controlar a montagem: Mangueiras, tampa do ponto de descarga de água suja, anel tensor com elemento de segurança.
- Pôr o selector funcional (J 5), se preciso, sobre "Filtrar água" (40).
- Activar a bomba do lago.
- Activar o aparelho UVC só quando seja percorrido pela água. Se necessário, esperar por 24 horas. Conectar a ficha à tomada. O aparelho UVC liga imediatamente, o LED azul (J 33) acende.

Operação

Com temperaturas de água abaixo de 10 °C pára a limpeza biológica. O aparelho deve ser colocado fora de serviço a temperaturas inferiores a 8 °C da água ou em caso de geada.

Status operacional normal: O aparelho UVC está ligado. Depois de 8000 horas, a lâmpada UV-C deve ser substituída.

Eliminação de anomalias

Avaria/Falha	Causa	Remédio
Não corre água pela tubuladura de retorno	- Bomba-filtro não está ligada.	- Ligar a bomba.
	- Mangueiras entupidas	- Controlar as mangueiras
	- Selector funcional não tem activada a função "Filtrar água"	- Activar a função "Filtrar água"
LED não aceso da lâmpada UVC	- Conexão defeituosa ou não foi feita	- Verificar a conexão (ficha, fusível)
	- Monitor de temperatura desligou a lâmpada UVC	- Deixar a lâmpada UVC arrefecer
	- Lâmpada UVC defeituosa	- Substituir a lâmpada UVC
	- Tubo de vidro de cristal não está instalado	- Instalar o tubo
Efeito de filtração insuficiente	- Selector funcional não tem activada a função "Filtrar água"	- Activar a função "Filtrar água"
	- A duração de funcionamento do aparelho ainda é insuficiente	- Esperar por alguns dias/algumas semanas
	- Água muito suja	
	- Excesso de animais no tanque	- Observar o valor de orientação
	- Esponjas do filtro sujas	- Limpar as esponjas
	- Tubo de vidro de cristal sujo	- Limpar o tubo de vidro de cristal
- Lâmpada UVC em operação mais de 8000 horas	- Substituir a lâmpada UVC	

Peças de desgaste

A lâmpada UVC, o vidro de cristal e as espumas de plástico estão submetidos ao desgaste contínuo, não estando incluídos, por conseguinte, na garantia legal.

Limpeza e manutenção

Tirar/Colocar a cabeça UVC



Atenção! Tensão eléctrica perigosa!

Consequências possíveis: Morte ou graves lesões.

Medidas de protecção: Antes de trabalhar no aparelho, desligar a alimentação eléctrica.

Tirar a cabeça UVC

Figura (E)

Proceder conforme descrito abaixo:

- Na cabeça UVC (4), carregar na tecla azul "Press" (31).
- Girar a cabeça UVC um pouco no sentido contrário ao dos ponteiros do relógio.
- Tirar cuidadosamente a cabeça UVC da tampa (8) do filtro.

Colocar a cabeça UVC

Figura (F)



Nota!

O O-ring (32), no fecho da caixa de água UVC (4), encontra-se tenso. Tirar o O-ring só em caso de substituição (O-ring gasto).

Proceder conforme descrito abaixo:

- Colocar cuidadosamente a cabeça UVC (4) na tampa do filtro.
- Girar a cabeça UVC no sentido dos ponteiros do relógio, até encontrar resistência. A tecla azul "Press" engata (31).

Abriu/fechar o depósito



Atenção! Tensão eléctrica perigosa!

Consequências possíveis: Morte ou graves lesões.

Medidas de protecção: Antes de trabalhar no aparelho, desligar a alimentação eléctrica.

Abriu o depósito

Figura (G)

Proceder conforme descrito abaixo:

- Abrir o ferrolho (36).
- Pressionar para dentro o gancho de retenção (35).
- Abrir e tirar o anel tensor (10).

Fechar o depósito

Figura (H, I)

Proceder conforme descrito abaixo:

- Limpar a cavidade (H 37), em redor da borda do depósito.
- Untar o elemento de vedação (34) da tampa e pressionar com cuidado para dentro até que fique rente à borda do depósito (38).
- Pressionar a tampa (I 8), com o pacote de esponjas (39), sobre o depósito; se preciso, com a ajuda do peso do corpo.
- Pôr o anel tensor (10) em redor da borda superior do depósito (não forçar o cabo eléctrico) e juntar.
- Engatar o gancho de retenção (35).
- Fechar o ferrolho (36).

Limpar as esponjas

Com a função Easy-Clean (accionar o puxador e limpar com água) é muito fácil limpar as esponjas, o aparelho UVC e a caixa de água UVC.

Figura (J, K, L)

Proceder conforme descrito abaixo:

- Tirar a tampa da mangueira de descarga ou da tubuladura de descarga de água suja (K 7). Atenção: Não perder o elemento de vedação que se encontra na tampa!
- Girar o selector funcional (5) no sentido contrário ao dos ponteiros do relógio, até à posição "Limpar esponjas" (41).

- Várias vezes subir com força o puxador (3) e baixar até ou ponto inferior ("bombear").
O movimento do puxador lava as esponjas.
- Se pelo bocal transparente (20) passar só água limpa, girar o selector funcional (5) no sentido contrário ao dos ponteiros do relógio, até à função "Limpeza UVC" (L 42).
Acontece a limpeza do aparelho UVC e da caixa de água UVC.
- Se pelo bocal transparente (20) passar só água limpa, girar o selector funcional (5) no sentido contrário ao dos ponteiros do relógio, até à função "Filtrar água" (J 40).
O aparelho passa a filtrar a água do lago.
- Tapar a mangueira de descarga ou a tubuladura de descarga de água suja (7) com a tampa (colocar o anel de vedação) (C 9).

Limpeza manual do tubo de cristal

Figura (E, F)



Atenção! Tensão eléctrica perigosa!

Consequências possíveis: Morte ou graves lesões.

Medidas de protecção: Antes de trabalhar no aparelho, desligar a alimentação eléctrica.

Proceder conforme descrito abaixo:

- Desligar a bomba.
- Retirar a cabeça UVC (→ Limpeza e manutenção \Tirar/Colocar a cabeça UVC).
- Retirar o tubo de cristal (F 19) e o O-ring (32), controlar aos elementos a ausência de defeitos e, quando necessário, substituir.
- Limpar mediante um pano húmido a superfície do tubo.
- Colocar a cabeça UVC (→ Limpeza e manutenção \Tirar/Colocar a cabeça UVC).
- Ligar a bomba.
- Ligar o aparelho UVC.

Limpar o aparelho e lavar ou substituir as esponjas

Pelo esforço mecânico e o envelhecimento normal, as esponjas estão sujeitas a desgaste permanente. A OASE recomenda: Substituição anual das esponjas.

Figura (M, N, O)



Atenção! Tensão eléctrica perigosa!

Consequências possíveis: Morte ou graves lesões.

Medidas de protecção: Antes de trabalhar no aparelho, desligar a alimentação eléctrica.

Proceder conforme descrito abaixo:

- Desactivar a bomba do lago.
- Desligar todas as mangueiras, uniões por mangueira (M).
- Retirar a cabeça UVC (4) (→ Limpeza e manutenção \Tirar/Colocar a cabeça UVC).
- Abrir o depósito (→ Limpeza e manutenção \Abrir o depósito).
- Tirar a tampa, com o pacote de esponjas (N 39), e pôr sobre uma base macia e limpa de forma que o pacote de esponjas e o disco de fixação (15) estejam virados para cima.

Desmontar as esponjas

- Controlar as esponjas e fazer uma lavagem ou substituição.
- Tirar o disco de fixação (N 15) depois de desapertados e afastados os dois parafusos (43).
- Tirar as esponjas.

Limpar as peças

Figura B

- Limpar com um jacto de água o depósito, o anel tensor, a tampa (tirar a cabeça UVC) com a caixa de água UVC (18) e o tubo-grelha (17), dirigindo o jacto de todas as direcções para as peças.
- Lavar, se necessário, separadamente cada elemento de esponja sob água corrente, espremendo várias vezes a esponja.

Montar as esponjas:

Figura (P, Q)

- Enfiar alternadamente uma esponja azul (14) e depois uma vermelha (13) sobre as varas de limpeza (16) de forma que estas se encontrem nos dois rebaixes.
- Sobre a última esponja deve ser colocado, como remate, o disco de fixação (15), com o colar (44) voltado para as esponjas.
- Fixar o disco mediante os dois parafusos (Q 43) às varas de limpeza.
- Restabelecer todos os pontos de ligação (→ Montagem).

Substituir a lâmpada UVC



Atenção! Tensão eléctrica perigosa!

Consequências possíveis: Morte ou graves lesões.

Medidas de protecção: Antes de fazer trabalhos no aparelho, desligar a corrente eléctrica e proteger o aparelho contra ligação accidental.



Atenção! Vidro quebradiço.

Consequências possíveis: Lesões de corte das mãos.

Medidas de protecção: Ter muito cuidado ao manusear o vidro de cristal e a lâmpada UVC.



Nota!

- No interior do tubo de vidro de cristal produz-se água condensada. Essa água condensada não pode ser evitada e não influi no funcionamento e na segurança.
- O tubo de vidro de cristal pode tornar-se riscado ou turvo com o tempo. Neste caso, o efeito de limpeza da lâmpada UVC vai baixando cada vez mais. O tubo deve ser substituído.
- Depois de 8000 horas, a lâmpada UVC deve ser substituída. Apenas podem ser utilizadas lâmpadas cuja designação e potência correspondam às informações indicadas na etiqueta de características.

Figura (R, S, T, U, V)

Proceder conforme descrito abaixo:

- Retirar a cabeça UVC (→ Tirar/Colocar a cabeça UVC).
- Limpar mediante um pano húmido a superfície do tubo de vidro de cristal (R 19).
- No anel de retenção (45), desapertar o parafuso (46) e desmontar o anel de retenção.
- Retirar o tubo e o O-ring (S 47).
- Tirar fora a lâmpada UVC (T 49) do seu casquilho
- Desmontar os elemento de protecção (48 e 50) da lâmpada UVC e enfiar sobre a nova lâmpada.
- Instalar a nova lâmpada UVC
- Enfiar o tubo de vidro de cristal (U 19) sobre a lâmpada UVC (49).
- Enfiar o O-ring (47) e anel de retenção (45) sobre o tubo de vidro de cristal.
- Enroscar o anel de retenção até ao esbarro (51).
- Apertar os parafusos de fixação (46) do anel de retenção (V).
- Colocar a cabeça UVC (→ Tirar/Colocar a cabeça UVC).
- Activar a bomba do lago.
- Conectar a ficha do aparelho UVC.

Colocar fora de operação, armazenar, invernar

- Esvaziar, tanto quanto possível, o depósito, as mangueiras e os bocais de ligação.
- Fazer uma limpeza cuidadosa e verificar se existem defeitos no aparelho.
- Tirar a tampa, incluindo o aparelho de tratamento UVC e todos elementos de esponja, limpar, secar e guardar à prova de geada.
- Guardar os elementos e componentes fora do alcance de crianças.
- Vedar a zona do depósito enterrado por forma a não constituir risco de acidente para pessoas ou animais.

Descartar o aparelho usado

Apoie os nossos esforços por manter um ambiente saudável e limpa e observe estas indicações relativas à eliminação do aparelho inutilizável!

	Entregar o aparelho inutilizável a um centro de recolha selectiva ou de retorno. Todos os aparelhos eléctricos devem ser destruídos pela separação do cabo eléctrico (cortar o cabo)!	Deitar ao lixo doméstico:
Aparelho de tratamento UVC (sucata electrónica)		Embalagem
Lâmpada UVC (mercúrio!)		Esponjas e elementos de vedação gastos
		Depósito

Traduzione delle istruzioni d'uso originali

Note sulle presenti istruzioni d'uso

Benvenuti all'OASE Living Water. Avete fatto un'ottima scelta acquistando il prodotto **FiltoClear 12000/16000/20000/30000**.

Prima della messa in servizio leggere attentamente le istruzioni d'uso e familiarizzare con l'apparecchio. Eseguire tutte le operazioni su e con questo apparecchio osservando sempre le presenti istruzioni.

Osservare attentamente le norme di sicurezza al fine di garantire un impiego corretto e sicuro dell'apparecchio.

Conservare accuratamente queste istruzioni d'uso. Consegnarle al nuovo acquirente in caso di cambio di proprietà.

Simboli utilizzati in queste istruzioni

Significato dei simboli utilizzati nelle presenti istruzioni d'uso:



Pericolo di danni alle persone causati dalla tensione elettrica pericolosa

Il simbolo richiama l'attenzione su un pericolo direttamente incombente, le cui conseguenze possono essere la morte o gravi lesioni se non vengono adottate le apposite misure di protezione.



Pericolo di danni alle persone causati da fonti di pericolo generali

Il simbolo richiama l'attenzione su un pericolo direttamente incombente, le cui conseguenze possono essere la morte o gravi lesioni se non vengono adottate le apposite misure di protezione.



Nota importante per garantire un funzionamento senza anomalie.

Volume di fornitura

Fig. (B)	Quantità	Descrizione
	1	Filtro a pressione FiltoClear con apparecchio UVC
	1	Materiale di attacco
20	2	Boccola del tubo flessibile, trasparente, 2"
21	2	Boccola del tubo flessibile, trasparente, 1 1/2"
22	1	Boccola del tubo flessibile, nera, 2"
23	1	Boccola del tubo flessibile, nera, 2", con filetto
24	1	Boccola del tubo flessibile, nera 1 1/2"
25	1	Boccola del tubo flessibile, nera, 1 1/2", con filetto
26	3	Ghiera
27	1	Guarnizione piatta, nera
28	2	Bandiera di portata, verde
29	4	Fascetta stringitubo

Impiego ammesso

FiltoClear 12000/16000/20000/30000, chiamato "apparecchio" qui di seguito, e tutti gli altri componenti in dotazione possono essere utilizzati solo nel modo seguente:







- Per la pulizia meccanica e biologica di laghetti da giardino.
- Funzionamento in conformità alle caratteristiche tecniche.

Per l'apparecchio valgono le seguenti restrizioni:

- Non filtrare mai liquidi diversi dall'acqua.
- Non utilizzarlo mai senza flusso d'acqua.
- Non utilizzarlo per scopi commerciali o industriali.
- Non utilizzarlo unitamente a prodotti chimici, generi alimentari, sostanze facilmente infiammabili o esplosive.

Struttura dell'apparecchio e descrizione del funzionamento

Struttura dell'apparecchio

Fig. (B)	Oggetto	
1		Raccordo di ritorno, per reflusso dell'acqua di laghetto depurata
2		Raccordo di entrata, per afflusso dell'acqua di laghetto sporca
3		Impugnatura di pulizia, tutti gli elementi filtranti di espanso vengono pressati insieme tirandoli verso l'alto
4		Testa dell'apparecchio UVC con termostato, supporto e finestrella di controllo per lampada UV-C. Spegnimento automatico della lampada UVC in caso di surriscaldamento, restart dopo il raffreddamento
5	Interruttore di funzione per convertire la portata d'acqua. Girare in senso antiorario. Sono disponibili 3 posizioni	
		I: filtrare e irradiare l'acqua
		II: pulire gli elementi di espanso ("tecnologia Easy Clean")
		III: lavare apparecchio UVC e corpo in acqua UVC
6		Bypass, ottimizza l'effetto delle irradiazioni UVC se la portata è elevata
7		Raccordo di scarico, per scarico dell'acqua sporca
8		Coperchio del filtro
9		Tappo con guarnizione piatta nera inserita
10		Anello di bloccaggio, tiene uniti coperchio del filtro e recipiente
11		Livello, per contrassegnare la profondità di montaggio max.
12		Recipiente, è sotto pressione durante il funzionamento (max. 0,2 bar)
13		Elemento filtrante fine per nitrificazione e denitrificazione
14		Elemento filtrante grossolano per nitrificazione
15		Disco di fissaggio, tiene fermi gli elementi filtranti di espanso sulle aste di pulizia
16		Asta di pulizia, collega impugnatura e disco del filtro
17		Tubo reticolare, tiene gli elementi filtranti di espanso a distanza dal corpo in acqua UVC
18		Corpo UVC, convoglia l'acqua all'apparecchio UVC
19		Tubo di vetro di quarzo con lampada UV-C

Descrizione del funzionamento

Fig. (A)

Una pompa di filtraggio (in dotazione solo nel set) preme l'acqua in un recipiente a tenuta di pressione, qui passa attraverso diversi livelli di pulizia e poi rifluisce nel laghetto. L'acqua sporca prodotta durante la pulizia dell'apparecchio può essere utilizzata per concimare il giardino.

Fig. (B)

Livello di pulizia "filtraggio": l'acqua passa attraverso gli elementi filtranti di espanso. Lo sporco meccanico viene trattenuto dagli elementi filtranti. Le sostanze in sospensioni e il fango biologico si depositano sul fondo del recipiente. Sugli elementi filtranti si sviluppano batteri utili che puliscono biologicamente l'acqua. Iniziano la loro azione a partire da una temperatura dell'acqua di + 10° C.

Elementi filtranti di espanso grossolani (blu)	Elementi filtranti di espanso fini (rossi)
Elevata velocità di flusso	Velocità di flusso più bassa
Batteri per nitrificazione	Batteri per nitrificazione e denitrificazione
Conversione ammonio -> nitriti -> nitrato	Conversione nitrato -> azoto

Livello di pulizia "irradiazione": l'acqua viene irradiata con la luce ultravioletta di una lampada UV-C. Le alghe in sospensione muoiono e gli agenti patogeni vengono uccisi.

Bypass: un bypass garantisce che solo una parte dell'acqua in reflusso (circa 25%) venga irradiata, così si ottiene una durata di irradiazione sufficiente anche se la velocità di circolazione è elevata.

Filterstarter: l'apparecchio raggiunge l'effetto di depurazione biologico completo solo dopo alcune settimane. La "colonizzazione" degli elementi di espanso con batteri di filtraggio può essere notevolmente accelerata aggiungendo dei batteri filterstarter.

OASE consiglia:

- filterstarter: OASE BioKick
- valore indicativo per il patrimonio ittico nel laghetto: lunghezza dei pesci max. ca. 60 cm su 1 m³ di acqua
- pompa per FiltoClear 12000: Aquamax Eco 8000
- pompa per FiltoClear 16000: Aquamax Eco 10000
- pompa per FiltoClear 20000: Aquamax Eco 12000
- pompa per FiltoClear 30000: Aquamax Eco 16000

Norme di sicurezza

L'azienda **OASE** ha realizzato questa apparecchiatura al livello tecnico più aggiornato e secondo le norme di sicurezza vigenti. Ciononostante essa può costituire un pericolo per persone e beni materiali se non viene impiegata in modo appropriato o non secondo lo scopo d'impiego prescritto oppure se le norme di sicurezza non vengono osservate.

Per motivi di sicurezza i bambini e minori di 16 anni nonché le persone che non sono in grado di riconoscere potenziali pericoli o non hanno letto le presenti istruzioni d'uso non possono utilizzare questo apparecchio. Sorvegliare i bambini in modo da garantire che non giochino con questo apparecchio.

Pericoli dovuti alla combinazione di acqua ed elettricità

- La combinazione di acqua ed elettricità può provocare la morte o gravi lesioni personali se il collegamento non è a norma o l'impiego dell'apparecchio è errato.
- Prima di mettere le mani nell'acqua, diseccitare sempre tutti gli apparecchi ivi presenti.

Installazione elettrica conforme alle norme

- Le installazioni elettriche devono soddisfare le disposizioni d'installazione nazionali e possono essere eseguite solo da un elettricista specializzato.
- Una persona viene considerata un elettricista specializzato se essa è abilitata e autorizzata - data la formazione professionale, le cognizioni tecniche e l'esperienza - a valutare e ad eseguire gli interventi conferiti. Il lavoro del tecnico comprende anche il saper riconoscere eventuali pericoli e l'osservanza delle norme, prescrizioni e disposizioni nazionali vigenti in materia.
- Rivolgersi ad un elettricista specializzato qualora dovessero sorgere domande e problemi.
- Eseguire il collegamento solo se i dati elettrici dell'apparecchio e dell'alimentazione elettrica concordano. I dati sono riportati sulla targhetta di identificazione dell'apparecchio o sulla confezione, oppure in queste istruzioni d'uso.
- L'apparecchio deve essere protetto con un dispositivo di protezione per correnti di guasto con una corrente di taratura di max. 30 mA.
- I cavi di prolungamento e distributori di corrente (ad es. prese multiple) devono essere adatti per l'impiego all'aperto (protetti contro gli spruzzi d'acqua).
- La distanza di sicurezza fra apparecchio e acqua deve essere minimo 2 m.
- Le linee di allacciamento alla rete non devono avere una sezione trasversale minore di quella delle condutture a tubo flessibile di gomma con la sigla H05RN-F. Le condutture di prolungamento devono soddisfare le norme DIN VDE 0620.
- Proteggere le connessioni a spina contro l'umidità.
- Collegare l'apparecchio solo ad una presa installata secondo le norme.

Funzionamento sicuro

- Non utilizzare l'apparecchio se i cavi elettrici o il corpo sono difettosi.
- Non portare o tirare l'apparecchio agendo sul cavo elettrico.
- Installare tutti i cavi in modo che siano protetti, non vengano danneggiati e che nessuno possa inciampare.
- Non aprire mai il corpo dell'apparecchio o dei relativi componenti se ciò non è espressamente indicato nelle istruzioni d'uso.
- Utilizzare solo parti di ricambio e accessori originali per l'apparecchio.
- Non apportate mai modifiche tecniche all'apparecchio.
- Far eseguire le riparazioni solo dal servizio assistenza autorizzato OASE.
- Non è possibile sostituire i cavi. Smaltire apparecchio e componenti se un cavo è danneggiato.
- Utilizzare l'apparecchio solo se nessuno è presente nell'acqua!
- L'apparecchio, gli attacchi e i connettori non sono a tenuta d'acqua, quindi non devono essere installati o montati nell'acqua.
- Mantenere presa e spina sempre asciutte.

Simboli sull'apparecchio

Significato dei simboli di avvertimento riportati sull'apparecchio:



Pericolo di danni alle persone in caso di uso improprio dell'apparecchio

Un impiego non corretto dell'apparecchio può causare lesioni personali o danni patrimoniali. Prima leggere sempre le istruzioni d'uso.



Pericolo di danni alle persone causati da fonti di pericolo generali

Radiazioni UV-C pericolose. Pericolo per occhi e pelle causato dai lampeggiamenti. Utilizzare la lampada UV-C solo nell'apposito alloggiamento.

Significato dei simboli d'uso riportati sull'apparecchio:



IP 24 Protezione contro il contatto con componenti pericolosi. Protezione contro gli spruzzi d'acqua.



Proteggere contro le irradiazioni solari dirette.



Deinstallare in caso di gelo.

Installazione

Fig. (A)

Al momento della progettazione tenere presente i punti qui riportati:

- Distanza dell'apparecchio dall'acqua: minimo 2 m (distanza di sicurezza!).
- Non esporre l'apparecchio alle radiazioni solari dirette.
- Punto di riflusso dell'acqua. OASE consiglia: installare il tubo flessibile di riflusso in modo che l'acqua venga riportata indirettamente nel laghetto, ad es. passando attraverso un corso del ruscello. Così viene arricchita anche con azoto.
- Differenza di altezza fra coperchio del filtro e punto di riflusso dell'acqua: max. 2 m.

Possibilità d'installazione 1: scavare in prossimità del laghetto

Scavare una buca in prossimità del laghetto in cui sistemare il recipiente fino al contrassegno (B 11).

Possibilità d'installazione 2: installare in prossimità del laghetto

Installare l'apparecchio in prossimità del laghetto in modo che non venga sommerso dall'acqua (ad es. nascosto dietro dei cespugli). Il fondo deve essere solido e piano.

Collegamento ad una pompa di filtraggio

È necessaria una pompa di filtraggio per far funzionare il filtro a pressione (in dotazione solo nel set). Eseguire il collegamento con la pompa solo utilizzando tubi pneumatici, che sono omologati per almeno 0.2 bar o per la pressione max. della pompa.

All'apparecchio si possono collegare tubi flessibili con un diametro interno di 1 1/2" o 2".

Montaggio

Fig. (C)

All'apparecchio si possono collegare tubi flessibili da 1 ½" o 2". Le relative boccole sono in dotazione. Consiglio: utilizzare tubi flessibili da 2" per convogliare l'acqua attraverso le tubazioni con una perdita di pressione minima. Qualora venisse utilizzato, sistemare il filterstarter nel recipiente prima di eseguire le seguenti operazioni di montaggio (→Messa in funzione).

Montare raccordo di afflusso dell'acqua

Procedere nel modo seguente:

- Spingere la ghiera (26) sulla boccola nera del tubo flessibile (22).
- Inserire la guarnizione piatta (27) nella ghiera (26).
- Avvitare a fondo la boccola con la ghiera sul raccordo di afflusso dell'acqua (2).
- Spingere la fascetta stringibuto (29) sul tubo flessibile (30).
- Spingere il tubo flessibile sopra la boccola (fino alla battuta) e poi bloccare con la fascetta.

Montare raccordo di riflusso dell'acqua

Procedere nel modo seguente:

- Spingere la ghiera (26) sulla boccola trasparente del tubo flessibile (20).
- Inserire la bandiera di portata (28) nella ghiera.
- Avvitare a fondo la boccola con la ghiera sul raccordo di riflusso dell'acqua (1).
- Spingere la fascetta stringibuto (29) sul tubo flessibile (30).
- Spingere il tubo flessibile sopra la boccola e poi bloccare con la fascetta. Lasciare libero l'ultimo segmento come finestrella di controllo per portata e sporco (D).

Montare raccordo di scarico dell'acqua sporca

L'acqua sporca prodotta durante la pulizia dell'apparecchio può essere utilizzata per concimare il giardino. Consiglio: collegare un tubo flessibile di scarico (non in dotazione) e posarlo fino ad un punto adatto (ad es. aiuola).

Procedere nel modo seguente:

- Svitare il tappo (9) dal raccordo di scarico dell'acqua sporca (7).
- Spingere la ghiera (26) sulla boccola trasparente del tubo flessibile (20).
- Inserire la bandiera di portata (28) nella ghiera.
- Avvitare a fondo la boccola con la ghiera sul raccordo.
- Spingere la fascetta stringibuto (29) sul tubo flessibile (30).
- Spingere il tubo flessibile sopra la boccola e poi bloccare con la fascetta. Lasciare libero l'ultimo segmento come finestrella di controllo per portata e sporco (D).

Chiudere raccordo di scarico dell'acqua sporca



Nota bene!

Durante l'esercizio di filtraggio il raccordo dell'acqua sporca (7) o un tubo flessibile di scarico collegato a quest'ultimo devono essere sempre chiusi con un tappo (9) provvisto di guarnizione piatta. In tal modo si evita lo svuotamento accidentale del laghetto.

Procedere nel modo seguente:

- Spingere la fascetta stringibuto (29) sul tubo flessibile (30).
- Spingere la boccola (23) sul tubo flessibile e poi bloccare con la fascetta.
- Chiudere la boccola con tappo e guarnizione piatta inserita (9).

Messa in funzione



Attenzione! Componenti elettrici sensibili.

Eventuali conseguenze: l'apparecchio viene danneggiato irreparabilmente.

Misure di protezione: non collegare l'apparecchio ad una alimentazione elettrica regolabile.

OASE consiglia l'utilizzo di **BioKick** (batteri filterstarter OASE):

- Alla prima messa in funzione
- Dopo il lavaggio manuale degli elementi filtranti di espanso
- Dopo il montaggio di nuovi elementi filtranti di espanso
- Alla rimessa in funzione dopo stoccaggio/messa in riparo per l'inverno

Se si utilizzano i batteri filterstarter, allora far funzionare dapprima l'apparecchio per circa 24 ore senza avviare il depuratore UVC. Se i batteri filterstarter non vengono utilizzati, per la messa in funzione iniziare immediatamente con il passo operativo "Montare attacchi".

Procedere nel modo seguente:

- Aprire il recipiente (→Pulizia e manutenzione/Aprire recipiente).
- Immettere i batteri filterstarter (osservare le relative istruzioni d'uso!).
- Chiudere il recipiente (→Pulizia e manutenzione/Chiudere recipiente).
- Montare gli attacchi (→ Montaggio).
- Controllare il fissaggio di tubi flessibili, tappo per scarico dell'acqua sporca, anello di bloccaggio con chiavistello di sicurezza.
- Posizionare l'interruttore di funzione (J 5) eventualmente su "Filtrare acqua" (40).
- Avviare la pompa del laghetto.
- Avviare l'apparecchio UVC solo se è stato attraversato dall'acqua. Eventualmente aspettare 24 ore. Inserire la spina elettrica nella presa. L'apparecchio UVC si avvia immediatamente, il LED blu (J 33) è acceso.

Funzionamento

L'apparecchio non è più biologicamente attivo con temperature dell'acqua inferiori a 10° C. Mettere fuori servizio l'apparecchio in caso di temperature dell'acqua inferiori a 8 °C o al più tardi quando si prevede il gelo.

Condizioni d'esercizio standard: l'apparecchio UVC è avviato. Sostituire la lampada UV-C dopo circa 8000 ore d'esercizio.

Eliminazione di guasti

Anomalia	Causa	Intervento
Nessun flusso d'acqua attraverso il raccordo di riflusso	- Pompa di filtraggio non avviata	- Avviare la pompa
	- Tubi di mandata intasati	- Controllare i tubi di mandata
	- L'interruttore di funzione non è posizionato su "Filtrare acqua"	- Posizionare l'interruttore di funzione su "Filtrare acqua"
Indicatore lampada UVC non acceso	- Collegamento difettoso o non eseguito	- Controllare il collegamento (spina elettrica, fusibile di rete)
	- Il termostato ha spento la lampada UVC	- Lasciar raffreddare la lampada UVC
	- Lampada UVC difettosa	- Sostituire la lampada UVC
	- Tubo di vetro di quarzo non montato	- Montare il tubo di vetro di quarzo
Potenza di filtraggio non soddisfacente	- L'interruttore di funzione non è posizionato su "Filtrare acqua"	- Posizionare l'interruttore di funzione su "Filtrare acqua"
	- L'apparecchio è in funzione da poco tempo	- Aspettare alcuni giorni/settimane
	- L'acqua è estremamente sporca	
	- Eccessiva quantità di pesci e di altri animali	- Osservare il valore indicativo
	- Elementi filtranti di espanso sporchi	- Pulire gli elementi filtranti
	- Tubo di vetro di quarzo sporco	- Pulire il tubo di vetro di quarzo
	- Lampada UVC in funzione da oltre 8000 ore	- Sostituire la lampada UVC

Pezzi soggetti a usura

La lampada UVC, il vetro di quarzo e gli elementi filtranti di espanso sono parti soggette ad usura e non sono coperti da garanzia.

Pulizia e manutenzione

Rimuovere/inserire testa dell'apparecchio UVC



Attenzione! Tensione elettrica pericolosa!
Eventuali conseguenze: morte o gravi lesioni.

Misure di protezione: Disinserire la tensione di rete prima di intervenire sull'apparecchio.

Rimuovere testa dell'apparecchio UVC

Fig. (E)

Procedere nel modo seguente:

- Premere il tasto blu "Press" (31) sulla testa dell'apparecchio UVC (4).
- Girare leggermente la testa in senso antiorario.
- Sfilare cautamente la testa dal coperchio del filtro (8).

Inserire testa dell'apparecchio UVC

Fig. (F)



Nota bene!

L'O-ring (32) sulla chiusura del corpo in acqua UVC (4) è bloccato. Rimuovere l'O-ring solo se deve essere sostituito (è ad es. poroso).

Procedere nel modo seguente:

- Inserire cautamente la testa dell'apparecchio UVC (4) nel coperchio del filtro.
- Girare la testa in senso orario fino alla battuta.
 Il tasto blu "Press" si innesta in posizione (31).

Aprire/chudere recipiente



Attenzione! Tensione elettrica pericolosa!
Eventuali conseguenze: morte o gravi lesioni.

Misure di protezione: Disinserire la tensione di rete prima di intervenire sull'apparecchio.

Aprire recipiente

Fig. (G)

Procedere nel modo seguente:

- Spingere indietro il chiavistello di sicurezza (36).
- Premere il gancio di chiusura (35) verso l'interno.
- Aprire e poi rimuovere l'anello di bloccaggio (10).

Chudere recipiente

Fig. (H, I)

Procedere nel modo seguente:

- Pulire il canaletto (H 37) attorno al bordo del recipiente.
- Ingrassare la guarnizione del coperchio (34) e poi applicarla a paro attorno al bordo superiore del recipiente (38).
- Premere il coperchio del filtro (I 8) con il pacchetto di elementi filtranti di espanso (39) sul recipiente, eventualmente aiutarsi con il peso del proprio corpo.
- Applicare l'anello di bloccaggio (10) attorno al bordo superiore del recipiente (non schiacciare il cavo di rete!) e poi congiungere.
- Innestare il gancio di chiusura (35).
- Inserire il chiavistello di sicurezza (36).

Pulire elementi filtranti di espanso

La funzione Easy Clean (azionare l'impugnatura di pulizia e lavaggio con acqua) permette di lavare gli elementi filtranti di espanso, l'apparecchio UVC e il corpo in acqua UVC.

Fig. (J, K, L)

Procedere nel modo seguente:

- Togliere il tappo dal tubo flessibile di scarico o dal raccordo di scarico dell'acqua sporca (K 7). Attenzione: non perdere la guarnizione inserita nel tappo!
- Girando in senso antiorario posizionare l'interruttore di funzione (5) su "Pulire elementi filtranti di espanso" (41).
- Tirare l'impugnatura di pulizia (3) ripetutamente e con forza verso l'alto e poi premerla nuovamente verso il basso fino alla battuta ("pompate").
 Gli elementi filtranti di espanso vengono lavati.
- Non appena sulla boccola trasparente del tubo flessibile (20) è visibile solo acqua pulita, posizionare l'interruttore di funzione (5) su "Pulire UVC" girandolo in senso antiorario (L 42).
 L'apparecchio UVC e il corpo in acqua UVC vengono lavati.

- Non appena sulla boccola trasparente del tubo flessibile (20) è visibile solo acqua pulita, posizionare l'interruttore di funzione (5) su "Filtrare acqua" girandolo in senso antiorario (J 40).
L'apparecchio filtra l'acqua del laghetto.
- Chiudere tubo flessibile di scarico o raccordo di scarico dell'acqua sporca (7) applicando nuovamente il tappo (inserire l'anello di tenuta!) (C 9).

Pulire manualmente tubo di vetro di quarzo

Fig. (E, F)



Attenzione! Tensione elettrica pericolosa!

Eventuali conseguenze: morte o gravi lesioni.

Misure di protezione: Disinserire la tensione di rete prima di intervenire sull'apparecchio.

Procedere nel modo seguente:

- Spegnerne la pompa di filtraggio.
- Rimuovere la testa dell'apparecchio UVC (→Pulizia e manutenzione\Rimuovere/inserire testa dell'apparecchio UVC).
- Controllare se il tubo di vetro di quarzo (F 19) e l'O-ring (32) sono danneggiati, eventualmente sostituire.
- Pulire esternamente il vetro di quarzo con un panno umido.
- Inserire la testa dell'apparecchio UVC (→Pulizia e manutenzione\Rimuovere/inserire testa dell'apparecchio UVC).
- Avviare la pompa di filtraggio.
- Avviare l'apparecchio UVC.

Pulire apparecchio e lavare o sostituire elementi filtranti di espanso

Gli elementi filtranti di espanso vengono usurati a causa delle sollecitazioni meccaniche e in seguito all'invecchiamento normale. OASE consiglia: all'inizio della stagione sostituire gli elementi vecchi con nuovi.

Fig. (M, N, O)



Attenzione! Tensione elettrica pericolosa!

Eventuali conseguenze: morte o gravi lesioni.

Misure di protezione: Disinserire la tensione di rete prima di intervenire sull'apparecchio.

Procedere nel modo seguente:

- Spegnerne la pompa di filtraggio.
- Sfilare tubi flessibili e relativi raccordi (M).
- Rimuovere la testa dell'apparecchio UVC (4) (→Pulizia e manutenzione\Rimuovere/inserire testa dell'apparecchio UVC).
- Aprire il recipiente (→Pulizia e manutenzione/Aprire recipiente).
- Sollevare il coperchio con il pacchetto di elementi filtranti (N 39) e poi sistemarlo su una base pulita e morbida in modo che il pacchetto con il disco di fissaggio (15) sia in alto.

Smontare elementi filtranti di espanso

- Controllare gli elementi filtranti, poi lavarli o sostituirli.
- Togliere il disco del filtro (N 15) dopo aver sbloccato e rimosse le due viti (43).
- Sfilare gli elementi filtranti.

Pulire componenti

Fig. B

- Sbruzzare recipiente, anello di bloccaggio, coperchio (rimuovere la testa dell'apparecchio UVC!) con corpo in acqua UVC (18) e tubo reticolare (17) da tutte le direzioni con un forte getto d'acqua.
- Lavare gli elementi filtranti in acqua corrente comprimendoli con forza, eventualmente uno per uno.

Montare elementi filtranti di espanso

Fig. (P, Q)

- Spingere alternativamente sulle aste di pulizia (16) prima l'elemento filtrante blu (14) e poi quello rosso (13) in modo che le aste siano posizionate nelle due sezioni parziali.
- Sull'ultimo elemento filtrante montare, in funzione di chiusura, il disco di fissaggio (15) con il collare (44) rivolto verso gli elementi filtranti.
- Fissare nuovamente il disco sulle aste di pulizia con le due viti (Q 43).
- Ripristinare tutti i collegamenti (→ Montaggio).

Sostituire lampada UVC



Attenzione! Tensione elettrica pericolosa!
Eventuali conseguenze: morte o gravi lesioni.

Misure di protezione: prima di intervenire sull'apparecchio, disattivare la tensione di rete e poi assicurarla per evitare inserimenti accidentali.



Attenzione! Vetro fragile.
Eventuali conseguenze: lesioni da taglio sulle mani.

Misure di protezione: procedere con cautela con il vetro di quarzo e la lampada UVC.



Nota bene!

- Nel tubo di vetro di quarzo si forma acqua di condensa. Questa condensa è inevitabile, però non influisce su funzionamento e sicurezza.
- Nel corso del tempo il tubo di vetro di quarzo può scalfirsi o appannarsi. In questo caso non è più garantita una pulizia sufficiente della lampada UVC. Il tubo deve essere sostituito.
- Sostituire la lampada UVC dopo circa 8000 ore d'esercizio. Utilizzare solo lampade UVC la cui denominazione e i cui dati di potenza corrispondono alle specifiche riportate sulla targhetta di identificazione.

Fig. (R, S, T, U, V)

Procedere nel modo seguente:

- Rimuovere la testa dell'apparecchio UVC (→Rimuovere/inserire testa dell'apparecchio UVC).
- Pulire esternamente il tubo di vetro di quarzo (R 19) con un panno umido.
- Sbloccare la vite di arresto (46) sull'anello di fissaggio (45) e poi svitare quest'ultimo.
- Rimuovere il tubo di vetro di quarzo con l'O-ring (S 47).
- Sfilare la lampada UVC (T 49) dallo zoccolo.
- Sfilare le protezioni per il trasporto (48 e 50) dalla lampada UVC e poi applicarle su una nuova lampada UVC.
- Inserire una nuova lampada UVC.
- Applicare il tubo di vetro di quarzo (U 19) nuovamente sulla lampada UVC (49).
- Spingere l'O-ring (47) e l'anello di fissaggio (45) nuovamente sul tubo di vetro di quarzo.
- Avvitare l'anello di fissaggio fino alla battuta (51).
- Stringere la vite di arresto (46) dell'anello di fissaggio (V).
- Inserire nuovamente la testa dell'apparecchio UVC (→Rimuovere/inserire testa dell'apparecchio UVC).
- Avviare la pompa del laghetto.
- Inserire la spina elettrica dell'apparecchio UVC.

Messa fuori servizio/stoccaggio/messa al riparo per l'inverno

- Svuotare il più possibile recipiente, tubi flessibili e raccordi.
- Eseguire una pulizia accurata e controllare se l'apparecchio è danneggiato.
- Rimuovere, pulire, asciugare e immagazzinare a prova di gelo il coperchio del filtro con depuratore UVC e tutti gli elementi filtranti.
- Il luogo di deposito non deve essere accessibile ai bambini.
- Assicurare il luogo d'installazione del recipiente interrato in modo che non costituisca un pericolo di incidenti per persone o animali.

Smaltimento

Sostenere l'impegno Oase al fine di conservare un ambiente intatto e osservare le seguenti istruzioni di smaltimento!

 Smaltire tramite il sistema di ritiro. In ogni caso rendere inutilizzabili le apparecchiature elettriche tagliando i cavi!	Smaltire tramite i rifiuti domestici:
Depuratore UVC (elettronica!)	Imballaggio
Lampada UVC (mercurio!)	Elementi filtranti consumati, guarnizioni
	Recipiente di filtraggio

Oversættelse af den originale brugsanvisning

Henvisninger vedrørende denne brugsanvisning

Velkommen til OASE Living Water. Med dit køb af **FiltoClear 12000/16000/20000/30000** har du truffet et godt valg.

Inden du bruger apparatet første gang, er det vigtigt, at du læser brugsanvisningen grundigt igennem og gør dig fortrolig med apparatet. Alle arbejder på og med dette apparat må kun udføres iht. foreliggende vejledning.

Sikkerhedshenvisningerne skal ubetinget overholdes for korrekt og sikker anvendelse.

Opbevar denne brugsanvisning omhyggeligt. Ved ejerskifte, videregiv venligst brugsanvisningen.

Symboler i denne vejledning

De anvendte symboler i denne brugsanvisning har følgende betydning:



Fare for personskade pga. farlig elektrisk spænding

Symbolet advarer mod en umiddelbar truende fare, som kan have død eller svære kvæstelser til følge, hvis de pågældende forholdsregler ikke følges.



Fare for personskade pga. en generel farekilde

Symbolet advarer mod en umiddelbar truende fare, som kan have død eller svære kvæstelser til følge, hvis de pågældende forholdsregler ikke følges.



Vigtige instruktioner for en problemfri anvendelse.

Leveringsomfang

Billede (B)	Antal	Beskrivelse
	1	FiltoClear trykfilter med UVC-apparat
	1	Tilslutningsmateriale
20	2	Slangestuds, klar, 2"
21	2	Slangestuds, klar, 1 1/2"
22	1	Slangestuds, sort, 2"
23	1	Slangestuds, sort, 2", med gevind
24	1	Slangestuds, sort, 1 1/2"
25	1	Slangestuds, sort, 1 1/2", med gevind
26	3	Omløber
27	1	Pakning, sort
28	2	Flowfordeler, grøn
29	4	Spændbøjle til slange

Formålsbestemt anvendelse

FiltoClear 12000/16000/20000/30000, i det følgende benævnt "apparat", og alle andre dele fra leveringen bør udelukkende anvendes som følger:







- Til mekanisk og biologisk rensning af havedamme
- Drift ved overholdelse af de tekniske data.

Der gælder følgende restriktioner for apparatet:

- Filtrer aldrig andre væsker end vand.
- Må aldrig betjenes uden gennemstrømning af vand.
- Må ikke anvendes til erhvervs- eller industrimæssige formål.
- Må ikke sættes i forbindelse med kemikalier, levnedsmidler, let brændbare eller eksplosive stoffer.

Modulopbygnings- og funktionsbeskrivelse

Modulopbygning

Bill-ede (B)	Objekt	
1		Vandtilbageløbstuds til tilbageløb af rensset bassinvand
2		Vandtiløbstuds til indløb af beskidd bassinvand
3	Rengøringsgreb - ved optræk presses filtersvampene sammen	
4	UVC-apparathoved med temperaturovervågning, ophæng og kontrolvindue for UV-C-lampe. Automatisk frakobling af UV-C-lampen ved overophedning, gentilkobling efter afkøling.	
5	Funktionsafbryder til omstilling af vandflow. Drej mod urets retning. Der er 3 positioner.	
		I: Filtrering og belysning af vand
		II: Rengøring af svampe („Easy-Clean-teknologi“)
		III: Spuling af UVC-apparat og UVC-vandhus
6	Bypass, optimerer virkningen af UVC-strålingen ved højt flow	
7		Spildevandsafløbstuds, til afløb af spildevand
8	Filterdæksel	
9	Lukkehætte med indlagt sort pakning	
10	Spændering, som holder filterdæksel og beholder sammen	
11	Trin til markering af den maksimale monteringsdybde	
12	Beholder, under tryk ved drift (maks. 0,2 bar)	
13	Fin filtersvamp til nitrifikation og denitrifikation	
14	Stor filtersvamp til nitrifikation	
15	Fikserespændeskive, som holder filtersvampene på rengøringsstængerne	
16	Rengøringsstænger, forbinder rengøringshåndtag og filterskive	
17	Gitterør, som holder filtersvampe på afstand af UVC-vandhuset	
18	UVC-vandhus, der fører vand til UVC-apparatet	
19	Kvartsglasrør med UV-C-lampe	

Funktionsbeskrivelse

Billede (A)

En filterpumpe (kun inkluderet i sættet i leveringsomfanget) trykker vandet ind i en tryktæt beholder, hvori det gennemgår forskellige rengøringsstrin og derefter føres tilbage til bassinet. Spildevandet, som apparatet udleder, kan bruges til gødning i haven.

Billede (B)

Rengøringsstrin "Filtrering". Vandet strømmer igennem filtersvampene. Mekaniske forureninger holdes tilbage af filtersvampene. Svævestoffer og bioslam sætter sig i beholderens bund. På filtersvampene slår nyttige bakterier sig ned, som renser vandet biologisk. De begynder at virke ved en vandtemperatur på + 10 °C.

Grove filtersvampe (blå)	Fine filtersvampe (rød)
høj flowhastighed	lav flowhastighed
Bakterier til nitrifikation	Bakterier til nitrifikation og denitrifikation
Omdannelse af ammonium -> nitrit -> nitrat	Omdannelse af nitrat -> kvælstof

Rengøringsstrin "Bestråling". Vandet bliver gennemlyst med ultraviolet lys fra en UV-C-lampe. Svævealger dør, og sygdomskim dræbes.

Bypass: Et bypass sørger for, at kun en del af det tilbageløbende vand (ca. 25 %) bliver gennemlyst, så der også ved en højere cirkulationsrate opnås en tilstrækkelig strålingsperiode.

Filterstarter: Apparatet opnår først sin fuldstændige biologiske rensning efter nogle uger. Koloniseringen af filtersvampene med filterbakterierne kan øges væsentligt gennem tilsætning af filterbakterier.

OASE anbefaler:

- som filterstarter: OASE BioKick.
- som vejledende værdi til fiskebestanden i bassinet: maks. ca. 60 cm fiskelængde pr. 1 m³ bassinvand.
- som bassinpumpe for FiltoClear 12000: Aquamax Eco 8000.
- som bassinpumpe for FiltoClear 16000: Aquamax Eco 10000.
- som bassinpumpe for FiltoClear 20000: Aquamax Eco 12000.
- som bassinpumpe for FiltoClear 30000: Aquamax Eco 16000.

Sikkerhedsanvisninger

Firmaet **OASE** har konstrueret dette apparat iht. til den seneste teknologiske udvikling og gældende sikkerhedsforskrifter. Alligevel kan dette apparat medføre fare for personer og materielle værdier, hvis det anvendes usagkyndigt eller i modstrid med anvendelsesformålet, eller hvis sikkerhedsanvisningerne ikke følges.

Børn og unge under 16 år samt personer, der ikke kan registrere de mulige farer eller ikke er fortrolige med brugsanvisningen, må af sikkerhedsgrunde ikke benytte apparatet. Børn skal være under opsyn, for at sikre, at de ikke leger med apparatet.

Farer ved kombinationen af vand og elektricitet

- Kombinationen af vand og elektricitet kan ved ikke-forskriftsmæssig tilslutning eller usaglig håndtering medføre død eller svære kvæstelser pga. elektrisk chok.
- Træk altid netstikket ud til alle enheder der befinder sig i vandet, før du stikker hånden ned i vandet.

Forskriftsmæssig elektrisk installation

- Elektriske installationer skal svare til de nationale byggebestemmelser og må kun installeres af en autoriseret elektriker.
- En person er autoriseret som elektriker, hvis vedkommende som følge af sin faglige uddannelse, kundskaber og erfaring er i stand til og berettiget til at anvende disse til at bedømme og udføre arbejdet. Arbejdet som elektriker omfatter også genkendelsen af mulige farer og hensyntagen til relevante regionle og nationale normer, forskrifter og bestemmelser.
- Henvend dig til en autoriseret elektriker ved spørgsmål eller problemer.
- Det er kun tilladt at tilslutte apparatet, hvis de elektriske data for apparatet og strømforsyningen stemmer overens. Apparatets data befinder sig på apparatets typeetikette eller på indpakningen eller i denne brugsanvisning.
- Apparatet skal afsikres med lækageafbryder indstillet til en nominal fejlstrøm på maksimalt 30 mA.
- Forlængerledning og strømfordeler (f.eks. strømskinne) skal i anvendelsen være placeret frit (stænkæt).
- Afstanden fra apparatet til bassinet skal være mindst 2 m.
- Nettilslutningsledningerne må ikke have et mindre tværsnit end gummiledninger af typen H05RN-F. Forlængerledninger skal overholde DIN VDE 0620 .
- Beskyt stikforbindelserne mod fugtighed.
- Tilslut kun apparatet til en forskriftsmæssigt installeret stikdåse.

Sikker drift

- Hvis et elektrisk kabel eller hus er defekt, må apparatet ikke anvendes.
- Bær eller træk ikke apparatet ved tilslutningsledningen.
- Opbevar alle ledninger beskyttet, så beskadigelse udelukkes og ingen kan falde over dem.
- Åbn aldrig apparatets kabinet eller dertil hørende dele, medmindre brugsanvisningen udtrykkeligt foreskriver dette.
- Anvend kun originale reservedele og tilbehør til apparatet.
- Foretag aldrig tekniske ændringer på apparatet.
- Kun serviceværksteder, der er godkendt af OASE, må udføre reparationer på apparatet.
- Forbindelsesledningerne kan ikke skiftes ud. Ved en beskadiget ledning skal hhv. apparatet og bestanddelen bortskaffes.
- Brug kun apparatet, når der ikke er personer i bassinet!
- Apparatet, tilslutningerne og stikkene er ikke vandtætte og må ikke monteres i vand.
- Hold stikdåsen og netstikket tørt.

Symboler på apparatet

Advarselssymbolerne på apparatet har følgende betydning:



Fare for personkvæstelser ved ukorrekt brug

Ukorrekt brug af apparatet kan lede til skader på krop eller ejendom. Læs altid brugsvejledningen først.



Fare for personskade pga. en generel farekilde

Farlig UVC-stråling. Fare for øjne og hud pga. lysglimt. Betjen kun UV-C-lampen, når den er i kabinettet.

Brugssymbolerne på apparatet har følgende betydning:

IP 24

Beskyttelse mod berøring af farlige dele. Stænkvandsbeskyttet.



Beskyt mod direkte sollys.



Deinstalleret ved frost.

Opstilling

Billede (A)

Husk i din planlægning:

- Apparatets afstand til vandet: min. 2 m (sikkerhedsafstand!).
- Sæt ikke apparatet i direkte sollys.
- Vandtilbageløbsted. OASE anbefaler: Læg tilbageløbsslagen så det rensede vand ledes indirekte tilbage i bassinet, f.eks. over et vandløb. Således bliver det beriget med tilstrækkeligt ilt.
- Højdeforskel mellem filterdæksel og vandtilbageløbsted: maks. 2 m.

Opstillingsmulighed 1: graves ned i nærheden af bassinet.

Grav et hul i nærheden af bassinet, hvori beholderen skal placeres på markering (B 11).

Opstillingsmulighed 2: opstillet i nærheden af bassinet.

Stil apparatet i nærheden af bassinet på et tørt sted, hvor det er sikret mod oversvømmelse (f.eks. gemt bag buske). Undergrunden skal være fast og lige.

Tilslutning af en filterpumpe

Til drift af trykfilteret er en filterpumpe nødvendig (kun inkluderet i sættet i leveringsomfang). Tilslutningen til pumpen må kun ske via trykslanger med et maksimalt tilladt tryk på mindst 0,2 bar.

Til apparatet kan en slange med en indre diameter på 1 1/2" eller 2" tilsluttes.

Montering

Billede (C)

På apparatet kan der tilsluttes 1 ½"-slange eller 2"-slange. De tilsvarende slangestuder er indeholdt i leveringsomfanget. Anbefaling: Anvend 2"-slangen til at lede vandet med minimalt tryktab gennem rørene.

Hvis der anvendes en filterstarter, indsættes den, før de følgende monteringsstrin følges (→ibrugtagning).

Montering af vandindløb

Sådan gør du:

- Omløbermøtrik (26) skydes over den sorte slangestuds (22).
- Pakning (27) skrues i omløbermøtrik (26).
- Slangestuds skrues fast med omløbermøtrikken i vandindløbstuds (2).
- Slangespændebånd (29) skubbes over slangen (30).
- Slanges skydes over slangestuds (til anslag) og sikres med slangespændebånd.

Montering af vandtilbageløb

Sådan gør du:

- Omløbermøtrik (26) skydes over den klare slangestuds (20).
- Flowfordeler (28) skrues ind i omløbermøtrikken.
- Slangestuds skrues fast med omløbermøtrikken i vandtilbageløbstuds (1).
- Slangespændebånd (29) skubbes over slangen (30).
- Slangen skubbes over slangestuds og sikres med slangespændebånd. Sidste segment som kontrolvindue for gennemstrømning og tilsmudsning frigives (D).

Montering af spildevandsafløb

Det tilbageblivende spildevand kan bruges som gødning. Anbefaling: Tilslut en afløbsslange (ikke inkluderet i leveringen) på et egnet sted (f.eks. i et bed).

Sådan gør du:

- Hætte (9) skrues af spildevandsafløbet (7).
- Omløbermøtrik (26) skydes over den klare slangestuds (20).
- Flowfordeler (28) skrues ind i omløbermøtrikken.
- Slangestuds skrues fast med omløbermøtrikken i vandindløbstuds.
- Slangespændebånd (29) skubbes over slangen (30).
- Slangen skubbes over slangestuds og sikres med slangespændebånd. Sidste segment som kontrolvindue for gennemstrømning og tilsmudsning frigives (D).

Lukning af spildevandsafløb



OBS!

Når filteret er i drift skal spildevandsstuds (7) eller en på denne tilsluttet afløbsslange (30) altid lukkes med en hætte (9) med indlagt pakning. Dermed forhindres en utilsigtet tømning af bassinet.

Sådan gør du:

- Slangespændebånd (29) skubbes over slangen (30).
- Slangestuds (23) skubbes ind i slangen og sikres med slangespændebånd.
- Slangestuds lukkes med en hætte med indlagt pakning (9).

Ibrugtagning



Achtung! Følsomme elektriske komponenter.

Mulige følger: Apparatet bliver ødelagt.

Beskyttelsesforanstaltninger: Tilslut ikke apparatet til en dæmpbar strømforsyning.

OASE anbefaler anvendelse af **BioKick** (OASE-Filterstarterbakterier):

- Ved første ibrugtagning
- Efter manuel skyning af filtersvampe
- Efter montering af nye filtersvampe
- Ved genibrugtagning efter opbevaring/overvintring

Når der anvendes filterstarterbakterier ("filterstarter"), skal apparatet de næste ca. 24. timer være tændt uden at UVC-rensningsapparatet er koblet til. Når der ikke anvendes filterstarterbakterier, påbegyndes ibrugtagning straks ved trinnet "Montering af tilslutning":

Sådan gør du:

- Åbn beholder (→ Rengøring og eftersyn\Åbn beholder).
- Indsæt filterstarterbakterier (se den tilhørende brugsanvisning!).
- Luk beholder (→ Rengøring og eftersyn\Luk beholder).
- Monter tilslutning (→ Montage).
- Kontrollér placering af slange, hætte til spildevandsafløb, spændering med sikkerhedspal.
- Funktionskontakt (J5) opstilles om nødvendigt på vandfilteret (40).
- Slå bassinpumpe til.
- UVC-apparat slås først til, når apparatet er gennemstrømmet af vand. Vent om nødvendigt 24. timer. Anbring netstikket i stikdåsen. UVC-apparatet slås først til, når den blå LED-lampe (J 33) lyser.

Drift

Ved vandtemperaturer under 10 °C er apparatet ikke længere biologisk aktivt. Ved vandtemperaturer under 8 °C eller senest ved forventet frostvejr skal apparatet tages ud af drift.

Normal driftstilstand: UVC-apparatet er slået til. Efter ca. 8000 driftstimer skal UV-C-lampen skiftes ud.

Afhjælpning af fejl

Fejl	Arsag	Afhjælpning
Ingen vandgennemstrømning gennem tilbageløbstuds.	- Filterpumpen er ikke slået til.	- Slå filterpumpen til.
	- Blokerede tilførselsrør	- Kontrollér strømtilførslen
	- Funktionskontakt står ikke på "Filtrer vand".	- Sæt funktionskontakten på "Filtrer vand"
UVC-kontrollampen lyser ikke	- Forbindelsen er defekt eller mangler	- Kontrollér forbindelse (stik, sikring)
	- Temperaturovervågning har frakoblet UVC-lampen	- Lad UVC-lampen køle af
	- UVC-lampe defekt	- Udskift UVC-lampe
	- Kvartsglasrør er ikke installeret	- Installer kvartsglasrør
Filterydeevne er utilstrækkelig	- Funktionskontakt står ikke på "Filtrer vand".	- Sæt funktionskontakten på "Filtrer vand"
	- Apparatet er i drift i kort tid	- Vent endnu nogle dage/uger
	- Vandet er meget snavset	
	- Fiske- og dyrebstanden er for stor	- Overhold retningslinje
	- Filtersvampe er beskidte	- Rengør filtersvampe
	- Kvartsglasrør beskidt	- Rengøring af kvartsglasrøret
	- UVC-lampe i brug mere end 8000 timer	- Udskift UVC-lampe

Lukkedele

UVC-pæren, kvartsglasset og filterskumpuderne er sliddele og er ikke omfattet af garantien.

Rengøring og vedligeholdelse

UVC-apparathoved fjernes/udskiftes



OBS! Farlig elektrisk spænding!

Mulige følger: Død eller alvorlige kvæstelser.

Forholdsregler: Sluk for apparatet før du arbejder på det.

UVC-apparathoved fjernes

Billede (E)

Sådan gør du:

- Tryk på den blå tast på UVC-apparathovedet (4), hvor der står „Press“ (31).
- UVC-apparathovedet drejes let mod urets retning.
- UVC-apparathoved trækkes forsigtigt af filterdækslet (8).

Indsæt UVC-apparathoved

Billede (F)



OBS!

O-ringen (32) er spændt fast på UVC-vandhusets lukning (4). Tag kun O-ringen af, når den skal udskiftes (O-ringen kan være porøs).

Sådan gør du:

- UVC-apparathoved (4) sættes forsigtigt i filterdækslet.
- Skru UVC-apparathoved i urets retning indtil anslag. Den blå tast „Press“ falder i hak (31).

Åbn/luk beholder



OBS! Farlig elektrisk spænding!

Mulige følger: Død eller alvorlige kvæstelser.

Forholdsregler: Sluk for apparatet før du arbejder på det.

Åbn beholder

Billede (G)

Sådan gør du:

- Sikringspal skubbes tilbage (36).
- Lukkekrog (35) trykkes indad.
- Spændering (10) åbnes og tages af.

Luk beholder

Billede (H, I)

Sådan gør du:

- Rens kanal (h 37) langs med kanten af beholderen.
- Dækseltætning (34) smøres og sættes i niveau med beholderens øvre kant (38).
- Filterdæksel (I 8) med filtersvampepakke (39) trykkes på beholderen, gør om nødvendigt brug af kropsvægt.
- Spændering (10) lægges på beholderens øverste rand (undgå at klemme ledningen!) og sammenføjes.
- Lukkekrog (35) falder på plads.
- Sikringspal skubbes ind (36).

Rengør filtersvampe

Med Easy-Clean-funktionen (tag rengøringshåndtaget af og skyl med vand) kan du ganske enkelt rengøre filtersvampe, UVC-apparatet og UVC-vandhuset.

Billede (J, K, L)

Sådan gør du:

- Hætten fjernes fra afløbslange og spildevandsstuds (K 7). OBS: Mist ikke tætningen, der er indlagt i låget!
- Funktionskontakten (5) drejes mod uret til "Rengør filtersvampe" (41).
- Træk rengøringshåndtaget (3) gentagne gange opad og tryk den nedad igen til anslag ("pumpe"). Filtersvampene bliver skyllet.
- Så snart der kun kan ses rent vand i den klare slangestuds (20), skal funktionskontakten (5) drejes mod urets retning til "UVC rengøring" (L 42). UVC-apparat og UVC-vandhus spules.
- Så snart der kun kan ses rent vand i den klare slangestuds (20), skal funktionskontakten (5) drejes mod urets retning til "Filtrering af vand" (J 40). Apparatet filtrerer bassin vandet.
- Afløbslange og spildevandsafløbstuds (7) skubbes igen sammen med hætten (indlæg tætning!) (C 9).

Rengør kvartsglasrør manuelt

Billede (E, F)



OBS! Farlig elektrisk spænding!

Mulige følger: Død eller alvorlige kvæstelser.

Forholdsregler: Sluk for apparatet før du arbejder på det.

Sådan gør du:

- Sluk for filterpumpen.
- Fjern UVC-apparathovedet (→Rengøring og eftersyn\UVC-apparathoved fjernes/sættes ind).
- Kontroller kvartsglasdrør (F 19) og O-ring (32) for beskadigelse og udskift om nødvendigt.
- Rengør udelukkende kvartsglasrør med en fugtig klud.
- Indsæt UVC-apparathovedet (→Rengøring og eftersyn\UVC-apparathoved fjernes/sættes ind).
- Tænd filterpumpen.
- Slå UVC-apparat til.

Rengøring af apparat og vask og udskiftning af filtersvampe

Ved normal belastning og almindelig aldring slides filtersvampene. OASE anbefaler: Udskift filtersvampene ved hver sæsons begyndelse med nye.

Billede (M, N, O)



OBS! Farlig elektrisk spænding!

Mulige følger: Død eller alvorlige kvæstelser.

Forholdsregler: Sluk for apparatet før du arbejder på det.

Sådan gør du:

- Sluk for filterpumpen.
- Tag alle slanger og slangeforbindelser af (M).
- Fjern UVC-apparathovedet (4) (→Rengøring og eftersyn\UVC-apparathoved fjernes/sættes ind).
- Åbn beholder (→Rengøring og eftersyn\Åbn beholder).
- Dæksel med filtersvampepakke (N 39) hæves op og lægges på et blødt og rent underlag, så filtersvampepakken med fikserespændeskiven (15) er øverst.

Demontering af filtersvampe

- Filtersvampene kontrolleres og enten vaskes eller udskiftes.
- Filterskiven (N 15) løsnes og fjernes ved at tage begge skruer (43) af.
- Tag filtersvampene af.

Rengøring af dele

Billede B

- Beholder, spændering, dæksel (UVC-apparathoved fjernes!) med UVC-vandhus (18) og gitterrør (17) spules i alle retninger med kraftige vandstråler.
- Filtersvampe kan eventuelt vaskes enkeltvist med kraftige sammenpresninger i rindende vand.

Montering af filtersvampe:

Billede (P, Q)

- Skift mellem at skubbe først blå (14) og herefter røde (13) filtersvampe af rengøringsstangen (16), så rengøringsstangen ligger i begge kanaler.
- På den sidste filtersvamp sættes fikserespændeskiven (15) på svampene med kraven (44) ind til afslutningen.
- Fikserespændeskive fastgøres med de to skruer (Q 43) på rengøringsstangen.
- Tilkobl igen alle forbindelser (→ Montage).

Udskift UVC-lampe



Forsigtig! Førlig elektrisk spænding!

Mulige følger: Død eller alvorlige kvæstelser.

Forholdsregler: Sluk for apparatet før du arbejder på det og sikr det mod utilsigtet genstart.



OBS! Skrøbeligt glas.

Mulige følger: Snitsår på hænderne.

Forholdsregler: Kvarrtglasset og UVC-pæren skal behandles forsigtigt.



OBS!

- I kvartsglasrøret dannes der kondensvand. Dette kondensvand er uundgåeligt og har ingen indflydelse på funktion og sikkerhed.
- Kvarrtglasrøret kan med tidens løb blive ridset eller uigennemsigtigt. I dette tilfælde er en tilstrækkelig ydeevne af UVC-lampens rengøringsfunktion ikke længere tilstede. Kvarrtglasrøret skal udskiftes.
- Efter ca. 8000 driftstimer skal UVC-lampen skiftes ud. Der må kun anvendes UVC-lamper, hvis betegnelse og effektangivelser stemmer overens med oplysningerne på typeskiltet.

Billede (R, S, T, U, V)

Sådan gør du:

- Fjern UVC-apparathovedet (→UVC-apparathoved fjernes/sættes ind).
- Rengør udelukkende kvartsglasrør (R 19) med en fugtig klud.
- Løsn fastgørelsesskruen (46) på holderingen (45) og skru holderingen af.
- Tag kvartsglasrøret med O-ringen (S 47) af.
- UVC-lampe (T 49) drejes ud af lampesoklen
- Transportsikringer (48 og 50) trækkes ud af UVC-lampen og skubbes over en ny UVC-lampe.
- Indsæt ny UVC-lampe.
- Kvarrtglasrøret (U 19) trækkes igen over UVC-lampen (49).
- O-ring (47) og holdering (45) skydes igen over kvartsglasrøret.
- Holdering drejes fast til anslag (51).
- Stram fastgørelsesskruen (46) for holderingen (V).
- Indsæt UVC-apparathovedet (→UVC-apparathoved fjernes/sættes ind).
- Slå bassinpumpe til.
- Netstik stikkes ind i UVC-apparatet.

Nedlukning/Opbevaring/Overvintring

- Beholder, slange og forbindelser tømmes så vidt det er muligt.
- Foretag en grundig rengøring og kontrollér apparatet for skader.
- Filterdækslet med UVC-rensningsapparat og alle filtermedier fjernes, rengøres, tørres og oplagres på et frostfrit sted.
- Opbevaringsstedet skal være utilgængeligt for børn.
- Opstillingsstedet for den nedgravede beholder skal sikres, så der ikke er nogen risiko for uheld for mennesker og dyr.

Bortskaffelse

Støt os i vores bestræbelser på at fremme miljøet og overhold de følgende anvisninger for bortskaffelse!

	Bortskaffes via genbrugssystem. Elektriske apparater skal i hvert enkelt tilfælde gøres ubrugelige ved at snitte kablerne over!	Bortskaffelse med husholdningsaffald:
	UVC-rensningsapparat (Elektronik!)	Emballage
	UVC-lampe (kviksølv!)	Brugte filtersvampe, tætninger
		Filterbeholder

Øversettelse av den originale bruksanvisningen

Merknader til denne bruksanvisningen

Velkommen til Oase Living Water. Med kjøpet av produktet **FiltoClear 12000/16000/20000/30000** har du gjort et godt valg.

Les denne bruksanvisningen nøye og gjør deg kjent med apparatet før du tar det i bruk første gang. Alt arbeid på og med dette apparatet skal gjennomføres etter de anvisninger som foreligger.

Ta hensyn til sikkerhetsanvisningene for riktig og sikker bruk av apparatet.

Ta godt vare på denne bruksanvisningen. Hvis apparatet selges skal bruksanvisningen følge med.

Symboler i denne bruksanvisningen

Symbolene i denne bruksanvisningen har følgende betydning:



Fare for personskade ved farlig elektrisk spenning

Symbolet henviser til en akutt truende fare som kan medføre alvorlige personskader eller død, dersom ikke de nødvendige forholdsregler treffes.



Fare for personskade ved en generell risikokilde

Symbolet henviser til en akutt truende fare som kan medføre alvorlige personskader eller død, dersom ikke de nødvendige forholdsregler treffes.



Viktige anvisninger for feilfri funksjon.

Leveringsomfang

Bilde B	Antall	Beskrivelse
	1	FiltoClear trykfilter med UVC-apparat
	1	Tilkoblingsmateriell
20	2	Slangetut, klar, 2"
21	2	Slangetut, klar, 1 1/2"
22	1	Slangetut, sort, 2"
23	1	Slangetut, sort, 2", med gjenger
24	1	Slangetut, sort, 1 1/2"
25	1	Slangetut, sort, 1 1/2", med gjenger
26	3	Overfalsmutter
27	1	Flatpakning, sort
28	2	Gjennomstrømningskran, grønn
29	4	Slangeklemme

Tilsiktet bruk

FiltoClear 12000/16000/20000/30000, i det etterfølgende kalt "apparat", og alle andre deler i leveransen må bare bli anvendt som følger:







- For mekanisk og biologisk rensing av hagedammer.
- Drift ved overholdelse av tekniske data.

Følgende restriksjoner gjelder for apparatet:

- Bruk aldri apparatet til å filtrere andre væsker enn vann.
- Skal aldri brukes uten vanngjennomstrømning.
- Skal ikke brukes for nærings- eller industriformål.
- Skal ikke brukes i forbindelse med kjemikalier, næringsmidler, lett brennbare eller eksplosive stoffer.

Apparatets oppbygnings- og funksjonsbeskrivelse

Apparatets oppbygning

Bilde B	Objekt
1 	Stuss for tilbakeføring av vann, for tilbakeføring av rensed bassengvann
2 	Stuss for innløp av vann, for innløp av skittent bassengvann
3	Rengjøringshåndtak, ved å dra det opp presses filtersvampene sammen
4	UVC-apparatopp med temperatursensor, holdebrakett og kontrollvindu for UV-C-lampe Automatisk utkobling av UV-C-lampe ved overoppheting, gjenoppkobling etter avkjøling.
5	Funksjonsbryter for vekslning av vanngjennomstrømming. Drei mot klokkeretningen. Det finnes 3 posisjoner.
	I: Filtrering og bestråling av vann
	II: Rengjøring av svamper ("Easy-Clean-teknologi")
	III: Skylling av UVC-apparat og UVC vannhus
6	Bypass, optimerer effekten av UVC-bestrålingen ved høy gjennomstrømming.
7 	Stuss for skittent vann, for avløp av skittent vann
8	Filterdeksel
9	Lukkedeksel med innlagt sort flatpakning
10	Spennring, holder filterdeksel og beholder sammen
11	Trinn, for markering av maks. monteringsdybde
12	Beholder, under drift står den under et trykk på (maks. 0,2 bar)
13	Fin filtersvamp for nitrifikasjon og denitrifikasjon
14	Grov filtersvamp for nitrifikasjon
15	Festeskive, holder filtersvampene og rengjøringsstangen
16	Rengjøringsstand, binder sammen rengjøringshåndtak og filterskive
17	Gitterrør, holder filtersvampen på avstand fra UVC-vannhus
18	UVC-vannhus, fører vann til UVC-apparatet
19	Kvartsglassrør med UV-C-lampe

Funksjonsbeskrivelse

Bilde (A)

En filterpumpe (leveres bare med sett) trykker vannet inn i en trykktett beholder, hvor det gjennomgår ulike rengjøringsprosesser før det føres tilbake til dammen. Det skitne vannet som blir igjen etter rengjøringen kan benyttes til gjødsling av hagen.

Bilde B

Rengjøringsstrinn "filtrering": Vannet strømmer gjennom filtersvampene. Filtersvampene holder tilbake mekaniske smusspartikler. Svevestoffer og bioslam avsettes i bunnen av beholderen. Effektive bakterier på filtersvampen setter seg på svampen, og disse bidrar til å rense vannet. De begynner å virke ved en vanntemperatur på +10 °C.

Grove filtersvamper (blå)	Fine filtersvamper (røde)
høy gjennomstrømningshastighet	lav gjennomstrømningshastighet
Bakterier for nitrifikasjon	Bakterier for nitrifikasjon og denitrifikasjon
Omdanning ammonium ->nitrit->nitrat	Omdanning nitrat -> nitrogen

Rengjøringsstrinn "bestråling": Vannet blir bestrålt med ultrafiolett lys fra en UV-C-lampe. Svevealger dør, sykdoms-fremkallende stoffer blir avlivet.

Bypass: Ved bypass blir bare en del av vannet som blir tilbakeført (ca. 25%) bestrålt, slik at man også ved høy omskiftingshastighet får en tilfredsstillende bestrålingstid.

Filterstarter: Apparatet når sin fulle biologiske rengjøringsvirkning først etter noen uker. Kolonisering av filterbakterier på filtersvampene kan økes med tilførsel av filterbakterier.

OASE anbefaler:

- som filterstarter: OASE BioKick.
- som standardverdi for fiskebestanden i dammen: maks. 60 cm fiskelengde på 1 m³ damvann.
- som damppumpe for FiltoClear 12000: Aquamax Eco 8000.
- som damppumpe for FiltoClear 16000: Aquamax Eco 10000.
- som damppumpe for FiltoClear 20000: Aquamax Eco 12000.
- som damppumpe for FiltoClear 30000: Aquamax Eco 16000.

Sikkerhetsanvisninger

Firmaet **OASE** har konstruert dette apparatet i henhold til dagens tekniske standard og gjeldende sikkerhetsforskrifter. Hvis apparatet brukes på feil måte eller til et formål det ikke er konstruert for, eller hvis sikkerhetsanvisningene ikke følges kan det likevel oppstå fare for personskader og materielle skader.

Av sikkerhetsgrunner må apparatet ikke brukes av barn og unge under 16 år, personer som ikke er i stand til å gjenkjenne potensielle farer, eller personer som ikke er kjent med bruksanvisningen. Barn må passes på og sikres slik at de ikke leker i nærheten av apparatet.

Farer pga. kombinasjon av vann og elektrisitet

- Kombinasjonen av vann og elektrisitet kan ved ikke forskriftsmessig tilkobling og feil håndtering føre til død eller alvorlige skader pga. elektrisk støt.
- Før du berører vannet, må nettstøpslene for alle apparater som befinner seg i vannet alltid trekkes ut.

Forskriftsmessig elektrisk installasjon

- Elektriske installasjoner må være i overensstemmelse med de nasjonale monteringsbestemmelsene, og skal kun utføres av kvalifisert elektriker.
- En kvalifisert elektriker er en person som, på bakgrunn av sin faglige utdanning har kjennskap, erfaring og kompetanse og er autorisert til å vurdere og utføre arbeidet som beskrevet ovenfor. En fagpersons arbeid omfatter også kompetanse til å oppdage mulige farer og kjennskap til lokale normer, forskrifter og bestemmelser.
- Ta kontakt med en elektriker hvis du skulle ha spørsmål eller problemer.
- Tilkobling av apparatet er kun tillatt når de elektriske dataene på apparatet og strømforsyningen stemmer overens. Apparatets data finnes på typeskiltet på apparatet, eller på emballasjen eller i denne bruksanvisningen.
- Apparatet må være sikret gjennom en jordfeilbryter med en utløserstrøm på maksimalt 30 mA.
- Skjøteledninger og strømfordelere (f. eks. stikkkontaktspredere) må disse være beregnet for utendørs bruk (beskyttet mot vannsprut).
- Sikkerhetsavstanden fra apparatet til vannet må være minst 2 m.
- Strømledningen må ikke ha mindre diameter enn gummislangeledninger merket H05RN-F. Skjøteledninger må tilfredsstille kravene i DIN VDE 0620.
- Beskytt kontakter og koblinger mot fuktighet.
- Apparatet må bare kobles til en forskriftsmessig installert stikkontakt.

Sikker drift

- Ved defekt el-kabel eller defekte kabinett, må apparatet ikke brukes.
- Bær eller dra aldri apparatet etter den elektriske ledningen.
- Legg alle strømledninger beskyttet, slik at den ikke kan komme til skade.
- Åpne aldri apparatets kabinett eller andre deler av apparatet hvis det ikke blir uttrykkelig sagt i bruksanvisningen at man skal gjøre dette.
- Bruk kun originale reservedeler og originalt tilbehør for apparatet.
- Utfør aldri tekniske endringer på apparatet.
- Reparasjoner må kun utføres av kundeservice autorisert av OASE.
- Tilkoblingsledningene kan ikke bli erstattet. Dersom en ledning blir skadet må apparatet henholdsvis komponentene bli deponert som avfall.
- Produktet må ikke brukes hvis det oppholder seg personer i vannet!
- Apparatet, tilkoblinger og plugg er ikke vanntette og må ikke plasseres hhv. monteres i vann.
- Hold stikkontakt og støpsel tørre.

Symboler på apparatet

Advarselssymboler på apparatet har følgende betydning:



Fare for personskader ved ukyndig bruk

Ukyndig bruk av apparatet kan føre til skader på mennesker og materiell. Les alltid bruksanvisningen først.



Fare for personskade ved en generell risikokilde

Farlig UV-stråling! Fare for øyne og hud pga. blinding. UV-C-lampen må bare slås på når den er i huset.

Brukssymbolet på apparatet har følgende betydning:

IP 24

Beskyttet mot berøring av farlige deler. Beskyttet mot vannsprut.



Beskytt mot direkte sollys.



Demonter ved frost.

Oppstilling

Bilde (A)

Under planleggingen må du passe på:

- Astanden mellom apparatet og vann: min. 2 m (sikkerhetsavstand!).
- Apparatet må ikke utsettes for direkte sollys.
- Oppstilling for tilbakeføring av vann. OASE anbefaler: Legg tilbakeføringssløyfen slik at det rensede vannet, f.eks. via et bekkeløp, føres tilbake i dammen. Slik blir den tilført ekstra oksygen.
- Høydeforskjell mellom filterdeksel og sted for tilbakeføring av vann: maks. 2 m.

Oppstillingsmulighet 1: graves ned i nærheten dammen.

Grav et hull i nærheten av dammen hvor du plasserer beholderen til merket (B 11).

Oppstillingsmulighet 2: oppstilling i nærheten av dammen.

Plasser apparatet i flomsikker nærhet til dammen (f.eks. dekket av busker). Underlaget må være fast og flatt.

Tilkobling av filterpumpe

For å drive trykkfilteret trengs det en filterpumpe (leveres bare sammen med sett). Tilkoblingen til pumpen gjøres med trykkslangen. Denne er tillatt for minst 0,2 bar hv. maksimalt trykk som er tillatt for pumpen.

Til apparatet benyttes slange med innvendig diameter på 1 1/2" eller 2".

Montering

Bilde C

Til apparatet kan du koble til 1 ½" eller 2" slange. Slangetuter følger med i leveransen. Anbefaling: Bruk 2"-slanger for at det skal bli minimalt med trykktap i ledningene.

Dersom du bruker filterstarter, må den monteres beholderen i henhold til følgende trinn (→igangkjøring).

Montering av vanninnløp

Slik går du frem:

- Skyv overfaks (26) den sorte slangetuten (22).
- Legg inn flatpakningen (27) i overfalsmutteren.
- Skru fast slangetuten med overfalsmutteren på vanninnløpsstussen (2).
- Skyv slangeklemmen (29) over slangen.
- Skyv slangen over slangetuten (til den slår mot) og sikre med slangeklemmen.

Montering av vanntilbakeføring

Slik går du frem:

- Skyv overfalsmutteren (26) over den fargeløse slangetuten (22).
- Sett gjennomstrømningskranen (28) på overfalsmutteren.
- Skru fast slangetuten med overfals på vanntilbakeføringsstussen (21).
- Skyv slangeklemmen (29) over slangen.
- Skyv slangen over slangetuten og sikre med slangeklemmen. La siste segment i kontrollvinduet være fritt for gjennomstrømning og tilsmussing (D).

Montering av smussvannavløp

Smussvannet som blir igjen i apparatet kan benyttes som gjødsel. Anbefaling: Koble til en avløpsslange (ikke inkludert i leveransen) på egnet sted (f.eks. i bed).

Slik går du frem:

- Skru av lukkeheten (9) fra stussen for smussvannsavløpet.
- Skyv overfalsmutteren (26) over den fargeløse slangetuten (22).
- Sett gjennomstrømningskranen (28) på overfalsmutteren.
- Skru fast slangetuten med overfals på stussen.
- Skyv slangeklemmen (29) over slangen.
- Skyv slangen over slangetuten og sikre med slangeklemmen. La siste segment i kontrollvinduet være fritt for gjennomstrømning og tilsmussing (D).

Lukking av smussvannavløp



Informasjon!

Ved bruk med filter må stussen for smussvann (7) eller annen tillkoblet avløpsslange (30) alltid være dekket av en lukkehet (9) med innlagt flatpakning. Dermed forhindres utilstikket tømning av dammen.

Slik går du frem:

- Skyv slangeklemmen (29) over slangen.
- Skyv slangetuten (23) inn i slangen og sikre med slangeklemmen.
- Lukk slangetuten med lukkeheten med innlagt flatpakning (9).

Igangsetting



Forsiktig!Ømfintlige elektriske komponenter.

Mulige skader: Apparatet blir ødelagt.

Forholdsregel: Apparatet må ikke kobles til en dimmbar strømforsyning.

OASE anbefaler bruk av **BioKick** (OASE-Filterstarterbakterier):

- Ved første igangsetting
- Etter at manuelle utvasking av filterskum
- Etter montering av nytt filterskum
- Ved ny oppstart etter lagring/overvintring

Når du benytter filterstartbakterier ("Filterstarter"), må apparatet kjøres 24 timer uten at UVC-apparatet er slått på. Når du ikke benytter filterstartbakterier, må du følge trinnene i "Montering av tilkoblinger" før du starter opp.

Slik går du frem:

- Åpne beholderen (→ rengjøring og vedlikehold/Åpning av beholder).
- Sett inn filterstartbakteriene (følg bruksanvisningen som følger med!).
- Lukk beholderen (→ rengjøring og vedlikehold/lukking av beholder).
- Koble til (→ montasje).
- Kontroller at slanger, lukkehette for smussvannløp, spennring med sikkerhetsbolt sitter godt.
- Still evt. inn funksjonsbryter (J5) på filtrering (40) av vann.
- Slå på dampumpen.
- Slå først på UVC-apparatet når det har strømmet vann gjennom apparatet i ca. 24 timer.
Sett støpset i stikkkontakten. UVC-apparatet slår seg straks på, og den blå LED-lampen lyser.

Drift

Ved vanntemperaturer under 10 °C er apparatet ikke lenger biologisk aktivt. Ved vanntemperatur under 8 °C eller senest ved ventet frost, må apparatet tas ut av drift.

Normal driftstilstand: UVC-apparatet blir slått på. Etter ca. 8000 driftstimer må UV-C-lampen byttes ut.

Feilretting

Feil	Årsak	Utbedring
Ingen vannstrømning gjennom tilbakeføringsstuss	- Filterpumpe ikke slått på.	- Slå på filterpumpe.
	- Tilførselsledninger tilstoppet	- Kontroller tilførselsledninger
	- Funksjonsbryter står ikke på "Filtrere vann"	- Sett funksjonsbryter på "Filtrere vann"
Display UVC-lampe lyser ikke	- Tilkobling defekt eller ikke gjennomført	- Kontroller tilkobling (nettkontakt, nettsikring)
	- Temperaturovervåker har slått av UVC-lampen	- La UVC-lampen kjøle seg ned
	- UVC-lampe defekt	- UVC-lampe må byttes
	- Kvarrtsglassrør ikke montert	- Monter kvarrtsglassrør
Utilfredsstillende filtereffekt	- Funksjonsbryter står ikke på "Filtrere vann"	- Sett funksjonsbryter på "Filtrere vann"
	- Apparatet har vært i drift for kort tid	- Vent noen dager/uker
	- Vannet er ekstremt skittent	
	- For høy fiske- og dyrebestand	- Overhold standardverdi
	- Filtersvamber tilsmusset	- Rens filtersvampene
	- Kvarrtsglassrør tilsmusset	- Rengjør kvarrtsglassrør
	- UVC-lampe har vært i bruk mer enn 8000 timer	- UVC-lampe må byttes

Slitedeler

UVC-lampen, kvarrtsglasset og skumfilteret er slitedeler, og omfattes ikke av garantien.

Rengjøring og vedlikehold

Ta av/sett på UVC-apparattopp



Forsiktig! Farlig elektrisk spenning!

Mulige konsekvenser: Død eller alvorlige skader.

Vernetiltak: For du starter arbeidet må du skru av nettspenningen.

Ta av UVC-apparattopp

Bilde (E)

Slik går du frem:

- Trykk på "Press" (31) på UVC-apparattoppen (4).
- Drei apparattoppen lett mot klokkeretningen.
- Trekk UVC-apparattoppen forsiktig av filterdekselet (8).

Sette inn UVC-apparattopp

Bilde (F)



Informasjon!

O-Ringen (32) på vannhusets (4) deksel sitter fastklemt. Ta av bare av o-ringen når den skal byttes (o-ringen er f.eks. porøs).

Slik går du frem:

- Sett UVC-apparattoppen (4) forsiktig inn i filterdekselet.
- Skru UVC-apparattoppen med urviseren helt til anslag. Den blå tasten "Press" (31) låses på plass.

Åpne/lukke beholder



Forsiktig! Farlig elektrisk spenning!

Mulige konsekvenser: Død eller alvorlige skader.

Vernetiltak: For du starter arbeidet må du skru av nettspenningen.

Åpne beholder

Bilde (G):

Slik går du frem:

- Skyv sikringsbolten tilbake (36)
- Trykk lukkehakene (35) innover.
- Åpne spenningen (10) og ta den av.

Lukke beholder

Bilde (H, I)

Slik går du frem:

- Rens rennen (H 37) i beholderranden.
- Sett inn dekselpakningen (34) med fett og legg på jevnt rundt den øverste randen (38) på beholderen.
- Trykk på filterdekselet (I 8) med filtersvamppakken (39) på beholderen, evt. bruk kroppsvekten for å trykke hardt nok.
- Legg spenningen (10) rundt den øverste randen på beholderen (NB! ikke la nettkabelen komme i klem) og sett sammen.
- Lås på plass låsehakene (35).
- Skyv sikringsbolten inn (36)

Rens filtersvampene

Rengjør filtersvampene, UVC-apparatet og UVC-vannhuset enkelt med Easy-Clean-funksjonen (bruk rengjøringshåndtaket og spyl med vann).

Bilde (J, K, L)

Slik går du frem:

- Fjern lukkehetten fra avløpsslangen evt. smussvannsavløpsstussen (K 7). Forsiktig: Pass på ikke å miste pakningen som ligger i hetten!
- Still inn funksjonsbryteren (5) mot utviseren til "Rengjøring av filtersvamper" (41).

- NO -

- Trekk rengjøringshåndtaket (3) hardt oppover og trykk nedover til anslag ("pumpe").
Filtersvampene blir skylt.
- Så snart den klare slangetuten (20) bare viser rent vann, still funksjonsbryteren (5) mot urviseren til "Rengjøring av UVC" (L 42).
UVC-apparat og UVC vannhus blir skylt.
- Så snart den klare slangetuten (20) bare viser rent vann, still funksjonsbryteren (5) mot urviseren til "Filtrering av vann" (J 40).
Apparatet filtrerer damvannet.
- Lukk avløpslangen evt. smussvannsavløpsstussen (7) igjen med lukkeheten (legg inn pakning) (C 9).

Rengjør kvartsglassør manuelt

Bilde (E, F)



Forsiktig! Farlig elektrisk spenning!

Mulige konsekvenser: Død eller alvorlige skader.

Vernetiltak: For du starter arbeidet må du skru av nettspenningen.

Slik går du frem:

- Slå av filterpumpen.
- Ta av UVC-apparatet (→Rengjøring og vedlikehold\Ta av/sett på UVC-apparatet).
- Sjekk om kvartsglassøret (F 19) og o-ringen (32) er skadet, evt. bytt dem ut.
- Rengjør kvartsglassøret utvendig med en fuktig klut.
- Sett på UVC-apparatet (→Rengjøring og vedlikehold\Ta av/sett på UVC-apparatet).
- Slå på filterpumpe.
- Slå på UVC-apparatet.

Rengjør apparatet og vask eller bytt filtersvampene.

Filtersvampene slites mekanisk etter bruk og aldring. OASE anbefaler: Bytt ut de gamle filtersvampene med nye når sesongen starter.

Bilde (M, N, O)



Forsiktig! Farlig elektrisk spenning!

Mulige konsekvenser: Død eller alvorlige skader.

Vernetiltak: For du starter arbeidet må du skru av nettspenningen.

Slik går du frem:

- Slå på filterpumpen.
- Trekk ut alle slanger og slangekoblinger (M).
- Ta av UVC-apparatet (4) (→Rengjøring og vedlikehold\Ta av/sett på UVC-apparatet).
- Åpne beholderen (→rengjøring og vedlikehold\Åpning av beholder).
- Løft opp dekselet med filtersvamppakken (N 39) og legg den på et mykt underlag, slik at filtersvamppakken med festeskiven er (15) er åpen.

Demonter filtersvampene

- Sjekk filtersvampene, vask dem eller bytt dem ut.
- Etter at du har løsnet og fjernet filterskiven (N 15), ta av begge skruene (43).
- Trekk ut filtersvampene.

Rengjør delene

Bilde B

- Sprut fra alle retninger med en kraftig vannstråle og skylt av beholder, spennring, deksel (ta av UVC-apparatet!) med UVC-vannhus (18) og gitterør (17).
- Evt. press filtersvampene kraftig sammen for å fjerne vann.

Monter filtersvamper:

Bilde (P, Q)

- Skyv vekselvis først den blå (13, deretter den røde (13) filtersvampen på rengjøringsstangen (16) slik at rengjøringsstangen ligger i begge utstikkerne.
- På den siste filtersvampen setter du på festeskruen (15) med kragen (44) til svampen stopper.
- Fest festeskruen igjen med to skruer (Q 43) til rengjøringsstangen.
- Koble til alle tilkoblinger (→ montasje)

UVC-lampe må byttes



Obs! Førlig elektrisk spenning!

Mulige konsekvenser: Død eller alvorlige skader.

Vernetiltak: Slå av nettspenningen til apparatet når du arbeider på det og sikre mot at en slås på.



Forsiktig! Skjørt glass.

Mulige følger: Kuttskader på hendene.

Forholdsregler: Hånder kvartsglasset og UVC-lampen forsiktig.



Informasjon!

- Det dannes kondens i kvartsglassrøret. Denne kondensfukten er unngåelig, og har ingen påvirkning på funksjon eller sikkerhet.
- Kvartsglassrøret kan i tidens løp bli oppripet eller ugjennomsiktig. I slike tilfeller er det ikke lenger noen hjelp i en omfattende rengjøring av UV-lampen. Kvartsglassrøret må byttes ut.
- UVC-lampen må skiftes etter ca. 8000 driftstimer. Det må kun brukes lamper med betegnelse og effektspesifikasjoner som stemmer overens med spesifikasjonene på typeskiltet.

Bilde (R, S, T, U, V)

Slik går du frem:

- Ta av UVC-apparattoppen (→ Ta av/sett på UVC-apparattoppen).
- Rengjør kvartsglassrøret (R19) utvendig med en fuktig klut.
- Skru av festeskruen (45) ved holderingen og skru av holderingen.
- Ta av kvartsglassrøret med o-ringen (S 47).
- Trekk av UVC-lampen (T 49) fra lampesokkelen.
- Ta ut transportsikringen (48 og 50) fra UVC-lampen og sett inn en ny over UVC-lampen.
- Sett inn ny UVC-lampe.
- Plasser kvartsglassrøret (U 19) over UVC-lampen (49).
- Skyv o-ringen (47) og holderingen (45) over kvartsglassrøret på nytt.
- Skru fast holderingen (51) til anslag.
- Trekk til festeskruen (46) for holdereingen (V).
- Sett på UVC-apparattoppen (→Ta av/sett på UVC-apparattoppen).
- Slå på dampumpen.
- Sett nettkontakten inn i UVC-apparatet.

Å sette ut av drift/lagring/vinterlagring

- Beholder, slange og tilkoblinger må tømmes så godt det er mulig.
- Gjennomfør en grundig rengjøring og kontroller for skader.
- Fjern filterdeksel med UVC-renseapparat og alle filtermedier, rengjør, tørk og lagre frostfritt.
- Oppbevaringsstedet må være utilgjengelig for barn.
- Oppstillingsstedet til den nedgravde beholderen må sikres slik at det ikke utgjør noen fare for mennesker eller dyr.

Kassering

Vennligst ta hensyn til miljøet og følg følgende instruksjoner for avhending!

	Kasseres via gjenvinningssystem. Elektriske apparater må alltid gjøres ubrukbare ved å kutte av kabelen!	Kastes med husholdningsavfallet:
	UVC-renseapparat (elektronikk!)	Emballasje
	UVC-lampe (kvikksølv!)	Brukte filtersvamper, pakninger
		Filterbeholdere

Översättning av originalbruksanvisningen

Information om denna bruksanvisning

Välkommen till OASE Living Water. Med din nya produkt **FiltoClear 12000/16000/20000/30000** har du gjort ett bra val. Läs igenom bruksanvisningen noggrant före första användningstillfället och ta reda på hur apparaten fungerar. Alla slags arbeten som utförs på denna apparat får endast genomföras enligt föreliggande instruktioner. Beakta noga säkerhetsanvisningarna, de är en förutsättning för korrekt och säker användning. Förvara denna bruksanvisning på ett säkert ställe. Om apparaten byter ägare måste även bruksanvisningen följa med.

Symboler i denna bruksanvisning

Symbolerna som används i denna bruksanvisning har följande betydelse:



Risk för personskador på grund av farlig elektrisk spänning

Symbolen står för en överhängande fara, som kan leda till dödsfall eller allvarliga personskador, om inte lämpliga åtgärder vidtas.



Risk för personskador på grund av en allmän riskkälla

Symbolen står för en överhängande fara, som kan leda till dödsfall eller allvarliga personskador, om inte lämpliga åtgärder vidtas.



Viktig upplysning för störningsfri funktion.

Leveransomfattning

Bild (B)	Antal	Beskrivning
	1	FiltoClear tryckfilter med UVC-enhet
	1	Anslutningsmaterial
20	2	Slangnippel, klar, 2"
21	2	Slangnippel, klar, 1 1/2"
22	1	Slangnippel, svart, 2"
23	1	Slangnippel, svart, 2", gängad
24	1	Slangnippel, svart, 1 1/2"
25	1	Slangnippel, svart, 1 1/2", gängad
26	3	Överfallsmutter
27	1	Packning, svart
28	2	Flödesflagga, grön
29	4	Slangklämma

Ändamålsenlig användning

FiltoClear 12000/16000/20000/30000, i fortsättningen kallad "apparat", och alla andra delar som ingår i leveransen får uteslutande användas enligt följande:







- För mekanisk och biologisk rengöring av trädgårdsdammar
- Drift under iakttagande av tekniska data.

För apparaten gäller följande begränsningar:

- Filtrera aldrig andra vätskor än vatten.
- Kör aldrig utan vattengenomströmning.
- Använd inte för kommersiella eller industriella ändamål.
- Använd inte kombination med kemikalier, livsmedel eller lättantändliga eller explosiva ämnen.

Konstruktions- och funktionsbeskrivning

Apparatens konstruktion

Bild (B)	Objekt
1 	Vattenreturledning för returflöde av renat vatten från dammen
2 	Vatteninloppsledning för intag av smutsigt vatten från dammen
3	Rengöringshandtag: genom att dra upp detta sammanpressas skumfilter
4	UV-C-huvud med temperaturgivare, fäste och kontrollfönster för UV-C-lampa. Automatisk avstängning av UV-C lampa vid överhettning, återställs efter avkyllning.
5	Funktionsväljare för att växla vattenflödet. Vrid moturs. Det finns 3 lägen.
	I: Filtrera och bestråla vattnet
	II: Rengör svamparna ("Easy-Clean-teknologi")
	III: Spola UVC-enhet och UVC-vattenbehållare
6	Bypass: optimerar effekterna av UV-strålning vid högt flöde
7 	Avloppsvattenutlopp för avloppsvatten
8	Filterlock
9	Lock med infogad svart packning
10	Klämring, håller ihop filterlock och behållare
11	Markering, för att markera max. djup
12	Behållare, trycksätts vid drift (max 0,2 bar)
13	Fint skumfilter för nitrifikation och denitrifikation
14	Grovt skumfilter för nitrifikation
15	Fixeringsskiva, håller skumfilter på rengöringsstången
16	Rengöringsstång, förbinder rengöringshandtag och filterskiva
17	Gallerrör, håller skumfiltret på avstånd från UVC-vattenbehållare
18	UV-C-vattenbehållare, leder vatten till UVC-enheten
19	Kvartsglasrör med UV-C-lampa

Funktionsbeskrivning

Bild (A)

En filterpump (ingår endast som sats) trycker in vattnet i en trycktät behållare där den passerar genom olika rengöringsstadiet och sedan återförs till dammen. Avloppsvattnet som produceras vid rengöring av enheten kan användas för att gödsla trädgården.

Bild (B)

Reningsfas "filter": Vattnet rinner genom skumfiltret. Mekaniska föroreningar fångas upp i skumfiltret. Svävande partiklar och bio-slam sjunker till botten av behållaren. På skumfiltret sätter sig hjälpsamma bakterier som renar vattnet biologiskt. Dessa börjar arbeta vid en vattentemperatur på +10 ° C och högre.

Grovt skumfilter (blå)	Fint skumfilter (röd)
hög flödes hastighet	lägre flödes hastighet
Bakterier för nitrifikation	Bakterier för nitrifikation och denitrifikation
Nedbrytning ammonium -> nitrit -> nitrat	Nedbrytning nitrat -> kväve

Reningsfas "bestrålning": Vattnet bestrålas med ultraviolett ljus från en UV-C-lampa. Algerna dör, patogener dödas.

Bypass: En bypass säkerställer att endast en del av returvattnet (25%) bestrålas, vilket gör att man uppnår en tillräcklig bestrålnings tid även vid hög flödes hastighet.

Filterstart: Apparaten uppnår inte sin fullständiga biologiska rengöringseffekt förrän efter ett par veckor. Koloniseringen av skumfiltret med filterbakterier kan påskyndas avsevärt genom tillsats av filterstartbakterier.

OASE rekommenderar:

- som filterstart: OASE BioKick.
- som riktlinje för fiskebeståndet i dammen: max. ca 60 cm fisklängd på 1 m³ dammvatten.
- som damppump för FiltoClear 12000: Aquamax Eco 8000.
- som damppump för FiltoClear 16000: Aquamax Eco 10000.
- som damppump för FiltoClear 20000: Aquamax Eco 12000.
- som damppump för FiltoClear 30000: Aquamax Eco 16000.

Säkerhetsanvisningar

Firman OASE har tillverkat denna apparat enligt aktuell teknisk nivå och föreliggande säkerhetsföreskrifter. Trots detta kan fara för personer och materiella värden utgå från denna apparat om den används på olämpligt sätt eller i strid mot avsett användningssyfte, eller om säkerhetsanvisningarna missaktas.

Av säkerhetsskäl får barn och ungdomar under 16 år, samt personer som inte kan känna igen möjliga faror eller inte känner till denna bruksanvisning, inte använda denna apparat! Barn måste övervakas, för att säkerställa att de inte leker med apparaten.

Faror vid kombination av vatten och elektricitet

- Om anslutningen inte har utförts på föreskrivet sätt eller om apparaten hanteras på olämpligt sätt kan kombinationen av vatten och elektricitet leda till dödsolyckor eller allvarliga personskadorna pga. elektriska slag.
- Innan du doppar ned handen i vattnet måste du alltid dra ut stickkontakten till all utrustning som befinner sig i vattnet.

Elektrisk installation enligt föreskrift

- Elektriska installationer måste ha utförts i enlighet med nationella bestämmelser och får endast utföras av en behörig elinstallatör.
- En behörig elinstallatör är en person som till följd av sin yrkesutbildning, kunskap och erfarenhet både kan och är berättigad att bedöma och genomföra tilldelade arbetsuppgifter. Sådana arbetsuppgifter som utförs av behörig person omfattar även förmågan att identifiera möjliga faror samt att beakta gällande regionala och nationella standarder, föreskrifter och bestämmelser.
- Om frågor eller problem uppstår måste du kontakta en elinstallatör.
- Apparaten får endast anslutas om de elektriska data som gäller för apparaten stämmer överens med strömförsörjningen. Apparatsens data anges på typskylten på apparaten, på förpackningen eller i denna bruksanvisning.
- Apparaten måste vara ansluten till en jordfelsbrytare vars dimensionerade felström uppgår till max. 30 mA.
- Förlängningskablar och strömfördelare (t ex grenuttag) måste vara godkända för användning utomhus (dropptäta).
- Säkerhetsavståndet från apparaten till vattnet måste uppgå till minst 2 m.
- Elkablarnas area får inte vara mindre än arean i gummikabel med beteckningen H05RN-F. Förlängningskablar måste uppfylla kraven som ställs i DIN VDE 0620.
- Skydda stickkontakter från fukt.
- Anslut endast apparaten till ett vägguttag som installerats enligt gällande föreskrifter.

Säker drift

- Apparaten får inte användas om kablarna eller kåpan är defekt.
- Bär inte och dra inte apparaten i elkabeln.
- Dra samtliga kablar så att de är skyddade och inte kan skadas. Dessutom måste det uteslutas att personer kan snava över kablarna.
- Öppna aldrig apparatens kåpa eller tillhörande delar, såvida detta inte uttryckligt anges i bruksanvisningen.
- Använd endast originalreservdelar och -tillbehör till apparaten.
- Gör aldrig några tekniska ändringar på apparaten.
- Låt endast behöriga OASE -kundtjänstverkstäder reparera apparaten.
- Elkablarna kan inte bytas ut. Om en kabel har skadats måste apparaten eller komponenten skrotas.
- Använd inte apparaten om personer befinner sig i vattnet.
- Apparaten, anslutningarna och kontakterna är inte vattentäta och får inte placeras eller monteras i vatten.
- Se till att uttaget och stickkontakten alltid hålls torra.

Symboler på apparaten

Varningssymbolerna på apparaten har följande innebörd:



Risk för personskada vid felaktig användning

Felaktig användning av apparaten kan orsaka person- eller saksador. Läs alltid anvisningarna först.



Risk för personskador på grund av en allmän riskkälla

Farlig UVC-strålning Fara för ögon och hud på grund av starkt ljus. Använd UV-C lampan uteslutande i behållaren.

Brukssymbolerna på apparaten har följande innebörd:

IP 24

Skyddad mot vidröring av farliga delar. Skyddad mot droppvatten



Utsätt ej för direkt solljus.



Avinstallera vid frost.

Lista

Bild (A)

Beakta följande vid planeringen:

- Avstånd mellan apparat och vatten: min. 2 m (säkerhetsavstånd!).
- Apparaten får inte utsättas för direkt solljus.
- Vattnets returledning. OASE rekommenderar: Dra returslangen på sådant sätt att det reade vattnet återförs indirekt, t.ex. via en bäck, tillbaka till dammen. På så sätt berikas vattnet med mer syre.
- Höjdskillnad mellan filterlock och vattenreturledning: max. 2 m.

Uppställningsalternativ 1: gräv ner i närheten av dammen.

Gräv ett hål i närheten av dammen i vilket du placerar tanken upp till markering (B 11).

Uppställningsalternativ 2: placera i närheten av dammen.

Placera apparaten i närheten av dammen där den inte kan översvämmas (till exempel gömd bakom buskar). Underlaget måste vara fast och jämnt.

Anslutning av filterpump

För driften av tryckfiltret behövs en vakuumpump (ingår endast i satsleverans). Anslutningen till pumpen får endast göras via tryckslangar som är godkända för minst 0,2 bar resp. för maxtrycket i pumpen.

Till apparaten kan kopplas slangar med inre diameter på 1 1/2" eller 2".

Installation

Bild (C)

Man kan ansluta 1 ½" slangar eller 2" slangar till apparaten. Motsvarande slangnippel ingår. Rekommendation: Använd 2"-slangar för att föra vattnet genom ledningen med minsta möjliga tryckförlust.

Om du använder en filterstart, för in den i behållaren före följande monteringssteg (→ idrifttagning).

Montera vatteninlopp

Gör så här:

- Skjut överfallsmuttern (26) över den svarta slangnippeln (22).
- Lägg packningen (27) i överfallsmuttern (26).
- Skruva fast slangnippeln med överfallsmuttern på vatteninloppsledningen (2).
- Skjut en slangklämma (29) över slangen (30).
- Skjut slangen över slangnippeln (fram till kanten) och säkra med en slangklämma.

Montera vattenreturledning

Gör så här:

- Skjut överfallsmuttern (26) över den genomskinliga slangnippeln (20).
- Lägg flödesremsan (28) i överfallsmuttern (26).
- Skruva fast slangnippeln med överfallsmuttern på vattenreturledningen (1).
- Skjut en slangklämma (29) över slangen (30).
- Skjut slangen över slangnippeln och säkra med en slangklämma. Låt sista delen vara öppen som ett kontrollfönster för flödeskontroll och föroreningar (D).

Montera smutsvattenutlopp

Smutsvattnet som produceras vid rengöring av apparaten kan du använda som gödsel. Rekommendation: Anslut en dräneringsslang (ingår ej) och led den till en lämplig plats (t.ex. ett dike).

Gör så här:

- Skruva av locket (9) från avloppsutloppet (7).
- Skjut överfallsmuttern (26) över den genomskinliga slangnippeln (20).
- Lägg flödesremsan (28) i överfallsmuttern.
- Skruva fast slangnippeln med överfallsmuttern på fästet (1).
- Skjut en slangklämma (29) över slangen (30).
- Skjut slangen över slangnippeln och säkra med en slangklämma. Låt sista delen vara öppen som ett kontrollfönster för flödeskontroll och föroreningar (D).

Avstängning av smutsvattenutlopp



Obs!

Vid filterdrift, ska smutsvattenröret (7) eller en därtill ansluten avloppsslang (30) alltid förslutas med ett lock (9) med infogad packning. Detta förhindrar att dammen töms oavsiktligt.

Gör så här:

- Skjut en slangklämma (29) över slangen (30).
- Skjut slangnippel (23) i slangen och säkra med en slangklämma.
- Förslut slangnippel med lock och inlagd packning (9).

Driftstart



Varning! Känsliga elektriska komponenter.

Möjliga följder: Apparaten kan förstöras.

Skyddsåtgärder: Anslut inte apparaten till en dimmbar strömkälla.

OASE rekommenderar användning av **BioKick** (OASE-filterstartbakterier):

- Vid första idrifttagningen
- Efter manuell ursköljning av skumfiltret
- Efter installation av nytt skumfilter
- Vid återstart efter förvaring/övervintring

Om du använder filterstartbakterier ("Filterstart"), måste apparaten vara i drift under ca 24 timmar utan att slå på UVC-apparaten. Om du inte använder filterstartbakterier, kan du börja direkt med steget "Montering av anslutningar".

Gör så här:

- Öppna behållaren (→ Rengöring och underhåll\Öppna behållare).
 - För in filterstartbakterier (se tillhörande bruksanvisning).
 - Stäng behållaren (→ Rengöring och underhåll\Stäng behållare).
 - Montera anslutningarna (→ Montering).
 - Kontrollera att slangar, lock för smutsvattenutlopp, klämring med säkerhetskake sitter ordentligt.
 - Ställ funktionsbrytare (J 5) vid behov till vattenfilter (40).
 - Slå på dämpumpen.
 - Slå på UVC-apparaten efter att apparaten har fyllts med vatten. Vänta eventuellt 24 timmar.
- Anslut stickkontakten till stickuttaget. UVC-apparaten slås på direkt, och den blåa lysdioden (J 33) lyser.

Användning

Vid vattentemperaturer under 10 °C är apparaten inte längre biologiskt aktiv. Ta apparaten ur drift om vattentemperaturen sjunker under 8°C eller om frost kan förväntas.

Normal drift: UVC-apparaten är påslagen. UV-C lampa måste bytas efter ca 8000 driftstimmar.

Störningsåtgärder

Störning	Orsak	Åtgärd
Inget vattenflöde genom returledningen	- Filterpumpen är inte påslagen.	- Slå på filterpumpen.
	- Blockerade matarledningar	- Kontrollera tillledningarna
	- Funktionsomkopplaren står inte på "vattenfilter"	- Ställ funktionsomkopplaren till "vattenfilter"
Indikeringen för UVC-lampan lyser inte	- Anslutningen är trasig eller fungerar inte	- Kontrollera anslutningen (stickkontakt, säkring)
	- Temperaturvakten har stängts av UVC lampan	- Låt UVC lampan svalna
	- UVC-lampan defekt	- Byt ut UVC lampan
	- Kvarrtglasröret är inte installerat	- Installera kvarrtglasröret
Filterresultat är otillfredsställande	- Funktionsomkopplaren står inte på "vattenfilter"	- Ställ funktionsomkopplaren till "vattenfilter"
	- Apparaten är för kort tid i drift	- Vänta ytterligare några dagar/veckor
	- Vattnet är extremt smutsigt	
	- För mycket fisk och andra djur	- Följ riktlinjerna
	- Filtersvampen är smutsig	- Rengör filtersvampen
	- Kvarrtglasröret är smutsigt	- Rengör kvarrtglasröret
	- UVC lampa har varit i drift i mer än 8000 timmar	- Byt ut UVC lampan

Slitagedelar

UVC-lampan, kvarrtglaset och filtersvamparna är slitagedelar och täcks inte av garantin.

Rengöring och underhåll

Ta loss/montera UVC-huvud



Varning! Farlig elektrisk spänning!

Möjliga följder: Dödsolyckor eller allvarliga personskador.

Skyddsåtgärder: Innan man utför arbeten på apparaten ska nätspänningen kopplas ur.

Ta loss UVC-huvud

Bild (E)

Gör så här:

- Tryck på den blåa knappen "Press" (31) på UVC-huvudet (4).
- Vrid UVC-huvudet lätt moturs.
- Dra UVC-huvudet försiktigt ur filterlocket (8).

Montering UVC-huvud

Bild (F)



Obs!

O-ringen (32) har spänts fast vid tillslutningen på UVC-vattenbehållaren (4). Ta endast bort O-ringen om den måste ersättas (t.ex vid porös O-ring).

Gör så här:

- Sätt UVC-huvudet (4) försiktigt i filterlocket.
- Vrid UVC-apparaten medsols tills det tar emot.
Den blåa knappen "Press" snäpps på plats (31).

Öppna/stäng behållaren



Varning! Farlig elektrisk spänning!

Möjliga följder: Dödsolyckor eller allvarliga personskador.

Skyddsåtgärder: Innan man utför arbeten på apparaten ska nätspänningen kopplas ur.

Öppna behållaren

Bild (G)

Gör så här:

- Tryck tillbaka säkerhetsspärren (36).
- Tryck låshaken (35) inåt.
- Öppna och ta bort klämringen (10).

Stäng behållaren

Bild (H, I)

Gör så här:

- Gör ren rännan (H 37) runt kanten på behållaren.
- Applicera fett på packningen (34) och jämt runt den övre kanten på behållaren (38).
- Tryck filterlocket (I 8) med skumfilterpaketet (39) på behållaren, använd eventuellt din egen kroppsvikt till hjälp.
- Lägg klämringen (10) runt den övre kanten på behållaren (kläm ej strömkabeln!) och foga samman den.
- Sätt låshaken (35) på plats.
- Skjut in säkerhetsspärren (36).

Rengör filtersvampen

Med Easy-clean-funktionen (Tryck på rengöringshandtaget och sedan Skölj med vatten), kan man enkelt rengöra skumfilter, UVC-apparaten och UVC-vattenbehållaren.

Bild (J, K, L)

Gör så här:

- Ta bort locket från avloppsledningen eller smutsvattenutloppet (K 7). Obs! Tappa inte bort packningen som sitter i locket!
- Vrid funktionsomkopplaren (5) motsols till läge "rengöra filtersvampar" (41).
- Dra rengöringshandtaget (3) uppåt upprepade gånger och tryck ner det igen tills det tar stopp ("pumpa").
Filtersvamparna spolas.
- Så fort man bara ser rent vatten i den genomskinliga slangnippeln (20), ska man vrida funktionsomkopplaren (5) motsols till läget "Rengör UVC" (L 42).
UVC-apparaten och UVC-vattenbehållaren spolas.
- Så fort man bara ser rent vatten i den genomskinliga slangnippeln (20), ska man vrida funktionsomkopplaren (5) motsols till läget "Filtrera vatten" (J 40).
Apparaten filtrerar nu dammvattnet.
- Stäng avloppsslangen eller smutsvattenutloppet (7) igen med locket (C 9) (lägg in packningen!).

Rengöra kvartsglasröret manuellt

Bild (E, F)



Varning! Farlig elektrisk spänning!

Möjliga följder: Dödsolyckor eller allvarliga personskador.

Skyddsåtgärder: Innan man utför arbeten på apparaten ska nätspänningen kopplas ur.

Gör så här:

- Slå ifrån filterpumpen.
- Ta bort UVC-huvudet (→Rengöring och underhåll\ Ta bort/montera UVC-huvud).
- Kontrollera att kvartsglasröret (F 19) och O-ringen (32) inte är skadade och byt ut vid behov.
- Rengör utsidan på kvartsglasröret med en fuktig duk.
- Montera UVC-huvudet (→Rengöring och underhåll\ Ta bort/montera UVC-huvud).
- Slå på filterpumpen.
- Slå på UVC-apparaten.

Rengöring av apparaten samt och tvätt eller byte av filtersvampar

På grund av mekanisk påverkan och normal åldring slits filtersvamparna. OASE rekommenderar: Byt ut de gamla filtersvamparna mot nya när säsongen börjar.

Bild (M, N, O)



Varning! Farlig elektrisk spänning!

Möjliga följder: Dödsolyckor eller allvarliga personskador.

Skyddsåtgärder: Innan man utför arbeten på apparaten ska nätspänningen kopplas ur.

Gör så här:

- Stäng av filterpumpen.
- Ta bort alla slangar och slanganslutningar (M).
- Ta bort UVC-huvudet (→Rengöring och underhåll\ Ta bort/montera UVC-huvud).
- Öppna behållaren (→Rengöring och underhåll\Öppna behållare).
- Lyft av locket med skumfilterpaketet (N 39) och lägg ut på en mjuk, ren yta så att skumfilterpaketet med fästplatta (15) ligger överst.

Demontera filtersvampar

- Testa filtersvamparna och tvätta eller byt ut dem.
- Ta bort filterskivan (N 15) efter att ha lossat och tagit bort de två skruvarna (43).
- Dra bort filtersvamparna.

Rengör delarna

Bild B

- Spruta rent behållare, spänning, lock (ta bort UVC-huvud!) med UVC-vattenbehållare (18) samt gallerrör (17) från alla håll med en kraftig vattenstråle.
- Filtersvampar ska, eventuellt var för sig, tvättas genom kraftig sammanpressning under rinnande vatten.

Montera filtersvamparna:

Bild (P, Q)

- Skjut omväxlande in först de blåa (14), sedan de röda (13) filtersvamparna på rengöringsstängarna (16) så att rengöringsstängarna ligger rätt i de båda urtagen.
- Montera slutligen fästskivan på den sista filtersvampen (15), med kragen (44) mot svamparna.
- Fäst fästskivan på rengöringsstängarna med de två skruvarna (Q 43).
- Återmontera alla anslutningar (→ Montering).

Byt ut UVC lampan



Varning! Farlig elektrisk spänning!

Möjliga följder: Dödsolyckor eller allvarliga personskador.

Skyddsåtgärder: Före arbete på apparaten, koppla bort strömtillförseln och säkra mot oavsiktlig påkoppling.



Varning! Bräckligt glas.

Möjliga följder: Skärskador på händerna.

Skyddsåtgärder: Var försiktig när du hanterar kvartsglaslet och UVC-lampan.



Obs!

- Kondensvatten bildas i kvartsglasröret (45). Detta kondensvatten kan inte undvikas men påverkar varken funktionen eller säkerheten.
- Med tiden kan kvartsglasröret repas eller bli grumligt. I sådana fall är UVC-lampans rengöringseffekt inte längre tillräcklig. Kvartsglasröret måste då bytas ut.
- UVC-lampan måste bytas ut efter ca 8000 drifttimmar. Använd endast lampor vars beteckning och effekt stämmer överens med uppgifterna som finns på typskylten.

Bild (R, S, T, U, V)

Gör så här:

- Ta bort UVC-huvudet (→ Borttagning/Montering UVC-huvud).
- Rengör utsidan på kvartsglasröret (R 19) med en fuktig duk.
- Lossa låsskruven (46) på låsringen (45) och skruva loss låsringen.
- Ta bort kvartsglasröret med O-ringen (S 47).
- Dra ut UVC lampan (T 49) ur lampsockeln
- Dra bort transportsäkringarna (48 och 50) från UVC lampan och skjut dessa över en ny UVC lampa.
- Sätt in den nya UVC lampan.
- Montera kvartsglasröret (U 19) åter (49) över UVC lampan.
- Skjut O-ringen (47) och låsringen (45) åter över kvartsglasröret.
- Dra åt låsringen till anslaget (51).
- Dra åt låsskruven (46) till låsringen (V).
- Återmontera UVC-huvudet (→ Borttagning/Montering UVC-huvud).
- Slå på damppumpen.
- Anslut stickkontakten till UVC-apparaten.

Urdrifttagning/Förvaring/Vinterförvaring

- Töm behållare, slangar och anslutningar så mycket som möjligt.
- Rengör apparaten noggrant och kontrollera om den är skadad.
- Ta bort filterlocket med UC-apparaten samt all filtermedia, rengör, och förvara torrt och frostfritt.
- Förvaringsplatsen måste vara oåtkomlig för barn.
- Placering av den nedgrävda behållaren ska säkras så att det inte uppstår olycksrisk för människor eller djur.

Avyttring

Vänligen stödj våra miljöinsatser genom att beakta följande instruktioner vid avyttring!

Avyttra via återvinningssystem. Gör elektriska apparater i varje enskilt fall oanvändbara genom att klippa av strömka-beln!	Avyttras via hushållssopor:
UVC-apparat (elektronik!)	Förpackning
UVC lampa (kvicksilver!)	Slitna skumfilter, packningar
	Filterbehållare

Alkuperäisen käyttöohjeen käännös

Ohjeita tähän käyttöohjeeseen

Tervetuloa OASE Living Water -yhtymään. Tällä ostoksella **FiltoClear 12000/16000/20000/30000** olette tehnyt hyvän valinnan.

Luekaa tämä käyttöohje huolellisesti läpi ennen laitteen ensimmäistä käyttöä ja tutustukaa laitteeseen. Kaikki tätä laitetta koskevat työt ja työt tällä laitteella saa suorittaa vain kyseessä olevan ohjeen mukaan.

Noudattakaa ehdottomasti oikean ja turvallisen käytön ohjeita.

Säilyttäkää tämä käyttöohje huolellisesti! Jos laite vaihtaa omistajaa, antakaa käyttöohje eteenpäin.

Tämän ohjeen symbolit

Tässä käyttöohjeessa käytetyillä symboleilla on seuraavanlainen merkitys:



Henkilövahinkojen vaara vaarallisen sähköjännitteen johdosta

Symboli kiinnittää huomiota välittömästi uhkaavaan vaaraan, jonka seurauksena voi olla kuolema tai loukkaantuminen, kun tarvittaviin toimenpiteisiin ei ole ryhdytty.



Henkilövahinkojen vaara yleisten vaaralähteiden johdosta

Symboli kiinnittää huomiota välittömästi uhkaavaan vaaraan, jonka seurauksena voi olla kuolema tai loukkaantuminen, kun tarvittaviin toimenpiteisiin ei ole ryhdytty.



Tärkeä ohje häiriöttömään toimintaan.

Toimituksen sisältö

Kuva (B)	Määrä	Kuvaus
	1	FiltoClear-painesuodatin UVC-laitteella
	1	Liitäntämateriaali
20	2	Letkuliitoskappale, kirkas, 2"
21	2	Letkuliitoskappale, kirkas, 1 1/2"
22	1	Letkuliitoskappale, musta, 2"
23	1	Letkuliitoskappale, musta, 2", kierteellä
24	1	Letkuliitoskappale, musta, 1 1/2"
25	1	Letkuliitoskappale, musta, 1 1/2", kierteellä
26	3	Liitosmutteri
27	1	Lattatiiviste, musta
28	2	Läpivirtauslippu, vihreä
29	4	Letkukiristin

Määräystenmukainen käyttö

FiltoClear 12000/16000/20000/30000, nimitetään jatkossa "laitteeksi", ja kaikkia muita toimituksen osia saadaan käyttää yksinomaan, kuten seuraavassa esitetään:







- Mekaaniseen ja biologiseen puutarhalammikkojen puhdistukseen.
- Teknisten tietojen käyttö ja noudattaminen.

Laitteelle ovat voimassa seuraavat rajoitukset:

- Älä koskaan suodata muita nesteitä kuin vettä.
- Älä käytä koskaan ilman, että vettä virtaa läpi.
- Ei ammattimaiseen tai teolliseen käyttöön.
- Ei käyttöön kemikaalien, elintarvikkeiden, helposti palavien tai räjähtävien aineiden yhteydessä.

Laitteen rakenne- ja toiminnallinen kuvaus

Laitteen rakenne

Kuva (B)	Kohde
	Veden takaisinvirtauksen liitoskappale, puhdistetun lammikkoveden takaisinvirtausta varten.
	Sisäänmenoveden liitoskappale, likaantuneen lammikkoveden sisäänmenoa varten.
	Puhdistuskädensija, jota vetämällä ylös painetaan suodatinsienet yhteen
	UVC-laitepää lämpötilavahdilla, pidikkeellä ja tarkastusikkunalla UVC-lampulle. UVC-lampun automaattinen virran katkaisu ylikuumenemisen varalta, uudelleen päällekytkeminen jäädytyksen jälkeen.
	Toimintokytkin veden läpivirtauksen muuttamiseen. Käännä vastapäivään. On olemassa 3 asentoa.
	I: Veden suodatus ja säteilytys
	II: Sienien puhdistus (Easy-Clean-teknologia)
	III: UVC-laitteen ja UVC-vesikotelon huuhtelu
	Ohitus, optimoi UVC-säteilyn vaikutuksen suurilla läpivirtausmäärillä
	Likaveden poisvirtauksen liitoskappale, likaveden poisvirtausta varten
	Suodattimen kansi
	Korppi sisäänasennetulla mustalla lattatiivisteellä
	Puristinrenkas, pitää suodattimen kannen ja säiliön yhdessä
	Porrastus, joka osoittaa maks. asennussyvyyden
	Käytössä oleva säiliö, paineistettu (maks. 0,2 baaria)
	Tarkkuussuodatinsieni nitrifikaatioon ja denitrifikaatioon
	Karkea suodatinsieni nitrifikaatioon
	Kiinnityslevy, pitää suodatinsienet puhdistustangoissa
	Puhdistustanko, yhdistää puhdistuskädensijan ja suodatinlevyn
	Ristikkoputki, pitää suodatinsienet etäällä UVC-vesikotelosta
	UVC-vesikotelo, johtaa vettä UVC-laitteeseen
	Kvartsilasiputki UV-C-lampulla

Toiminnan kuvaus

Kuva (A)

Suodatinpumppu (sisältyy vain toimitussarjaan) painaa vettä painetiiviseen säiliöön, jossa virtaa erilaisia puhdistusvaihteita ja joka sitten johdetaan takaisin lampeen. Laitteen puhdistuksessa syntyvää likavettä voidaan käyttää puutarhan lannoittamiseen.

Kuva (B)

Puhdistusvaihe Suodattaminen: Vesi virtaa suodatinsienien läpi. Mekaaninen lika estetään suodatinsienillä. Ilma-aineet ja biologinen liete laskeutuvat säiliön pohjalle. Suodatinsieniin asettuu asumaan hyödyllisiä bakteereita, jotka puhdistavat vettä biologisesti. Ne aloittavat toimintansa alkaen +10 °C:n vedenlämpötilassa.

Karkeat suodatinsienet (sininen)	Hienosuodatussienet (punainen)
suuri virtausnopeus	pieni virtausnopeus
Bakteerit nitrifikaatioon	Bakteerit nitrifikaatioon ja denitrifikaatioon
Muunnos ammonium -> nitriitti -> nitraatti	Muunnos nitraatti -> typpi

Puhdistusvaihe Säteilytys: Vesi säteilytetään UV-C-lampun ultraviolettivalolla. Kelluvat levät kuolevat, sairaudenaiheuttajat hävitetään.

Ohitus: Ohitus huolehtii siitä, että takaisinvirtaavasta vedestä säteilytetään vain osa (n. 25 %). Näin saavutetaan myös suuremmalla kiertonopeudella riittävä säteilytyksen kesto.

Suodatuskäynnistin: Laite saavuttaa täydellisen biologisen puhdistusvaikutuksen vasta muutaman viikon kuluttua. Suodatinsienissä elävät suodatinbakteerit voivat kiihdyttää huomattavasti suodatuksen käynnistysbakteerin lisääntymistä.

OASE suosittelee:

- suodatuskännistimenä: OASE BioKick.
- kalamäärälle lammessa ohjearvona: maks. n. 60 cm kalan pituus 1 m³ lammikkovettä kohti.
- lammikkopumpppuna FiltoClear 12000:lle: Aquamax Eco 8000.
- lammikkopumpppuna FiltoClear 16000:lle: Aquamax Eco 10000.
- lammikkopumpppuna FiltoClear 20000:lle: Aquamax Eco 12000.
- lammikkopumpppuna FiltoClear 30000:lle: Aquamax Eco 16000.

Turvaohjeet

OASE-yhtiö on rakentanut tämän laitteen alan uusimman tekniikan ja voimassa olevien turvallisuusmääräysten mukaan. Siitä huolimatta laite voi aiheuttaa vaaraa henkilöille ja esineille, jos laitetta käytetään epäasianmukaisesti tai käyttötarkoituksen vastaisesti tai jos turvaohjeita ei huomioida.

Turvallisuussyistä tätä laitetta eivät saa käyttää lapset, alle 16-vuotiaat nuoret, eivätkä henkilöt, jotka eivät kykene tunnistamaan mahdollisia vaaroja, tai eivät tunne tätä käyttöohjetta. Lapsia on valvottava, jotta he eivät leiki laitteella.

Veden ja sähkön yhdistämisen aiheuttamat vaarat

- Veden ja sähkön yhdistämisen aiheuttama sähköisku voi johtaa kuolemaan tai vakavaan tapaturmaan, ellei sähköä liitetä määräysten mukaisesti tai jos yhdistelmää käytetään asiattomalla tavalla.
- Vedä aina kaikkien vedessä olevien laitteiden virtapistokkeet irti, ennen kuin olet kosketuksessa veden kanssa.

Määräystenmukainen sähköasennus

- Sähköasennusten on vastattava kansallisia asennusmääräyksiä ja ne saa tehdä vain sähköalan ammattilainen.
- Henkilö on sähköalan ammattilainen, kun hän ammatillisen koulutuksensa, tietojensa ja kokemuksensa perusteella on kykenevä ja oikeutettu tekemään ja arvioimaan hänelle annettuja töitä. Työnteko ammattilaisena pitää sisällään myös mahdollisten vaarojen tunnistamisen sekä asiaankuuluvien paikallisten ja kansallisten normien, sääntöjen ja määräysten huomioon ottamisen.
- Jos sinulla on kysymyksiä tai ongelmia, käänny oman sähköalan ammattilaisesi puoleen.
- Laitteen liittäminen on sallittua vain, kun laitteen ja virransyötön sähköiset tiedot ovat yhtäpitäviä. Laitetiedot ovat laitteen tyyppikilvessä tai pakkauksessa tai tässä käyttöohjeessa.
- Laite on varmistettava vikavirtasuojalaitteistolla, jonka nimellisvikavirta on enintään 30 mA.
- Pidennysjohtojen ja virranjakajien (esim. pistorasiarimojen) on oltava ulkokäyttöön sopivia.
- Laitteen turvaetäisyyden veteen on oltava vähintään 2 m.
- Verkkojohtojen läpileikkaus ei saa olla pienempi kuin kumiletkujohtojen, joissa on lyhenne H05RN-F. Jatkojohtojen on vastattava standardin DIN VDE 0620 vaatimuksia.
- Suojaa pistokeliitännät kosteudelta.
- Liitä laite vain määräystenmukaisesti asennettuun pistorasiaan.

Turvallinen käyttö

- Laitetta ei saa käyttää rikkiinäsillä laitekotelolla tai rikkiinäisin sähköjohdoin.
- Älä kanna tai vedä laitetta liitosjohdosta.
- Vedä kaikki johdot suojattuina niin, että niiden vahingoittuminen on poissuljettu ja kukaan ei voi niihin kompastua.
- Älä koskaan avaa laitteen koteloa tai laitteeseen kuuluvia osia, jos tähän ei nimenomaan viitata käyttöohjeessa.
- Käytä laitteessa ainoastaan alkuperäisiä varaosia tai varusteita.
- Älä koskaan tee laitteelle teknisiä muutoksia.
- Anna ainoastaan OASE:n valtuuttaman asiakaspalvelun suorittaa korjaustoimenpiteet.
- Verkkojohdon vaihtaminen uuteen ei ole mahdollista. Laite tai osa tulee poistaa käytöstä, jos johto on vahingoittunut.
- Käytä laitetta vain, kun vedessä ei ole ihmisiä.
- Laite, liitännät ja pistokkeet eivät ole vesiitiiviitä, eikä niitä saa vetää tai asentaa veteen.
- Pidä pistorasia ja verkkopistoke kuivana.

Laitteessa olevat symbolit

Varoitus symboleilla laitteessa on seuraavat merkitykset:



Henkilövahinkojen vaara epäasianmukaisessa käytössä

Epäasianmukainen laitteen käyttö voi johtaa kehoon kohdistuviin vaurioihin tai omaisuusvahinkoihin. Lue aina ensin käyttöohje.



Henkilövahinkojen vaara yleisten vaaralähteiden johdosta

Vaarallinen UV-C-säteily. Vaara lumisokeudesta silmille ja iholle. Käytä UV-C-lamppua vain kotelossa.

Käyttösymboleilla laitteessa on seuraavat merkitykset:

IP 24 Vaarallisten osien kosketussuoja. Roiskevesisuoja.



Suojattava suoralta auringonvalolta.



Purettava pakkasella.

Pystytys

Kuva (A)

Huomioi suunnittelussasi:

- Laitteen etäisyys veteen: min. 2 m (turvaetäisyys!).
- Älä aseta laitetta alttiiksi suoralle auringonsäteilylle.
- Veden takaisinvirtauskohta. OASE suosittelee: Vedä takaisinvirtausletku niin, että puhdistettu vesi palaa epäsuorasti takaisin lammikkoon, esim. purovirtauksen kautta. Näin rikastetaan samalla happea.
- Korkeusero suodattimen kannen ja veden takaisinvirtauskohdan välillä: maks. 2 m.

Asettamismahdollisuus 1: lammikon lähelle kaivamalla.

Kaiva lammikon lähelle kuoppa, johon asetat säiliön merkintään (B 11) asti.

Asettamismahdollisuus 2: lammikon lähelle pystyttämällä.

Aseta laite tulvimiselta suojattuna lammikon lähelle (esim. peitä pensaiden taakse). Maan täytyy olla kiinteä ja tasainen.

Suodatinpumpun liitäntä

Painesuodattimen käytössä on suodatinpumppu tarpeellinen (sisältyy vain toimitussarjaan). Liityntä pumpun kanssa saa tapahtua vain paineletkujen kautta, jotka on hyväksytty vähintään 0,2 baariin tai maksimiin pumpun paineesta. Laitteeseen voidaan liittää letkuja, joiden sisäläpimitta on 1 1/2" tai 2".

Asennus

Kuva (C)

Voit liittää laitteeseen 1 ½"-letkuja tai 2"-letkuja. Vastaavat letkuliitoskappaleet sisältyvät toimitukseen. Suositus: Käytä 2"-letkuja, kuljettaaksesi veden pienimmällä mahdollisella painehäviöllä letkujen läpi.

Mikäli käytät suodatuskännistystä, tee ensin seuraavat asennusvaiheet säiliöön (→käyttöönotto).

Veden tuloaukon asennus

Toimit näin:

- Työnnä liitosmutteri (26) mustan letkuliitoskappaleen (22) yli.
- Aseta lattatiiviste (27) liitosmutteriin (26).
- Ruuvaa letkuliitoskappale kiinni liitosmutterilla veden tuloaukon liitoskappaleeseen (2).
- Työnnä letkukiristin (29) letkun (30) päälle.
- Työnnä letku letkuliitoskappaleen päälle (vasteeseen asti) ja varmista letkukiristimellä.

Veden takaisinvirtauksen asennus

Toimit näin:

- Työnnä liitosmutteri (26) kirkkaan letkuliitoskappaleen (20) päälle.
- Aseta läpivirtauslippu (28) liitosmutteriin.
- Ruuvaa letkuliitoskappale kiinni liitosmutterilla veden takaisinvirtauksen liitoskappaleella (1).
- Työnnä letkukiristin (29) letkun (30) päälle.
- Työnnä letku letkuliitoskappaleen päälle ja varmista letkukiristimellä. Jätä viimeinen segmentti vapaaksi tarkastusikunaksi läpivirtausta ja likaa varten (D).

Likaveden poisvirtauksen asennus

Voit käyttää laitteen puhdistuksessa syntyvää likavettä likavettä lannoittamiseen. Suositus: Sulje poisvirtausletku (ei sisälly toimitukseen). Aseta se sopivaan kohtaan ylettyen (esim. kukkapenkki).

Toimit näin:

- Ruuvaa korkki (9) irti likaveden poisvirtauksen liitoskappaleesta (7).
- Työnnä liitosmutteri (26) kirkkaan letkuliitoskappaleen (20) päälle.
- Aseta läpivirtauslippu (28) liitosmutteriin.
- Ruuvaa letkuliitoskappale kiinni liitosmutterilla liitoskappaleessa.
- Työnnä letkukiristin (29) letkun (30) päälle.
- Työnnä letku letkuliitoskappaleen päälle ja varmista letkukiristimellä. Jätä viimeinen segmentti vapaaksi tarkastusikunaksi läpivirtausta ja likaa varten (D).

Likaveden poisvirtauksen sulkeminen



Ohje!

Suodatinkäytössä täytyy likavesiliitoskappaleen (7) tai siihen liitetyn poisvirtausletkun (30) olla aina suljettu korkilla (9) sisään asetetun lattatiivisteiden kanssa. Siten estetään tahaton lammikon tyhjentäminen.

Toimit näin:

- Työnnä letkukiristin (29) letkun (30) päälle.
- Työnnä letkunokka (23) letkuun ja varmista letkukiristimellä.
- Sulje letkuliitoskappale korkilla ja sisään asetetulla lattatiivisteellä (9).

Käyttöönotto



Huomio! Herkkiä sähköisiä osia.

Mahdollinen seuraus: Laite rikkoutuu.

Suojatoimenpide: Älä kiinnitä laitteeseen himmentimellistä sähkövirran syöttöä.

OASE suosittelee **BioKick** (OASE-suodatuskäynnistysbakteerit):

- Ensikäyttöönotossa
- Suodatinsienten manuaalisen puhdistamisen jälkeen
- Uusien suodatinsienten asentamisen jälkeen
- Uudelleen käyttöönotossa varastoinnin/yli talven säilytyksen jälkeen

Kun käytät suodatusbakteereita (Suodatuskäynnistin), täytyy laitetta käyttää ensin n. 24 tunnin pituisen ajan ilman UVC-puhdistuslaitteen päälle kytkemistä. Kun et käytä suodatuskäynnistinbakteereita, aloita käyttöönottoa varten heti vaiheella Liitäntöjen asennus.

Toimit näin:

- Avaa säiliö (→Avaa puhdistus ja huolto\säiliö).
- Vie suodatuskäynnistysbakteerit sisään (Huomaa mukaan kuuluva käyttöohje!).
- Sulje säiliö (→Sulje puhdistus ja huolto\säiliö).
- Asenna liittynät (→ Asennus).
- Tarkasta letkujen, liikkaveden poivirtauksen korkin, varmuussalvallisen kiristysrenkaan tiukka kiinnitys.
- Aseta toimintakytkin (J 5) tarvittaessa asentoon Veden suodattaminen (40).
- Kytke lammikkopumppu päälle.
- Kytke UVC-laite vasta sitten päälle, kun vesi on virrannut läpi laitteesta. Odota tarvittaessa 24 tuntia. Työnnä verkkopistoke pistorasiaan. UVC-laite kytkeytyy heti päälle, sininen LED (J 33) palaa.

Käyttö

Alle 10 °C Vedenlämpötilassa laite ei ole enää biologisesti aktiivinen. Laite on poistettava käytöstä veden lämpötilan ollessa alle 8 °C tai viimeistään silloin, kun on odotettavissa pakkasta.

Normaali käyttötilanne: UVC-laite kytketty päälle. N. 8000 käyttötunnin jälkeen täytyy UV-C-lamppu vaihtaa.

Häiriönpoisto

Häiriö	Syy	Korjaus
Ei vedenvirtausta takaisinvirtauksilaitoskappaleen läpi	- Suodatinpumpua ei kytketty päälle.	- Kytke suodatinpumppu päälle
	- Syöttöjohdot tukkeutuneet	- Tarkasta syöttöjohdot
	- Toimintakytkin ei ole Veden suodatus -asennossa	- Aseta toimintakytkin asentoon Veden suodatus
UVC-lampun näytössä ei ole valoa.	- Liitäntä viallinen tai sitä ei tapahdu	- Tarkista liitäntä (verkkopistoke, verkkosulake)
	- Lämpötilavahti on kytkenyt UVC-lampun pois päältä	- Anna UVC-lampun jäähtyä
	- UVC-lamppu viallinen	- Vaihda UVC-lamppu
	- Kvartsilasiputkea ei ole asennettu	- Asenna kvartsilasiputki
Suodatusteho ei tyydyttävä	- Toimintakytkin ei ole Veden suodatus -asennossa	- Aseta toimintakytkin asentoon Veden suodatus
	- Laite on liian lyhyen aikaa käytössä	- Odota vielä muutamia päiviä/viikkoja
	- Vesi on erittäin likaantunut	
	- Liian paljon kaloja ja eläimiä	- Noudata ohjearvoa
	- Suodatinsienet likaantuneita	- Puhdista suodatinsienet
	- Kvartsilasiputki likaantunut	- Puhdista kvartsilasiputki
	- UVC-lamppu enemmän kuin 8000 tuntia käytössä	- Vaihda UVC-lamppu

Kuluvat osat

UVC-lamppu, kvartsilasi ja suodatusvaahdot ovat kuluvia osia, ne eivät kuulu takuun piiriin.

Puhdistus ja huolto

Poista/asenna UVC-laitepää



Huomio! Vaarallinen sähköjännite!

Mahdollisia seuraamuksia: Kuolema tai vaikea loukkaantuminen.

Suojatoimenpiteet: Ennen kuin työskentelet laitteella, katkaise laitteesta virta.

Poista UVC-laitepää

Kuva (E)

Toimit näin:

- Paina UVC-laitepäässä (4) sinistä painiketta Paine (31).
- Kierrä UVC-laitepäättä hieman vastapäivään.
- Vedä UVC-laitepää varovasti ulos suodatinkannesta (8).

Lisää UVC-laitepää

Kuva (F)



Ohje!

O-rengas (32) UVC-vesikotelon (4) lukossa on tiukasti jännitetty. Ota O-rengas pois vain, kun se täytyy vaihtaa (O-rengas on esim. huokoinen).

Toimit näin:

- Aseta UVC-laitepää (4) varovasti suodatinkanteen.
- Käännä UVC-laitepäättä myötäpäivään vasteeseen saakka. Sininen painike "Paine" loksauttaa paikoilleen (31).

Avaa/sulje säiliö



Huomio! Vaarallinen sähköjännite!

Mahdollisia seuraamuksia: Kuolema tai vaikea loukkaantuminen.

Suojatoimenpiteet: Ennen kuin työskentelet laitteella, katkaise laitteesta virta.

Avaa säiliö

Kuva (G)

Toimit näin:

- Työnnä varmistussalpa (36) takaisin.
- Paina lukituskoukku (35) sisään.
- Avaa kiristysrengas (10) ja ota se pois.

Sulje säiliö

Kuva (H, I)

Toimit näin:

- Puhdista ura (H 37) säiliön reunan ympärillä.
- Rasvaa kannen tiiviste (34) ja aseta napakasti säiliön ylemmän reunan ympäri (38).
- Paina suodattimen kansi (I 8) suodatinsienipaketin (39) kanssa säiliöön, tarvittaessa ota oma vartalon paino avuksi.
- Aseta kiristysrengas (10) säiliön ylemmän reunan ympäri (älä purista verkkokaapelia väliin!) ja kokoa.
- Loksauta lukkokoukku (35) paikoilleen.
- Lisää varmistussalpa (36) väliin.

Suodatinsienten puhdistus

Puhdista suodatinsienet helposti Easy-Clean-toiminnan avulla (käytä puhdistuskädensijaa ja huuhtelee vedellä), UVC-laite ja UVC-vesikotelo.

Kuva (J, K, L)

Toimit näin:

- Poista korkki poisvirtausletkusta tai likaveden poisvirtausliitoskappaleesta (K 7). Huomautus: Älä hukkaa kupuun asetettua tiivistettä!
- Aseta toimintakytkin (5) vastapäivään Suodatinsienten puhdistus -asentoon (41).
- Toista voimakkaasti puhdistuskädensijaa (3) ylös vetäen ja paina jälleen vasteeseen saakka alas (pumppaa). Suodatinsienet huuhdellaan.
- Heti kun kirkaassa letkuliitoskappaleessa (20) vain on nähtävissä puhdasta vettä, aseta toimintokytkin (5) vastapäivään UVC-puhdistus-asentoon (L 42). UVC-laite ja UVC-vesikotelo huuhdellaan.
- Heti kun kirkaassa letkuliitoskappaleessa (20) vain on nähtävissä puhdasta vettä, aseta toimintakytkin (5) vastapäivään Veden suodatus -asentoon (J 40). Laite suodattaa lammikkovettä.
- Sulje poisvirtausletku tai likaveden poisvirtausliitoskappale (7) jälleen korkilla (pane tiivisterengas sisään!) (C 9).

Puhdista kvartsilasiputki manuaalisesti

Kuva (E, F)

**Huomio!** Vaarallinen sähköjännite!**Mahdollisia seuraamuksia:** Kuolema tai vaikea loukkaantuminen.**Suojatoimenpiteet:** Ennen kuin työskentelet laitteella, katkaise laitteesta virta.

Toimit näin:

- Kytke suodatinpumppu pois päältä.
- Poista UVC-laitepää (→Poista/aseta Puhdistus- ja huolto-UVC-laitepää).
- Tarkasta, että kvartsilasiputki (F 19) ja O-rengas (32) ovat ehjät, tarvittaessa vaihda ne uusiin.
- Puhdista kvartsilasiputki ulkoisesti kostealla liinalla.
- Aseta UVC-laitepää (→Poista/aseta Puhdistus- ja huolto-UVC-laitepää).
- Kytke suodatinpumppu päälle.
- Kytke UVC-laite päälle.

Puhdista laite ja pese tai vaihda suodatinsienet

Suodatinsienet kuluvat mekaanisesta rasituksesta ja yleisestä vanhenemisesta johtuen. OASE suosittelee: Vaihda kauden alkuun vanhat suodatinsienet uusiin.

Kuva (M, N, O)

**Huomio!** Vaarallinen sähköjännite!**Mahdollisia seuraamuksia:** Kuolema tai vaikea loukkaantuminen.**Suojatoimenpiteet:** Ennen kuin työskentelet laitteella, katkaise laitteesta virta.

Toimit näin:

- Kytke suodatinpumppu pois päältä.
- Ota kaikki letkut, letkuliitokset pois (M).
- Poista UVC-laitepää (4) (→Puhdistus ja huolto\UVC-laitepään poistaminen/asettaminen).
- Avaa säiliö (→Puhdistus ja huolto\säiliön avaaminen).
- Nosta kansi suodatinsienipaketin (N 39) kanssa ja aseta niin pehmeälle puhtaalle alustalle, että suodatinsienipaketti on ylhäällä kiinnityslevyn (15) kanssa.

Suodatinsienten poistaminen

- Tarkista suodatinsienet ja joko pese tai vaihda.
- Ota suodatinlevy (N 15) irti ja ota molemmat ruuvit (43) pois.
- Vedä suodatinsienet pois.

Puhdista osat

Kuva B

- Suihkuta säiliö, kiristysrenkas, kansi (poista UVC-laitepää!) yhdessä UVC-vesikotelon (18) ja ristikkoputken (17) kanssa kaikista suunnista voimakkaalla vesisuihkulla.
- Pese suodatinsienet tarvittaessa yksittäin voimakkaasti yhteen painamalla juoksevan veden alla.

Suodatinsienten asentaminen:

Kuva (P, Q)

- Työnnä puhdistustangot (16) vuorotellen: ensin sininen (14), sitten punainen (13) suodatinsieni niin, että puhdistustangot ovat molemmissa halkeamissa.
- Aseta sieniin loppupääksi kiinnityslevy (15) viimeiseen suodatinsieneen kauluksen (44) kanssa.
- Kiinnitä kiinnityslevy jälleen kahdella ruuvilla (Q 43) puhdistustankoihin.
- Palauta ennalleen jälleen kaikki liitännät (→ Asennus).

Vaihda UVC-lamppu



Huomio! Vaarallinen sähköjännite!

Mahdollisia seuraamuksia: Kuolema tai vaikea loukkaantuminen.

Suojatoimenpiteet: Kytke verkkojännite pois ennen työskentelyä koneella ja varmista se tahatonta uudeen käynnistystä vastaan.



Huomio! Särkyvää lasia.

Mahdollisia seuraamuksia: Viiltohaavoja käsiin.

Suojatoimenpiteet: Kvartsilasirin ja UVC-lampun varovainen käsittely.



Ohje!

- Kvartsilasiputkessa on kondensaatioveden muodostusta. Kondensaatioveden muodostuminen on väistämätöntä, eikä sillä ole vaikutusta laitteen toimintaan taikka turvallisuuteen.
- Kvartsilasiputki voi ajan kuluessa naarmuuntua tai mennä läpinäkymättömäksi. Tässä tapauksessa riittävä UVC-lampun puhdistusteho ei ole enää sopiva. Kvartsilasiputki täytyy vaihtaa.
- N. 8000 käyttötunnin jälkeen täytyy UVC-lamppu vaihtaa. Vain sellaisten UVC-lamppujen käyttö on sallittu, joiden nimike ja tehotieto täsmäävät tyyppikilven tietojen kanssa.

Kuva (R, S, T, U, V)

Toimit näin:

- Poista UVC-laitepää (→ UVC-laitepään poistaminen/asettaminen).
- Puhdista kvartsilasiputki (R 19) ulkoisesti kostealla liinalla.
- Löysää asetusruuvi (46) pidikerengaassa (46) ja ruuvaa pidikerengas irti.
- Poista kvartsilasiputki O-renkaan (S 47) kanssa.
- Vedä UVC-lamppu (T 49) ulos lampunkannasta.
- Vedä kuljetusvarmistukset (48 ja 50) UVC-lampusta ja työnnä ne uuden UVC-lampun päälle.
- Aseta UVC-lamppu.
- Pane kvartsilasiputki (U 19) jälleen UVC-lampun (49) päälle.
- Työnnä O-renkas (47) ja pidikerengas (45) jälleen kvartsilasiputken päälle.
- Kierrä pidikerengas kiinni vasteeseen (51) saakka.
- Kiristä asetusruuvi (46) pidikerengasta (V) varten.
- Aseta UVC-laitepää jälleen (→ UVC-laitepään poistaminen/asettaminen).
- Kytke lammikkopumppu päälle.
- Kiinnitä UVC-laitteen verkkopistoke.

Käytöstä poisto/varastointi/talven yli säilytys

- Mikäli mahdollista tyhjennä säiliö, letkut ja liitännät.
- Puhdista laite perusteellisesti ja tarkista mahdolliset vauriot.
- Poista, puhdista, kuivaa ja varastoi jäättömänä suodattimen kansi yhdessä UVC-puhdistuslaitteen kanssa.
- Säilytyspaikan on oltava lasten ulottumattomissa.
- Varmista kaivetun säiliön pystytyspaikka siten, että se ei muodosta onnettomuusriskiä ihmisille ja eläimille.

Hävittäminen

Tue meitä, kun pidämme huolta vahingoittumattomasta ympäristöstä ja ota huomioon seuraavat hävittämisohjeet!

	Hävitä palautusjärjestelmän kautta. Tee sähkölaite aina käyttökelvottomaksi leikkaamalla kaapelit irti !	Hävitä talousjätteen kautta:
	UVC-puhdistuslaite (elektronikkaal)	Pakkaus
	UVC-lamppu (elohopeaal)	Kulutetut suodatinsienet, tiivisteet
		Suodatinsäiliö

Az eredeti használati útmutató fordítása

Információk ehhez a használati útmutatóhoz

Üdvözljük az OASE Living Water nevében. Ön ezen termék **FiltoClear 12000/16000/20000/30000** megvásárlásával jó döntést hozott.

Az első használatba vétel előtt olvassa el gondosan a használati útmutatót és ismerkedjen meg a készülékkel. Az készülékkel, vagy a készüléken végzett bármilyen munka esetén tartsa be a jelen útmutatóban leírtakat.

A készülék helyes és biztonságos használata érdekében feltétlenül vegye figyelembe a biztonsági előírásokat.

Őrizze meg gondosan a jelen használati útmutatót. Ha másnak adja a készüléket, adja oda ezt a használati útmutatót is.

A jelen útmutatóban használt szimbólumok

A jelen használati útmutatóban használt szimbólumok jelentése a következő:



Áramütésveszély! Veszélyes elektromos feszültség, mely súlyos személyi sérülést okozhat.

A szimbólum közvetlen veszély kockázatára utal, mely a megfelelő óvintézkedések megtétele nélkül súlyos, vagy halálos kimenetelű sérüléssel és járhat.



Általános veszélyforrás: személyi sérülés veszélye

A szimbólum közvetlen veszély kockázatára utal, mely a megfelelő óvintézkedések megtétele nélkül súlyos, vagy halálos kimenetelű sérüléssel és járhat.



Fontos útmutató a zavarmentes működéshez.

Csomagolás

(B) ábra	Darabszám	Leírás
	1	FiltoClear prészűrő UVC-készülékkel
	1	Csatlakozóanyag
20	2	Csővég, átlátszó, 2"
21	2	Csővég, átlátszó, 1 1/2"
22	1	Csővég, fekete, 2"
23	1	Csővég, fekete, 2", menetes
24	1	Csővég, fekete, 1 1/2"
25	1	Csővég, fekete, 1 1/2", menetes
26	3	Borítóanya
27	1	Tömítőlemez, fekete
28	2	Átfolyási zászló, zöld
29	4	Tömítőbilinc

Rendeltetésszerű használat

FiltoClear 12000/16000/20000/30000, a továbbiakban "készülék", és a csomagolásban található minden más (alkat)rész kizárólag csak a következőképpen használható:







- Kerti tavak mechanikus és biológiai tisztítására
- Üzemeltetés a műszaki adatok betartása mellett.

A készülékre a következő korlátozások érvényesek:

- Kizárólag víz szűrésére használható.
- Soha nem szabad vízátfolyás nélkül működtetni.
- Nem szabad kisipari- vagy ipari célokra használni.
- Nem szabad vegyszerekkel, élelmiszerekkel, gyúlékony vagy robbanékony anyagokkal együtt alkalmazni.

A készülék felépítése és működésének leírása

Készülék felépítése

(B) ábra	Tárgy
1	 Vizvisszavezető csont a tisztított tóvíz visszavezetésére
2	 Vizbevezető csont a szennyezett tóvíz bevezetésére
3	Tisztítófogantyú, felhúzásával a szűrőszivacsok összenyomásra kerülnek
4	UVC-készülékfej hőmérséklet érzékelővel, tartóval és UVC-lámpa kémlelőablakkal. Az UV-C lámpa automatikus kikapcsolása túlhevüléskor, ismételt bekapcsolás lehüléskor.
5	Funkciókapcsoló a vízátfolyás átállításához. Forgassa óra járásával ellenkező irányba. 3 helyzet van.
	 I: Viz szűrése és megvilágítása
	 II: Szivacsok tisztítása („Easy-Clean-technológia”)
 III: UVC-készülék és UVC-vízgyűjtő ház öblítése	
6	Megkerülés, optimalizálja az UVC-megvilágítás hatékonyságát nagy átfolyási mennyiség esetén
7	 Szennyeződött víz lefolyócsont a szennyeződött víz elvezetésére
8	Szűrőfedél
9	Zárókupak benne fekete tömítőlappal
10	Tartógyűrű, összetartja a szűrőfelelet és a tartályt
11	Skálázás, a max. beépítési mélység jelzésére
12	Üzem közben a tartály nyomás alatt van (max. 0,2 bar)
13	Finom szűrőszivacs a nitrifikációhoz és denitrifikációhoz
14	Durva szűrőszivacs a nitrifikációhoz
15	Rögzítőlemez, a szűrőszivacsokat a tisztítórudakon tartja
16	Tisztítórúd, összekapcsolja a tisztítófogantyút és a szűrőtárcsát
17	Rácsos cső, távol tartja a szűrőszivacsokat az UVC-vízgyűjtő háztól
18	UVC-vízgyűjtő ház, a vizet az UVC-készülékhez vezeti
19	Kvarcüveg cső UV-C lámpával

Funkcionális leírás

(A) ábra

Egy szűrőszivattyú (készletben található meg a csomagban) egy nyomásálló tartályba továbbítja a vizet, melyben a különböző tisztítási fázisok történnek, és végül a víz továbbításra kerül a tóba. A tisztításkor képződő szennyezett víz felhasználható a kert trágyázására.

(B) ábra

Tisztítási fázis „Szűrés”: A víz átáramlik a szűrőszivacsokon. A szűrőszivacsok felfogják a mechanikai szennyeződéseket. A lebegő anyagok és a bio-iszap leülepednek a tartály fenekén. A szűrőszivacsokon baktériumok telepednek meg, melyek elvégzik a víz biológiai tisztítását. Tevékenységük + 10°C felett indul meg.

Durva szűrőszivacsok (kék)	Finom szűrőszivacsok (piros)
Gyors áramlási sebesség	Lassú áramlási sebesség
Nitrifikáló baktériumok	Nitrifikáló és denitrifikáló baktériumok
Ammonium -> Nitrát -> Nitrát átalakítás	Nitrát -> nitrogén átalakítás

Tisztítási fázis „Megvilágítás”: A víz UV-C lámpa ultraibolya fénye kezeli. A lebegő algák és a kórokozók elpusztulnak.

Megkerülés: A megkerülés gondoskodik róla, hogy a visszavezetett víz egy része (kb. 25%) megvilágításra kerül, így magas forgatási arány esetén is megfelelő megvilágítási időtartam érhető el.

Szűrőindító: A készülék teljes biológiai tisztítóhatását csak néhány hét elteltével éri el. A baktériumok megtelepedése a szűrőszivacsokon baktériumok hozzáadásával jelentősen felgyorsítható.

Az OASE javaslatai:

- Szűrőindító: OASE BioKick.
- A halállományra vonatkozó irányérték: Max kb. 60 cm hal-hosszúság 1 m³ tóvízhez.
- Tószivattyú a FiltoClear 12000-hez: Aquamax Eco 8000.
- Tószivattyú a FiltoClear 16000-hez: Aquamax Eco 10000.
- Tószivattyú a FiltoClear 20000-hez: Aquamax Eco 12000.
- Tószivattyú a FiltoClear 30000-hez: Aquamax Eco 16000.

Biztonsági utasítások

A OASE cég ezt a készüléket a technika aktuális állása és a fennálló biztonsági előírások szerint építette. Ennek ellenére a készülékből veszélyek indulhatnak ki személyekre és dologi értékekre, ha a készüléket szakszerűtlenül, ill. nem a használati célnak megfelelően alkalmazzák, vagy ha nem veszik figyelembe a biztonsági utasításokat.

Biztonsági okokból gyermekek és 16 évnél fiatalabbak, valamint olyan személyek, akik nem képesek felismerni a lehetséges veszélyeket, vagy jelen használati utasítást nem ismerik, nem használhatják a készüléket. Figyelni kell a gyerekekre, hogy ne játszanak a készülékkel.

Veszélyek a víz és elektromosság kombinációja által

- A víz és elektromosság kombinációja nem előírászerű csatlakoztatás vagy szakszerűtlen kezelés esetén áramütés miatti halálhoz vagy súlyos sérülésekhez vezethet.
- Mielőtt a vízbe nyúlna, feszültségmentesítse az összes vízben lévő készüléket.

Előírászerű elektromos telepítés

- Az elektromos rákötéseknek meg kell felelniük a nemzeti szabályozásoknak és ezeket kizárólag szakember kivitelezheti.
- Egy személy akkor számít szakképzett villanyszerelőnek, ha képzése, ismeretei és tapasztalata alapján képes felmérni és elvégezni a munkát. A szakember képes kell hogy legyen a lehetséges veszélyek felismerésére, és a vonatkozó nemzeti és regionális és normák és szabályok betartására.
- Ha kérdése, vagy problémája van, forduljon villanyszerelő szakemberhez.
- A készülék csatlakoztatása csak akkor megengedett, a készülék és a tápáram paraméterei megegyeznek. A készülék adatai a típus táblán, valamint a csomagoláson, és ebben az útmutatóban találhatóak meg.
- A készüléket 30 mA névleges áramerősségű hibaáram-védelemmel kell ellátni.
- A hosszabbító (pl. elosztóléc) és az elosztó meg kell hogy feleljen a szabadban történő felhasználás feltételeinek (fröccsenés-védelemmel ellátva).
- A készülék víztől számított biztonsági távolsága legalább 2 m kell hogy legyen.
- A hálózati csatlakozóvezetékeknek nem szabad a H05RN-F jelölésű gumi tömlővezetékeknek kisebb keresztmetszettel rendelkezniük. A hosszabbító vezetékeknek eleget kell tenniük a DIN VDE 0620 követelményeinek.
- A csatlakozókat védje a nedvességtől.
- A készüléket csak előírászerűen telepített dugaszolóaljzatról működtesse.

Biztonságos működés

- Sérült vezeték, vagy ház esetén a készüléket tilos üzemeltetni.
- Ne hordozza vagy húzza a készüléket a csatlakozó vezetékénél fogva!
- A vezetékét védve helyezze el, így kizárhatóak a sérülések és senki nem bukik fel benne.
- Ne nyissa fel a készüléket, vagy az alkatrészeket, ha erre az útmutató nem szólítja fel kifejezetten.
- Kizárólag eredeti pótalkatrészeket és tartozékokat használjon a készülékhez.
- Soha ne végezzen műszaki változtatásokat a készüléken.
- Szerelést csak OASE szakszerviz végezzen.
- A csatlakozóvezeték nem cserélhető ki. Egy sérült vezeték esetén a készüléket ill. az alkotórészeit ártalmatlanítani kell.
- A készüléket csak akkor üzemeltesse, ha a tóvízben nem tartózkodnak emberek!
- A készülék, a csatlakozók és aljzatok nem vízállóak, ezért a vízbe nem helyezhetők bele, ill. ott nem szerelhetők össze.
- A csatlakozót és az aljzatot tartsa szárazon.

A készülék szimbólumai

A készüléken látható figyelmeztető szimbólumok a következő jelzésekkel bírnak:



Személyi sérülés veszélye szakszerűtlen használat esetén

A szakszerűtlen használat sérüléshez és anyagi károkhoz vezethet. Elsőnek olvassa el a használati útmutatót.



Általános veszélyforrás által okozott személyi sérülések veszélye

Veszélyes UV-C-sugárzás! A sugárzás káros lehet a szemre és a bőrre. Az UV-C-lámpát kizárólag a készülékházban üzemeltesse.

A készüléken látható kezelési szimbólumok a következő jelzésekkel bírnak:

IP 24

A veszélyes alkatrészek érintésvédelemmel rendelkeznek. Felfröccsenő víztől védett.



Óvja közvetlen napsugárzástól.



Fagy esetén szerelje le.

Felállítás

(A) ábra

A tervezésnél vegye figyelembe az alábbiakat:

- A készülék távolsága a víztől: min. 2 m (biztonsági távolság!).
- A készüléket ne tegye ki közvetlen napsugárzásnak.
- Vízvisszavezetés helye. Az OASE javaslatai: Hosszabbítsa meg a visszavezető tömlőt oly módon, hogy a tisztított víz közvetlenül, pl. egy patakon keresztül jusson vissza a tóba. Így a víz oxigénben is dúsul.
- Szintkülönbség a szűrőfedés és a víz-visszavezetési hely között: max. 2 m.

1. felállítási lehetőség: Ássa be a tó közelében.

A tó közelében ásson egy gödröt és a jelzésig (B 11) helyezze bele a tartályt.

2. felállítási lehetőség: Állítsa fel a tó közelében.

A készüléket a tó közelében, elárasztástól védett helyen állítsa fel (pl. bokrok mögé rejtve). A talajnak szilárdnak és síknak kell lennie.

Egy szűrőszivattyú csatlakoztatása

Egy prészűrő üzemeltetéséhez szűrőszivattyú szükséges (csak a csomag készletében van). A szivattyúval való összekapcsoláshoz kizárólag nagynyomású tömlő használható, mely minimum 0,2 bar-t ill. a szivattyú legnagyobb nyomását képes elviselni.

A készülékre a következő belső átmérőjű tömlők csatlakoztathatóak: 1 1/2" vagy 2".

Felszerelés

(C) ábra

A készülékre 1 ½"-tömlők vagy 2"-tömlők csatlakoztathatók. A csomag tartalmazza a megfelelő tömlővégeket.

Javaslat: Használjon 2"-tömlőket, így a vizet minimális nyomásvesztéssel továbbíthatja a vezetékeken keresztül.

Ha szűrőindítót használ, a következő szerelési lépésekkel helyezze be azt a tartályba (→ Üzembehelyezés).

Vízvezetés felszerelése

Ez az alábbiak szerint végezhető el:

- A hollandi anyát (26) tolja rá a fekete tömlővégre (22).
- Helyezze be az átfolyás-jelző zászlót (27) a hollandi anyába (26).
- A hollandi anyával csavarozza rá a tömlőcsatlakozást a vízvezető csompra (2).
- A tömlőbilincset (29) húzza rá a tömlőre (30).
- Tolja rá a tömlőt a csőcsompra (ütközésig) és rögzítse a bilinccsel.

Szerelje fel a vízvisszavezető részt

Ez az alábbiak szerint végezhető el:

- A hollandi anyát (26) tolja rá az átlátszó tömlővégre (20).
- Helyezze be az átfolyás-jelző zászlót (28) a hollandi anyába.
- A hollandi anyával csavarozza rá a tömlőcsatlakozást a vízvisszavezető csompra (1).
- A tömlőbilincset (29) húzza rá a tömlőre (30).
- Tolja rá a tömlőt a csőcsompra és rögzítse a bilinccsel. Az utolsó szakaszt, mely az átfolyási-, és szennyeződési kémlelőablak, hagyja szabadon (D).

Szennyezett víz elvezetésnek felszerelése

A tisztításkor képződő szennyezett víz felhasználható trágyázásra. Javaslat: Csatlakoztassa kimenő tömlőt (a csomag nem tartalmazza) és fektesse le a megfelelő helyre (pl. ágyás).

Ez az alábbiak szerint végezhető el:

- Csavarja le a zárókupakot (9) a szennyezett víz kiveető csőcsomkjáról (7).
- A hollandi anyát (26) tolja rá az átlátszó tömlővégre (20).
- Helyezze be az átfolyás-jelző zászlót (28) a hollandi anyába.
- A hollandi anyával csavarozza rá a tömlőcsatlakozást a csompra.
- A tömlőbilincset (29) húzza rá a tömlőre (30).
- Tolja rá a tömlőt a csőcsompra és rögzítse a bilinccsel. Az utolsó szakaszt, mely az átfolyási-, és szennyeződési kémlelőablak, hagyja szabadon (D).

Zárja el a szennyezett víz elvezetését



Útmutatás!

Szűrési üzemmódban a szennyezett víz csomkjár (7) vagy a rá csatlakoztatott tömlőt (30) le kell zárni egy tömitőlap behelyezésével. Ezzel elkerülhető a töveletlenszerű kiürítése.

Ez az alábbiak szerint végezhető el:

- A tömlőbilincset (29) húzza rá a tömlőre (30).
- Tolja rá a tömlőt a csőcsompra (23) és rögzítse a bilinccsel.
- Zárókupak és megfelelő tömitőlap (9) behelyezésével zárja le a csomkot.

Üzembe helyezés



Figyelem! Érzékeny elektromos alkatrészek.

Lehetséges következmény: A készülék tönkremegy.

Övintézkedés: Tilos a készüléket fokozatmentesen állítható áramforrásra kapcsolni.

Az OASE a **BioKick** termékek használatát javasolja (OASE-Szűrőindító baktériumkultúra):

- Elsőnek beüzemeléskor
- A szűrőszivacsok többszöri kimosását követően
- Új szűrőszivacsok beszerelését követően
- Újbóli üzembehelyezésnél, hosszú áttelelést követően

Ha szűrőindító baktériumokat használ („Filterstarter”), a készüléket kb. 24 órán keresztül kikapcsolt UVC-tisztító nélkül kell üzemeltetni. Ha nem használ szűrőindító baktériumokat, üzembehelyezéskor rögtön a „csatlakozások felszerelése” lépéssel kezdje.

Ez az alábbiak szerint végezhető el:

- Nyissa ki a tartályt (→Tisztítás és karbantartás\tartály nyitása).
- Helyezze be a szűrőindító baktériumokat (vegye figyelembe az ehhez tartozó használati útmutatót).
- Zárja le a tartályt (→Tisztítás és karbantartás\tartály zárása).
- Szerelje fel a csatlakozásokat (→ Összeszerelés).
- Ellenőrizze a következő elemek megfelelő illeszkedését: tömlők, szennyezett víz elvezetés zárókupakja, tartógyűrű, biztonsági retesz.
- A funkciókapcsolót (J5) igény esetén állítsa vízsűrési helyzetbe (40).
- Tavi szivattyút bekapcsolása.
- Csak akkor kapcsolja be az UVC-készüléket, ha az már teljesen feltöltődött vízzel. Szükség esetén várjon 24 órát. Csatlakoztassa a csatlakozót az aljzathoz. Az UVC-készülék azonnal bekapcsol, a kék LED (J 33) világít.

Üzem

10 C alatti vízhőmérséklet esetén a készülék biológiailag már nem aktív. 8°C-os vízhőmérséklet alatt, vagy legkésőbb a várható fagyok esetén a készüléket üzemem kívül kell helyezni.

Normál üzemállapot: UVC készülék be van kapcsolva. Az UVC lámpát kb. 8000 üzemóra elteltével ki kell cserélni.

Zavarelhárítás

Zavar	Ok	Megoldás
Nem áramlik vissza víz a visszavezető csomponkon.	- A szűrőszivattyú nincs bekapcsolva.	- Kapcsolja be a szűrőszivattyút
	- El van tömődve a bevezetőcső	- Ellenőrizze a bekötéseket
	- A funkciókapcsoló nem áll „vízsűrés”-en	- Állítsa át a funkciókapcsolót „vízsűrés”-re
Az UVC-lámpa kijelzője nem világít	- A csatlakozás hibás, vagy nem történt meg	- Ellenőrizze a csatlakozást (aljzat, biztosíték)
	- A hőmérséklet-szabályzó kikapcsolta az UVC lámpát	- Hagyja lehűlni az UVC-lámpát
	- Az UVC-lámpa meghibásodott	- Cserélje ki az UVC-lámpát
	- A kvarcüveg-cső nincs beszerelve	- Szerelje be a kvarcüveg-csővet
Nem kielégítő a szűrési teljesítmény	- A funkciókapcsoló nem áll „vízsűrés”-en	- Állítsa át a funkciókapcsolót „vízsűrés”-re
	- A készülék még nem üzemel elég hosszú ideje	- Várjon még egy pár napot/hetet
	- A víz rendkívül koszos	
	- Túl nagy a hal- és állatállomány	- Tartsa be az irányadó értékeket
	- A szűrőszivacsok koszosak	- Tisztítsa ki a szűrőszivacsokat
	- A kvarcüveg-cső elszennyeződött	- A kvarc üvegcső tisztítása
- Az UVC-lámpa már több mint 8000 órája üzemel	- Cserélje ki az UVC-lámpát	

Kopóalkatrészek

Az UVC-lámpa, a kvarcüveg és a szűrőhabok kopóalkatrészek, és rájuk nem vonatkozik a szavatosság.

Tisztítás és karbantartás

Vegye le/helyezze fel az UVC-készülékfejet



Figyelem! Veszélyes elektromos feszültség!

Lehetséges következmények: halálos vagy súlyos sérülések.

Övintézkedések: A készüléken végzendő munka megkezdése előtt kapcsolja le a hálózati feszültséget.

Vegye le az UVC-készülékfejet

(E) ábra

Ez az alábbiak szerint végezhető el:

- Az UVC készülékfejen (4) nyomja meg a kék „Press” gombot (31).
- Kissé forgassa el az UVC-készülékfejet óramutató járásával ellenkező irányba.
- Húzza ki az UVC-készülékfejet óvatosan a szűrőfedélből (8).

UVC-készülékfej behelyezése

(F) ábra



Útmutatás!

Az O-gyűrű (32) az UVC-vízgyűjtő ház zárján (4) erősen rögzítve van. Az O-gyűrűt csak akkor vegye le, ha azt ki kell cserélni, (pl. ha lukacsos az O-gyűrű).

Ez az alábbiak szerint végezhető el:

- Helyezze be az UVC-készülékfejet (4) óvatosan a szűrőfedélbe.
- Forgassa el az UVC-készülékfejet útközéig óramutató járásával megegyező irányba.
A kék „Press” (31) gomb a helyére pattan.

Tartály nyitása/zárása



Figyelem! Veszélyes elektromos feszültség!

Lehetséges következmények: halálos vagy súlyos sérülések.

Övintézkedések: A készüléken végzendő munka megkezdése előtt kapcsolja le a hálózati feszültséget.

Tartály nyitása

(G) ábra

Ez az alábbiak szerint végezhető el:

- Tolja rá a biztosítóreteszt (36).
- Nyomja be a zárókallantyút (35).
- Nyissa ki és vegye le a tartógyűrűt (10).

Tartály zárása

(H, I) ábra

Ez az alábbiak szerint végezhető el:

- Tisztítsa meg a tartály körül lévő hornyot (H 37).
- Zsírozza be a fedél tömítését (34) és szorosan helyezze rá a tartály felső peremére (38).
- A szűrőfedelez (I 8) a szűrőszivacs-készlettel (39) együtt nyomja rá a tartályra, szükség esetén testsúlyával nehezedjen rá.
- Helyezze rá a tartógyűrűt (10) a tartály felső peremére (ne csipje be a tápkábel!) és illessze össze.
- Zárja rá a zárókallantyút (35).
- Tolja be a biztosítóreteszt (36).

Tisztítsa ki a szűrőszivacsokat

Az Easy-Clean-funkcióval (tisztítófogantyú működtetése és vízzel való leöblítés) egyszerűen tisztítsa meg a szűrőszivacsokat, az UVC-készüléket és az UVC-vízgyűjtő házat.

(J, K, L) ábra

Ez az alábbiak szerint végezhető el:

- Távolítsa el a zárókupakot a kivezető tömlőről, ill. szennyezett víz kivezető csőcsonkjáról (K 7). Figyelem: Ne veszítse el a kupakba behelyezett tömítést!
- A funkciókapcsolót (5) óramutató járásával ellentétes irányban állítsa „szűrőszivacs tisztítása” helyzetbe (41).

- Többször húzza erősen felfelé a tisztítófogantyút (3) és nyomja le ütközésig („pumpáljon”). Ekkor átöblítésre kerülnek a szűrőszivacsok.
- Ha az átlátszó csővégen (20) már csak tiszta víz távozik, óra járásával ellentétes irányban forgassa a funkciógombot (5) „UVC tisztítás” helyzetbe (L 42).
Az UVC-készülék és UVC-vízgyűjtő ház átöblítésre kerülnek.
- Ha az átlátszó csővégen (20) már csak tiszta víz távozik, óra járásával ellentétes irányban forgassa a funkciógombot (5) „víz szűrése” helyzetbe (J 40).
A készülék szűri a tóvizet.
- A kimenő tömlőt ill. a szennyezett víz kimenő csőcsonkját (7) ismét zárja le a kupakkal (helyezze be a tömitést!) (C 9).

Kvarcüveg-cső manuális tisztítása

(E, F) ábra



Figyelem! Veszélyes elektromos feszültség!

Lehetséges következmények: halálos vagy súlyos sérülések.

Övintézkedések: A készüléken végzendő munka megkezdése előtt kapcsolja le a hálózati feszültséget.

Ez az alábbiak szerint végezhető el:

- Kapcsolja ki a szűrőszivattyút.
- Vegye le az UVC-készülékfejet (→Tisztítás és karbantartás/UVC-készülékfej levétele/felhelyezése).
- Ellenőrizze a kvarcüveg-cső (F 19) és az O-gyűrű (32) épségét, szükség esetén cserélje ki őket.
- Tisztítsa meg a kvarcüveg-csővet kívülről nedves kendővel.
- Helyezze vissza az UVC-készülékfejet (→Tisztítás és karbantartás/UVC-készülékfej levétele/felhelyezése).
- Kapcsolja be a szűrőszivattyút.
- Kapcsolja be az UVC-készüléket.

Tisztítsa meg a készüléket és mossa ki, vagy cserélje a szűrőszivacsokat.

A mechanikai igénybevétel és a szokványos elhasználódás miatt a szűrőszivacsok idővel tönkremennek. Az OASE javaslatai: Minden szezon elején helyezzen be új szűrőszivacsokat a régié helyett.

(M, N, O) ábra



Figyelem! Veszélyes elektromos feszültség!

Lehetséges következmények: halálos vagy súlyos sérülések.

Övintézkedések: A készüléken végzendő munka megkezdése előtt kapcsolja le a hálózati feszültséget.

Ez az alábbiak szerint végezhető el:

- A tavi szivattyú kikapcsolása.
- Húzzon ki minden tömlőt és tömlőcsatlakozást (M).
- Vegye le az UVC-készülékfejet (4) (→Tisztítás és karbantartás/UVC-készülékfej levétele/felhelyezése).
- Nyissa ki a tartályt (→Tisztítás és karbantartás/tartály nyitása).
- Emelje le a fedelet a szűrőszivacs-egységgel (N 39) együtt, és tegye le puha, tiszta talajra úgy, hogy a szűrőszivacs-csomag rögzítőtárcsája (15) felfelé nézzen.

Szerelje le a szűrőszivacsokat

- Ellenőrizze a szűrőszivacsokat és mossa ki, vagy cserélje őket.
- A szűrőtárcsát (N 15) a két csavar (43) oldása és eltávolítása után vegye le.
- Húzza ki a szűrőszivacsokat.

Tisztítsa meg az alkatrészeket

B ábra

- A tartályt, a tartógyűrűt, a fedelet (UVC-készülékfej eltávolítása!) az UVC-vízgyűjtő házzal (18) és a rácsos csővel (17) minden irányból tisztítsa meg erős vízsugárral.
- A szűrőszivacsokat együtt, vagy egyesével erős összenyomással mossa ki folyó vízben.

Szerelje fel szűrőszivacsokat:

(P, Q) ábra

- Helyezzen elsőnek kék (14) majd piros (13) szűrőszivacsokat felváltva a tisztítórudakra (16) oly módon, hogy a két tisztítórúd a kivágásokban legyen.
- A legutolsó szűrőszivacsra lezárásként helyezze fel a rögzítőtárcsát (15) a gallérral (44).
- A rögzítőtárcsát erősítse a két csavarral (Q 43) a tisztítórudakhoz.
- Ismét helyezze fel a csatlakozásokat.(→ Összeszerelés).

Cserélje ki az UVC-lámpát



Figyelem! Veszélyes elektromos feszültség!

Lehetséges következmények: halálos vagy súlyos sérülések.

Védelmi intézkedések: Munkavégzés előtt válassza le a készüléket a hálózati feszültségről és biztosítsa nem szándékos bekapcsolás ellen.



Figyelem! Törékeny üveg.

Lehetséges következmények: vágási sérülések a kézen.

Övintézkedések: óvatosan bánjon a kvarcüveggel és az UVC lámpával.



Útmutatás!

- A kvarcüveg csőben kondenzvíz képződik. Ez a kondenzvíz elkerülhetetlen és nincs hatással a működésre vagy a biztonságra.
- A kvarcüveg cső idővel összekarcolódhat vagy elsötétülhet. Ebben az esetben az UVC lámpa kellő tisztítási teljesítménye többé nem biztosított. A kvarcüveg csövet ki kell cserélni.
- Az UVC lámpát kb. 8000 üzemóra elteltével ki kell cserélni. Csak olyan UVC-lámpákat szabad használni, melyek jelölése és teljesítményadatai egyeznek a típus táblán szereplő adatokkal.

(R, S, T, U, V) ábra

Ez az alábbiak szerint végezhető el:

- Vegye le az UVC-készülékfejet (→UVC-készülékfej levétele/felhelyezése).
- Tisztítsa meg a kvarcüveg-csővet (R 19) kívülről nedves kendővel.
- A tartógyűrűn (45) oldja meg a rögzítőcsavart (46) és tekerje le a tartógyűrűt.
- Vegye le a kvarcüveg-csővet az O-gyűrűvel (S 47) együtt.
- Húzza ki az UVC-lámpát (T 49)a lámpafoglalatból
- Húzza le az UVC lámpáról a szállítási rögzítéseket (48 és 50) és húzza rá az új UVC lámpára.
- Helyezze be az új UVC-lámpát.
- A kvarcüveg-csővet (U 19) ismét pattintsa rá az UVC lámpára (49).
- Az O-gyűrűt (47) és a tartógyűrűt (45) ismét tolja rá a kvarcüveg-csőre.
- A tartógyűrűt (51) útközéig húzza rá.
- Húzza meg a tartógyűrű (V) rögzítőcsavarját (46).
- Ismét helyezze be az UVC-készülékfejet (→UVC-készülékfej levétele/felhelyezése).
- Tavi szivattyú bekapcsolása.
- Dugja be az UVC-készülék hálózati csatlakozóját.

Üzemeltetés szünetelése/tárolás/téli tárolás

- A lehető legjobban vízmentesítse a tartályokat, tömlőket és csatlakozókat.
- Alaposan tisztítást kell végezni, és ellenőrizni kell, hogy a készülék nem sérült-e.
- Vegye ki, tisztítsa meg a szűrőfelelet és az UVC-tisztítóberendezést, és az összes szűrőközeggel együtt szárítsa ki és tárolja fagymentesen.
- A készüléket gyermekek számára nem hozzáférhető helyen kell tárolni.
- A felállítás helyén gondoskodjon róla, hogy a beasott tartály ne jelentsen balesetveszélyt az emberek és állatok számára.

Megsemmisítés

A környezet védelme érdekében támogassa törekvéseinket és vegye figyelembe az alábbi leselejtezése útmutatókat!

 Újrahasznosítással leselejtezendő. Az elektromos készülékeket a tápkábel levágásával használhatatlanná kell tenni!	Háztartási hulladékkal együtt leselejtezendő:
UVC-tisztítóberendezés (elektronikai)	Csomagolás
UVC-lámpa (higany!)	Elhasználotott szűrőszivacsok, tömítések
	Szűrőtartály

Tłumaczenie oryginalnej instrukcji użytkownika

Przedmowa do instrukcji użytkownika

Witamy w OASE Living Water. Kupując **FiltoClear 12000/16000/20000/30000**, dokonali Państwo dobrego wyboru. Przed pierwszym uruchomieniem urządzenia należy uważnie przeczytać instrukcję użytkownika i zapoznać się z zasadą działania urządzenia. Wszystkie prace dotyczące tego urządzenia mogą być wykonywane tylko zgodnie z zaleceniami dostarczonej instrukcji.

Bezwzględnie przestrzegać przepisów bezpieczeństwa pracy w odniesieniu do prawidłowego i bezpiecznego użytkownika.

Instrukcję użytkownika należy przechowywać w bezpiecznym miejscu. W przypadku sprzedaży urządzenia nowemu właścicielowi należy przekazać również instrukcję użytkownika.

Symbole w niniejszej instrukcji

Symbole zastosowane w niniejszej instrukcji użytkownika mają następujące znaczenie:



Zagrożenie wypadkowe dla ludzi przez niebezpieczne napięcie elektryczne.

Symbol ten wskazuje na bezpośrednio występujące zagrożenie, które może spowodować śmierć lub ciężkie obrażenia, jeżeli nie zostaną podjęte stosowne działania zabezpieczające.



Zagrożenie dla ludzi ze strony niebezpiecznego napięcia elektrycznego.

Symbol ten wskazuje na bezpośrednio występujące zagrożenie, które może spowodować śmierć lub ciężkie obrażenia, jeżeli nie zostaną podjęte stosowne działania zabezpieczające.



Ważna wskazówka na dla bezusterkowego działania.

Zakres dostawy

Rys. (B)	Ilość	Opis
	1	Filtr ciśnieniowy FiltoClear z aparatem UVC
	1	Materiał do przyłączania
20	2	Końcówka węża, przezroczysta, 2"
21	2	Końcówka węża, przezroczysta, 1 1/2"
22	1	Końcówka węża, czarna, 2"
23	1	Końcówka węża, czarna, 2", z gwintem
24	1	Końcówka węża, czarna 1 1/2"
25	1	Końcówka węża, czarna, 1 1/2", z gwintem
26	3	Nakrętka złączkowa
27	1	Uszczelka płaska, czarna
28	2	Chorągiewka przepływowa, zielona
29	4	Obejma węża

Zastosowanie zgodne z przeznaczeniem

FiltoClear 12000/16000/20000/30000, zwany dalej "Urządzeniem", oraz wszystkie pozostałe części objęte zakresem dostawy mogą być używane wyłącznie w następujący sposób:







- Do oczyszczania biologicznego i mechanicznego wody stawu ogrodowego
- Eksploatacja w warunkach zgodnych z danymi technicznymi.

W stosunku do tego urządzenia obowiązują następujące ograniczenia:

- Nigdy nie filtrować cieczy innych, niż woda.
- Nigdy nie użytkować urządzenia bez przepływu wody.
- Nie nadaje się do celów rzemieślniczych ani przemysłowych.
- Nie użytkować połączeniu z chemikaliami, artykułami spożywczymi, substancjami łatwopalnymi lub wybuchowymi.

Budowa urządzenia i opis działania

Budowa urządzenia

Rys. (B)	Objekt	
1		Króciec rurowy na powrocie wody, dla ruchu powrotnego oczyszczonej wody stawowej
2		Króciec rurowy na wlocie, dla wlotu zabrudzonej wody stawowej
3	Rękojeść czyszcząca, przez podciągnięcie do góry gąbki filtra zostają ściśnięte.	
4	Głowica aparatu UVC z czujnikiem temperatury, mocowanie i okienko kontrolne dla lampy UV-C. Automatyczne wyłączenie lampy UV-C w przypadku przegrzania, ponowne włączenie po ostygnięciu.	
5		I: Filtrowanie i naświetlanie wody
		II: Czyszczenie gąbek („technologia Easy-Clean“)
		III: Płukanie aparatu UVC i obudowy wodnej UVC
6	Obejście, optymalizuje działanie naświetlania UVC przy wysokim przepływie	
7		Króciec rurowy odpływu brudnej wody, dla odpływu brudnej wody
8	Pokrywa filtra	
9	Zatyczka z założoną czarną uszczelką płaską	
10	Pierścień mocujący, łączy ze sobą pokrywę filtra i zbiornik	
11	Poziom, do oznaczenia maks. głębokości wmontowania	
12	Zbiornik, będący pod ciśnieniem podczas eksploatacji (maks. 0,2 bar)	
13	Drobna gąbka filtracyjna do nityfikacji i denityfikacji	
14	Gruba gąbka filtracyjna do nityfikacji	
15	Tarcza mocująca, trzyma gąbki filtracyjne na prętach czyszczących	
16	Pręt czyszczący, łączy rękojeść czyszczącą i tarczę filtracyjną	
17	Rura siatkowa, utrzymuje odstęp gąbek filtracyjnych do obudowy wodnej UVC	
18	Obudowa wodna UVC, prowadzi wodę do aparatu UVC	
19	Rura ze szkła kwarcowego z lampą UV-C	

Opis działania

Rys. (A)

Pompa filtracyjna (znajdująca się w zakresie dostawy tylko w zestawie) tłoczy wodę do szczelnego zbiornika, w którym są realizowane poszczególne etapy czyszczenia, a następnie odprowadza ją z powrotem do stawu. Powstająca podczas czyszczenia urządzenia brudna woda może być stosowana do nawożenia ogrodu.

Rys. (B)

Etap czyszczenia „Filtrowanie”: Woda przepływa przez gąbki filtracyjne. Zabrudzenia mechaniczne są zatrzymywane przez gąbki filtracyjne. Zanieczyszczenia unoszone przez wodę i szlam biologiczny osadzają się na dnie zbiornika. Na gąbkach filtracyjnych osiedlają się użyteczne bakterie, które czyszczą wodę biologicznie. Zaczynają one działać, gdy temperatura wody wynosi co najmniej + 10°C.

Grube gąbki filtracyjne (niebieskie)	Drobne gąbki filtracyjne (czerwone)
wysoka prędkość przepływu	niska prędkość przepływu
Bakterie do nityfikacji	Bakterie do nityfikacji i denityfikacji
Przemiana amon ->azotyn ->azotan	Przemiana azotan -> azot

Etap czyszczenia „Naświetlanie”: Woda jest naświetlana światłem ultrafioletowym lampy UV-C. Algi zawieszynowe giną, zarazki chorobotwórcze zostają uśmiercone.

Obejście: Obejście zapewnia, że tylko część powracającej wody (ok. 25%) zostaje naświetlona, tak aby także przy wysokiej częstotliwości zmian cyrkulacji został uzyskany wystarczający okres czasu naświetlania.

„Rozrusznik” filtra: Urządzenie osiąga swoją całkowitą biologiczną skuteczność czyszczenia dopiero po kilku tygodniach. Zasiadlanie gąbek filtracyjnych przez bakterie filtrujące może zostać znacząco przyspieszone przez dodanie bakterii będących tzw. „rozsusznikiem” filtra.

Firma OASE zaleca:

- jako „rozsuszniak” filtra: OASE BioKick.
- jako wskaźnik dla zarybienia w stawie: maks. ok. 60 cm długości ryby na 1 m³ wody stawowej.
- jako pompę stawową dla FiltoClear 12000: Aquamax Eco 8000.
- jako pompę stawową dla FiltoClear 16000: Aquamax Eco 10000.
- jako pompę stawową dla FiltoClear 20000: Aquamax Eco 12000.
- jako pompę stawową dla FiltoClear 30000: Aquamax Eco 16000.

Przepisy bezpieczeństwa

Niniejsze urządzenie zostało wyprodukowane **OASE** zgodnie z aktualnym stanem wiedzy technicznej i obowiązującymi przepisami bezpieczeństwa pracy. Pomimo tego urządzenie może stanowić zagrożenie dla osób i dóbr materialnych, jeżeli będzie użytkowane nieprawidłowo, niezgodnie z jego przeznaczeniem albo sprzecznie z przepisami bezpieczeństwa.

Z uwagi na ogólne bezpieczeństwo niedozwolone jest użytkowanie urządzenia przez dzieci i młodzież poniżej 16. roku życia, a także przez osoby, które nie są w stanie rozpoznać ewentualnych zagrożeń lub nie zapoznały się z niniejszą instrukcją użytkowania. Należy dopilnować, aby urządzeniem nie bawiły się dzieci.

Niebezpieczeństwa w wyniku kontaktu wody z prądem elektrycznym

- Woda w połączeniu z prądem elektrycznym w warunkach nieprzepisowo wykonanego podłączenia lub nieprawidłowej obsługi może prowadzić do ciężkich obrażeń ciała lub do śmierci poprzez porażenie prądem elektrycznym.
- Przed włożeniem rąk do wody należy zawsze odłączyć od napięcia wszystkie znajdujące się w wodzie urządzenia.

Instalacja elektryczna zgodna z przepisami

- Instalacje elektryczne muszą odpowiadać krajowym przepisom instalacyjnym i mogą być wykonywane tylko przez specjalistów elektryków.
- Specjalistą elektrykiem jest osoba, która w oparciu o swoje wykształcenie, wiedzę i doświadczenie jest zdolna i uprawniona do oceny oraz przeprowadzenia końcowego oddania do eksploatacji wykonanych prac. Do zadań specjalistów należy też określenie potencjalnych niebezpieczeństw i zapewnienia przestrzegania obowiązujących miejscowych oraz krajowych norm, przepisów i postanowień.
- W przypadku pytań i problemów należy zwrócić się do specjalisty elektryka.
- Przyłączenie urządzenia jest dozwolone tylko wtedy, jeśli dane elektryczne urządzenia i zasilania energią są zgodne. Dane urządzenia znajdują się na tabliczce znamionowej na urządzeniu lub opakowaniu bądź w niniejszej instrukcji.
- Urządzenie musi być zabezpieczone poprzez urządzenie ochronne prądowe, z prądem uszkodzeniowym wynoszącym maksymalnie 30 mA.
- Przedłużacze przewodów i rozdzielacze prądu (np. listwy z gniaздkami) muszą być przeznaczone do użytkowania na wolnym powietrzu (zabezpieczone przed rozpryskami wody).
- Odstęp bezpieczeństwa urządzenia od wody musi wynosić co najmniej 2 m.
- Przewody łączące z siecią nie mogą mieć mniejszego przekroju poprzecznego niż przewody oponowe o oznaczeniu skrótownym H05RN-F. Przedłużacze muszą spełniać wymogi normy DIN VDE 0620.
- Połączenia wtykowe powinny być chronione przed wilgocią.
- Urządzenie może być podłączane tylko do prawidłowo zainstalowanego gniazdka.

Bezpieczna eksploatacja

- W przypadku uszkodzonych przewodów lub uszkodzonej obudowy nie wolno użytkować urządzenia.
- Nie podnosić ani nie ciągnąć urządzenia za przewód elektryczny!
- Wszystkie przewody należy układać z odpowiednim zabezpieczeniem, aby uniknąć uszkodzeń i możliwości potknięcia.
- Nigdy nie należy otwierać obudowy urządzenia ani należących do niego elementów, jeśli nie jest to wyraźnie zalecane w instrukcji.
- Należy stosować tylko oryginalne dla tego urządzenia części zamienne i akcesoria.
- Nigdy nie dokonywać przeróbek technicznych urządzenia na własną rękę.
- Wszelkie prace naprawcze należy zlecać autoryzowanemu punktowi serwisowemu OASE.
- Przewody sieciowe nie mogą być wymieniane. W przypadku uszkodzenia przewodu, dalsze korzystanie z urządzenia lub jego komponentów nie jest możliwe.
- Nigdy nie włączać urządzenia, gdy w wodzie przebywają ludzie!
- Urządzenie, przyłącza i wtyczki nie są wodoszczelne i nie mogą być położone, ani montowane w wodzie.
- Gniazdo sieciowe i wtyczkę sieciową należy utrzymywać w stanie suchym.

Symbole na urządzeniu

Symbole ostrzegawcze na urządzeniu posiadają następujące znaczenie:



Niebezpieczeństwo obrażeń cielesnych w przypadku nieprawidłowego użytkowania.

Nieprawidłowe użytkowanie urządzenia może prowadzić do obrażeń ciała lub szkód materialnych. Zawsze należy najpierw przeczytać instrukcję użytkowania.



Zagrożenie dla ludzi ze strony niebezpiecznego napięcia elektrycznego.

Niebezpieczne promieniowanie UV-C. Niebezpieczeństwo dla oczu i skóry wskutek błyskania. Lampy UV-C należy używać tylko w obudowie.

Symbole użytkowe na urządzeniu posiadają następujące znaczenie:

IP 24

Zabezpieczenie przed dotknięciem niebezpiecznych części. Zabezpieczenie przed ochlapaniem wodą.



Chronić przed bezpośrednim nasłonecznieniem.



Zdemontować w przypadku mrozu.

Ustawienie

Rys. (A)

Podczas planowania należy przestrzegać następujących zaleceń:

- Odległość urządzenia od wody: min. 2 m (odstęp bezpieczeństwa).
- Nie narażać urządzenia na bezpośrednie działanie promieni słonecznych.
- Miejsce powrotu wody. Firma OASE zaleca: Wąż powrotny należy ułożyć w taki sposób, aby oczyszczona woda wpływała z powrotem do stawu nie bezpośrednio, lecz np. przez strumień. Zostanie ona w ten sposób dodatkowo wzbogacona o tlen.
- Różnica wysokości pomiędzy pokrywą filtra i miejscem powrotu wody: maks. 2 m.

Możliwość ustawienia 1: wkopanie w pobliżu stawu.

W pobliżu stawu należy wykopać dziurę, a następnie umieścić w niej zbiornik, aż do oznaczenia (B 11).

Możliwość ustawienia 2: ustawienie w pobliżu stawu.

Ustawić urządzenie, zabezpieczone przed zalaniem, w pobliżu stawu (np. ukryte za krzewami). Podłoże musi być twarde i równe.

Podłączanie pompy filtrującej

Do działania filtra ciśnieniowego potrzebna jest pompa filtrująca (znajdująca się w zakresie dostawy tylko w zestawie). Połączenie z pompą może nastąpić tylko poprzez węże ciśnieniowe, które są dozwolone dla ciśnienia wynoszącego co najmniej 0,2 bar lub maksymalnego ciśnienia pompy.

Do urządzenia można przyłączyć węże o średnicy wewnętrznej 1 1/2" lub 2".

Montaż

Rys. (C)

Do urządzenia można podłączyć przewody 1 ½" lub 2". Odpowiednie końcówki węży są zawarte w zakresie dostawy. Zalecenie: Aby tłoczyć wodę przez przewody z minimalną stratą ciśnienia należy używać węży 2".

Jeśli stosowany ma być „rozrusznik” filtra, należy wprowadzić go do zbiornika przed kolejnymi krokami montażowymi (→Uruchomienie).

Montaż wlotu wody

Należy postępować w sposób następujący:

- Nakrętkę złączkową (26) nasunąć na czarną końcówkę węża (22).
- Płaską uszczelkę (27) założyć na nakrętkę złączkową (26).
- Końcówkę węża z nakrętką złączkową dokręcić do króćca wlotowego wody (2).
- Obejmę węża (29) nasunąć na wąż (30).
- Nasunąć wąż na końcówkę węża (aż do oporu) i zabezpieczyć obejmą zaciskową węża.

Montaż powrotu wody

Należy postępować w sposób następujący:

- Nakrętkę złączkową (26) nasunąć na przezroczystą końcówkę węża (20).
- Chorągiewkę przepływową (28) założyć na nakrętkę złączkową.
- Końcówkę węża z nakrętką złączkową dokręcić do króćca powrotu wody (1).
- Obejmę węża (29) nasunąć na wąż (30).
- Nasunąć wąż na końcówkę węża i zabezpieczyć obejmą zaciskową węża. Zwolnić ostatni segment jako okienko kontrolne dla przepływu i zabrudzenia (D).

Montaż odpływu wody brudnej

Powstającą podczas czyszczenia urządzenia brudną wodę można wykorzystać do nawożenia. Zalecenie: Podłączyć wąż odpływowy (nie dostarczany w zestawie) układając go aż do odpowiedniego miejsca (np. grządkki).

Należy postępować w sposób następujący:

- Odkręcić zatyczkę (9) z króćca odpływu brudnej wody (7).
- Nakrętkę złączkową (26) nasunąć na przezroczystą końcówkę węża (20).
- Chorągiewkę przepływową (28) założyć na nakrętkę złączkową.
- Końcówkę węża z nakrętką złączkową dokręcić do króćca.
- Obejmę węża (29) nasunąć na wąż (30).
- Nasunąć wąż na końcówkę węża i zabezpieczyć obejmą zaciskową węża. Zwolnić ostatni segment jako okienko kontrolne dla przepływu i zabrudzenia (D).

Zamykanie odpływu brudnej wody



Wskazówka!

Podczas eksploatacji filtra króciec brudnej wody (7) lub przyłączony do niego wąż odpływowy (30) musi być zawsze zamknięty zatyczką (9) z założoną uszczelką płaską. Zapobiega to niezamierzonemu opróżnieniu stawu.

Należy postępować w sposób następujący:

- Obejmę węża (29) nasunąć na wąż (30).
- Końcówkę węża (23) nasunąć na wąż i zabezpieczyć obejmą węża.
- Końcówkę węża zamknąć zatyczką z założoną uszczelką płaską.

Uruchomienie



Uwaga! Wrażliwe elementy elektryczne.

Możliwe skutki: Urządzenie zostanie zniszczone.

Środki zabezpieczające: Nie podłączać urządzenia do zasilania z regulacją napięcia.

Firma OASE zaleca stosowanie **BioKick** (bakterie OASE „uruchamiające” filtr):

- Podczas pierwszego uruchomienia
- Po ręcznym umyciu pianek filtracyjnych
- Po zamontowaniu nowych pianek filtracyjnych
- Przy ponownym uruchomieniu po składowaniu/ przerwie zimowej

Przy zastosowaniu bakterii „uruchamiających” filtr („rozrusznik filtra”), urządzenie musi pracować co najmniej ok. 24 godziny bez włączenia urządzenia czyszczącego UVC. Jeśli bakterie „uruchamiające” filtr nie będą stosowane, należy rozpocząć uruchomienie zaraz przy kroku „Zamontować przyłącza”.

Należy postępować w sposób następujący:

- Otworzyć zbiornik (→ Czyszczenie i konserwacja\Otwieranie zbiornika).
- Wprowadzić bakterie „uruchamiające” filtr (przestrzegać przynależnej instrukcji użytkowania!).
- Zamknąć zbiornik (→ Czyszczenie i konserwacja\Zamykanie zbiornika).
- Zamontować przyłącza (→ Montaż).
- Skontrolować prawidłowe mocowanie węży, zatyczki do odpływu brudnej wody, pierścienia mocującego z rygłem zabezpieczającym.
- Przełącznik funkcji (J 5) ustawić w razie potrzeby na filtrowanie wody (40).
- Włączyć pompę stawową.
- Aparat UVC należy włączyć dopiero po tym, jak woda przepłynie przez aparat, w razie potrzeby odczekać 24 godziny.
- Włożyć wtyczkę do gniazdka. Aparat UVC włącza się zaraz po zaświeceniu się niebieskiej lampki kontrolnej (J 33).

Eksploatacja

Przy temperaturach wody poniżej 10°C urządzenie nie jest aktywne biologicznie. W razie spadku temperatury poniżej 8°C lub najpóźniej przy zapowiadającym mrozie zaprzestać użytkowania urządzenia.

Normalny stan eksploatacyjny: Aparat UVC jest włączony. Po upływie ok. 8000 godzin roboczych lampa UV-C musi zostać wymieniona.

Usuwanie usterek

Usterka	Przyczyna	Środki zaradcze
Brak przepływu wody przez króciec powrotu	- Pompa filtrująca nie jest włączona.	- Włączyć pompę filtrującą
	- Przewody zatkane	- Skontrolować przewody
	- Przełącznik funkcji nie znajduje się w pozycji „Filtrowanie wody”	- Przełącznik funkcji ustawić na pozycji „Filtrowanie wody”
Wskaźnik lampy UVC nie świeci	- Usterka lub brak przyłącza	- Sprawdzić przyłącze (wtyczka, bezpiecznik)
	- Czujnik temperatury wyłączył lampę UVC	- Pozwolić na wystygnięcie lampy UVC
	- Lampa UVC uszkodzona	- Wymienić lampę UVC
	- Rura ze szkła kwarcowego nie zamontowana	- Zamontować rurę ze szkła kwarcowego
Wydajność filtra niezadowalająca	- Przełącznik funkcji nie znajduje się w pozycji „Filtrowanie wody”	- Przełącznik funkcji ustawić na pozycji „Filtrowanie wody”
	- Urządzenie pracowało zbyt krótko	- Poczekać jeszcze kilka dni/tygodni
	- Woda jest bardzo mocno zabrudzona	
	- Zbyt bogata flora i fauna	- Przestrzegać wytycznych
	- Gąbki filtracyjne zabrudzone	- Wyczyścić gąbki filtracyjne
	- Rura ze szkła kwarcowego zabrudzona	- Czyszczenie rury ze szkła kwarcowego
- Lampa UVC jest używana dłużej, niż przez 8000 godzin	- Wymienić lampę UVC	

Części ulegające zużyciu

Lampa ultrafioletowa, kloosz kwarcowy i pianki filtracyjne to części ulegające zużyciu i dlatego nie są objęte gwarancją.

Czyszczenie i konserwacja

Zdejmowanie/zakładanie głowicy aparatu UVC



Uwaga! Niebezpieczne napięcie elektryczne!

Możliwe skutki: śmierć lub ciężkie obrażenia.

Środki zabezpieczające: Przed rozpoczęciem prac przy urządzeniu należy odłączyć napięcie sieciowe.

Zdejmowanie głowicy aparatu UVC

Rys. (E)

Należy postępować w sposób następujący:

- Na głowicy aparatu UVC (4) nacisnąć niebieski przycisk „Press” (31).
- Głowicę aparatu UVC lekko obrócić w kierunku przeciwnym do ruchu wskazówek zegara.
- Głowicę aparatu UVC ostrożnie wyjąć z pokrywy filtra (8).

Zakładanie głowicy aparatu UVC

Rys. (F)



Wskazówka!

Pierścień uszczelniający (32) na zamknięciu obudowy wodnej UVC (4) jest mocno naprężony. Pierścień uszczelniający należy wyjmować tylko wtedy, gdy musi on zostać wymieniony (na przykład, kiedy pierścień jest porowaty).

Należy postępować w sposób następujący:

- Głowicę aparatu UVC (4) ostrożnie włożyć w pokrywę filtra.
- Głowicę aparatu UVC obrócić do oporu w kierunku zgodnym z ruchem wskazówek zegara. Niebieski przycisk „Press” zatrzaskuje się (31).

Otwieranie/zamykanie zbiornika



Uwaga! Niebezpieczne napięcie elektryczne!

Możliwe skutki: śmierć lub ciężkie obrażenia.

Środki zabezpieczające: Przed rozpoczęciem prac przy urządzeniu należy odłączyć napięcie sieciowe.

Otwieranie zbiornika

Rys. (G)

Należy postępować w sposób następujący:

- Przesunąć do tyłu rygiel zabezpieczający (36).
- Haki zamykające (35) wcisnąć do wewnątrz.
- Otworzyć pierścień mocujący (10) i zdjąć go.

Zamykanie zbiornika

Rys. (H, I)

Należy postępować w sposób następujący:

- Oczyszczyć rynnę (H 37) wokół krawędzi zbiornika.
- Nasmarować uszczelkę pokrywy (34) i założyć ściśle wokół górnej krawędzi zbiornika (38).
- Pokrywę filtra (I 8) z pakietem gąbek filtracyjnych (39) nałożyć na zbiornik, w razie potrzeby docisnąć ciężarem własnego ciała.
- Pierścień mocujący (10) nałożyć wokół górnej krawędzi zbiornika (nie zakleszczyć kabla sieciowego!) i zmontować ze sobą.
- Zatrzasnąć haki zamykające (35).
- Wsunąć rygiel zabezpieczający (36).

Wyczyścić gąbki filtracyjne

Dzięki funkcji Easy-Clean (włączyc rękojeść czyszcząca i wypłukać wodą) można łatwo wyczyścić gąbki filtracyjne, aparat UVC i obudowę wodną UVC.

Rys. (J, K, L)

Należy postępować w sposób następujący:

- Zdjąć zatyczkę z węża odpływowego lub króćca odpływu brudnej wody (K 7). Uwaga: Nie zgubić znajdującej się w zatyczce uszczelki!
 - Przelącznik funkcji (5) ustawić w kierunku przeciwnym do ruchu wskazówek zegara na „Czyszczenie gąbek filtracyjnych” (41).
 - Kilkakrotnie pociągnąć mocno do góry rękojeść czyszcząca (3) i ponownie nacisnąć do oporu w dół („pompowanie”).
- Gąbki filtracyjne zostaną przepłukane.

- Kiedy tylko w przezroczystej końcówce węża (20) będzie widoczna tylko czysta woda, należy ustawić przełącznik funkcji (5) w kierunku przeciwnym do ruchu wskazówek zegara na „Czyszczenie UVC” (L 42). Aparat UVC i obudowa wodna UVC zostaną przepłukane.
- Kiedy tylko w przezroczystej końcówce węża (20) będzie widoczna tylko czysta woda, należy ustawić przełącznik funkcji (5) w kierunku przeciwnym do ruchu wskazówek zegara na „Filtrowanie wody” (J 40). Urządzenie filtruje wodę stawową.
- Ponownie zamknąć zatyczką (założyć pierścień uszczelniający!) wąż odpywowy lub króciec odpływu brudnej wody (7) (C 9).

Ręczne czyszczenie rury ze szkła kwarcowego

Rys. (E, F)



Uwaga! Niebezpieczne napięcie elektryczne!

Możliwe skutki: śmierć lub ciężkie obrażenia.

Środki zabezpieczające: Przed rozpoczęciem prac przy urządzeniu należy odłączyć napięcie sieciowe.

Należy postępować w sposób następujący:

- Wyłączyć pompę filtracyjną.
- Wyjąć głowicę aparatu UVC (→Czyszczenie i konserwacja\Zdejmowanie/zakładanie głowicy aparatu UVC).
- Skontrolować ewentualne uszkodzenia rury ze szkła kwarcowego (F 19) i pierścienia uszczelniającego (32), w razie potrzeby wymienić go.
- Rurę ze szkła kwarcowego należy z zewnątrz zczyścić wilgotną szmatką.
- Założyć głowicę aparatu UVC (→ Czyszczenie i konserwacja\Zdejmowanie/zakładanie głowicy aparatu UVC).
- Włączyć pompę filtracyjną
- Włączyć aparat UVC.

Czyszczenie urządzenia i mycie lub wymiana gąbek filtracyjnych

Gąbki filtracyjne zużywają się wskutek mechanicznego obciążenia i zwykłego starzenia.. Firma OASE zaleca: Na początku sezonu należy wymienić stare gąbki filtracyjne na nowe.

Rys. (M, N, O)



Uwaga! Niebezpieczne napięcie elektryczne!

Możliwe skutki: śmierć lub ciężkie obrażenia.

Środki zabezpieczające: Przed rozpoczęciem prac przy urządzeniu należy odłączyć napięcie sieciowe.

Należy postępować w sposób następujący:

- Wyłączyć pompę filtracyjną.
- Zdjąć wszystkie węże i połączenia węży (M).
- Zdjąć głowicę aparatu UVC (4) (→Czyszczenie i konserwacja\Zdejmowanie/zakładanie głowicy aparatu UVC).
- Otworzyć zbiornik (→Czyszczenie i konserwacja\Otwieranie zbiornika).
- Podnieść pokrywę z pakietem gąbek filtracyjnych (N 39) i odłożyć na miękką i czystą podkładkę, tak aby pakiet gąbek filtracyjnych z tarczą mocującą (15) znajdował się u góry.

Demontaż gąbek filtracyjnych

- Sprawdzić gąbki filtracyjne i wymyć je lub wymienić.
- Wyjąć tarczę filtracyjną (N 15) po poluzowaniu i wyjęciu obu śrub (43).
- Zdjąć gąbki filtracyjne.

Czyszczenie części

Rys. B

- Zbiornik, pierścień mocujący, pokrywę (wyjąć głowicę aparatu UVC!) z pokrywą wodną UVC (18) i rurę siatkową (17) spryskać silnym strumieniem wody ze wszystkich kierunków.
- Gąbki filtracyjne w razie potrzeby należy pojedynczo umyć przez silne ściśnięcie pod bieżącą wodą.

Montaż gąbek filtracyjnych:

Rys. (P, Q)

- Naprzemian najpierw niebieską (14), potem czerwoną (13) gąbkę filtracyjną nasunąć na pręt czyszczący tak, aby pręty czyszczące leżały w obu wcięciach.
- Na ostatnią gąbkę filtracyjną założyć tarczę mocującą (15) kołnierzem (44) w kierunku gąbek jako zamknięcie.
- Tarczę mocującą ponownie zamocować do prętów czyszczących za pomocą dwóch śrub (Q 43).
- Ponownie wykonać wszystkie przyłączenia (→ Montaż).

Wymienić lampę UVC



Uwaga! Niebezpieczne napięcie elektryczne!

Możliwe skutki: śmierć lub ciężkie obrażenia.

Środki ochronne: Przed rozpoczęciem prac przy urządzeniu odłączyć napięcie sieciowe i zabezpieczyć przed niezamierzonym włączeniem.



Uwaga! Rozbity klosz.

Możliwe skutki: Skaleczenia rąk.

Środki zabezpieczające: Z kloszem kwarcowym i lampą ultrafioletową należy obchodzić się ostrożnie.



Wskazówka!

- W rurze ze szkła kwarcowego dochodzi do tworzenia się skroplin. Tego zjawiska nie da się wyeliminować i nie ma to jakiegokolwiek wpływu na działanie urządzenia i bezpieczeństwo jego użytkowania.
- Rura ze szkła kwarcowego może z upływem czasu ulec porysowaniu lub stać się nieprzejrzystą. W takim przypadku lampa UVC może nie zapewniać wystarczającej mocy czyszczenia. Rura ze szkła kwarcowego musi zostać wymieniona.
- Lampa UVC musi być wymieniona po upływie ok. 8000 godzin roboczych. Mogą być stosowane tylko takie lampy UVC, których oznaczenie i parametry dot. mocy są zgodne z danymi umieszczonymi na tabliczce znamionowej.

Rys. (R, S, T, U, V)

Należy postępować w sposób następujący:

- Wyjąć głowicę aparatu UVC (→ Zdejmowanie/zakładanie głowicy aparatu UVC).
- Rurę ze szkła kwarcowego (R 19) wyczyścić z zewnątrz wilgotną ściereczką.
- Poluzować śrubę ustalającą (46) pierścienia przytrzymującego (45) i odkręcić pierścień przytrzymujący.
- Wyjąć rurę ze szkła kwarcowego wraz z o-ringiem (S 47).
- Wyjąć lampę UVC (T 49) z podstawy
- Zdjąć zabezpieczenia transportowe (48 i 50) z lampy UVC i nasunąć na nową lampę UVC.
- Założyć nową lampę UVC.
- Rurę ze szkła kwarcowego (U 19) ponownie nałożyć na lampę UVC (49).
- Pierścień uszczelniający (47) i pierścień przytrzymujący (45) ponownie nasunąć na rurę ze szkła kwarcowego.
- Dokręcić do oporu pierścień przytrzymujący (51).
- Dokręcić śrubę ustalającą (46) pierścienia przytrzymującego (V).
- Ponownie założyć głowicę aparatu UVC (→ Zdejmowanie/zakładanie głowicy aparatu UVC).
- Włączyć pompę stawową.
- Włożyć wtyczkę sieciową aparatu UVC.

Wyłączenie z eksploatacji/przechowywanie/przerwa zimowa

- Zbiornik, węże i przyłącza opróżnić na tyle, na ile to możliwe.
- Przeprowadzić gruntowne czyszczenie i sprawdzić ewentualne uszkodzenia urządzenia.
- Pokrywą filtra z urządzeniem oczyszczającym UVC i wszystkimi mediami filtracyjnymi zdjąć, wyczyścić, osuszyć i przechowywać w miejscu zabezpieczonym przed mrozem.
- Miejsce przechowywania musi być niedostępne dla dzieci.
- Miejsce ustawienia wkopywanego zbiornika zabezpieczyć w taki sposób, aby nie stanowiło zagrożenia dla ludzi i zwierząt.

Usuwanie odpadów

Dbajmy wspólnie o zachowanie dobrego stanu środowiska, przestrzegając poniższych wskazówek dotyczących utylizacji odpadów!

	Urządzenia są przeznaczone do utylizacji i recyklingu. Urządzenia elektryczne należy w każdym przypadku uczynić nienadającymi się do użytku poprzez odcięcie kabla!	Jako odpady gospodarstw domowych przeznaczone do utylizacji należy rozumieć:
	Urządzenie oczyszczające UVC (elektronika!)	Opakowanie
	Lampa UVC (ręcz.)	Zużyte pianki filtracyjne, uszczelki
		Zbiornik filtra

Překlad originálu Návodu k použití.**Pokyny k tomuto návodu k použití**

Vítejte u OASE Living Water. Koupě tohoto výrobku **FiltoClear 12000/16000/20000/30000** byla dobrou volbou.

Ještě před prvním použitím tohoto zařízení si pečlivě přečtete návod k použití a dobře se s vaším novým zařízením seznámte. Veškeré práce na tomto a s tímto přístrojem mohou být prováděny jen podle přiloženého návodu.

Bezpodmínečně dodržujte bezpečnostní pokyny pro správné a bezpečné používání.

Tento návod k použití pečlivě uschovejte. Při změni vlastníka předejte i návod k použití.

Symbole použité v tomto návodu

Symbole, použité v tomto návodu k použití mají následující význam:

**Nebezpečí zranění osob nebezpečným elektrickým napětím**

Symbol upozorňuje na bezprostředně hrozící nebezpečí, které může mít za následek smrt nebo těžká poranění, pokud nejsou přijata příslušná opatření.

**Nebezpečí zranění osob všeobecným zdrojem nebezpečí**

Symbol upozorňuje na bezprostředně hrozící nebezpečí, které může mít za následek smrt nebo těžká poranění, pokud nejsou přijata příslušná opatření.



Důležitý pokyn pro bezporuchovou funkci.

Rozsah dodávky

Obrázek (B)	Počet	Popis
	1	Tlakový filtr FiltoClear s UVC přístrojem
	1	Připojovací materiál
20	2	Hadicové hrdlo, průhledné, 2"
21	2	Hadicové hrdlo, průhledné, 1 ½"
22	1	Hadicové hrdlo, černé, 2"
23	1	Hadicové hrdlo, černé, 2" se závitem
24	1	Hadicové hrdlo, černé, 1 ½"
25	1	Hadicové hrdlo, černé, 1 ½" se závitem
26	3	Převlečná matice
27	1	Ploché těsnění, černé
28	2	Indikační praporek, zelený
29	4	Spona hadice

Použití v souladu s určeným účelem

FiltoClear 12000/16000/20000/30000, dále nazývaný "přístroj" a všechny ostatní součásti z rozsahu dodávky se smějí používat výhradně následovně:







- Pro mechanické a biologické čištění zahradních jezírek
- Provoz při dodržení technických údajů.

Pro přístroj platí následující omezení:

- Nefiltrujte nikdy jiné kapaliny než vodu.
- Nikdy neprovozujte bez průtoku vody.
- Nepoužívat pro komerční nebo průmyslové účely.
- Nepoužívat ve spojení s chemikáliemi, potravinami, lehce zápalnými nebo výbušnými látkami.

Popis konstrukce přístroje a funkcí

Konstrukce přístroje

Obrázek (B)	Objekt	
1		Hrdlo pro recirkulaci vody pro zpětný tok vyčištěné rybníčné vody
2		Hrdlo pro recirkulaci vody pro vtok znečištěné rybníčné vody
3	Čistící držadlo, vytažením dojde ke stlačení filtračních pěnových prvků	
4	hlavu přístroje UVC s kontrolním čidlem teploty, držákem a kontrolní okno pro zářivku UV-C. Automatické vypínání zářivky UV-C při přehřátí, opětovné zapnutí po ochlazení.	
5	Přepínač funkcí k nastavení průtoku vody. Otáčejte proti směru hodinových ručiček. K dispozici jsou 3 polohy.	
		I: Filtrace vody a ozáření
		II: Čištění pěnových prvků (technologie „Easy-Clean“)
		III: Výplach přístroje UVC a vodního krytu UVC
6	Obtok optimalizuje účinek ultrafialového záření při vysokém průtoku	
7		Hrdlo pro výtok znečištěné vody pro odtok znečištěné vody
8	Víko filtru	
9	Uzavíráví krytka s vloženým černým plochým těsněním	
10	Upínací kroužek drží společně víko filtru a nádobu	
11	Stupeň k označení max. vestavěné hloubky	
12	Nádoba stojí u provozu pod tlakem (max. 0,2 bar)	
13	Jemná filtrační pěnová hmota k nitrifikaci a denitrifikaci	
14	Hrubá filtrační pěnová hmota k nitrifikaci	
15	Fixační kotouč drží filtrační pěnovou hmotu na čistící tyči	
16	Čistící tyč spojuje čistící držadlo a filtrační kotouč	
17	Mřížková trubka drží filtrační pěnovou hmotu ve vzdálenosti od vodního krytu UVC	
18	Vodní kryt UVC přivádí vodu k přístroji UVC	
19	Trubka z křemenného skla se zářivkou UV-C	

Popis funkcí

Obrázek (A)

Filtrační čerpadlo (k dostání pouze jako součást dodávky) navádí vodu do tlakotěsné nádoby, ve které probíhají různé čistící stupně a nakonec ji přivede zpět do rybníka. Znečištěná voda, která vznikne při čištění přístroje, může být použita jako hnojivo na zahradu.

Obrázek (B)

Čistící stupeň „Filtrace“: Voda proudí přes filtrační pěnovou hmotu. Mechanické znečištění je zadržováno filtrační pěnovou hmotou. Nánosy a biobahně se usazují na na dně nádoby. Na pěnové filtrační hmotě se usídlují pomocné bakterie, které biologicky čistí vodu. Jejich činnost se spouští při teplotách vody od + 10 °C.

Hrubá filtrační pěnová hmota (modrá)	Jemná filtrační pěnová hmota (červená)
vysoká rychlost proudění	nízká rychlost proudění
Bakterie pro nitrifikaci	Bakterie pro nitrifikaci a denitrifikaci
Přeměna čpavku ->nitrid -> nitrát	Přeměna nitrátu -> dusík

Čistící stupeň „Ozařování“: Voda je ozařována ultrafialovým světlem z UV-C zářivky. Vznášející se vodní fasy odumřou, patogeny budou zničeny.

Obtok: Obtok se stará o to, aby byl ozařován pouze díl se zpětnou vodou (cca. 25 %) a aby bylo dosaženo při vysokých cirkulačních rychlostech dostatečné doby ozáření.

Spouštěč filtru: Přístroj dosáhne svého úplného biologického čistícího účinku nejprve po několika týdnech. Tvorbu filtračních bakterií ve filtrační pěnové hmotě může výrazně urychlit přidání filtračních startovacích bakterií.

OASE doporučuje:

- jako spouštěče filtru: OASE BioKick.
- orientační hodnota pro stav ryb v rybníce: max. cca. 60 cm délky ryb na 1 m³ vody v jezírku.
- čerpadlo v jezírku pro FiltoClear 12000: Aquamax Eco 8000.
- čerpadlo v jezírku pro FiltoClear 16000: Aquamax Eco 10000.
- čerpadlo v jezírku pro FiltoClear 20000: Aquamax Eco 12000.
- čerpadlo v jezírku pro FiltoClear 30000: Aquamax Eco 16000.

Bezpečnostní pokyny

Firma **OASE** zkonstruovala tento přístroj podle aktuálního stavu techniky a podle stávajících bezpečnostních předpisů. Přesto může být tento přístroj zdrojem nebezpečí pro osoby a věcné hodnoty, pokud je používán nesprávně resp. v rozporu s určeným účelem nebo pokud nejsou dodržovány bezpečnostní předpisy.

Z bezpečnostních důvodů nesmějí toto zařízení používat děti a osoby mladší 16 let, stejně tak i osoby, které nemohou rozeznat možná nebezpečí nebo nejsou seznámeny s tímto návodem k použití. Aby se zaručilo, že si děti nebudou hrát se zařízením, musí být pod dozorem.

Nebezpečí vznikající kombinací vody a elektrické energie

- Kombinace vody a elektrické energie může při připojení v rozporu s předpisy nebo nesprávné manipulaci vést k usmrcení nebo těžkým poraněním.
- Než sáhnete do vody, odpojte od napětí přístroje, které se nachází ve vodě.

Elektrická instalace podle předpisů

- Elektrické instalace musí odpovídat národním ustanovením a smí je provádět pouze kvalifikovaný elektrikář.
- Požadované práce posoudí a provede osoba Vámi pokládaná za kvalifikovaného elektrikáře, pokud je na základě svého odborného vzdělání, znalostí a zkušeností k těmto úkonům způsobilá a oprávněná. Práce odborníka zahrnuje také rozeznání možného nebezpečí a dodržování příslušných místních a národních norem, předpisů a ustanovení.
- S případnými otázkami a potížeři se obraťte na kvalifikovaného elektrikáře.
- Připojení přístroje je povoleno pouze tehdy, shodují-li se elektrické údaje přístroje s proudovým napájením. Údaje o přístroji jsou obsaženy na typovém štítku přístroje, na obalu nebo v tomto návodu.
- Přístroj musí být zajištěn pomocí ochranného zařízení chybného proudu s reakčním proudem maximálně 30 mA.
- Prodlužovací vedení a elektrický rozvaděč (např. zásuvkový systém) musí být určeny k užití ve venkovním prostředí (odstřikující voda).
- Bezpečná vzdálenost přístroje od vody musí činit nejméně 2 m.
- Vedení pro připojení do sítě nesmějí mít menší průřez než gumové kabely se zkratkou H05RN-F. Prodlužovací vedení musí vyhovovat normě DIN VDE 0620.
- Chraňte zásuvkové spojení před vlhkostí.
- Přístroj připojujte pouze do zásuvky instalované v souladu s předpisy.

Bezpečný provoz

- Při vadném elektrickém vedení nebo poškozeném krytu nesmí být přístroj provozován.
- Nenoste nebo netahejte přístroj za přívodní vedení!
- Natáhněte všechna vedení chráněná tak, aby nedošlo k jejich poškození a nikdo nemohl být zraněn.
- Neotevírejte nikdy kryt zařízení nebo příslušné díly, pokud to není vysloveně uvedeno v návodu.
- Používejte pro přístroj pouze originální náhradní díly a příslušenství.
- Nikdy neprovádějte technické změny na přístroji.
- Nechte opravy provádět jen autorizovanými zákaznickými servisny společnosti OASE.
- Připojovací vedení nelze vyměnit. Při poškozeném vedení musí být přístroj příp. jeho součásti zlikvidovány.
- Provozujte přístroj jen tehdy, nezdržují-li se ve vodě žádné osoby!
- Přístroj, přípojky a zásuvka nejsou zástrčky nejsou vodotěsné a nesmí být instalovány resp. montovány ve vodě.
- Udržujte zásuvku a síťovou zástrčku suchou.

Symbyly na přístroji

Varovné symbyly na přístroji mají následující význam:



Nebezpečí tělesného poškození při nevhodném zacházení

Nevhodné zacházení s přístrojem může vést k tělesnému nebo majetkovému poškození. Vždy si nejprve přečtete návod k použití.



Nebezpečí zranění osob všeobecným zdrojem nebezpečí

Nebezpečné UV-C záření. Nebezpečí pro oči a kůži ozářením. Zářivku UV-C provozujte pouze v přístroji.

Použité symbyly na přístroji mají následující význam:

IP 24

Ochrana proti dotyku nebezpečných dílů. Ochrana proti stříkající vodě.



Chránit před přímým slunečním zářením.



Při mrazech odinstalujte.

Instalace

Obrázek (A)

Při plánování dbejte na:

- Vzdálenost přístroje od vody: min. 2 m (bezpečnostní vzdálenost!).
- Přístroj nevystavujte přímému slunečnímu záření.
- Umístění zpětného toku vody. OASE doporučuje: Položte hadice zpětné vody tak, aby vyčištěná voda nepřímo, např. přes tok potoku, se opět vracela zpět do rybníka. Tímto se navíc obohatí kyslíkem.
- Výškový rozdíl mezi víkem filtru a umístěním zpětného toku vody: max. 2 m.

Možnost instalace 1: zakopat v blízkosti rybníku.

Vykopejte v blízkosti rybníku díru, do které umístíte nádobu do označení (B 11).

Možnost instalace 2: umístění poblíž rybníku.

Přístroj bezpečně nainstalujte v blízkosti rybníku (např. ukrytý za křovím). Podklad musí být pevný a rovný.

Připojení filtračního čerpadla

K provozu tlakového filtru je potřebné filtrační čerpadlo (k dostání pouze jako součást sady). Spojení s čerpadlem může být provedeno pouze přes tlakové hadice, které povolují přinejmenším 0,2 barů, příp. maximální tlak čerpadla. Na přístroj lze připojit hadice s vnitřním průměrem 1 1/2" nebo 2".

Montáž

Obrázek (C)

Na přístroj můžete připojit 1 ½" hadici nebo 2" hadici. Odpovídající hadicová hrdla jsou součástí dodávky. Doporučení: Používejte 2" hadici, aby se voda vedením čerpala s minimální tlakovou ztrátou.

Pokud použijete spouštěč filtru, řiďte se následujícími montážními kroky nádoby (→ uvedení do provozu).

Montáž vtoku vody

Postupujte následovně:

- Nasadte převlečnou matici (26) na černé hadicové hrdlo (22).
- Ploché těsnění (27) vložte do převlečné matice (26).
- Hadicové hrdlo s převlečnou maticí pevně utáhněte na hrdle vtoku vody (2).
- Hadicovou sponu (29) nasadte na hadici (30).
- Hadici zasuňte do hadicového hrdla (až na doraz) a zajistěte hadicovou sponou.

Montáž zpětné vody

Postupujte následovně:

- Přeplečnou matici (26) nasadte na průhledné hadicové hrdlo (20).
- Indikační praporek (28) vložte do přeplečné matice.
- Hadicové hrdlo s přeplečnou maticí pevně utáhněte na hrdle zpětné vody (1).
- Hadicovou sponu (29) nasadte na hadici (30).
- Hadici nasuňte přes hadicové hrdlo a zajistěte hadicovou sponou. Poslední úsek nechte volný pro kontrolní okno k průtoku a znečištění (D).

Montáž výtoku znečištěné vody

Znečištěnou vodu, která vznikla při čištění přístroje, lze použít ke hnojení. Doporučení: Připojte odtokovou hadici (není součástí dodávky) a vedte ji na vhodné místo (např. záhon).

Postupujte následovně:

- Odšroubujte uzavírací krytku (9) z hrdla odtoku znečištěné vody (7).
- Přeplečnou matici (26) nasadte na průhledné hadicové hrdlo (20).
- Vložte indikační praporek (27) do přeplečné matice.
- Hadicové hrdlo s přeplečnou maticí pevně zašroubujte na hrdlo.
- Hadicovou sponu (29) nasadte na hadici (30).
- Hadici nasuňte přes hadicové hrdlo a zajistěte hadicovou sponou. Poslední úsek nechte volný pro kontrolní okno k průtoku a znečištění (D).

Uzavření odtoku odpadní vody



Upozornění!

Při provozu filtru musí být hrdlo odpadní vody (7) nebo k němu připojená odtoková hadice (30) vždy uzavřena pomocí uzávěru (9) a vloženého plochého těsnění. Tímto se zabrání neúmyslnému vypuštění jezírka.

Postupujte následovně:

- Hadicovou sponu (29) nasadte na hadici (30).
- Hadicové hrdlo (23) zasuňte do hadice a zajistěte pomocí hadicové spony.
- Hadicové hrdlo uzavřete pomocí uzavíracího krytu a vloženého plochého těsnění (9).

Uvedení do provozu



Pozor! Citlivé elektrické součásti.

Možné následky: Dojde ke zničení přístroje.

Ochranné opatření: Přístroj nepřipojujte ke stmívatelnému zdroji proudu.

OASE doporučuje používat **BioKick CWS** nebo **BioKick fresh** (OASE filtrační startovací bakterie):

- Před prvním uvedením do provozu
- Po ručním výplachu filtrační pěny
- Po montáži nové filtrační pěny
- Při opětovném uvedení do provozu po uložení/přezimování

Pokud jste použili filtrační startovací bakterie („Spouštěč filtru“), nesmí být přístroj po příštích cca. 24 hodin provozován bez zapnutí UVC čističky. Pokud jste nepoužili filtrační startovací bakterie, před uvedením do provozu začněte ihned s krokem „Montáž přípojky“.

Postupujte následovně:

- Otevřete nádobu (→ Čištění a údržba/Otevření nádoby).
 - Přidejte filtrační startovací bakterie (Řiďte se návodem k použití!).
 - Uzavřete nádobu (→ Čištění a údržba/Uzavření nádoby).
 - Namontujte přípojku (→ Montáž).
 - Zkontrolujte upevnění hadice, uzavírací krytky pro odtok znečištěné vody a upínacího kroužku s bezpečnostní západkou.
 - Nastavte přepínač funkcí (J 5), popř. na filtraci vody (40).
 - Zapněte čerpadlo jezírka
 - Přístroj UVC zapněte nejprve tehdy, když přístrojem proudí voda. Popř. vyčkejte 24 hodin.
- Zasuňte vidlici přístroje do zásuvky. Přístroj UVC se zapne okamžitě, rozsvítí se modrá LED dioda (J 33).

Provoz

Při teplotě vody pod 10 °C není přístroj biologicky aktivní. Při teplotách vody pod 8 °C nebo nejpozději tehdy, když se očekávají mrazy, musíte uvést zařízení mimo provoz.

Běžný provozní stav: Přístroj UVC je zapnutý. Po přibl. 8000 provozních hodinách je nutné vyměnit UV-C zářivku.

Odstraňování poruch

Porucha	Příčina	Odstranění
Přes hrdlo zpětného toku neproudí voda	- Čerpadlo filtru se nezapnulo.	- Zapněte čerpadlo filtru
	- Ucpaný přítok	- Zkontrolujte přívodní vedení
	- Přepínač funkcí není v poloze „Filtrace vody“	- Přepínač funkcí dejte do polohy „Filtrace vody“
Světelná signalizace UVC zářivka nesvítí	- Přípojka je defektní nebo chybí	- Zkontrolujte přípojku (vidlici, s'ítovou pojistku)
	- kontrolní čidlo teploty vyšlo UVC zářivku	- Nechte UVC zářivku vychladnout
	- UVC zářivka je defektní	- Vyměňte UVC zářivku
	- Trubice z křemenného skla nebyla namontována	- Namontujte trubici z křemenného skla
Výkon filtru je nedostatečný	- Přepínač funkcí není v poloze „Filtrace vody“	- Přepínač funkcí dejte do polohy „Filtrace vody“
	- Přístroj je v provozu po příliš krátkou dobu	- Vyčkejte ještě několik dní, příp. týdnů
	- Voda je mimořádně znečištěná	
	- Rybí a zvířecí obsádka je příliš vysoká	- Dodržujte orientační hodnoty
	- Znečištěná filtrační pěnová hmota	- Vyčistěte filtrační pěnovou hmotu
	- Trubice z křemenného skla je znečištěná	- Čištění trubky z křemenného skla
	- UVC zářivku lze provozovat více než 8000 hodin	- Vyměňte UVC zářivku

Součásti podléhající opotřebení

Lampa UVC, křemenné sklo a pěnová filtrační hmoty jsou součásti podléhající opotřebení a nevztahuje se na ně záruka.

Čištění a údržba

Vyjmutí/nasazení hlavy přístroje UVC



Pozor! Nebezpečné elektrické napětí!

Možné následky: smrt nebo těžká zranění.

Ochranná opatření: Než začnete pracovat se zařízením, vypojte síťová napětí.

Vyjmutí hlavy přístroje UVC

Obrázek (E)

Postupujte následovně:

- Na hlavě přístroje UVC (4) stiskněte modré tlačítko „Press“ (31).
- Hlavu přístroje UVC lehce otočte proti směru hodinových ručiček.
- Hlavu přístroje UVC stáhněte z víka filtru (8).

Nasazení hlavy přístroje UVC

Obrázek (F)



Upozornění!

O-kroužek (32) na uzávěru vodního krytu pevně utáhněte (4). O-kroužek odstraňte pouze tehdy, musí-li se vyměnit (O-kroužek např. propouští).

Postupujte následovně:

- Hlavu přístroje UVC (4) opatrně nasadte na víko filtru.
- Hlavu přístroje UVC otáčejte ve směru hodinových ručiček až do konce. Zajistěte modré tlačítko „Press“ (31).

Otevření/uzavření nádoby



Pozor! Nebezpečné elektrické napětí!

Možné následky: smrt nebo těžká zranění.

Ochranná opatření: Než začnete pracovat se zařízením, vypojte síťová napětí.

Otevření nádoby

Obrázek (G)

Postupujte následovně:

- Vraťte bezpečnostní západku (36).
- Zatlačte hák uzávěru dovnitř (35).
- Otevřete a sejměte upínací kroužek (10).

Uzavření nádoby

Obrázek (H, I)

Postupujte následovně:

- Vyčistěte žlábek (H 37) kolem okrajů nádoby.
- Namastěte těsnění víka (34), položte jej a zarovnejte s horním okrajem nádoby (38).
- Víko filtru (I 8) balíkem filtrační pěnové hmoty (39) přitlačte na nádobu, příp. si pomozte svou tělesnou hmotností.
- Upínací kroužek (10) zarovnejte kolem horního okraje nádoby (neskrfipněte síťový kabel!) a spojte je dohromady.
- Zajistěte hák uzávěru (35).
- Nasadte bezpečnostní západku (36).

Vyčistěte filtrační pěnovou hmotu

Pomocí funkce Easy-Clean (Čistící držadlo uveďte do rpovalu a vypláchněte vodou) jednoduše vyčistěte filtrační pěnovou hmotu, přístroj UVC a vodní kryt UVC.

Obrázek (J, K, L)

Postupujte následovně:

- Sejměte uzavírací krytku z odtokové hadice, příp. z hrdla odtoku znečištěné vody (K 7). Pozor: Neztraťte těsnění, které je vloženo ve víku!
- Přepínač funkcí (5) nastavte otáčením proti směru hodinových ručiček na „Čištění filtrační pěnové hmoty“ (41).
- Opakovaně silně zatáhněte směrem nahoru za čistící držadlo (3) a opět jej zatlačte směrem dolů až do konce („čerpadla“).

Filtrační pěnová hmota se propláchne.

- Jakmile v průhledném hadicovém hrdle (20) uvidíte již pouze čirou vodu, přepínač funkcí (5) nastavte proti směru hodinových ručiček na „UVC čištění“ (L 42). Přístroj UVC a vodní kryt UVC jsou vypláchnuty.
- Jakmile v průhledném hadicovém hrdle (20) uvidíte již pouze čirou vodu, přepínač funkcí (5) nastavte proti směru hodinových ručiček na „Filtrace vody“ (J 40). Přístroj filtruje rybníční vodu.
- Uzavřete opět odtokovou hadici, příp. hrdlo odtoku znečištěné vody (7) pomocí uzavírací krytky (vložte těsnící kroužek!) (C 9).

Ruční čištění trubice z křemenného skla

Obrázek (E, F)



Pozor! Nebezpečné elektrické napětí!

Možné následky: smrt nebo těžká zranění.

Ochranná opatření: Než začnete pracovat se zařízením, vypojte síťová napětí.

Postupujte následovně:

- Vypněte čerpadlo filtru.
- Vyjměte hlavu přístroje UVC (→ Čištění a údržba/Vyjmutí/Nasazení hlavy přístroje UVC).
- Zkontrolujte trubici z křemenného skla (F 19) a O-kroužek (32) na poškození a případně proveďte výměnu.
- Vyčistěte vnější stranu trubice z křemenného skla pomocí vlhké utěrky.
- Nasaďte hlavu přístroje UVC (→ Čištění a údržba/Vyjmutí/nasazení hlavy přístroje UVC).
- Zapněte čerpadlo filtru.
- Zapněte přístroj UVC.

Vyčistěte přístroj a umyjte nebo vyměňte filtrační pěnovou hmotu

Mechanickým namáháním a obvyklým stárnutím se filtrační pěnová hmota opotřebovává filtrační pěnová hmota. OASE doporučuje: Před začátkem sezony nahraťte starou filtrační pěnovou hmotu novou.

Obrázek (M, N, O)



Pozor! Nebezpečné elektrické napětí!

Možné následky: smrt nebo těžká zranění.

Ochranná opatření: Než začnete pracovat se zařízením, vypojte síťová napětí.

Postupujte následovně:

- Vypněte čerpadlo filtru.
- Vypust'te všechny hadice a hadicové spoje (M).
- Vyjměte hlavu přístroje UVC (4) (→ Čištění a údržba/Vyjmutí/nasazení hlavy přístroje UVC).
- Otevřete nádobu (→ Čištění a údržba/Otevření nádoby).
- Sejměte víko s balíkem filtrační pěnové hmoty (N 39) a položte je na měkký čistý podklad tak, aby balík filtrační pěnové hmoty s fixačním kotoučem (15) byla nahoře.

Demontujte filtrační pěnovou hmotu

- Zkontrolujte filtrační pěnovou hmotu a omyjte ji nebo vyměňte.
- Sejměte filtrační kotouč (N 15) po povolení a odstranění obou šroubů (43).
- Vytáhněte filtrační pěnovou hmotu.

Čištění součástí

Obrázek B

- Nádobu, upínací kroužek, víko (Vyjměte hlavu přístroje UVC!) s vodním krytem UVC (18) a mřížkovou trubkou (17) ostříkejte silným proudem vody ze všech stran.
- Filtrační pěnovou hmotu případně omyjte samostatně silným stlačením pod tekoucí vodou.

Montáž filtrační pěnové hmoty:

Obrázek (P, Q)

- Střídavě nasazujte nejprve modrou (14), poté červenou (13) filtrační pěnovou hmotu na čisticí tyč tak (16), aby čisticí tyč ležela na obou samotocích.
- Na poslední filtrační pěnovou hmotu nasaďte jako uzávěr fixační kotouč (15) límcem (44) směrem od pěnové hmoty.
- Pomocí dvou šroubů (Q 43) opět utáhněte na čisticí tyči fixační kotouč.
- Proveďte opět všechna připojení (→ Montáž).

Vyměňte UVC zářivku



Pozor! Nebezpečné elektrické napětí!

Možné následky: smrt nebo těžká zranění.

Ochranná opatření: Před prováděním prací na přístroji vypojte síťové napětí a a zajistěte proti neúmyslnému opětovnému zapnutí.



Pozor! Křehké sklo.

Možné následky: Řezné poranění rukou.

Ochranná opatření: Opatrné zacházení s křemenným sklem a UVC zářivkami.



Upozornění!

- V trubce z křemenného skla dochází k tvorbě kondenzace. Toto srážení vody je nevyhnutelné a nemá žádný vliv na činnost a bezpečnost.
- Trubka z křemenného skla se může v průběhu času poškrábat nebo se stát matnou. V tomto případě již zářivka UVC nepodává dostatečný výkon čištění. Je nutné trubku z křemenného skla vyměnit.
- Zářivku UVC je třeba vyměnit po přibl. 8000 provozních hodinách. Je možné použít jen ty zářivky UVC, jejichž označení a údaje o výkonu souhlasí s údaji na typovém štítku.

Obrázek (R, S, T, U, V)

Postupujte následovně:

- Vyjmete hlavu přístroje (→ Vyjmutí/nahrazení hlavy přístroje UVC).
- Očistěte pomocí vlhké utěrky vnější stranu trubky z křemenného skla (R 19).
- Na přídržném prstenci (45) povolte stavěcí šroub (46) a odšroubujte přídržný prstenec.
- Vyjmete trubku z křemenného skla a O-kroužek (S 47).
- Zářivku UVC (T 49) vyjměte z patice žárovky
- Vyjmete transportní pojistky (48 a 50) ze zářivky UVC a nasadte je do nové zářivky UVC.
- nasadte novou zářivku UVC.
- Trubku z křemenného skla (U 19) opět nasadte přes zářivku UVC (49).
- Nasadte opět O-kroužek (47) a přídržný prstenec (45) přes trubku z křemenného skla.
- Přídržný prstenec (51) dotáhněte až na konec.
- Utáhněte stavěcí šroub (46) pro přídržný prstenec (V).
- Opět nasadte hlavu přístroje UVC (→ Vyjmutí/nasazení hlavy přístroje UVC).
- Zapněte čerpadlo jezírka
- Zasuňte síťovou zástrčku přístroje UVC.

Vyřazení z provozu/Skladování/Přezimování

- Nádobu, hadice a přípoje vyprazdňujte tak dlouho, jak je to třeba.
- Proveďte důkladné čištění a zkontrolujte přístroj na poškození.
- Odstraňte víko filtru s UVC čističkou a všemi filtračními médii, vyčistěte, usušte a uskladněte na nemrznoucím místě.
- Místo uložení musí ležet mimo dosah dětí.
- Místo montáže zakopané nádoby zajistěte tak, aby nepředstavovalo hrozbu pro osoby a zvířata.

Likvidace

Podpořte naši snahu o zachování životního prostředí a dbejte následujících pokynů k likvidaci!

 Likvidace přes sběrný systém. Elektrický přístroj v každém případě zbavte nepotřebných kabelů!	Likvidace v domovním odpadu:
Čistička UVC (elektronika!)	Balení
Zářivka UVC (rtuť!)	Opotřebená filtrační pěna, těsnění
	Nádoba filtru

Preklad originálu Návodu na použitie

Pokyny k tomuto Návodu na použitie

Víta Vás OASE Living Water. S kúpou **FiltoClear 12000/16000/20000/30000** ste urobili dobré rozhodnutie.

Pred prvým použitím prístroja si starostlivo prečítajte návod na použitie a oboznámte sa s prístrojom. Všetky práce na tomto prístroji a s týmto prístrojom smú byť vykonávané len podľa priloženého návodu.

Bezpodmienečne dodržiavajte bezpečnostné pokyny pre správne a bezpečné používanie.

Tento návod na použitie starostlivo uschovajte. Pri zmene vlastníka, prosím odovzdajte ďalej aj návod na použitie.

Symboly v tomto návode

Symboly, použité v tomto návode na použitie majú nasledujúci význam:



Nebezpečenstvo zranenia osôb nebezpečným elektrickým napätím

Symbol upozorňuje na bezprostredne hroziace nebezpečenstvo, ktoré môže mať za následok smrť alebo ťažké poranenia, pokiaľ nie sú prijaté príslušné opatrenia.



Nebezpečenstvo zranenia osôb všeobecným zdrojom nebezpečenstva

Symbol upozorňuje na bezprostredne hroziace nebezpečenstvo, ktoré môže mať za následok smrť alebo ťažké poranenia, pokiaľ nie sú prijaté príslušné opatrenia.



Dôležitý pokyn pre bezporuchovú funkciu.

Rozsah dodávky

Obrázok (B)	Počet	Popis
	1	FiltoClear tlačový filter so zariadením UVC
	1	Prípadný materiál
20	2	Hrdlo hadice, priesvitné, 2"
21	2	Hrdlo hadice, priesvitné, 1 1/2"
22	1	Hrdlo hadice, čierne, 2"
23	1	Hrdlo hadice, čierne, 2", so závitom
24	1	Hrdlo hadice, čierne, 1 1/2"
25	1	Hrdlo hadice, čierne, 1 1/2", so závitom
26	3	Prírubová matica
27	1	Ploché tesnenie, čierne
28	2	Zástavka signalizácie prietoku, zelená
29	4	Hadicová spona

Použitie v súlade s určeným účelom

FiltoClear 12000/16000/20000/30000, ďalej nazývaný prístroj, a všetky ostatné diely obsiahnuté v dodávke sa smú používať výhradne na tieto účely:







- Pro mechanické a biologické čistenie záhradných jazierok
- Prevádzka pri dodržaní technických údajov.

Pro prístroj platia nasledujúce obmedzenia:

- Nikdy nefiltrujte iné kvapaliny než vodu.
- Nikdy neprevádzkujte bez prietoku vody.
- Nepoužívať pre komerčné alebo priemyslové účely.
- Nepoužívať v spojení s chemikáliami, potravinami, ľahko zápalnými alebo výbušnými látkami.

Popis zloženia a funkcie zariadenia

Zloženie zariadenia

Obrázok (B)	Objekt
1	 Hrdlá recirkulácie vody pre spätný tok rybníčnej vody
2	 Hrdlá prítoku vody pre prítok znečistenej rybníčnej vody
3	Čistiaca rukoväť. Jej potiahnutím smerom nahor sa stlačia filtračné špongie
4	Hlava zariadenia UVC so snímačom teploty, držiakom a kontrolným oknom UV-C lampy. Automatické vypnutie UV-C lampy pri prehriatí, opätovné zapnutie po vychladnutí.
5	Funkčný spínač pre prestavenie prietoku vody. Otáčajte v protismere chodu hodinových ručičiek. Existujú 3 polohy.
	I: Filtrácia a ožiarenie vody
	II: Čistenie špongií („Technológia Easy-Clean“)
	III: Prepláchnutie UVC zariadenia a UVC vodného telesa
6	Obtok, optimalizuje účinok UVC ožiarenia pri vysokom prietoku
7	 Odtokové hrdlá znečistenej vody, pre odtok znečistenej vody
8	Kryt filtra
9	Uzáver s vloženým čiernym plochým tesnením
10	Upínací krúžok, udržiava spojený kryt filtra a nádobu
11	Stupeň, pre označenie max. hĺbky zabudovania
12	Nádoba, pri prevádzke je pod tlakom (max. 0,2 bar)
13	Jemná filtračná špongia pre nitrifikáciu a denitrifikáciu
14	Hrubá filtračná špongia pre nitrifikáciu
15	Upevňovacia podložka, udržiava filtračné špongie na čistiacich tyčiach
16	Čistiaca tyč, spája čistiacu rukoväť a filtračný kotúč
17	Mriežková rúrka, udržiava filtračné špongie vo vzdialenosti od UVC vodného telesa
18	UVC vodné teleso, vedie vodu k UVC zariadeniu
19	Rúrka z kremenného skla s UV-C lampou

Popis funkcie

Obrázok (A)

Filtračné čerpadlo (obsiahnuté len v súprave v obsahu dodávky) tlačí vodu do tlakotesnej nádoby, v ktorej voda prebieha rôznymi stupňami čistenia a následne sa vracia späť do rybníka. Znečistená voda, ktorá vzniká pri čistení zariadenia, sa môže použiť na hnojenie záhrady.

Obrázok (B)

Stupeň čistenia „Filtrovanie“: Voda prúdi cez filtračnú špongiu. Mechanické znečistenia sa zachytia vo filtračnej špongii. Nánosy a biologický kal sa usadia na dne nádoby. Na filtračných špongiách sa usádzajú užitočné baktérie, ktoré čistia vodu biologicky. Svoju aktivitu začínajú od teploty vody +10 °C.

Hrubé filtračné špongie (modré)	Jemné filtračné špongie (červené)
vysoká rýchlosť prúdenia	nízka rýchlosť prúdenia
Baktérie pre nitrifikáciu	Baktérie pre nitrifikáciu a denitrifikáciu
Premena amónium ->nitrít -> nitrát	Premena nitrát -> dusík

Stupeň čistenia „Ožiarenie“: Voda sa ožiarí ultrafialovým svetlom UV-C lampy. Plávajúce riasy odumrú, chorobopodné zárodoky budú usmrtené.

Obtok: Obtok slúži na to, aby sa ožiarila len časť spätného toku vody (cca 25 %), čím sa aj pri vysokej rýchlosti cirkulácie dosiahne dostatočná dĺžka ožiarenia.

Štartér filtra: Zariadenie dosiahne svoj plný biologický čistiaci účinok až po niekoľkých týždňoch. Usadenie filtračných baktérií vo filtračných špongiách sa dá značne urýchliť pridaním baktérií z tzv. štartéra filtra.

OASE odporúča:

- ako štartér filtra: OASE BioKick.
- ako ukazovateľ stavu rýb v rybníku: max. cca 60 cm dlhé ryby na 1 m³ rybníčnej vody.
- ako čerpadlo rybníka pre FiltoClear 12000: Aquamax Eco 8000.
- ako čerpadlo rybníka pre FiltoClear 16000: Aquamax Eco 10000.
- ako čerpadlo rybníka pre FiltoClear 20000: Aquamax Eco 12000.
- ako čerpadlo rybníka pre FiltoClear 30000: Aquamax Eco 16000.

Bezpečnostné pokyny

Firma **OASE** skonštruovala tento prístroj podľa aktuálneho stavu techniky a podľa jestvujúcich bezpečnostných predpisov. Aj napriek tomu môže tento prístroj byť zdrojom nebezpečenstva pre osoby a vecné hodnoty, pokiaľ je používaný nesprávne resp. v rozpore s určeným účelom alebo pokiaľ nie sú dodržiavané bezpečnostné predpisy.

Z bezpečnostných dôvodov nesmú tento prístroj používať deti a mladiství, mladší ako 16 rokov, osoby, ktoré nie sú schopné rozpoznať možné nebezpečenstvo, alebo sa neoboznámili s týmto návodom na použitie. Deti musia byť pod dozorom, aby bolo zabezpečené, že sa s prístrojom nebudú hrať.

Nebezpečenstvo hroziace z kombinácie vody a elektriny

- Kombinácia vody a elektrickej energie môže pri pripojení v rozpore s predpismi alebo nesprávnej manipulácii viesť k usmrteniu alebo ťažkým poraneniam.
- Skôr, ako siahnete do vody, vždy odpojte od prívodu napätia všetky prístroje, ktoré sa nachádzajú vo vode.

Elektrická inštalácia podľa predpisov

- Elektrické inštalácie musia zodpovedať národným predpisom o zriaďovateľoch inštalácie a môže ich vykonávať iba kvalifikovaný elektrikár.
- Za kvalifikovaného elektrikára sa považuje osoba, ktorá je na základe svojho odborného vzdelania, znalostí a skúsenosti schopná a oprávnená posudzovať a vykonávať zadané činnosti. Činnosti kvalifikovaného pracovníka zahŕňajú tiež znalosti možných nebezpečenstiev a rešpektovanie regionálnych a národných noriem, predpisov a nariadení.
- Pri otázkach a problémoch sa obráťte na kvalifikovaného elektrikára.
- Pripojenie prístroja je povolené iba vtedy, ak sa zhodujú elektrické údaje prístroja a napájania elektrickým prúdom. Údaje o prístroji sa nachádzajú na výrobnom štítku prístroja, na obale, alebo v tomto návode na obsluhu.
- Prístroj musí byť zabezpečený ochranným zariadením proti chybnému prúdu s s nameraným chybným prúdom, ktorý nie je väčší než 30 mA.
- Predlžovacie rozvody a rozdeľovač prúdu (napr. lišty so zásuvkami) musia byť vhodné na používanie v interiéri (chránené pred striekajúcou vodou).
- Bezpečnostná vzdialenosť prístroja od vody musí byť minimálne 2 m.
- Vedenia pre pripojenie do siete nesmú mať menší prierez ako gumové káble so skratkou H05RN-F. Predlžovacie vedenie musí vyhovovať norme DIN VDE 0620.
- Chráňte zástrčkové spoje pred vlhkosťou.
- Prevádzkujte prístroj len na zásuvke, inštalovanej podľa predpisov.

Bezpečná prevádzka

- Prístroj sa nesmie spúšťať, ak je poškodené vedenie alebo vonkajšie puzdro.
- Nenoste alebo neťahajte prístroj za prípojné vedenie!
- Ukladajte všetky potrubia s príslušnou ochranou, aby sa dali vylúčiť všetky možnosti poškodenia, a aby cez ne nemohol nikto spadnúť.
- Nikdy neotvárajte teleso prístroja alebo príslušné diely, ak nie ste k tejto činnosti vyzvaní návodom na obsluhu.
- Používajte iba originálne náhradné diely a príslušenstvo pre zariadenie.
- Nikdy nevykonávajte technické zmeny na prístroji.
- Nechajte opravy vykonávať len autorizovanými miestami zákazníckeho servisu OASE.
- Pripojovacie vedenia sa nedajú nahradiť. Ak je vedenie poškodené, musí sa prístroj, príp. jeho časti zlikvidovať.
- Prevádzkujte prístroj len vtedy, ak sa vo vode nezdržiavajú žiadne osoby!
- Prístroj, pripojenia a zástrčky nie sú vodotesné a nesmú sa ukladať, príp. montovať do vody.
- Zásuvku a sieťovú zástrčku udržiavajte suché.

Symbole na zariadení

Výstražné symboly na zariadení majú nasledujúci význam:



Nebezpečenstvo zranenia osôb v prípade neodbornej manipulácie

Neodborná manipulácia so zariadením môže viesť k zraneniam osôb alebo k vecným škodám. Vždy si najprv prečítajte návod na použitie.



Nebezpečenstvo zranenia osôb všeobecným zdrojom nebezpečenstva

Nebezpečné ultrafialové žiarenie. Nebezpečenstvo poranenia očí a pokožky zábleskom. UV-C lampu prevádzkujte len v puzdre.

Spotrebiteľské symboly na zariadení majú nasledujúci význam:

IP 24

Chránené proti dotyku nebezpečných častí. Chránené proti striekajúcej vode.



Chrániť pred priamym slnečným žiarením.



V prípade mrazu deinštalujte.

Montáž

Obrázok (A)

Pri plánovaní dbajte na:

- Vzdialenosť zariadenia od vody: min. 2 m (bezpečnostná vzdialenosť!).
- Zariadenie nevystavujte priamemu slnečnému žiareniu.
- Miesto recirkulácie vody. OASE odporúča: Hadicu spätného toku umiestnite tak, aby vyčistená voda vtekala späť do rybníka nepriamo, napr. potôčikom. Tým sa dodatočne obohatí kyslíkom.
- Výškový rozdiel medzi krytom filtra a miestom recirkulácie vody: max. 2 m.

Možnosť osadenia 1: zahrabať v blízkosti rybníka.

V blízkosti rybníka vykopte jamu, do ktorej vložíte nádobu až po označenie (B 11).

Možnosť osadenia 2: postaviť v blízkosti rybníka.

Postavte zariadenie zabezpečené proti zaplaveniu do blízkosti rybníka (napr. ukryté za kríkmi). Podklad musí byť pevný a rovný.

Pripojenie filtračného čerpadla

Pre prevádzku tlakového filtra je potrebné filtračné čerpadlo (obsiahnuté len v súprave v obsahu dodávky). Pripojenie k čerpadlu sa smie uskutočniť len prostredníctvom tlakových hadíc, ktoré sú schválené pre tlak min. 0,2 baru, príp. pre maximálny tlak čerpadla.

K zariadeniu môžete pripojiť hadice s vnútorným priemerom 1 1/2" alebo 2".

Montáž

Obrázok (C)

K zariadeniu môžete pripojiť 1 ½" hadice alebo 2" hadice. Príslušné hadicové hrdlá sú súčasťou dodávky. Odporúčanie: Použite 2" hadice, aby voda pretekala vedeniami s minimálnou stratou tlaku.

Ak použijete štartér filtra, vložte ho do nádoby pred nasledujúcimi montážnymi krokmi (→Uvedenie do prevádzky).

Montáž prívodu vody

Postupujte nasledovne:

- Prevečnú maticu (26) nasuňte cez čierne hadicové hrdlo (22).
- Vložte ploché tesnenie (27) do prevlečnej matice (26).
- Hadicové hrdlo pevne naskrutkujte prevlečnou maticou na hrdlo prívodu vody (2).
- Hadicovú sponu (29) nasuňte cez hadicu (30).
- Hadicu nasuňte cez hadicovú sponu (až na doraz) a zaistite ju hadicovou sponou.

Montáž recirkulácie vody

Postupujte nasledovne:

- Prevečnú maticu (26) nasuňte cez priesvitné hadicové hrdlo (20).
- Vložte zástavku signalizácie prietoku (28) do prevlečnej matice.
- Hadicové hrdlo pevne naskrutkujte prevlečnou maticou na hrdlo recirkulácie vody (1).
- Hadicovú sponu (29) nasuňte cez hadicu (30).
- Nasuňte hadicu cez hadicové hrdlo a zaistite ho hadicovou sponou. Posledný segment nechajte voľný ako kontrolné okienko pre prietok a znečistenie (D).

Montáž odtoku znečistenej vody

Znečistenú vodu, ktorá vzniká pri čistení zariadenia, môžete použiť na hnojenie. Odporúčanie: Pripojte odtokovú hadicu (nie je súčasťou dodávky) a uložte ju až po vhodné miesto (napr. záhon).

Postupujte nasledovne:

- Odskrutkujte uzáver (9) z odtokového hrdla znečistenej vody (7).
- Prevečnú maticu (26) nasuňte cez priesvitné hadicové hrdlo (20).
- Vložte zástavku signalizácie prietoku (28) do prevlečnej matice.
- Hadicové hrdlo pevne naskrutkujte prevlečnou maticou na hrdlo.
- Hadicovú sponu (29) nasuňte cez hadicu (30).
- Nasuňte hadicu cez hadicové hrdlo a zaistite ho hadicovou sponou. Posledný segment nechajte voľný ako kontrolné okienko pre prietok a znečistenie (D).

Uzatvorenie odtoku znečistenej vody



Upozornenie!

Vo filtračnej prevádzke musí byť hrdlo znečistenej vody (7) alebo k nemu pripojená odtoková hadica (30) vždy uzavreté uzáverom (9) s vloženým plochým tesnením. Tým sa zabráni neúmyselnému vyprázdneniu rybníka.

Postupujte nasledovne:

- Hadicovú sponu (29) nasuňte cez hadicu (30).
- Nasuňte hadicové hrdlo (23) na hadicu a zaistite ho hadicovou sponou.
- Hadicové hrdlo uzavrite uzáverom a vloženým plochým tesnením (9).

Uvedenie do prevádzky



Pozor! Citlivé elektrické súčiastky.

Možné následky: Dôjde ku zničeniu prístroja.

Ochranné opatrenie: Nepripájajte prístroj k tlmenému napájaniu elektrickým prúdom.

OASE odporúča použitie **BioKick** (OASE-baktérie štartéra filtra):

- Pri prvom uvedení do prevádzky
- Po ručnom premytí filtračnej špongie
- Po namontovaní novej filtračnej špongie
- Pri opätovnom uvedení do prevádzky po uskladnení/prezimovaní

Keď používate baktérie štartéra filtra („štartér filtra“), musí sa zariadenie nasledujúcich 24 hodín prevádzkovať bez zapnutia UVC čistiaceho zariadenia. Ak nepoužívate baktérie štartéra filtra, pri uvedení do prevádzky začnite hneď krokom „Montáž pripojení“.

Postupujte nasledovne:

- Otvorte nádobu (→ Čistenie a údržba\Otvorenie nádoby).
 - Vloženie baktérií štartéra filtra (dodržiavajte príslušný návod na použitie!).
 - Zatvorte nádobu (→ Čistenie a údržba\Zatvorenie nádoby).
 - Namontujte pripojenia (→ Montáž).
 - Skontrolujte hadice, uzáver odtoku znečistenej vody, upínací krúžok s bezpečnostnou západkou na pevné osadenie.
 - Funkčný spínač (J 5) príp. prepnite do polohy filtrovania vody (40).
 - Zapnite rybničné čerpadlo.
 - UVC zariadenie zapnite až vtedy, keď cez zariadenie preteká voda. Príp. počkajte 24 hodín.
- Zasuňte sieťovú zástrčku do zásuvky. UVC zariadenie sa okamžite zapne, modrá LED (J 33) sa rozsvieti.

Prevádzka

Pri teplotách vody nižších ako 10 °C zariadenie nie je biologicky aktívne. Pri teplotách vody pod 8 °C alebo najneskôr vtedy, keď sa očakávajú mrazy, musíte uviesť zariadenie mimo prevádzku.

Normálny prevádzkový stav: UVC zariadenie je zapnuté. Po cca 8000 prevádzkových hodinách sa musí UV-C lampa vymeniť.

Odstránenie porúch

Porucha	Príčina	Odstránenie
Hrdlom odtoku nepreteká voda	- Filtračné čerpadlo nie je zapnuté.	- Zapnite filtračné čerpadlo
	- Prívodné vedenia sú upchaté	- Skontrolujte prívodné vedenia
	- Funkčný spínač nie je prepnutý v polohe „Filtrovať vodu“	- Funkčný spínač prepnite do polohy „Filtrovať vodu“
Svetelná signalizácia UVC lampa nesvieti	- Pripojenie je chybné alebo nie je vytvorené	- Skontrolujte pripojenie (sieťová zástrčka, sieťová poistka)
	- Snímač teploty vypol UVC lampu	- UVC lampu nechajte ochladieť
	- UVC lampa je chybná	- Vymeňte UVC lampu
	- Rúrka z kremenného skla nie je zabudovaná	- Zabudujte rúrku z kremenného skla
Výkon filtra nie je dostatočný	- Funkčný spínač nie je prepnutý v polohe „Filtrovať vodu“	- Funkčný spínač prepnite do polohy „Filtrovať vodu“
	- Zariadenie je v prevádzke krátky čas	- Počkajte ešte niekoľko dní/týždňov
	- Voda je mimoriadne znečistená	
	- Rybacia a zvieracia násada je príliš vysoká	- Dodržte smernú hodnotu
	- Filtračné špongie sú znečistené	- Vyčistite filtračné špongie
	- Rúrka z kremenného skla je znečistená	- Čistenie rúrky z kremenného skla
	- UVC lampa je v prevádzke viac ako 8000 hodín	- Vymeňte UVC lampu

Súčasti podliehajúce opotrebeniu

Lampa UVC, kremenné sklo a penová filtračná hmota sú súčasťou podliehajúce opotrebeniu a nevzt'ahuje sa na ne záruka.

Čistenie a údržba

Zloženie/nasadenie hlavy UVC zariadenia



Pozor! Nebezpečné elektrické napätie!

Možné následky: Smrť alebo ťažké zranenia.

Ochranné opatrenia: Pred prácami na prístroji vypnite najprv sieťové napätie.

Zloženie hlavy UVC zariadenia

Obrázok (E)

Postupujte nasledovne:

- Na hlave zariadenia UVC (4) stlačte modré tlačidlo „Press“ (31).
- Hlavu UVC zariadenia mierne otočte v protismere chodu hodinových ručičiek.
- Hlavu UVC zariadenia opatrne vytiahnite z krytu filtra (8).

Nasadenie hlavy UVC zariadenia

Obrázok (F)



Upozornenie!

Tesniaci krúžok (32) na uzávere UVC vodného telesa (4) je pevne napnutý. Tesniaci krúžok demontujte len vtedy, keď je nevyhnutná jeho výmena (napr. je porózny).

Postupujte nasledovne:

- Hlavu UVC zariadenia (4) opatrne vložte na kryt filtra.
- Hlavu UVC zariadenia otáčajte v smere chodu hodinových ručičiek až na doraz. Modré tlačidlo „Press“ zacvakne (31).

Otvorte/zatvorte nádobu



Pozor! Nebezpečné elektrické napätie!

Možné následky: Smrť alebo ťažké zranenia.

Ochranné opatrenia: Pred prácami na prístroji vypnite najprv sieťové napätie.

Otvorte nádobu

Obrázok (G)

Postupujte nasledovne:

- Bezpečnostnú západku posuňte späť (36).
- Uzatváracie háky (35) stlačte smerom dovnútra.
- Upinací krúžok (10) otvorte a odoberte.

Zatvorte nádobu

Obrázok (H, I)

Postupujte nasledovne:

- Žľab (H 37) vyčistite o okraj nádoby.
- Tesnenie krytu (34) namažte a tesne ho uložte okolo vrchného okraja nádoby (38).
- Kryt filtra (I 8) s balíkom filtračných špongií (39) zatlačte na nádobu, v prípade potreby využite hmotnosť vlastného tela.
- Upinací krúžok (10) uložte okolo vrchného okraja nádoby (Nezachyťte sieťový kábel!) a spojte.
- Uzatváracie háky (35) zacvaknite.
- Nasuňte bezpečnostnú západku (36).

Vyčistíte filtračné špongie

Pomocou funkcie Easy-Clean (aktivovanie čistiacej rukoväte a prepláchnutie vodou) jednoducho vyčistíte filtračné špongie, UVC zariadenie a UVC vodné teleso.

Obrázok (J, K, L)

Postupujte nasledovne:

- Odstráňte uzáver z odtokovej hadice príp. z hrdla odtoku znečistenej vody (K 7). Pozor: Nestraťte tesnenie, ktoré je vložené v uzávere!
- Funkčný spínač (5) uveďte otočením v protismere chodu hodinových ručičiek do polohy „Čistenie filtračných špongií“ (41).

- Opakovane silno potiahnite čistiacu rukoväť (3) smerom nahor a opäť ju stlačte nadol až na doraz („pumpujte“). Filtračné špongie sa prepláchnu.
- Keď v priesvitnom hadicovom hrdle (20) vidno už len čistú vodu, funkčný spínač (5) uveďte otočením v protismere chodu hodinových ručičiek do polohy „Čistenie UVC“ (L 42). Prepláchnu sa UVC zariadenie a UVC vodné teleso.
- Keď v priesvitnom hadicovom hrdle (20) vidno už len čistú vodu, funkčný spínač (5) uveďte otočením v protismere chodu hodinových ručičiek do polohy „Filtrovanie vody“ (J 40). Zariadenie filtruje rybníchnú vodu.
- Odtokovú hadicu, príp. hrdlo odtoku znečistenej vody (7) opäť uzatvorte uzáverom (vložte tesniaci krúžok!) (C 9).

Ručne vyčistite rúrku z kremenného skla

Obrázok (E, F)



Pozor! Nebezpečné elektrické napätie!

Možné následky: Smrť alebo ťažké zranenia.

Ochranné opatrenia: Pred prácami na prístroji vypnite najprv sieťové napätie.

Postupujte nasledovne:

- Vypnite filtračné čerpadlo.
- Zložte hlavu UVC zariadenia (→ Čistenie a údržba \ Zloženie/nasadenie hlavy UVC zariadenia).
- Rúrku z kremenného skla (F 19) a tesniaci krúžok (32), skontrolujte na poškodenie a príp. vymeňte.
- Rúrku z kremenného skla zvonku vyčistíte vlhkou handrou.
- Nasadte hlavu UVC zariadenia (→ Čistenie a údržba \ Zloženie/nasadenie hlavy UVC zariadenia).
- Zapnite filtračné čerpadlo.
- Zapnite UVC zariadenie.

Vyčistite zariadenie a umyte alebo vymeňte filtračné špongie

Mechanickým namáhaním a bežným starnutím sa filtračné špongie opotrebúvajú. OASE odporúča: Na začiatku sezóny vymeňte staré filtračné špongie za nové.

Obrázok (M, N, O)



Pozor! Nebezpečné elektrické napätie!

Možné následky: Smrť alebo ťažké zranenia.

Ochranné opatrenia: Pred prácami na prístroji vypnite najprv sieťové napätie.

Postupujte nasledovne:

- Vypnite filtračné čerpadlo.
- Zložte všetky hadice, hadicové spojenia (M).
- Zložte hlavu UVC zariadenia (4) (→ Čistenie a údržba \ Zloženie/nasadenie hlavy UVC zariadenia).
- Otvorte nádobu (→ Čistenie a údržba \ Otvorenie nádoby).
- Zdvihnite kryt s balíkom filtračných špongií (N 39) a položte ho na mäkký a čistý podklad tak, aby bol balík filtračných špongií s upevňovacou podložkou na vrchnej strane (15).

Demontáž filtračných špongií

- Skontrolujte filtračné špongie a buď ich poumývajte alebo vymeňte.
- Filtračný kotúč (N 15) po uvoľnení a odstránení oboch skrutiek (43) zložte.
- Stiahnite filtračné špongie.

Čistenie dielov

Obrázok B

- Nádobu, upínací krúžok, kryt (zložte hlavu UVC zariadenia!) s UVC vodným telesom (18) a mriežkovou rúrkou (17) ostriekajte zo všetkých smerov silným prúdom vody.
- Filtračné špongie príp. samostatne vyčistíte silným stláčaním pod tečúcou vodou.

Montáž filtračných špongií:

Obrázok (P, Q)

- Striedavo najprv modrú (14) a potom červenú (13) filtračnú špongiu nasúvajte na čistiace tyče (16) tak, aby čistiace tyče ležali v oboch vývodoch.
- Na poslednú filtračnú špongiu nasadte upevňovaciu podložku (15) s golierom (44) smerom k špongiám ako uzáver.
- Upevňovaciu podložku opäť pomocou dvoch skrutiek (Q 43) upevnite na čistiace tyče.
- Znovu vytvorte všetky pripojenia (→ Montáž).

Vymeňte UVC lampu



Pozor! Nebezpečné elektrické napätie!

Možné následky: Smrť alebo ťažké zranenia.

Ochranné opatrenia: Pred vykonaním prác na zariadení odpojte sieťové napätie a zaistite ho proti neúmyselnému zapnutiu.



Pozor! Krehké sklo.

Možné následky: Rezné poranenie na rukách.

Ochranné opatrenia: Manipulujte opatrne s kremičitým sklom a lampou UVC.



Upozornenie!

- V rúrke z kremenného skla dochádza ku kondenzácii. Tomuto orosovaniu sa nedá zabrániť a nemá žiadny vplyv na funkciu a bezpečnosť prístroja.
- Rúrka z kremenného skla sa môže v priebehu času doškriabať alebo sa stane nepriehľadnou. V takom prípade už viac nie je daný dostatočný čistiaci výkon UVC lampy. Rúrka z kremenného skla sa musí vymeniť.
- Po cca 8000 prevádzkových hodinách sa musí UVC lampy vymeniť. Smú sa používať len UVC lampy, ktorých označenie a údaje o výkone súhlasia s údajmi na typovom štítku.

Obrázok (R, S, T, U, V)

Postupujte nasledovne:

- Zložte hlavu UVC zariadenia (→ Zloženie/nasadenie hlavy UVC zariadenia).
- Rúrku z kremenného skla (R 19) zvonku vyčistíte vlhkou handrou.
- Na poistnom krúžku (45) povolte aretačnú skrutku (46) a poistný krúžok odskrutkujte.
- Zložte rúrku z kremenného skla s tesniacim krúžkom (S 47).
- Vytiahnite UVC lampu (T 49) z lampového podstavca
- Stiahnite prepravné poistky (48 a 50) z UVC lampy a nasuňte ich na novú UVC lampu.
- Vložte novú UVC lampu
- Rúrku z kremenného skla (U 19) opäť priklopte cez UVC lampu (49).
- Tesniaci krúžok (47) a poistný krúžok (45) znovu nasuňte cez rúrku z kremenného skla.
- Poistný krúžok pevne naskrutkujte až na doraz (51).
- Nasuňte aretačnú skrutku (46) pre poistný krúžok (V).
- Znovu nasadte hlavu UVC zariadenia (→ Čistenie a údržba/Zloženie/nasadenie hlavy UVC zariadenia).
- Zapnite rybníčné čerpadlo.
- Pripojte do siete sieťovú zástrčku UVC zariadenia.

Vyradenie z prevádzky/Skladovanie/Prezimovanie

- Nádoby, hadice a pripojenia čo možno v najväčšej miere vyprázdniť.
- Vykonajte dôkladné vyčistenie a skontrolujte prípadné poškodenia zariadenia.
- Kryt filtra s UVC čistiacim zariadením a všetkými filtračnými médiami odstráňte, vyčistíte, nechajte uschnúť a uložte na mieste bez rizika zamrznutia.
- Miesto uloženia musí ležať mimo dosah detí.
- Miesto uloženia zahrabanej nádoby zaistite tak, aby nepredstavovalo žiadne riziko nehody pre ľudí alebo zvieratá.

Likvidácia

Podporte naše úsilie o ochranu životného prostredia a dodržiavajte nasledujúce pokyny pre likvidáciu!

	Zlikvidujte prostredníctvom zberného miesta. Elektrické zariadenia vždy znehodnotte odrezaním napájacieho kábla!	Zlikvidujte v domovom odpade:
	UVC čistiace zariadenie (elektronika!)	Balenie
	UVC lampy (ortuť!)	Použitý filtračný špongie, tesnenia
		Filtračná nádoba

Prevod originalnih navodil za uporabo

Opozorila k navodilom za uporabo

Dobrodošli pri podjetju OASE Living Water. Z nakupom tega izdelka **FiltoClear 12000/16000/20000/30000** ste dobro izbrali.

Pred prvo uporabo natančno preberite navodila za uporabo naprave in dobro spoznajte napravo. Vsa dela na in z tem aparatom se smejo izvajati samo v skladu s pričujočimi navodili za uporabo.

Obvezno upoštevajte varnostna navodila za varno in pravilno uporabo.

Navodila za uporabo skrbno shranite. V primeru menjave lastnika priložite napravi tudi navodila za uporabo.

Simboli v teh navodilih

Simboli, uporabljeni v teh navodilih za uporabo, imajo naslednji pomen:



Nevarnost telesnih poškodb zaradi nevarne električne napetosti

Simbol opozarja na neposredno grozečo nevarnost, ki za posledico lahko ima smrt ali težko telesne poškodbe, če se ne sprožijo ustrezni ukrepi.



Nevarnost telesnih poškodb zaradi splošnega vira nevarnosti

Simbol opozarja na neposredno grozečo nevarnost, ki za posledico lahko ima smrt ali težko telesne poškodbe, če se ne sprožijo ustrezni ukrepi.



Pomemben napotek za nemoteno delovanje.

Vsebina pošiljke

Slika (B)	Število	Opis
	1	FiltoClear tlačni filter z UVC napravo
	1	Priključni material
20	2	Cevni nastavek, prozoren, 2"
21	2	Cevni nastavek, prozoren, 1 1/2"
22	1	Cevni nastavek, črn, 2"
23	1	Cevni nastavek, črn, 2", z navojem
24	1	Cevni nastavek, črn, 1 1/2"
25	1	Cevni nastavek, črn, 1 1/2", z navojem
26	3	Blokirna matica
27	1	Plosko tesnilo, črno
28	2	Jeziček pretoka, zelen
29	4	Cevna sponka

Pravilna uporaba

FiltoClear 12000/16000/20000/30000, v nadaljevanju imenovan "naprava", in vsi ostali deli iz obsega dostave se smejo uporabljati izključno kot sledi:







- Za mehansko in biološko čiščenje vrtnih ribnikov
- Obratovanje ob upoštevanju tehničnih podatkov.

Za napravo veljajo naslednje omejitve:

- Nikoli ne filtrirajte drugih tekočin kot samo vodo.
- Nikoli ne delajte brez pretoka vode.
- Ne uporabljajte za profesionalne ali industrijske namene.
- Ne uporabljajte v povezavi s kemikalijami, živili, lahko vnetljivimi ali eksplozivnimi materiali.

Opis zgradbe naprave in funkcij

Zgradba naprave

Slika (B)	Objekt
1 	Oporniki povratnega voda vode, za povratni vod očiščene vode iz ribnika
2 	Oporniki dotoka vode, za dotok umazane vode iz ribnika
3	Čistilni ročaj, z vlečenjem navzgor so filtrirne gobe stisnjene skupaj
4	UVC glava naprave s temperaturnim varovalom, držalom in kontrolnim oknom za UV-C žarnico. Avtomatski izklop UV-C žarnice pri pregretju, ponovni vklop po ohladitvi.
5	Funkcijsko stikalo za nastavitve pretoka vode. Obrnite v nasprotni smeri urinega kazalca. Obstajajo 3 položaji:
	I: Filtriranje in obsevanje vode
	II: Čiščenje gob („Easy-Clean tehnologija“)
	III: Izpiranje UVC naprave in UVC podvodnega ohišja
6	Bypass, optimira učinek UVC obsevanja pri visokem pretoku
7 	Oporniki odtoka umazane vode, za otekanje umazane vode
8	Pokrov filtra
9	Zaporni pokrovček z vstavljenim črnim ploskim tesnilom
10	Napenjalni obroček, drži pokrov filtra in posodo skupaj
11	Nivo, za označbo največje vgradne globine
12	Posoda je pri delovanju pod pritiskom (največ 0,2 bara)
13	Fina filtrirna goba za nitrifikacijo in denitrifikacijo
14	Groba filtrirna goba za nitrifikacijo
15	Fiksirna plošča, drži filtrirne gobe na čistilnih palicah
16	Čistilna palica, povezuje ročaj za čiščenje in filtrsko ploščo
17	Mrežasta cev, drži filtrirne gobe na razdalji do UVC vodnega ohišja
18	UVC vodno ohišje, vodi vodo do UVC naprave
19	Cev iz kremenovega stekla z UV-C žarnico

Opis funkcij

Slika (A)

Filtrirna črpalka (vsebovana le v kompletu obsega dobave) potiska vodo v tlačno zatesnjeno posodo, v kateri gre skozi različne stopnje čiščenja in je na koncu vodena nazaj v ribnik. Umazano vodo, ki nastane pri čiščenju naprave, lahko uporabite za gnojenje vrta.

Slika (B)

Stopnja čiščenja „Filtriranje“: Voda teče skozi filtrirne gobe. Filtrirne gobe zadržijo mehanske umazanije. Usedline in bioblat se usedejo na dno posode. Na filtrirnih gobah se naselijo bakterije, ki so v pomoč, saj biološko čistijo vodo. Svoje delovanje začnejo pri temperaturi vode od + 10° C naprej.

Grobe filtrirne gobe (modre)	Fine filtrirne gobe (rdeče)
visoka hitrost pretoka	niža hitrost pretoka
Bakterije za nitrifikacijo	Bakterije za nitrifikacijo in denitrifikacijo
Pretvorba amonij ->nitrit ->nitrat	Pretvorba nitrat -> dušik

Stopnja čiščenja „Obsevanje“: Voda je obsevana z ultravijolično svetlobo UV-C žarnice. Lebdeče alge odmrejo, povzročitelji bolezni so uničeni.

Bypass: Bypass skrbi za to, da je obsevan le del vračajoče se vode (pribl. 25%), tako je tudi pri visoki stopnji prečrpavanja dosežen zadosten čas obsevanja.

Zaganjalnik filtra: Naprava svojo popolno biološko zmogljivost čiščenja doseže šele po nekaj tednih. Poselitev filtrirnih gob s filtrirnimi bakterijami lahko z dodatkom bakterij zaganjalnika filtra občutno pospešite.

OASE priporoča:

- kot zaganjalnik filtra: OASE BioKick.
- kot orientacijsko vrednost za obstoj rib v ribniku: največ riba pribl. dolžine 60 cm na 1 m³ vode v ribniku.
- kot črpalko za ribnik za FiltoClear 12000: Aquamax Eco 8000.
- kot črpalko za ribnik za FiltoClear 16000: Aquamax Eco 10000.
- kot črpalko za ribnik za FiltoClear 20000: Aquamax Eco 12000.
- kot črpalko za ribnik za FiltoClear 30000: Aquamax Eco 16000.

Varnostna navodila

Podjetje **OASE** je to napravo izdelalo v skladu z veljavnimi tehničnimi standardi in varnostnimi navodili. Kljub temu pri nepravilni uporabi oziroma uporabi v nedovoljene namene, kot določeno, ali neupoštevanju varnostnih navodil obstajajo v zvezi s to napravo morebitne nevarnosti za ljudi in stvari.

Za varnost ni dovoljeno, da napravo uporabljajo otroci in mladostniki, mlajši od 16 let, ter osebe, ki ne znajo in niso zmožne prepoznati morebitnih nevarnosti, oz. osebe, ki niso prebrale pričujočih navodil. Otroke morate nadzorovati, da se prepričate, da se ne igrajo z napravo.

Nevarnosti, ki jih predstavlja kombinacija vode skupaj z elektriko

- V primeru nepravilnega priključka in nestrokovne uporabe predstavlja voda skupaj z elektriko smrtno nevarnost in nevarnost resnih poškodb zaradi udara.
- Preden sežete v vodo, vedno preklopite vse naprave brez napetosti, ki se nahajajo v vodi.

Pravilna električna namestitvev

- Električne instalacije morajo ustrezati nacionalnim graditeljskim določilom in jih sme prevzeti samo strokovnjak za elektriko.
- Oseba velja za strokovnjaka za elektriko, ko je kvalificiran zaradi svoje strokovne izobrazbe, znanja in izkušenj in je upravičen, da poveri in presodi delo in ga izvede. Delo strokovnjaka zajema tudi spoznavanje možnih nevarnosti in opazovanje zadevnih regionalnih in nacionalnih norm, predpisov in določil.
- Če imate kakršnakoli vprašanja in probleme, se obrnite na strokovnjaka.
- Priključitev naprave je dovoljena samo, ko se električni podatki naprave in priključek ujemajo. Podatke o napravi najдете na tipski tablici na napravi, na embalaži, ali v teh navodilih.
- Napravo morate zavarovati z varovalno napravo za okvarni tok z odmero okvarnega toka maksimalno 30 mA.
- Podaljšek napeljave in električni delilnik (npr. vtičnica) morata biti primerna za uporabo na prostem (zaščiten pred škropljenjem).
- Varnostna razdalja med napravo in vodo mora biti vsaj 2 m.
- Priključne električne napeljave v nobenem primeru ne smejo imeti manjši preseka, ko je gumijasti kabel s kratkimi oznakami H05RN-F. Priključna električna napeljava mora ustrezati DIN VDE 0620.
- Povezave z vtičem zavarujte pred vlago.
- Napravo je dovoljeno povezati le v instalirano vtičnico, ki je v skladu s predpisi.

Varna uporaba

- Naprave s poškodovano električno napeljavo ali poškodovanim ohišjem ni dovoljeno uporabljati.
- Naprave ni dovoljeno prenašati ali je vleči za omrežni priključni kabel.
- Vse napeljave zaščitite pri polaganju, da so poškodbe izključene in da nihče ne more pasti čez napeljavo.
- Nikoli ne odprite ohišja naprave ali pripadajočih delov, če tega izrecno ne zasledite v navodilih.
- Uporabljajte le originalne nadomestne dele in opremo.
- Naprave v nobenem primeru ni dovoljeno tehnično spreminjati.
- Popravila lahko izvajajo le pooblaščenca OASE servisna služba.
- Priključnih napeljav ni možno zamenjati. Pri poškodovani napeljavi morate napravo oz. sestavne dele odstraniti.
- Aparat naj obratuje le, če v vodi ni ljudi!
- Naprava, priključki in vtič niso vodoodporni in jih ne smete položiti oziroma montirati v vodo.
- Vtičnice in omrežnega vtiča ni dovoljeno močiti.

Simboli na napravi

Opozorilni simboli na napravi imajo naslednji pomen:



Nevarnost poškodb oseb pri neustrezni uporabi.

Neprimerna uporaba naprave lahko vodi do telesnih poškodb ali materialne škode. Vedno najprej preberite navodila za uporabo.



Nevarnost telesnih poškodb zaradi splošnega vira nevarnosti

Nevarno UV-C sevanje. Nevarnost za oči in kožo zaradi bliskanja. UV-C žarnico uporabljajte le v ohišju.

Uporabni simboli na napravi imajo naslednji pomen:

IP 24

Zaščiteno pred stikom z nevarnimi deli. Zaščiteno pred škropljenjem.



Zaščitite pred neposrednimi sončnimi žarki.



Demontirajte pri zmrzali.

Postavitev

Slika (A)

Pri načrtovanju upoštevajte:

- razdaljo naprave do vode: najmanj 2 m (varnostna razdalja).
- Naprave ne izpostavljajte direktnemu sončnemu sevanju.
- Mesto povratnega voda vode. OASE priporoča: Cev povratnega voda položite tako, da je očiščena voda posredno, npr. preko potoka, ponovno speljana nazaj v ribnik. Tako je dodatno obogatena s kisikom.
- Višinska razlika med pokrovom filtra in mestom povratnega voda vode: največ. 2 m.

Možnost postavitve 1: zakopanje v bližini ribnika.

V bližini ribnika izkopljite luknjo, v katero boste namestili posodo do oznake (B 11).

Možnost postavitve 2: postavitev v bližini ribnika.

Napravo postavite v bližini ribnika, varno pred poplavami (npr. skrito za grmovjem). Podlaga mora biti trdna in ravna.

Priključitev filtrirne črpalke

Za delovanje tlačnega filtra je potrebna filtrirna črpalka (vsebovana le v kompletu obsega dobave). Povezava s črpalke lahko poteka le preko tlačnih cevi, ki so dovoljene za najmanj 0,2 bara oz. za največji tlak črpalke.

Na napravo so lahko priključene cevi z notranjim premerom 1 1/2" ali 2".

Montaža

Slika (C)

Na napravo lahko priključite 1 ½" cevi ali 2" cevi. Ustrezni cevni nastavki so vsebovani v obsegu dobave. Priporočilo: Uporabite 2"cevi, da bi vodo skozi napeljave črpali z minimalno izgubo tlaka.

V primeru, da uporabljate zagarnjalnik filtra, ga pred naslednjimi koraki montaže dodajte v posodo (→Zagon).

Montaža dotoka vode

Postopek je naslednji:

- Prekrivno matico (26) potisnite preko črnega cevne nastavka (22).
- Plosko tesnilo (27) vstavite v prekrivno matico (26).
- Cevni nastavek s prekrivno matico trdno privijte na podporniku dotoka vode (2).
- Cevno objemko (29) potisnite preko cevi (30).
- Cev potisnite preko cevne nastavka (do omejevala) in zavarujte s cevno objemko.

Montaža povratnega voda vode

Postopek je naslednji:

- Prekrivno matico (26) potisnite preko prozornega cevne nastavka (20).
- Jeziček pretoka (28) vstavite v prekrivno matico.
- Cevni nastavek s prekrivno matico trdno privijte na podporniku povratnega voda vode (1).
- Cevno objemko (29) potisnite preko cevi (30).
- Cev potisnite preko cevne nastavka in zavarujte s cevno objemko. Zadnji segment pustite prost kot kontrolno okno za pretok in umazanost (D).

Montaža odtoka umazane vode

Umazano vodo, ki nastane pri čiščenju naprave lahko uporabite za gnojenje. Priporočilo: Priključite odtočno cev (ni vsebovana v obsegu dobave) in jo položite do primerne mesta (npr. gredice).

Postopek je naslednji:

- Odvijte zaporni pokrovček (9) podpornikov odvoda umazane vode (7).
- Prekrivno matico (26) potisnite preko prozornega cevne nastavka (20).
- Jeziček pretoka (28) vstavite v prekrivno matico.
- Cevni nastavek s prekrivno matico trdno privijte na podpornik.
- Cevno objemko (29) potisnite preko cevi (30).
- Cev potisnite preko cevne nastavka in zavarujte s cevno objemko. Zadnji segment pustite prost kot kontrolno okno za pretok in umazanost (D).

Zaprte odtok umazane vode



Navodilo!

V filtrirnem obratovanju mora biti podpornik umazane vode (7) ali na njega priključena odtočna cev (30) vedno zaprta z zapornim pokrovčkom (9) z vstavljenim ploskim tesnilom. S tem preprečite nenadzorovano praznjenje ribnika.

Postopek je naslednji:

- Cevno objemko (29) potisnite preko cevi (30).
- Cevni nastavek (23) potisnite v cev in zavarujte s cevno objemko.
- Cevni nastavek zaprite z zapornim pokrovčkom in vstavljenim ploskim tesnilom (9).

Zagon



Pozor! Občutljivi električni konstrukcijski deli.

Možne posledice: Naprava se uniči.

Zaščitni ukrepi: Naprave ne smete priključiti v senčni priključek.

OASE priporoča uporabo **BioKick** (OASE bakterije za zaganjalnik filtra):

- Pri prvem zagonu
- Po ročnem izpiranju filtrirnih gob
- Po montaži novih filtrirnih gob
- Pri ponovnem zagonu po skladiščenju/prezimovanju

Če uporabljate bakterije za zaganjalnik filtra („Zaganjalnik filtra“), je potrebno napravo poganjati pribl. 24 ur brez vklopa UVC čistilne naprave. Če ne uporabljate bakterij za zaganjalnik filtra, za zagon naprave začnite takoj pri koraku „Montaža priključkov“.

Postopek je naslednji:

- Odprite posodo (→ Čiščenje in vzdrževanje/Odpiranje posode).
- Vstavite bakterije za zaganjalnik filtra (upoštevajte priložena navodila za uporabo!).
- Zaprite posodo (→ Čiščenje in vzdrževanje/Zapiranje posode).
- Montaža priključkov (→ Montaža).
- Cevi, zaporni pokrovček za odtok umazane vode, napenjalni obroč z varnostnim zapahom preverite na trdno ležišče.
- Funkcijsko stikalo (J 5) po potrebi nastavite na filtriranje vode (40).
- Vklp črpalke za ribnik.
- UVC napravo vklopite šele tedaj, ko je naprava pretečena z vodo, po potrebi počakajte 24 ur. Vtič vtaknite v vtičnico. UVC naprava se takoj vklopi, modra LED (J 33) sveti.

Delovanje

Pri temperaturi vode pod 10° C naprava ni več biološko aktivna. Ko je temperatura vode nižja od 8 C ali najkasneje, ko se pričakuje zmrzal, je treba aparat izklopiti.

Normalno stanje obratovanja: UVC naprava je vklopljena. Po pribl. 8000 delovnih urah je potrebno UV-C žarnico zamenjati.

Odprava težav in motenj

Motnja	Vzrok	Rešitev
Ni pretoka vode preko podpor-nikov povratnega voda	- Filtrirna črpalka ni vklopljena.	- Vklpite filtrirno črpalko
	- Zamašeni dovodi	- Preglejte napajalno napeljavo
	- Funkcijsko stikalo ni nastavljeno na „Filtriranje vode“	- Funkcijsko stikalo nastavite na „Filtriranje vode“
Prikaz, da UVC žarnica ne sveti	- Priključek je okvarjen ali ni priključen	- Preverite priključek (omrežni vtič, varovalko)
	- Temperaturno varovalo je izklopilo UVC žarnico	- Pustite, da se UVC žarnica ohladi
	- UVC žarnica okvarjena	- Zamenjajte UVC žarnico
	- Cev iz kremenovega stekla ni vgrajena	- Vgradite cev iz kremenovega stekla
Zmogljivost filtra ni zadostna	- Funkcijsko stikalo ni nastavljeno na „Filtriranje vode“	- Funkcijsko stikalo nastavite na „Filtriranje vode“
	- Naprava je v obratovanju prekratek čas	- Počakajte še nekaj dni/tednov
	- Voda je izjemno umazana	-
	- Stalež rib in živali previsok	- Upoštevajte orientacijsko vrednost
	- Filtrirne gobe umazane	- Očistite filtrirne gobe
	- Cev iz kremenovega stekla umazana	- Čiščenje cevi iz kremenovega stekla
	- UVC žarnica je v obratovanju več kot 8000 ur	- Zamenjajte UVC žarnico

Deli, ki se obrabijo

UVC žarnice, kremenovo steklo in filtrirne pene se obrabijo in zato ne spadajo v garancijo.

Čiščenje in vzdrževanje

Odstranjevanje/vstavljanje UVC glave naprave



Pozor! Nevarna električna napetost.

Možne posledice: smrt ali hude telesne poškodbe.

Zaščitni ukrepi: Pred deli na napravi jo odklopite iz omrežne napetosti.

Odstranjevanje UVC glave naprave

Slika (E)

Postopek je naslednji:

- Na UVC glavi naprave (4) pritisnite modro tipko „Press“ (31).
- UVC glavo naprave na rahlo obrnite v nasprotni smeri urinega kazalca.
- UVC glavo naprave previdno izvlecite iz pokrova filtra (8).

Vstavljanje UVC glave naprave

Slika (F)



Navdilo!

O-obroč (32) je trdno napet na zapiralu UVC vodnega ohišja (4). O-obroč snemite le, kadar ga je potrebno zamenjati (o-obroč je npr. porozen).

Postopek je naslednji:

- UVC glavo naprave (4) previdno vstavite v pokrov filtra.
- UVC glavo naprave privijte v smeri urinega kazalca do omejevala.
Modra tipka „Press“ se zaskoči (31).

Odpiranje/zapiranje posode



Pozor! Nevarna električna napetost.

Možne posledice: smrt ali hude telesne poškodbe.

Zaščitni ukrepi: Pred deli na napravi jo odklopite iz omrežne napetosti.

Odpiranje posode

Slika (G)

Postopek je naslednji:

- Potisnite varnostni zapah nazaj (36).
- Potisnite zaporni kaveljček (35) navznoter.
- Odprite in snemite napenjalni obroč (10).

Zapiranje posode

Slika (H, I)

Postopek je naslednji:

- Očistite žleb (H 37) okrog roba posode.
- Namastite tesnilo pokrova (34) in ga položite okrog zgornjega roba posode, tako da se stika z njim (38).
- Pritisnite pokrov filtra (I 8) s kompletom filtrirnih gob (39) na posodo, po potrebi si pomagajte s težo lastnega telesa.
- Položite napenjalni obroč (10) okrog zgornjega dela posode (ne vkleščite omrežnega kabla) in spojite.
- Zaporni kavelj (35) zaskočite.
- Potisnite varnostni zapah noter (36).

Očistite filtrirne gobe

Z Easy-Clean funkcijo (sproženje ročaja za čiščenje in spiranje z vodo) enostavno čistite filtrirne gobe, UVC napravo in UVC vodno ohišje.

Slika (J, K, L)

Postopek je naslednji:

- Odstranite zaporni pokrovček z odtočne cevi oz. opornikov odtoka umazane vode (K 7). Pozor: Ne izgubite tesnila, ki se vstavlja v pokrovček!
- Nastavite funkcijsko stikalo (5) v nasprotni smeri urinega kazalca na „Čiščenje filtrirnih gob“ (41).

- Ponovno močno povlecite ročaj za čiščenje (3) navzgor in ponovno pritisnite navzdol do omejevala („Črpanje“). Izpiranje filtrirnih gob.
- Kakor hitro je v prozornem cevnem nastavku (20) vidna le še čista voda, funkcijsko stikalo (5) v nasprotni smeri urinega kazalca nastavite na „UVC čiščenje“ (L42). Izpiranje UVC naprave in UVC podvodnega ohišja.
- Kakor hitro je v prozornem cevnem nastavku (20) vidna le še čista voda, funkcijsko stikalo (5) v nasprotni smeri urinega kazalca nastavite na „Filtriranje vode“ (J 40). Naprava filtrira vodo v ribniku.
- Odvodno cev oz. opornike odtoka umazane vode (7) ponovno zaprite z zapornim pokrovčkom (vstavite tesnilo!) (C 9).

Ročno čiščenje cevi iz kremenovega stekla

Slika (E, F)



Pozor! Nevarna električna napetost.

Možne posledice: smrt ali hude telesne poškodbe.

Zaščitni ukrepi: Pred deli na napravi jo odklopite iz omrežne napetosti.

Postopek je naslednji:

- Izklopite filtrirno črpalko.
- Odstranite UVC glavo naprave (→ Čiščenje in vzdrževanje/Odstranjevanje/vstavljanje UVC glave naprave).
- Cev iz kremenovega stekla (F 19) in O-obroč (32), preverite na poškodbe in po potrebi zamenjajte.
- Cev iz kremenovega stekla od zunaj očistite z vlažno krpo.
- Vstavite UVC glavo naprave (→ Čiščenje in vzdrževanje/Odstranjevanje/vstavljanje UVC glave naprave).
- Vključite filtrirno črpalko.
- Vključite UVC napravo.

Čiščenje naprave in pranje ali zamenjava filtrirnih gob

Skozi mehansko obremenitev in običajno staranje se filtrirne gobe obrabijo. OASE priporoča: Na začetku sezone stare filtrirne gobe zamenjajte z novimi.

Slika (M, N, O)



Pozor! Nevarna električna napetost.

Možne posledice: smrt ali hude telesne poškodbe.

Zaščitni ukrepi: Pred deli na napravi jo odklopite iz omrežne napetosti.

Postopek je naslednji:

- Izklopite filtrirno črpalko.
- Povlecite dol vse cevi, cevne povezave (M).
- Odstranite UVC glavo naprave (4) (→ Čiščenje in vzdrževanje/Odstranjevanje/vstavljanje UVC glave naprave).
- Odprite posodo (→ Čiščenje in vzdrževanje/Odpiranje posode).
- Pokrov s paketom filtrirnih gob (N 39) snemite in ga položite na mehko čisto podlago tako, da je paket filtrirnih gob s fiksirnim steklom (15) obrnjen navzgor.

Demontirajte filtrirne gobe.

- Preverite filtrirne gobe in jih bodisi operite bodisi zamenjajte.
- Snemite steklo filtra (N 15) po sprostitvi in odstranitvi obeh vijakov (43).
- Filtrirne gobe povlecite navzdol.

Dele očistite

Slika B

- Posodo, napenjalni obroč, pokrov (UVC glavo naprave odstranite!) z UVC vodnim ohišjem (18) in mrežasto cev (17) z vseh strani sperite z močnim curkom vode.
- Filtrirne gobe po potrebi posamično, z močnim pritiskanjem skupaj, operite pod tekočo vodo.

Montaža filtrirnih gob:

Slika (P, Q)

- Izmenjujoče na čistilne palice (16) najprej potisnite modro (14) in nato rdečo (13) filtrirno gobo, tako da čistilne palice ležijo v režah. Zadnja filtrirna goba (14) je spet rdeča.
- Fiksno steklo z dvema vijakoma ponovno pritrpite (Q 43) na čistilne palice.
- Ponovno vzpostavite vse priključke (→ Montaža).

Zamenjajte UVC žarnico



Pozor! Nevarna električna napetost.

Možne posledice: smrt ali hude telesne poškodbe.

Zaščitni ukrepi: Pred deli na napravi izklopite omrežno napetost in napravo zavarujte pred nehotenim ponovnim vklopom.



Pozor! Krhko steklo.

Možne posledice: Poškodba na rokah pri rezanju.

Zaščitni ukrepi: Previdno ravajte s kremenovim steklom in UVC svetilko.



Navodilo!

- V cevi iz kremenovega stekla prihaja do nastajanja kondenzata. Ta kondenzat ni težava in ne učinkuje na delovanje in varnost.
- Cev iz kremenovega stekla se lahko sčasoma spraska ali postane motna. V tem primeru zadosten učinek čiščenja UVC svetilke ni več zagotovljen. Cev iz kremenovega stekla je potrebno zamenjati.
- UVC žarnico je potrebno zamenjati po pribl. 8000 delovnih urah. Uporablja se lahko samo UVC žarnice, katerih oznaka in moč ustrezata navedbam na tipski tablici.

Slika (R, S, T, U, V)

Postopek je naslednji:

- Odstranite UVC glavo naprave (→Odstranjanje/vstavljanje UVC glave naprave).
- Cev iz kremenovega stekla (R 19) od zunaj očistite z vlažno krpo.
- Na držalu (45) sprostite naravnalni vijak (46) in odvijte držalo .
- Snemite cev iz kremenovega stekla z o-obročem (S 47).
- UVC žarnico (T 49) povlecite iz okova svetilke.
- Transportno varovalo (48 in 50) povlecite z UVC žarnice in potisnite preko nove UVC žarnice.
- Vstavite novo UVC žarnico.
- Cev iz kremenovega stekla (U 19) ponovno poveznite preko UVC žarnice (49).
- O-obroč (47) in držalo (45) ponovno potisnite preko cevi iz kremenovega stekla.
- Držalo privijte do omejevala (51).
- Privijte nastavitveni vijak (46) držala (V).
- Ponovno namestite UVC glavo naprave (→Odstranjanje/vstavljanje UVC glave naprave).
- Vklop črpalke za ribnik.
- Vtaknite omrežni vtičak UVC naprave.

Ustavev obratovanja/Skladiščenje/Prezimovanje

- Posodo, cevi in priključke kolikor se da izpraznite.
- Izvedite temeljito čiščenje in napravo preverite glede morebitnih poškodb.
- Pokrov filtra z UVC čistilno napravo in vsemi filtrirnimi mediji odstranite, očistite, posušite in shranite zaščiteno pred zmrzaljo.
- Mesto shranjevanja mora biti izven dosega otrok.
- Mesto postavitve zakopane posode zavarujte tako, da ne tvori nevarnosti za ljudi ali živali.

Odstranitev

Podpirajte naše prizadevanje za nedotaknjeno okolje in upoštevajte naslednje napotke za odstranjanje med odpadke!

	Odstranjujte preko sistema za prevzem. Električne naprave v vsakem primeru naredite neuporabne tako, da odrežete kabel!	Odstranjanje preko gospodinjstkih odpadkov:
	UVC čistilna naprava (elektronika!)	embalaža
	UVC žarnica (živo srebro!)	obrabljene filtrirne gobe, tesnila
		filtrirne posode

Prijevod originalnih uputa za uporabu

Savjeti uz ove upute za upotrebu

Dobrodošli u OASE Living Water. Kupnjom **FiltoClear 12000/16000/20000/30000** učinili ste dobar izbor.

Prije prve upotrebe uređaja pažljivo pročitajte ovu uputu za upotrebu, te se upoznajete s uređajem. Svi radovi na ovom uređaju i s ovim uređajem smiju se izvoditi samo prema ovim uputama.

U svrhu ispravne i sigurne upotrebe, obvezno se pridržavajte uputa za sigurnost.

Brižno čuvajte ovu uputu za upotrebu. Ako uređaj predate drugome korisniku, obvezno mu prosljedite i ove upute.

Simboli u ovim uputama

Simboli upotrijebljeni u ovim uputama za uporabu imaju sljedeće značenje:



Opasnost od ozljeda zbog opasnog električnog napona

Simbol upućuje na neposredno prijetuću opasnost koja za posljedicu može imati smrt ili teške ozljede ako se ne poduzmu odgovarajuće mjere.



Opasnost od ozljeda zbog općeg izvora opasnosti

Simbol upućuje na neposredno prijetuću opasnost koja za posljedicu može imati smrt ili teške ozljede ako se ne poduzmu odgovarajuće mjere.



Važna napomena za neometano djelovanje.

Opseg isporuke

Slika (B)	Broj	Opis
	1	FiltoClear Tlačni filter s UVC-uređajem
	1	Priključni materijal
20	2	Priključnica za crijevo, prozima, 2"
21	2	Priključnica za crijevo, prozima, 1 ½"
22	1	Priključnica za crijevo, crna, 2"
23	1	Priključnica za crijevo, crna, 2", s navojem
24	1	Priključnica za crijevo, crna 1 ½"
25	1	Priključnica za crijevo, crna, 1 ½", s navojem
26	3	Natična matica
27	1	Plosnata brtva, crna
28	2	Protočna zastavica, zelena
29	4	Cijevna objumica

Namjensko korištenje

FiltoClear 12000/16000/20000/30000, u nastavku naveden kao "uređaj", i svi drugi dijelovi iz obsega isporuke smiju se isključivo upotrebljavati na sljedeći način:







- Za mehaničko i biološko čišćenje vrtnih jezeraca
- Rad uz pridržavanje tehničkih podataka.

Za uređaj vrijede sljedeća ograničenja:

- Nikada ne filtrirajte niti jednu drugu tekućinu osim vode.
- Nikada ne radite bez protoka vode.
- Ne primjenjujte za profesionalne ili industrijske namjene.
- Ne primjenjujte u svezi s kemikalijama, namirnicama, lako zapaljivim ili eksplozivnim materijalima.

Sastav uređaja i opis rada

Sastav uređaja

Slika (B)	Objekt
1 	Priključnica za povrat vode, za povratni tok pročišćene vode u jezerce
2 	Priključnica za ulaz vode, za ulaz prljave vode iz jezera
3	Ručica za čišćenje, povlačenjem se pritišću spužve filtra
4	UV-C glava uređaja s nadzorom temperature, držačem i kontrolnim prozorčićem za UV-C žarulju. Automatsko isključivanje UV-C žarulje u slučaju pregrijavanja, ponovno uključivanje nakon hlađenja.
5	Funkcijski prekidač za prebacivanje protoka vode. Okrenite u smjeru suprotnom od kazaljke na satu. Postoje 3 položaja.
	I: Filtriranje i zračenje vode
	II: Čišćenje spužvi („Easy Clean tehnologija“)
	III: Isperite UVC uređaj i UVC vodeno kućište
6	Premosnica, optimira djelovanje UVC-zračenje pri velikom protoku
7 	Priključak za izlaz prljave vode, za otjecanje prljave vode
8	Poklopac filtra
9	Poklopac s umetnutom crnom plosnatom brtvom
10	Zatezni prsten, drži zajedno poklopac filtra i spremnik
11	Suženje, za označavanje maksimalne dubine ukopa
12	Spremnik, u pogonu je pod tlakom (maks. 0,2 bara)
13	Fina spužva filtra za nitrifikaciju i denitrifikaciju
14	Gruba spužva filtra za nitrifikaciju
15	Pločica za fiksiranje, drži spužve filtra na polugama za čišćenje
16	Poluga za čišćenje, spaja ručicu za čišćenje i pločicu filtra
17	Rešetkasta cijev, drži spužve filtra na odstojanju od UVC vodenog kućišta
18	UVC vodeno kućište, dovodi vodu do UVC uređaja
19	Cijev od kvarcnog stakla s UV-C žaruljom

Opis rada

Slika (A)

Filtracijska pumpa (u opsegu isporuke samo u kompletu) pumpa vodu u tlačni spremnik u kojem voda prolazi kroz različite stupnjeve pročišćavanja i na kraju se odvodi natrag u jezerce. Prljava voda koja nastaje čišćenjem može se primjerice iskoristiti za gnojenje vrta.

Slika (B)

Stupanj pročišćavanja „Filtriranje“: Voda protječe kroz spužve filtra. Spužve filtra zadržavaju mehanička onečišćenja. Lebdeće čestice i biološki mulj talože se na dno spremnika. Na spužvama filtra nastanjuju se bakterije koje biološki čiste vodu. Njihova aktivnost počinje od temperature vode od + 10°C.

Grube spužve filtra (plavo)	Fine spužve filtra (crveno)
visoka brzina protoka	niža brzina protoka
Bakterije za nitrifikaciju	Bakterije za nitrifikaciju i denitrifikaciju
Izmjena amonij ->nitrit ->nitrat	Izmjena nitrat -> dušik

Stupanj pročišćavanja „Zračenje“: Voda se zrači ultraljubičastim zračenjem pomoću UV-C žarulje. Odumiru plutajuće alge i uništavaju se uzročnici bolesti.

Premosnica: Svrha premosnice je da se samo jedan dio vode (otprilike 25%) zrači, pa se tako i pri velikom protoku postiže dostatno trajanje zračenja.

Starter za filter: Uređaj puno biološko djelovanje postiže tek nakon nekoliko tjedana. Nastanjanje spužvi filtra filtracijskim bakterijama može se znatno ubrzati dodavanje startera s filtracijskim bakterijama.

OASE preporučuje:

- kao starter za filter: OASE BioKick.
- kao orijentacijska vrijednost za riblji fond u jezeru: maks. cca. 60 cm dužine riba na 1 m³ vode u jezeru.
- kao pumpa za jezerce za FiltoClear 12000: Aquamax Eco 8000.
- kao pumpa za jezerce za FiltoClear 16000: Aquamax Eco 10000.
- kao pumpa za jezerce za FiltoClear 20000: Aquamax Eco 12000.
- kao pumpa za jezerce za FiltoClear 30000: Aquamax Eco 16000.

Sigurnosne napomene

Tvrtka **OASE** pizvela je ovaj uređaj prema trenutnom stanju tehnike i sukladno postojećim sigurnosnim propisima. Pa ipak, ovaj uređaj može predstavljati opasnost za osobe i materijalna dobra, ukoliko se koristi nestručno, odnosno nenamjenski ili ako se ne poštuju sigurnosne upute.

Iz sigurnosnih razloga uređaj ne smiju koristiti djeca mlađa od 16 godina i osobe koje ne mogu raspoznati moguće opasnosti ili nisu upoznate s ovom uputom za upotrebu. Djecu se mora nadgledati, kako bi se uvjerylili, da se ne igraju sa uređajem.

Opasnosti koje nastaju kombinacijom vode i elektriciteta

- Kombinacija vode i struje kod nepropisnog priključka ili nestručnog rukovanja može zbog nastanka strujnog udara uzrokovati smrt ili teška ozljeđivanja.
- Prije nego što dodinete vodu, uvijek i sve uređaje koji se nalaze u vodi potpuno isključiti iz napona.

Ispravne električne instalacije

- Električne instalacije moraju odgovarati nacionalnim odredbama i smiju biti provedene samo od strane stručnjaka.
- Osoba važi kao stručnjak za električne instalacije, kada je na osnovi stručne izobrazbe, znanja i iskustva osposobljena i opunomoćena izvoditi i procjenjivati naručene radove. Rad stručnjaka obuhvaća i prepoznavanje mogućih opasnosti, te pridržavanje regionalnih i nacionalnih normi, pravila i propisa.
- Kod problema ipitanja obratite se stručnjaku za električne instalacije.
- Priključivanje uređaja je dozvoljeno samo u slučaju kada se električni podaci uređaja poklapaju sa podacima opskrbljivača struje. Podaci uređaja se nalaze na pločici tipa uređaja, ili na pakiranju, ili u ovim uputama.
- Uređaj mora biti zaštićen sklopkom radi nestanka struje, sa osnovnom izmjerom od maksimalno 30 mA.
- Produžni kablovi i strujni razdjelnici (npr. mnogostruke utičnice) moraju biti prikladne za vanjsko korištenje (zaštitene od štrcajuće vode).
- Sigurnosna udaljenost uređaja od vode mora iznositi najmanje 2 m.
- Vodovi za priključak na strujnu mrežu ne smiju imati manji presjek od voda gumenog crijeva oznake H05RN-F. Produžni kabeli moraju biti usklađeni s DIN VDE 0620.
- Štitite spojnice utikača od vlage.
- Uređaj se smije priključivati samo na propisno instaliranu utičnicu.

Sigurno poduzeće

- Uređaj se ne smije koristiti ako postoji kvar na vodu ili kućištu.
- Nikada ne nosite i ne vucite uređaj držeći ga za priključni kabel.
- Postavite sve vodove zaštićeno, tako da su oštećenja isključena i da nitko preko njih ne može pasti.
- Ne otvarajte nikada kućište uređaja ili pripadajućih dijelova, osim ako niste izričito na to upućeni ovim uputama.
- Koristite samo originalne pričuvne dijelove i pribor za uređaj.
- Nikad nemojte poduzimati tehničke promjene na uređaju.
- Popravak smiju vršiti samo ovlaštteni OASE servisi za kupce.
- Priključne cijevi se ne mogu zamijeniti. Pri oštećenju voda uređaj ili njegove komponente moraju se ukloniti.
- Uređaj se smije koristiti samo ako se nitko ne nalazi u vodi!
- Uređaj, priključci, i utičnice nisu voodootporni i ne smiju biti postavljeni, odnosno, montirani u vodu.
- Držite utičnicu i mrežni utikač na suhom.

Simboli na uređaju

Simboli upozorenja na uređaju imaju sljedeće značenje:



Opasnost od ozljeda u slučaju nenamjenske uporabe

Nenamjenska upotreba uređaja može uzrokovati ozljede i oštećenje imovine. Uvijek najprije pročitajte upute za upotrebu.



Opasnost od ozljeda zbog općeg izvora opasnosti

Opasno UV-C zračenje. Opasno za oči i kožu uslijed bljeskanja. UV-C žarulja smije se upotrebljavati samo u kućištu.

Simboli koji se nalaze na uređaju imaju sljedeće značenje:

IP 24

Zaštićeno od dodirivanja opasnih dijelova. Zaštićeno od prskanja vodom.



Zaštite od izravnog sunčevog zračenja.



Deinstalirajte u slučaju mraza.

Postavljanje

Slika (A)

Prilikom planiranja imajte u vidu:

- Udaljenost uređaja od vode: min. 2 m (sigurnosna udaljenost!).
- Uređaj ne izlažite izravnom Sunčevom zračenju.
- Mjesto povratnog toka vode: OASE preporučuje: Crijevo za povratni tok vode postavite tako da pročišćena voda indirektno ulazi u jezerce, primjerice preko manjeg jezera s malim vodopadom. Na taj će se način dodatno obogatiti kisikom.
- Visinska razlika između poklopca filtra i mjesta povratnog toka vode: maks. 2 m.

Mogućnost postavljanja 1: ukopavanje u blizini jezera.

U blizini jezera iskopajte rupu u koju ćete umetnuti spremnik do oznake (B 11).

Mogućnost postavljanja 2: postavljanje u blizini jezera.

Uređaj osiguran od poplavlivanja postavite u blizini jezera (npr. skriven iza grmlja). Podloga mora biti čvrsta i ravna.

Priključivanje filtracijske pumpe

Za pogon tlačnog filtra potrebna je filtracijska pumpa (sadržana u opsegu isporuke samo u kompletu). Spajanje na pumpu smije se izvesti samo preko tlačnog crijeva, dozvoljenog za upotrebu pri tlaku od minimalno 0,2 bara, odn. maksimalnom tlaku pumpe.

Na uređaj se mogu priključiti crijeva unutrašnjeg promjera 1½" ili 2".

Montaža

Slika (C)

Na uređaj možete priključiti 1 ½" crijeva ili 2" crijeva. U opsegu isporuke sadržane su odgovarajuće priključnice. Preporuka: Koristite 2" crijeva za minimalni gubitak tlaka prilikom cirkuliranja vode.

Ako koristite starter za filter, stavite ga u spremnik prije dolje opisanih postupaka montaže (→Puštanje u pogon).

Montiranje ulaza vode

Postupite na sljedeći način:

- Natičnu maticu (26) navucite preko crne priključnice za crijevo (22).
- U natičnu maticu (26) umetnite plosnatu brtvu (27).
- Priključnicu za crijevo s natičnom maticom čvrsto zavrnite na mjesto priključka za ulaz vode.
- Cijevnu objumnicu (29) navucite preko crijeva (30).
- Crijevo gurnite na priključnicu za crijevo (do graničnika) i osigurajte objumnicom.

Montiranje povratnog toka

Postupite na sljedeći način:

- Natičnu maticu (26) navucite preko prozirne priključnice za crijevo (20).
- U natičnu maticu umetnite protočnu zastavicu (28).
- Priključnicu za crijevo s natičnom maticom čvrsto zavrnite na mjesto priključka za izlaz vode (1).
- Cijevnu objumnicu (29) navucite preko crijeva (30).
- Crijevo navucite na priključnicu i osigurajte objumnicom. Zadnji segment ostavite slobodnim. On služi kao kontrolni prozorčić protoka i uprljanosti vode (D).

Montiranje odvoda prljave vode

Prljavu vodu koja nastaje čišćenjem uređaja možete koristiti za gnojenje. Preporuka: Priključite crijevo za odvod (nije sadržano u opsegu isporuke) i položite ga do prikladnog mjesta (npr. gredica).

Postupite na sljedeći način:

- Odmrinite poklopac (9) s priključnice za izlaz prljave vode (7).
- Natičnu maticu (26) navucite preko prozirne priključnice za crijevo (20).
- U natičnu maticu umetnite protočnu zastavicu (28).
- Priključnicu za crijevo s natičnom maticom čvrsto zavrnite na mjesto priključka.
- Cijevnu objumnicu (29) navucite preko crijeva (30).
- Crijevo navucite na priključnicu i osigurajte objumnicom. Zadnji segment ostavite slobodnim. On služi kao kontrolni prozorčić protoka i uprljanosti vode (D).

Zatvaranje izlaza za prljavu vodu



Napomena!

Prilikom rada filtra, priključak za izlaz prljave vode (7) ili na njega priključeno crijevo (30) uvijek moraju biti zatvoreni poklopcem (9) s umetnutom plosnatom brtvom. Na taj se način sprečava nenamjerno pražnjenje jezera.

Postupite na sljedeći način:

- Cijevnu objumnicu (29) navucite preko crijeva (30).
- Priključnicu (23) gurnite u crijevo i osigurajte objumnicom.
- Priključnicu zatvorite poklopcem s umetnutom plosnatom brtvom (9).

Puštanje u rad



Pozor! Osjetljivi elektronski ugradbeni dijelovi.

Moguće posljedice: Uređaj se uništava.

Mjere zaštite: Uređaj ne priključujte na izvor struje koji ima regulator.

OASE preporučuje upotrebu sredstva **BioKick** (OASE bakterijski starter za filter):

- Prilikom prvog puštanja u pogon
- Nakon ručnog ispiranja spužvi filtra
- Nakon montiranja novih spužvi filtra
- Prilikom ponovnog puštanja u rad nakon skladištenja/prezimljavanja

Ako koristite bakterijski starter za filter („Starter za filter“), uređaj najprije mora otprilike 24 sata raditi bez uključenog UVC uređaja. Ako ne koristite bakterijski starter filtra, puštanje u pogon odmah započnite na koraku „Montiranje priključaka“.

Postupite na sljedeći način:

- Otvorite spremnik (→ Čišćenje i održavanje\Otvaranje spremnika).
- Umetnite bakterijski starter (pridržavajte se pripadajućih uputa za upotrebu!).
- Zatvorite spremnik (→ Čišćenje i održavanje\Zatvaranje spremnika).
- Montirajte priključke (→ Montaža).
- Provjerite ispravan položaj crijeva, poklopca za izlaz prljave vode, i zateznog prstena sa sigurnosnom ručicom.
- Funkcijski prekidač (J 5) po potrebi prebacite na filtriranje vode (40).
- Uključite pumpu za jezerce.
- UVC uređaj uključite tek kada voda prođe kroz uređaj. Po potrebi pričekajte 24 sata. Utaknite utikač u utičnicu. UVC uređaj će odman započeti s radom. Svijetli plava LED (J 33).

Rad

Pri temperaturama vode nižim od 10°C uređaj više nije biološki aktivan. Pri temperaturama vode ispod 8°C ili najkasnije ako se očekuje mraz morate isključiti uređaj.

Normalan način rada: UVC uređaj je uključen. Nakon cca. 8000 radnih sati potrebno je zamijeniti UV-C žarulju.

Uklanjanje smetnji

Smetnja	Uzrok	Rješenje
Nema protoka kroz priključnicu povratnog toka	- Filtracijska pumpa nije uključena	- Uključite filtracijsku pumpu
	- Dovodi su začepljeni	- Provjerite dovode
	- Funkcijski prekidač nije postavljen na „Filtriranje vode“	- Funkcijski prekidač prebacite na „Filtriranje vode“
Ne svijetli indikator UVC žarulje	- Priključak je defektan ili nije izveden	- Provjerite priključak (mrežna utičnica, mrežni osigurač)
	- Senzor za temperaturu je isključio UVC žarulju	- UVC žarulju ostavite da se ohladi
	- UVC žarulja je defektna	- Zamijenite UVC žarulju
	- Nije ugrađena cijev od kvarcnog stakla	- Ugradite cijev od kvarcnog stakla
Nezadovoljavajući učinak filtra	- Funkcijski prekidač nije postavljen na „Filtriranje vode“	- Funkcijski prekidač prebacite na „Filtriranje vode“
	- Uređaj prekratko radi	- Pričekajte još nekoliko dana/tjedana
	- Voda je izuzetno prljava	
	- Ima previše riba i drugih životinja	- Pridržavajte se smjernica
	- Spužve filtra su prljave	- Očistite spužve filtra
	- Uprljana je cijev od kvarcnog stakla	- Očistite cijev od kvarcnog stakla
	- UVC žarulja je prešla 8000 sati rada	- Zamijenite UVC žarulju

Potrošni dijelovi

UVC žarulja, kvarcno staklo i pjenasti filteri su potrošni dijelovi i ne podliježu pod jamstvo.

Čišćenje i održavanje

Skidanje/umetanje UVC glave uređaja



Pozor! Opasan električni napon!

Moguće posljedice: smrt ili teške ozljede.

Mjere zaštite: Prija rada na uređaju, isključiti dovod električne energije.

Skidanje UVC glave uređaja

Slika (E)

Postupite na sljedeći način:

- Pritisnite plavu tipku „Press” na UVC (4) glavi uređaja (31).
- UVC glavu uređaj lagano okrenite u smjeru suprotnom od kazaljke na satu.
- UVC glavu uređaja pažljivo izvucite iz poklopca filtra (8).

Umetanje UVC glave uređaja

Slika (F)



Napomena!

O-prsten (32) na poklopcu UVC vodenog kućišta (4) je čvrsto zategnut. O-prsten skinite samo ako ga treba zamijeniti (O-prsten je porozan).

Postupite na sljedeći način:

- UVC glavu uređaja (4) pažljivo umetnite u poklopac filtra.
- UVC glavu uređaja okrećite u smjeru kazaljke na satu do graničnika. Plava tipka „Press” će kliknuti (31).

Otvorite/zatvorite spremnik



Pozor! Opasan električni napon!

Moguće posljedice: smrt ili teške ozljede.

Mjere zaštite: Prija rada na uređaju, isključiti dovod električne energije.

Otvorite spremnik

Slika (G)

Postupite na sljedeći način:

- Sigurnosni zasun gurnite unazad (36).
- Kukicu za zatvaranje (35) pritisnite prema unutra.
- Otvorite i skinite zatezni prsten (10).

Zatvorite spremnik

Slika (H, I)

Postupite na sljedeći način:

- Očistite žljeb (H 37) uz rub spremnika.
- Namastite brtvu poklopca (34) i stavite tijesno uz gornji rub spremnika (38).
- Pritisnite poklopac filtra (I 8) s paketom spužvi filtra (39) na spremnik, po potrebi se okoristite vlastitom težinom.
- Oko gornjeg ruba spremnika stavite zatezni prsten (10) (pazite da ne zahvatite naponski kabel!) i spojite.
- Zakvačite kukicu za zatvaranje (35).
- Ugurajte sigurnosni zasun (36).

Očistite spužve filtra

Pomoću funkcije Easy Clean (pritisnite ručicu za čišćenje i isperite vodom) jednostavno ćete očistiti spužve filtra, UVC uređaj i UVC vodeno kućište.

Slika (J, K, L)

Postupite na sljedeći način:

- Skinite poklopac s crijeva odn. priključnice za izlaz prljave vode (K 7). Pozor: Pazite da ne izgubite brtvu umetnutu u poklopac!
- Funkcijski prekidač (5) okrenite u smjeru suprotnom od smjera kazaljke na satu na „Čišćenje spužvi filtra” (41).
- Više puta snažno povucite ručicu za čišćenje (3) i ponovno pritisnite prema dolje sve do graničnika („pumpajte”). Spužve filtra će se isprati.
- Čim u prozirnoj priključnici (20) vidite samo čistu vodu, funkcijski prekidač (5) okrenite suprotno od smjera kazaljke na satu i postavite na „Čišćenje UVC” (L 42). Ispiru se UVC uređaj i UVC vodeno kućište.
- Čim u prozirnoj priključnici (20) vidite samo čistu vodu, funkcijski prekidač (5) okrenite suprotno od smjera kazaljke na satu i postavite na „Filtriranje vode” (J 40). Uređaj filtrira vodu iz jezercu.
- Crijevo za izlaz odn. priključnicu za izlaz prljave vode (7) ponovno zatvorite poklopcem (umetnite brtveni prsten!).

Ručno čišćenje cijevi od kvarcnog stakla

Slika (E, F)

**Pozor!** Opasan električni napon!**Moguće posljedice:** smrt ili teške ozljede.**Mjere zaštite:** Prija rada na uređaju, isključiti dovod električne energije.

Postupite na sljedeći način:

- Isključite filtracijsku pumpu.
- Skinite UVC glavu uređaja (→ Čišćenje i održavanje)\Skidanje/umetanje UVC glave uređaja).
- Provjerite da cijev od kvarcnog stakla (F 19) i O-prsten (32) slučajno nisu oštećeni, i po potrebi ih zamijenite.
- Cijev od kvarcnog stakla izvana očistite vlažnom krpom.
- Umetnite UVC glavu uređaja (→ Čišćenje i održavanje)\Skidanje/umetanje UVC glave uređaja).
- Uključite filtracijsku pumpu.
- Uključite UVC uređaj.

Čišćenje uređaja i pranje ili zamjena spužvi filtra

Mehaničkim oštećivanjem i normalnim starenjem, spužve filtra se troše. OASE preporučuje: Na početku sezone stare spužve filtra zamijenite novima.

Slika (M, N, O)

**Pozor!** Opasan električni napon!**Moguće posljedice:** smrt ili teške ozljede.**Mjere zaštite:** Prija rada na uređaju, isključiti dovod električne energije.

Postupite na sljedeći način:

- Isključite filtracijsku pumpu.
- Skinite sva crijeva i priključke crijeva (M).
- Skinite UVC glavu uređaja (4) (→ Čišćenje i održavanje)\Skidanje/umetanje UVC glave uređaja).
- Otvorite spremnik (→ Čišćenje i održavanje)\Otvaranje spremnika).
- Podignite poklopac s paketom spužvi filtra (N 39) i postavite na mekanu i čistu podlogu, tako da paket spužvi filtra s pločicom za fiksiranje (15) gleda prema gore.

Skinite spužve filtra

- Provjerite spužve filtra i operite ih ili zamijenite.
- Pločicu filtra (N 15) skinite nakon otpuštanja i skidanja oba vijka (43).
- Skinite spužve filtra

Očistite dijelove

Slika B

- Spremnik, zatezni prsten, poklopac (skinite UVC uređaj!) s UVC vodenim kućištem (18) i mrežastom cjevčicom (17) iz svih smjerova prskajte jakim mlazom vode.
- Spužve filtra po potrebi pojedinačno isperite snažnim stiskanjem pod tekućom vodom.

Montiranje spužvi filtra:

Slika (P, Q)

- Naizmjenično na poluge za čišćenje (16) stavljajte prvo plavu (14) a zatim crvenu (13) spužvu filtra, tako da poluge za čišćenje leže u oba izlaza.
- Na posljednju spužvu kao završetak postavite pločicu za fiksiranje (15) s ovratnikom (44) prema spužvama.
- Pločicu za fiksiranje ponovno na poluge za čišćenje pričvrstite pomoću dva vijka (Q 43).
- Ponovno vratite sve priključke (→ Montaža).

Zamijenite UVC žarulju



Pozor! Opasan električni napon!

Moguće posljedice: smrt ili teške ozljede.

Mjere zaštite: Prije radova na uređaju isključite mrežni napon i osigurajte od slučajnog ponovnog uključivanja.



Pozor! Lomljivo staklo.

Moguće posljedice: Mogućnost posjekotina na rukama.

Mjere zaštite: Ophoditi se oprezno sa kvarcnim staklom i UVC-svjetiljkom.



Napomena!

- U cijevi od kvarcnog stakla kondenzira se voda. Ova se kondenzacija ne može izbjeći i nema utjecaja na rad i sigurnost.
- Cijev od kvarcnog stakla s vremenom se može ogrebat i se zamagliti. U tom slučaju uobičajeno čišćenje UVC-C žarulje više nije dostatno. Potrebno je zamijeniti cijev od kvarcnog stakla .
- UVC žarulju potrebno je zamijeniti nakon cca. 8000 radnih sati. Smiju se koristiti samo UVC žarulje čije oznake i podaci o snazi odgovaraju podacima na nazivnoj pločici.

Slika (R, S, T, U, V)

Postupite na sljedeći način:

- Skinite UVC glavu uređaja (→Skidanje/umetanje UVC glave uređaja).
- Cijev od kvarcnog stakla (R 19) izvana očistite vlažnom krpom.
- Otpustite vijak (46) na prstenu (45) i skinite odvijte prsten.
- Skinite cijev od kvarcnog stakla s O-prstenom (S 47).
- Izvucite UVC žarulju (T 49) iz utičnice
- Transportne osigurače (48 i 50) skinite s UVC žarulje i natakните na novu UVC žarulju.
- Umetnite novu UVC žarulju.
- Cijev od kvarcnog stakla (U 19) ponovno postavite preko UVC žarulje.
- O-prsten (47) i prsten (45) ponovno gurnite preko cijevi od kvarcnog stakla.
- Prsten čvrsto stegnite sve do graničnika (51).
- Pritegnite vijak (46) na prstenu (V).
- Ponovno umetnite UVC glavu uređaja (→Skidanje/umetanje UVC glave uređaja).
- Uključite pumpu za jezerce.
- Utaknite utikač UVC uređaja u utičnicu.

Stavljanje izvan pogona/Skladištenje/Prezimljavanje

- Spremnik, crijeva i priključke ispraznite koliko god je to moguće.
- Temeljito očistite, i provjerite da uređaj nije oštećen.
- Skinite poklopac filtra s UVC uređajem i svim filtracijskim medijima, očistite, osušite i pohranite na mjestu sigurnom od smrzavanja.
- Mjesto skladištenja mora biti van domašaja djece.
- Mjesto na kojem je postavljen ukopani spremnik osigurajte tako da ne predstavlja sigurnosni rizik za ljude ili životinje.

Upute za zbrinjavanje u otpad

Podržite naša nastojanja za čišći okoliš i pridržavajte se sljedećih naputaka za zbrinjavanje!

 Zbrinjavanje putem sustava preuzimanja. U svakom slučaju električnim uređajima odrezati naponski kabel te ih tako učiniti neupotrebljivima!	Zbrinjavanje s kućnim otpadom:
UVC uređaj (elektronika!)	Ambalaža
UVC žarulja (živa!)	Istrošene spužve filtra, brtve
	Spremnici filtra

Traducerea instrucțiunilor de utilizare originale

Indicații privind aceste instrucțiuni de utilizare

Bine ați venit la OASE Living Water. Prin achiziționarea produsului **FiltoClear 12000/16000/20000/30000** ați făcut o alegere bună.

Înainte de folosirea aparatului vă rugăm să citiți cu atenție instrucțiunile de utilizare și să vă familiarizați cu aparatul.

Toate lucrările la nivelul și cu acest echipament pot fi efectuate numai conform prezentelor instrucțiuni.

Respectarea indicațiilor privind securitatea este obligatorie, în scopul unei utilizări corecte și sigure.

Vă rugăm să păstrați aceste instrucțiuni la loc sigur. În cazul schimbării proprietarului, înmânați-le acestuia.

Simboluri din prezentele instrucțiuni

Simbolurile utilizate în aceste instrucțiuni de funcționare au următoarea semnificație:



Pericolul de accidentare a persoanelor datorită tensiunii electrice

Acest simbol indică un pericol iminent, care se poate solda cu moartea sau accidentarea gravă, dacă nu se iau măsurile corespunzătoare.



Pericolul de accidentare a persoanelor datorită unei surse generale de pericol

Acest simbol indică un pericol iminent, care se poate solda cu moartea sau accidentarea gravă, dacă nu se iau măsurile corespunzătoare.



Indicație importantă pentru funcționarea fără perturbații.

Conținutul livrării

Imaginea (B)	Cantitate	Descriere
	1	FiltoClear filtru de presiune cu echipament UVC
	1	Material de conectare
20	2	Ajutaj de furtun, transparent, 2"
21	2	Ajutaj de furtun, transparent, 1 1/2"
22	1	Ajutaj de furtun, negru, 2"
23	1	Ajutaj de furtun, negru, 2", cu filet
24	1	Ajutaj de furtun, negru, 1 1/2"
25	1	Ajutaj de furtun, negru, 1 1/2", cu filet
26	3	Piuliță olandeză
27	1	Garnitură plată, neagră
28	2	Jalon de debit, verde
29	4	Clemă de furtun

Utilizarea în conformitate cu destinația

FiltoClear 12000/16000/20000/30000, numit în cele ce urmează "aparatul", și toate celelalte componente cuprinse în volumul de livrare trebuie utilizate exclusiv după cum urmează:







- Pentru curățarea mecanică și biologică a iazurilor de grădină.
- Operarea cu respectarea datelor tehnice.

Pentru aparat sunt valabile următoarele restricții:

- Nu este admisă în nicio situație filtrarea altor lichide cu excepția apei.
- Nu se va utiliza niciodată fără debit de apă.
- Nu utilizați în scopuri profesionale sau industriale.
- NU utilizați în combinație cu substanțe chimice, alimente, substanțe ușor inflamabile sau explozive

Descrierea structurii echipamentului și a funcționării

Structura echipamentului

Imagi-nea (B)	Obiect
1 	Ștuț de retur pentru apă, pentru returnul apei curățate din iaz
2 	Ștuț de alimentare a apei, pentru alimentarea apei contaminate din iaz
3	Mâner de curățare, prin ridicare sunt presați bureții de filtrare
4	Capul echipamentului UVC cu senzor de temperatură, suport și geam de control pentru lampa cu UV-C. Oprirea automată a lămpii cu UV-C în caz de supraîncălzire, repornire după răcire.
5	Întreprupător funcțional pentru modificarea debitului de apă. Rotirea în direcția opusă a acelor de ceasornic. Există 3 poziții.
	I: Filtrarea și iradierea apei
	II: Curățarea bureților („tehnologie Easy-Clean“)
	III: Clătirea echipamentului UVC și a carcasi pentru apă UVC
6	Bypass, optimizează efectul radiațiilor ultraviolete în condițiile unui debit ridicat
7 	Ștuț de evacuare a apei murdare, pentru scurgerea apei murdare
8	Capacul filtrului
9	Capac de închidere cu garnitură plată inserată de culoare neagră
10	Inel de tensionare, fixează capacul de filtrare și recipientul
11	Etapă, pentru marcarea adâncimii max. de montaj
12	Recipient, sub presiune în timpul utilizării (max. 0,2 bar)
13	Burete fin de filtrare pentru nitrificare și denitrificare
14	Burete grosier de filtrare pentru nitrificare
15	Șaibă de fixare, menține bureții de filtrare pe barele de curățare
16	Bară de curățare, îmbină mânerul de curățare și șaiba de filtrare
17	Grilaj, menține bureții de filtrare la distanță față de carcasa de apă UVC
18	Carcasă de apă UVC, conduce apa către echipamentul UVC
19	Țeavă de sticlă de cuarț cu lampă UV-C

Descrierea funcțiilor

Imaginea (A)

O pompă de filtrare (inclusă în pachetul de livrare numai în set) presează apa într-un recipient etanș la presiune, în care parcurge diferite etape de curățare și revine ulterior în iaz. Apa murdară rezultată la curățarea echipamentului poate fi utilizată ca îngrășământ pentru grădină.

Imaginea (B)

Etapa de curățare „filtrare”: Apa trece prin bureții de filtrare. Impuritățile mecanice sunt reținute de bureții de filtrare. Materialele în suspensie și nămolul biologic se depun pe fundul recipientului. Pe bureții de filtrare se depun bacterii benefice care curăță apa biologic. Acestea își încep activitatea de la o temperatură a apei de + 10°C.

Bureți grosieri de filtrare (albastru)	Bureți fini de filtrare (roșu)
viteză ridicată de curgere	viteză mai redusă de curgere
Bacterii pentru nitrificare	Bacterii pentru nitrificare și denitrificare
Descompunere amoniu ->nitrit ->nitrat	Descompunere nitrat -> azot

Etapa de curățare „iradiere”: Apa este iradiată cu raze ultraviolete cu ajutorul unei lămpi de raze ultraviolete. Algele în suspensie mor, agenții patogeni sunt distruși.

Bypass: Un bypass asigură iradierea numai a unei cote din apa care trece prin retur (aprox. 25%), astfel încât este atinsă o durată suficientă de iradiere și în condițiile unei rate ridicate de recirculație.

Starter pentru filtru: Echipamentul obține efectul biologic maxim de curățare numai după câteva săptămâni. Popularea bureților de filtrare cu bacterii de filtrare poate fi accelerată semnificativ prin adăugarea de bacterii de pornire a filtrului.

OASE recomandă:

- ca starter pentru filtru: OASE BioKick.
- ca valoare orientativă pentru populația piscicolă în iaz: max. aprox. 60 cm lungime de pește la 1 m³ apă din iaz.
- ca pompă de iaz pentru FiltoClear 12000: Aquamax Eco 8000.
- ca pompă de iaz pentru FiltoClear 16000: Aquamax Eco 10000.
- ca pompă de iaz pentru FiltoClear 20000: Aquamax Eco 12000.
- ca pompă de iaz pentru FiltoClear 30000: Aquamax Eco 16000.

Indicații privind securitatea muncii

Firma **OASE** a construit acest aparat în conformitate cu stadiul actual al tehnicii și prevederilor existente privind siguranța. Cu toate acestea, acest aparat poate reprezenta un pericol pentru persoane și bunuri, dacă este incorect utilizat, respectiv dacă nu este utilizat în scopul pentru care a fost realizat sau dacă nu se respectă instrucțiunile privind siguranța.

Din motive de siguranță nu este permisă utilizarea aparatului de către copiii și tinerii sub 16 ani, precum și de către persoanele care nu pot recunoaște potențialele pericole sau care nu sunt familiarizate cu aceste instrucțiuni de utilizare. Este necesară supravegherea copiilor pentru a garanta că aceștia nu se joacă cu echipamentul.

Pericole care apar prin combinația dintre apă și electricitate

- Combinația dintre apă și electricitate poate conduce, în cazul racordării necorespunzătoare sau a manipulării incorecte, la deces sau vătămări corporale grave prin electrocutare.
- Înainte de a băga mâna în apă, scoateți de sub tensiune toate echipamentele aflate în apă.

Instalație electrică conform normelor

- Instalațiile electrice trebuie să respecte normele firmelor naționale de montaj, lucrările fiind efectuate numai de către un electrician specializat.
- O persoană este considerată electrician specializat în cazul în care, ca urmare a instruirii de specialitate, a cunoștințelor și a experiențelor are capacitatea și dreptul să aprecieze și să efectueze lucrările care îi sunt încredințate. Lucrările efectuate în calitate de specialist includ și identificarea pericolelor posibile și respectarea normelor, prevederilor și dispozițiilor regionale și naționale.
- Pentru întrebări și probleme, vă rugăm să vă adresați unui electrician specializat.
- Conectarea aparatului este permisă numai dacă datele electrice ale aparatului coincid cu cele ale instalației de alimentare cu energie electrică. Datele aparatului sunt menționate pe plăcuța de fabricație montată la nivelul aparatului sau pe ambalaj sau în prezentele instrucțiuni.
- Aparatul trebuie să dispună de un sistem de protecție împotriva curentilor vagabonzi cu o eroare de calcul a curentului de maxim 30 mA.
- Cablurile prelungitoare și distribuitorii de energie electrică (de exemplu reglete de prize) trebuie să fie compatibile pentru utilizarea în aer liber (cu protecție împotriva stropilor de apă).
- Distanța de siguranță a echipamentului față de apă trebuie să fie de minim 2 m.
- Cablurile de conectare la rețea nu trebuie să aibă o secțiune mai mică decât conexiunile cu furtun din cauciuc cu simbolul H05RN-F. Cablurile de prelungire trebuie să îndeplinească normele DIN VDE 0620.
- Protejați de umiditate îmbinările cu ștecăr.
- Conectați aparatul numai la o priză instalată corect.

Funcționare sigură

- În cazul cablurilor electrice defecte sau a unei carcase defecte, aparatul nu mai poate fi utilizat.
- Nu transportați și nu trageți aparatul de cablul de alimentare.
- Montați toate cablurile protejate astfel încât să fie exclus riscul de producere a defecțiunilor și să nu se împiedice nimeni de ele.
- Nu deschideți niciodată carcasa aparatului sau a componentelor aferente în cazul în care nu vi se solicită expres acest lucru în instrucțiuni.
- Utilizați numai piese de schimb și accesorii originale pentru aparat.
- Nu efectuați niciodată modificări tehnice ale aparatului.
- Permiteți efectuarea reparațiilor numai de către stațiile de service autorizate OASE.
- Cablurile de alimentare nu pot fi înlocuite. În cazul deteriorării cablului este necesară eliminarea echipamentului, respectiv a componentei.
- Utilizați acest aparat numai atunci când nu se află persoane în apă!
- Aparatul, conexiunile și ștecărul nu sunt etanșe la apă și nu este admisă poziționarea, respectiv montarea acestora în apă.
- Mențineți uscate priza și ștecherul de alimentare.

Simbolurile de pe aparat

Simbolurile de avertizare de pe echipament prezintă următoarea semnificație:



Pericol de rănire a persoanelor în cazul utilizării necorespunzătoare

Utilizarea necorespunzătoare a echipamentului poate provoca vătămări corporale sau prejudicii patrimoniale. În toate cazurile este necesară citirea prealabilă a instrucțiunilor de utilizare.



Pericolul de accidentare a persoanelor datorită unei surse generale de pericol

Radiații UV-C periculoase. Pericol pentru ochi și piele prin orbire. Utilizați lampa UV-C numai în carcasă.

Simbolurile de utilizare de pe echipament prezintă următoarea semnificație:

IP 24

Protejat împotriva contactului cu componente periculoase. Protejat împotriva stropilor de apă.



Protejați împotriva razelor directe ale soarelui.



Se dezinstalează în caz de îngheț.

Amplasare

Imaginea (A)

Țineți cont la proiectare:

- Distanța echipamentului față de apă: min. 2 m (distanță de siguranță!).
- Nu este permisă expunerea echipamentului la raze solare directe.
- Punct de scurgere a apei. OASE recomandă: Amplasați furtunul de retur astfel încât apa curățată să se scurgă indirect în iaz, de exemplu prin intermediul unui pârâu. Astfel este îmbogățită în mod suplimentar apa cu oxigen.
- Diferență de nivel între capacul filtrului și punctul de scurgere a apei: max. 2 m.

Posibilitate de amplasarea 1: îngropare în apropierea iazului.

Realizați în apropierea iazului o groapă în care să amplasați recipientul până la marcaj (B 11).

Posibilitate de amplasarea 2: amplasare în apropierea iazului.

Poziționați echipamentul protejat împotriva inundațiilor în apropierea iazului (de exemplu acoperit în spatele arbuștilor). Substratul trebuie să fie solid și plan.

Conectarea unei pompe de filtrare

Pentru operarea filtrului de presiune este necesară o pompă de filtrare (inclusă în pachetul de livrare numai în set). Conexiunea cu pompa poate fi efectuată numai cu furtunuri sub presiune autorizate pentru minim 0,2 bar, respectiv presiunea maximă a pompei.

La nivelul echipamentului pot fi conectate furtunuri cu un diametru interior de 1 1/2" sau 2".

Montare

Imaginea (C)

La nivelul echipamentului puteți conecta furtunuri de 1 ½" sau 2". Racordurile corespunzătoare de furtun sunt incluse în pachetul de livrare. Recomandare: Utilizați furtunurile 2" pentru a transporta apa prin conducte cu o pierdere minimă de presiune.

Dacă utilizați un starter pentru filtru, fixați-l înainte de următoarele etape de montaj la nivelul recipientului (→punere în funcțiune).

Montarea alimentării cu apă

Procedați după cum urmează:

- Împingeți piulița olandeză (26) peste racordul pentru furtun (22) de culoare neagră.
- Fixați garnitura plată (27) în piulița olandeză (26).
- Înșurubați racordul pentru furtun cu piulița olandeză la nivelul ștuțului de alimentare cu apă (2).
- Împingeți brida de furtun (29) peste furtun (30).
- Împingeți furtunul peste racordul pentru furtun (până la opritor) și asigurați-l cu brida pentru furtun.

Montarea returului pentru apă

Procedați după cum urmează:

- Împingeți piulița olandeză (26) peste brida de furtun (20) transparent.
- Montați fanionul de debit (28) în piulița olandeză.
- Înșurubați racordul pentru furtun cu piulița olandeză la nivelul ștuțului de retur al apei (1).
- Împingeți brida de furtun (29) peste furtun (30).
- Împingeți furtunul peste conectorul de furtun și asigurați-l cu brida de furtun. Lăsați liber ultimul segment ca geam de control pentru debit și impurități (D).

Montați scurgerea pentru apa murdară

Apa murdară produsă la curățarea echipamentului poate fi utilizată ca îngrășământ. Recomandare: Conectați un furtun de scurgere (nu este inclus în pachetul de livrare) până la o locație corespunzătoare (de exemplu pat).

Procedați după cum urmează:

- Deșurubați capacul de închidere (9) de la nivelul ștuțului de evacuare a apei murdare (7).
- Împingeți piulița olandeză (26) peste brida de furtun (20) transparent.
- Montați jalonul de debit (28) în piulița olandeză.
- Strângeți racordul de furtun cu piulița olandeză la nivelul ștuțului.
- Împingeți brida de furtun (29) peste furtun (30).
- Împingeți furtunul peste conectorul de furtun și asigurați-l cu brida de furtun. Lăsați liber ultimul segment ca geam de control pentru debit și impurități (D).

Conectați scurgerea pentru apă murdară



Indicație!

În regim de filtrare, ștuțul pentru apă murdară (7) sau un furtun de scurgere (30) conectat trebuie acoperit cu un capac de închidere (9) cu garnitură plată inclusă. Astfel este prevenită o golire accidentală a iazului.

Procedați după cum urmează:

- Împingeți brida de furtun (29) peste furtun (30).
- Împingeți racordul de furtun (23) în furtun și asigurați-l cu brida pentru furtun.
- Fixați conectorul pentru furtun cu capacul de închidere și garnitura plată (9) inserată.

Punerea în funcțiune



Atenție! Componente electrice sensibile.

Posibile urmări: Aparatul va fi distrus.

Măsură de protecție: Nu conectați aparatul la o alimentare cu curent cu intensitate reglabilă.

OASE recomandă utilizarea **BioKick** (bacterii pentru starterul filtrului OASE):

- La prima punere în funcțiune
- După spălarea manuală a bureților de filtrare
- După montarea de bureți noi de filtrare
- La repunerea în funcțiune după depozitare/păstrare în timpul iernii

Dacă utilizați bacterii pentru starter de filtru („starter de filtru”), echipamentul trebuie să funcționeze pentru început aproximativ 24 de ore fără activarea echipamentului de epurare UVC. Dacă nu utilizați bacterii pentru starter de filtru, începeți pentru punerea în funcțiune direct cu etapa „Montarea conexiunilor”.

Procedați după cum urmează:

- Desfaceți recipientul (→Curățare și întreținere/deschiderea recipientului).
 - Aplicați bacteriile pentru starter de filtru (respectați instrucțiunile de utilizare corespunzătoare!).
 - Închideți recipientul (→Curățare și întreținere/închiderea recipientului).
 - Montarea conexiunilor (→ Montaj).
 - Verificarea furtunurilor, a capacului de închidere pentru evacuarea apei murdare, a inelului de tensionare cu zăvor de siguranță cu privire la poziția stabilă.
 - Deplasați întrerupătorul funcțional (J 5) eventual în poziția de filtrare a apei (40).
 - Activarea pompei de iaz.
 - Porniți echipamentul UVC numai după ce apa trece prin acesta. Eventual așteptați 24 de ore.
- Conectați ștecărul la priză. Echipamentul UVC pornește imediat, LEDUL albastru (J 33) se aprinde.

Operare

La temperaturi ale apei sub 10°C, echipamentul nu mai este activ biologic. Pentru temperaturi ale apei sub 8°C sau cel mai târziu atunci când se așteaptă înghețul trebuie să scoateți din funcțiune aparatul.

Stare normală de funcționare: Echipamentul UVC este pornit. După aproximativ 8000 de ore de funcționare este necesară înlocuirea lămpii UV-C.

Înlăturarea defecțiunilor

Defecțiune	Cauză	Măsuri de remediere
Nu există un debit de apă prin ștuțul de retur	- Pompa de filtrare nu este activată.	- Activarea pompei de filtrare
	- Circuitul de alimentare colmatat	- Se controlează circuitul de alimentare
	- Întrerupătorul funcțional nu este în poziția „filtrarea apei”	- Deplasarea întrerupătorului funcțional în poziția „filtrarea apei”
Afișajul lămpii UVC nu se aprinde	- Conexiunea este defectă sau nu este efectuată	- Verificarea conexiunii (ștecăr de alimentare, siguranță de rețea)
	- Senzorul de temperatură a dezactivat lampa UVC	- Lăsați lampa UVC să se răcească
	- Lampa UVC defectă	- Înlocuirea lămpii UVC
	- Țeava din sticlă de cuarț nu este montată	- Montarea țevii din sticlă de cuarț
Capacitatea de filtrare nesatisfăcătoare	- Întrerupătorul funcțional nu este în poziția „filtrarea apei”	- Deplasarea întrerupătorului funcțional în poziția „filtrarea apei”
	- Echipamentul este în funcțiune pentru o perioadă prea scurtă	- Mai așteptați câteva zile/săptămâni
	- Apa este extrem de murdară	
	- Populația piscicolă și de animale este prea densă	- Respectarea valorii orientative
	- Bureții de filtrare sunt colmatați	- Curățarea bureților de filtrare
	- Țeava din sticlă de cuarț este murdară	- Curățarea țevii din sticlă de cuarț
	- Lampa UVC este în funcțiune de peste 8000 ore	- Înlocuirea lămpii UVC

Consumabile

Lampa cu radiații ultraviolete, sticla de cuarț și bureții de filtrare sunt componente supuse uzurii și nu fac obiectul garanției.

Curățarea și întreținerea

Demontarea/montarea capului de echipament UVC



Atenție! Tensiune electrică periculoasă!

Posibile urmări: moarte sau accidente grave.

Măsuri de protecție: Înainte de efectuarea de lucrări la nivelul echipamentului, întrerupeți energia de alimentare de la rețea.

Demontarea capului echipamentului UVC

Imaginea (E)

Procedați după cum urmează:

- La nivelul capului echipamentului UVC (4), apăsați tasta albastră „Press” (31).
- Rotiți ușor capul echipamentului UVC în direcția opusă acelor de ceasornic.
- Demontați cu atenție capul echipamentului UVC din capacul filtrului (8).

Montarea capului echipamentului UVC

Imaginea (F)



Indicație!

Garnitura toroidală (32) la nivelul închiderii carcasei de apă UVC (4) este tensionată fix. Demontați garnitura toroidală numai dacă este necesară înlocuirea acesteia (garnitura toroidală este de exemplu poroasă).

Procedați după cum urmează:

- Montați cu atenție capul echipamentului UVC (4) în capacul filtrului.
- Rotiți capul echipamentului UVC în direcția acelor de ceasornic până la opritor. Tasta albastră „Press” se blochează (31).

Deschideți/inchideți recipientul



Atenție! Tensiune electrică periculoasă!

Posibile urmări: moarte sau accidente grave.

Măsuri de protecție: Înainte de efectuarea de lucrări la nivelul echipamentului, întrerupeți energia de alimentare de la rețea.

Deschideți recipientul

Imaginea (G)

Procedați după cum urmează:

- Împingeți la loc zăvorul de siguranță (36).
- Apăsați către interior cârligul de închidere (35).
- Deschideți și demontați inelul de tensionare (10).

Închideți recipientul

Imaginea (H, I)

Procedați după cum urmează:

- Curățați jgheabul (H 37) în jurul marginii recipientului.
- Lubrifiați garnitura capacului (34) și montați-o coeziv în jurul marginii superioare a recipientului (38).
- Apăsați capacul filtrului (I 8) cu pachetul de burete de filtrare (39) pe recipient, eventual utilizați în acest scop propria greutate a corpului.
- Fixați inelul de tensionare (10) în jurul marginii superioare a recipientului (nu blocați cablul de alimentare!) și efectuați montajul.
- Blocați cârligul de închidere (35).
- Împingeți zăvorul de siguranță (36).

Curățarea bureților de filtrare

Cu funcția Easy-Clean (acționarea mânerului de curățare și clătirea cu apă) curățați ușor bureții de filtrare, echipamentul UVC și carcasa de apă UVC.

Imaginea (J, K, L)

Procedați după cum urmează:

- Demontați capacul de închidere de la nivelul furtunului de scurgere, respectiv al ștuțului de evacuare a apei murdare (K 7). Atenție: Nu pierdeți garnitura montată în capac!
- Deplasați întrerupătorul funcțional (5) în direcția opusă acelor de ceasornic în poziția „curățarea bureților de filtrare” (41).

- Ridicați repetat cu putere mânerul de curățare (3) și apăsați-l din nou în jos până la opritor („pompare”). Bureții de filtrare sunt clătiți.
- Când în racordul de furtun (20) transparent se vede numai apă curată, deplasați întrerupătorul funcțional (5) în direcția opusă acelor de ceasornic în poziția „curățare UVC” (L 42). Echipamentul UVC și carcasa de apă UVC sunt clătite.
- Când în racordul de furtun (20) transparent se vede numai apă curată, deplasați întrerupătorul funcțional (5) în direcția opusă acelor de ceasornic în poziția „filtrarea apei” (J 40). Echipamentul filtrează apa din iaz.
- Închideți la loc furtunul de scurgere, respectiv ștuțul de evacuare a apei murdare (7) cu capacul de închidere (montarea garniturii de etanșare!) (C 9).

Curățarea manuală a țevii din sticlă de cuarț

Imaginea (E, F)



Atenție! Tensiune electrică periculoasă!

Posibile urmări: moarte sau accidente grave.

Măsuri de protecție: Înainte de efectuarea de lucrări la nivelul echipamentului, întrerupeți energia de alimentare de la rețea.

Procedați după cum urmează:

- Opriți pompa de filtrare.
- Demontați capul echipamentului UVC (→Curățare și întreținere\Montarea/demontarea capului echipamentului UVC).
- Verificați țeava din sticlă de cuarț (F 19) și garnitura toroidală (32) pentru identificarea defecțiunilor și eventual înlocuiți-le.
- Curățați la exterior țeava din sticlă de cuarț cu o cârpă umedă.
- Montați capul echipamentului UVC (→Curățare și întreținere\Montarea/demontarea capului echipamentului UVC).
- Porniți pompa de filtrare.
- Porniți echipamentul UVC.

Curățarea echipamentului și spălarea sau înlocuirea bureților de filtrare

Prin solicitare mecanică și îmbătrânire obișnuită are loc uzura bureților de filtrare. OASE recomandă: Înlocuiți la începutul sezonului vechii bureți de filtrare cu alții noi.

Imaginea (M, N, O)



Atenție! Tensiune electrică periculoasă!

Posibile urmări: moarte sau accidente grave.

Măsuri de protecție: Înainte de efectuarea de lucrări la nivelul echipamentului, întrerupeți energia de alimentare de la rețea.

Procedați după cum urmează:

- Opriți pompa de filtrare.
- Demontați toate furtunurile, îmbinările de furtun (M).
- Demontați capul echipamentului UVC (→Curățare și întreținere\Demontarea/montarea capului echipamentului UVC).
- Desfaceți recipientul (→Curățare și întreținere\deschiderea recipientului).
- Ridicați capacul cu pachetul de bureți de filtrare (N 39) și poziționați-l pe un substrat moale și curat astfel încât pachetul de bureți de filtrare să fie cu șaiba de fixare (15) orientată în sus.

Demontarea bureților de filtrare

- Verificarea bureților de filtrare și spălarea sau înlocuirea acestora.
- Demontați șaiba de filtrare (N 15) după desfacerea și demontarea celor două șuruburi (43).
- Demontați bureții de filtrare.

Curățați componentele

Imaginea B

- Pulverizați recipientul, inelul de tensionare, capacul (demontați capul echipamentului UVC!) cu carcasa de apă UVC (18) și grilajul (17) în toate direcțiile cu jet puternic de apă.
- Spălați dacă este cazul individual bureții de filtrare prin apăsarea energetică în jet de apă.

Montarea bureților de filtrare:

Imaginea (P, Q)

- Inițial abăstrire (14), alternativ cu înroșire (13) Împingeți burele de filtrare pe barele de curățare (16) astfel încât barele de curățare să pătrundă în ambele decupaje.
- Pe ultimul burete de filtrare aplicați șaiba de fixare (15) cu gulerul (44) orientat către bureți ca terminație.
- Montați șaiba de fixare la loc cu două șuruburi (Q 43) la nivelul barelor de curățare.
- Realizați din nou toate conexiunile (→ Montaj).

Înlocuirea lămpii UVC



Atenție! Tensiune electrică periculoasă!

Posibile urmări: moarte sau accidente grave.

Măsuri de protecție: Înainte de efectuarea operațiunilor la nivelul echipamentului este necesară întreruperea tensiunii de alimentare și protejarea împotriva reconectării accidentale.



Atenție! Sticlă casantă.

Posibile urmări: Rănirea prin tăierea mâinilor.

Măsuri de protecție: Utilizați cu atenție sticla pentru cuarț și lampa cu radiații ultraviolete.



Indicație!

- În țeava din sticlă de cuarț se formează apă condensată. Acest condens este inevitabil și nu are nicio influență asupra funcționării și siguranței.
- Țeava din sticlă condensată se poate zgâria sau opaciza de-a lungul timpului. În acest caz nu mai este asigurată o capacitate corespunzătoare de curățare a lămpii UVC. Este necesară înlocuirea țevii din sticlă de cuarț.
- Lampa UVC trebuie înlocuită după aproximativ 8000 de ore de funcționare. Este admisă utilizarea exclusivă de lămpi UVC ale căror denumire și date de putere coincid cu informațiile de pe plăcuța de fabricație.

Imaginea (R, S, T, U, V)

Procedați după cum urmează:

- Demontați capul echipamentului UVC (→ Demontarea/montarea capului echipamentului UVC).
- Curățați țeava de sticlă de cuarț (R 19) la exterior cu o cârpă umedă.
- La nivelul inelului de susținere (45), desfaceți șurubul de strângere (46) și deșurubați inelul de susținere.
- Demontați țeava de sticlă de cuarț cu garnitura toroidală (S 47).
- Demontați lampa UVC (T 49) din soclul lămpii
- Demontați siguranțele de transport (48 și 50) de la nivelul lămpii UVC și împingeți-le peste noua lampă UVC.
- Montarea noii lămpi UVC.
- Fixați din nou țeava din sticlă de cuarț (U 19) peste lampa UVC (49).
- Împingeți garnitura toroidală (47) și inelul de susținere (45) din nou peste țeava din sticlă de cuarț.
- Strângeți inelul de susținere până la opritor (51).
- Strângeți șurubul de fixare (46) pentru inelul de susținere (V).
- Montați la loc capul echipamentului UVC (→ Demontarea/montarea capului echipamentului UVC).
- Activarea pompei de iaz.
- Conectați ștecărul de alimentare al echipamentului UVC.

Scoatere din funcțiune/depozitare/pregătire pentru iarnă

- Goliți în funcție de posibilități recipientele, furtunurile și racordurile.
- Efectuați o curățare temeinică și verificați echipamentul pentru identificarea defecțiunilor.
- Demontați, uscați și depozitați într-un loc ferit de îngheț capacul filtrului cu echipamentul de epurare UVC și toate mediile de filtrare.
- Locul de depozitare trebuie să fie inaccesibil copiilor.
- Locul de depozitare a recipientului îngropat trebuie asigurat astfel încât să nu genereze un risc de accident pentru oameni sau animale.

Evacuarea deșeurilor

Susțineți eforturile de asigurare a unui mediu intact și respectați următoarele instrucțiuni pentru eliminarea deșeurilor!

 Eliminare prin intermediul sistemului de colectare. În toate situațiile scoateți din uz echipamentele electrice prin tăierea cablurilor!	Eliminarea prin deșeurile menajere:
Echipament de epurare UVC (electronică!)	Ambalaj
Lampă UVC (mercur!)	Bureți de filtrare, garnituri uzate
	Recipiente de filtrare

Превод на оригиналното упътване за употреба

Инструкции към настоящото упътване за употреба

Добре дошли в OASE Living Water. С покупката на продукта **FiltoClear 12000/16000/20000/30000** Вие направихте добър избор.

Преди първото използване на уреда внимателно прочетете Ръководството и се запознайте с уреда. Всички работи по и с този уред трябва да се изпълняват в съответствие с настоящето ръководство.

Непременно спазвайте инструкциите за безопасност за правилното и безопасно ползване.

Грижливо съхранете това ръководство. При смяна на собственика, моля, предайте и ръководството.

Символите в това упътване

Символите, използвани в упътването за употреба, имат следното значение:



Опасност от нараняване с опасно електрическо напрежение

Символът указва пряка опасност, последиците от която могат да бъдат смърт или тежки наранявания, ако не бъдат взети съответните мерки.



Опасност от нараняване чрез общ източник на опасност

Символът указва пряка опасност, последиците от която могат да бъдат смърт или тежки наранявания, ако не бъдат взети съответните мерки.



Важно указание за безпроблемно експлоатиране.

Размер на доставката

Рис. (В)	Брой	Описание
	1	Филтър-преса FiltoClear Druckfilter с UVC-уред
	1	Части за свързване
20	2	Накрайник на маркуч, прозрачен, 2"
21	2	Накрайник на маркуч, прозрачен, 1 1/2"
22	1	Накрайник на маркуч, черен, 2"
23	1	Накрайник на маркуч, черен, 2", с резба
24	1	Накрайник на маркуч, черен 1 1/2"
25	1	Накрайник на маркуч, черен, 1 1/2", с резба
26	3	Холендрова гайка
27	1	Плоско уплътнение, черно
28	2	Пропускателна пластина, зелена
29	4	Скоба за маркуч

Употреба по предназначение

FiltoClear 12000/16000/20000/30000, по-нататък наречен "Уред", а всички останали части от доставката следва да се използват по следния начин:







- За механично и биологично почистване на градински езера.
- Експлоатация при спазване на техническите данни.

За уреда са валидни следните ограничения:

- Никога не пропускате през филтъра други течности освен вода.
- Никога не използвайте уреда без вода.
- Не използвайте уреда за производствени или промишлени цели.
- Не използвайте уреда заедно с химикали, хранителни продукти, лесно запалими или взривоопасни вещества.

Устройство на уреда и описание на функциите

Устройство на уреда

Рис. (В)	Обект
1 	Щуцер за обратна водна тръба, пречистена за рецикулация езерна вода
2 	Входен шуцер, за постъпване на замърсена езерна вода
3	Почистваща ръчка, с изтегляне нагоре се притискат гъбестите филтри
4	Глава на UV-C-уред с температурен контролер, държател и контролно прозраче за UV-C-лампа. Автоматично изключване на UV-C-лампата при прегряване, последващо включване след охлаждане.
5	Функционален ключ за превключване на водния поток . Да се завърти обратно на часовниковата стрелка. Има 3 позиции.
	I: Филтриране на водата и облъчване
	II: Почистване на гъбите (технология „Easy-Clean“)
	III: Промиване на UV-C-уред и водния UV-C-корпус
6	Байпас, оптимизира действието на UV-C-облъчването при голям преминаващ поток
7 	Отточен шуцер за мръсна вода, за извеждане на мръсната вода
8	Капак на филтъра
9	Капачка вътре с черно плоско уплътнение
10	Стягащ пръстен, държи заедно капака на филтъра и резервоара
11	Стъпало, за маркиране на макс. монтажна дълбочина
12	Резервоар, при експлоатация е под налягане (макс. 0,2 bar)
13	Фин гъбест филтър за нитрификация и денитрификация
14	Груб гъбест филтър за нитрификация
15	Фиксиращ диск, държи гъбестите филтри върху почистващи пръти
16	Почистващ прът, свързва почистващата дръжка и филтърния диск
17	Решетеста тръба, държи на разстояние гъбестите филтри от UV-C-корпуса
18	Воден UV-C-корпус, води водата към UV-C-уред
19	Тръба от кварцово стъкло с UV-C-лампа

Описание на функциите

Рис. (А)

Помпа на филтъра (само в комплекта в обема на доставката) избутва водата в херметичен резервоар, в който тя преминава различни степени на пречистване и след това се отвежда обратно в градинското езеро. Образоващата се при почистването на уреда мръсна вода може да се използва за наторяване на градината.

Рис. (В)

Почистваща степен „филтриране“: Водата протича през гъбестите филтри. Механичните замърсявания се задържат от гъбите на филтъра. Суспендирани примеси и биошламове се утаяват на дъното на резервоара. Върху повърхността на гъбестите филтри се размножават полезни бактерии, които почистват водата биологично. Те започват работата си при температура на водата от + 10°C.

Груби гъбести филтри (сини)	Фини гъбести филтри (червени)
висока скорост на потока	по-ниска скорост на потока
Бактерии за нитрификация	Бактерии за нитрификация и денитрификация
Превръщане амониев->нитрит ->нитрат	Превръщане нитрат -> азот

Почистваща степен „облъчване“: Водата се облъчва с ултравиолетовата светлина на UV-C-лампа. Плуващите водорасли измират, бактериите биват убивани.

Байпас: Байпас се грижи за това да се облъчва само една част от възвратната вода (около 25%), така и при висок процент рецикулация се достига достатъчна продължителност на облъчване.

Филтърен стартер: Уредът достига пълния си биологически почистващ ефект едва след няколко седмици. Размножаването на филтриращи бактерии по гъбестите филтри може значително да се ускори с добавяне на бактерии, стартиращи филтрирането.

OASE препоръчва:

- За филтърен стартер: OASE BioKick.
- За ориентировъчна стойност на рибния фонд в езерото: Макс. около 60 см дължина на рибата на 1 m³ езерна вода.
- за езерна помпа за FiltoClear 12000: Aquamax Eco 8000.
- за езерна помпа за FiltoClear 16000: Aquamax Eco 10000.
- за езерна помпа за FiltoClear 20000: Aquamax Eco 12000.
- за езерна помпа за FiltoClear 30000: Aquamax Eco 16000.

Указания за безопасност

Фирмата **OASE** е конструирала този уред според актуалното ниво на техническо развитие и съществуващите предписания за безопасност. Въпреки това от този уред може да възникне риск за хората и материалните ценности, ако се използва не по предназначение или неправилно или ако не се съблюдават инструкциите за безопасност.

От съображения за сигурност този уред не може да се използва от деца и младежи под 16 години, както и от лица, които не могат да разпознаят евентуални рискове или които не са запознати с настоящото упътване за употреба. Децата да бъдат под контрол, за да се убедите, че не играят с уреда.

Рискове, породени от комбинацията между вода и електричество

- Комбинацията от вода и електричество може да доведе при неправилно свързване към захранването или при неправилна работа с уреда до сериозни наранявания от токов удар.
- Преди да бъркате във водата винаги изключвайте от напрежение всички намиращи се във водата уреди.

Електрическо инсталиране съгласно предписанията

- Електрическите инсталации трябва да отговарят на националните разпоредби за изграждане и могат да се правят само от специализиран електро персонал.
- Дадено лице се счита за специалист по електро, ако е квалифицирано и упълномощено въз основа на своето професионално образование, познания и опит да оценява и извършва възложената му работа. Работата като специалист по електро обхваща също разпознаването на възможни опасности и спазването на действащите регионални и национални стандарти, предписания и разпоредби.
- При въпроси и проблеми се обръщайте към електроспециалист.
- Свързването на уреда е разрешен само тогава, когато електрическите данни на уреда и токовото захранване съвпадат. Данните за уреда се намират върху заводската табела на уреда или върху опаковката, или в настоящето ръководство.
- Уредът трябва да е обезопасен със защитно съоръжение за ток на утечка с номинален ток на утечка от максимум 30 mA.
- Удължаващи кабели и токови разпределители (напр. многогнездови контакти) трябва да са подходящи за използване на открито (защитени от пръски вода).
- Безопасното разстояние на уреда до водата трябва да е най-малко 2 m.
- Захранващите проводници за връзка с електрическата мрежа не трябва да са с по-малко сечение от гумените маркучи с кратко обозначение H05RN-F. Удължителите трябва да съответстват на DIN VDE 0620.
- Защитете от влагата контактните съединения.
- Свържете уреда само към инсталиран според предписанията контакт.

Безопасна работа

- При дефектен проводник или дефектен корпус уредът не бива да се използва.
- Не носете, съответно не теглете уреда за захранващия кабел.
- Положете всички проводници със защита, така че да са изключени повреждания и никога да не може да падне върху тях.
- Никога не отваряйте корпуса на уреда или на принадлежащите му части, ако това не се изисква изрично в упътването.
- Използвайте само оригинални резервни части и оригинални аксесоари за уреда.
- Никога не извършвайте технически промени по уреда.
- Възлагайте ремонтите само на оторизирани сервиси OASE.
- Свързващите проводници не могат да се сменят. При повреден проводник уредът респ. компонентата трябва да се отстранят като отпадък.
- Експлоатирайте уреда само, ако във водата няма хора!
- Уредът, връзките и щепселите не са водонепропускливи и не трябва да се полагат респ. монтират във водата.
- Поддържайте контакта и мрежовия щепсел сухи.

Символи върху уреда

Предупредителните символи върху уреда имат следното значение:



Опасност от физически наранявания при неправилна употреба

Неправилната употреба на уреда може да доведе до физически и материални щети. Винаги първо четете ръководството за употреба.



Опасност от нараняване чрез общ източник на опасност

Опасно UV-C-лъчение. Опасност за очите и кожата от избухване на светкавица . UV-C-лампата да се пуска само в корпуса..

Употребяваните върху уреда символи имат следното значение:

IP 24

Защитен срещу контакт с опасни части. Защитен срещу водни пръски.



Да се пази от слънчеви лъчи.



Да се деинсталира при отрицателни температури.

Монтаж

Рис. (А)

При планирането спазвайте:

- Разстояние на уреда до водата: мин. 2 м (безопасно разстояние!).
- Уредът да не се излага на директно слънчево облъчване.
- Място за възвратната вода. OASE препоръчва: Положете маркуча за възвратна вода така, че пречистената вода да се връща обратно в езерото индиректно, напр. през ручей. По този начин тя допълнително се обогатява с кислород.
- Разлика във височината между капака на филтъра и мястото за възвратната вода: макс. 2 м.

Възможности за монтаж 1: поставяне в изкоп близо до езерото.

Изкопайте близо до езерото дупка, в която да разположите резервоара до маркировката (В 11).

Възможности за монтаж 2: поставяне близо до езерото.

Поставете уреда близо до езерото без опасност той да бъде залят (напр. скрит зад храсти). Основата трябва да е твърда и равна.

Свързване на помпата за филтъра

За работата на филтъра-преса е нужна помпа за филтъра (съдържа се само в комплект с обема на доставката). Свързването с помпата може да става само с напорни маркучи, които са разрешени най-малко за 0,2 bar респ. за максималното налягане на помпата.

Към уреда могат да се свържат маркучи с вътрешен диаметър от 1 1/2" или 2".

Монтаж

Рис. (С)

Към уреда можете да свържете 1 ½"-маркучи или 2"-маркучи. Съответните накрайници за маркучите са в обема на доставката. Препоръка: Използвайте 2"-маркучи, за да прекарвате вода през тръбите с минимална загуба на налягане.

Ако използвате филтърен starter, поставете го в резервоара преди следните монтажни стъпки (→Пуск в действие).

Монтиране на входната тръба

Процедирайте по следния начин:

- Холендровата гайка (26) да се избута върху черния накрайник на маркуча (22).
- Плоското уплътнение (27) да се сложи в холендровата гайка (26).
- Накрайника на маркуча заедно с холендровата гайка да се притегне към входния щуцер за водата (2).
- Да се сложи скоба за маркуч (29) върху маркуча (30).
- Маркучът да се сложи върху накрайника (до упор) и да се подсигури със скоба.

Монтиране на възвратния маркуч

Процедирайте по следния начин:

- Да се сложи холендрова гайка (26) върху прозрачния накрайник (20).
- Да се положи контактна пластина (28) в холендровата гайка.
- Накрайникът на маркуча заедно с холендровата гайка да се затегната към щуцера за възвратната вода (1).
- Да се сложи скоба за маркуч (29) върху маркуча (30).
- Маркучът да се напъха върху накрайника и да се подсигури със скоба. Последният сегмент да се остави свободен като контролно прозорче за дебита и замърсяванията (D).

Монтиране на оттока на мръсната вода

Образуващата се при почистването на уреда мръсна вода можете да използвате за наторяване. Препоръка: Свържете отвеждащ маркуч (няма го в обема на доставката), отведете го до подходящо място (напр. леха).

Процедирайте по следния начин:

- Отвийте капачката (9) от изходния щуцер за мръсна вода (7).
- Да се сложи холендрова гайка (26) върху прозрачния накрайник (20).
- Положете контактна пластина (28) в холендровата гайка.
- Затегнете накрайника на маркуча заедно с холендровата гайка към щуцера.
- Да се сложи скоба за маркуч (29) върху маркуча (30).
- Маркучът да се напъха върху накрайника и да се подсигури със скоба. Последният сегмент да се остави свободен като контролно прозорче за дебита и замърсяванията (D).

Затапване на изходния отвор за мръсна вода



Забележка!

В режим на филтриране щуцерът за мръсна вода (7) или свързан към него изходен маркуч (30) винаги трябва да е затворен с капачка (9) вътре с плоско уплътнение. По този начин се предотвратява неумишлено изпразване на езерото.

Процедирайте по следния начин:

- Да се сложи скоба за маркуч (29) върху маркуча (30).
- Вкарайте накрайника (23) в маркуча и подсигурете със скоба.
- Затворете накрайника с капачка и сложено в нея плоско уплътнение (9).

Пускане в експлоатация



Внимание! Чувствителни електрически елементи.

Възможни последствия: Уредът ще се повреди.

Предпазни мерки: Не включвайте уреда към променливо електрозахранване.

OASE препоръчва използването на **BioKick** (бактерии за филтърен starter на OASE):

- При първо пускане в действие
- След ръчното измиване на пенофилтрите
- След монтирането на нови пенофилтри
- При повторно пускане в действие след съхранение на склад/зазимяване

Ако използвате бактерии за филтърен starter („филтърен starter“), уредът първо трябва да поработи около 24 часа без включване на UVC-уредата за очистка на водата. Ако не използвате бактерии за филтърен starter, започнете пуска в действие веднага със стъпка „монтиране на връзките“.

Процедирайте по следния начин:

- Отворете резервоара (→ почистване и техническа поддръжка/отваряне на резервоара).
- Сложете бактерии за филтърно стартиране (спазвайте съответното ръководство за употреба!).
- Затворете резервоара (→ почистване и техническа поддръжка/затваряне на резервоара).
- Монтиране на връзките (→ Монтаж).
- Маркучите, капачката за изходния маркуч за мръсна вода, стягащия пръстен с предпазния стопор да се проконтролират добре ли са затегнати.
- Функционалният ключ (J 5) да се сложи евент. на „филтриране на водата“ (40).
- Да се включи езерната помпа.
- UVC-уредът да се включи едва тогава, когато уредът се обтича с вода. Евент. да се изчака 24 часа. Щекерът за мрежата да се сложи в контакта. UVC-уредът се включва веднага, синият светодиод (J 33) светва.

Работа

При температура на водата под 10°C уредът не е вече биологично активен. При температури на водата под 8°C или най-късно при очаквано замръзване уредът трябва да изведете от експлоатация.

Нормално работно състояние: UVC-уредът е включен. След около 8000 работни часа UV-C-лампата трябва да се смени.

Отстраняване на повреди

Повреда	Причина	Отстраняване на смущението
Не протича вода през възвратния щучер	- Помпата на филтъра не е включена.	- Помпата на филтъра да се включи
	- Захранващата тръба е залушена	- Проконтролирайте захранващата тръба
	- Функционалният ключ не е на „филтриране на водата“	- Функционалният ключ да се сложи на „филтриране на водата“
Индикаторът UVC-лампа не свети	- Съвръзването е дефектно или не е извършено	- Да се провери връзката (мрежов щекер, мрежов предпазител)
	- Температурният контролер е изключил UVC-лампата	- Оставете UVC-ламшата да се охлади
	- UVC-лампата е дефектна	- UVC-лампата да се смени
	- Тръбата от кварцово стъкло не е монтирана	- Да се монтира тръба от кварцово стъкло
Производителността на филтриране е незадоволителна	- Функционалният ключ не е на „филтриране на водата“	- Функционалният ключ да се сложи на „филтриране на водата“
	- Уредът работи много кратко време	- Да се изчака още няколко дни/седмици
	- Водата е силно замърсена	
	- Прекалено много риби и животни	- Спазвайте ориентировъчните стойности
	- Гъбестите филтри са замърсени	- Почистете гъбестите филтри
	- Тръбата от кварцово стъкло е замърсена	- Почистете стъклената кварцова тръба
- UVC-лампа работи повече от 8000 часа	- UVC-лампата да се смени	

Бързо износващи се части

Ултравioletовата лампа и кварцовото стъкло са консумативи, подлежащи на изхбяване, и не се покриват от гаранцията.

Почистване и поддръжка

Сваляне /поставяне главата на UVC-уреда



Внимание! Опасно електрическо напрежение!

Възможни последствия: смърт или тежки наранявания.

Предпазни мерки: Преди работа по уреда изключете напрежението от мрежата.

Сваляне главата на UVC-уреда

Рис. (Е)

Процедирайте по следния начин:

- На главата на UVC-уреда (4) натиснете синия бутон „Press” (31).
- Завъртете леко главата на UVC-уреда обратно на часовниковата стрелка.
- Внимателно изтеглете главата на UVC-уреда от капака на филтъра (8).

Поставяне главата на UVC-уреда

Рис. (F)



Забележка!

О-пръстенът (32) при затвора на UVC-корпуса (4) е здраво затегнат. Сваляйте О-пръстена само тогава, когато той трябва да бъде сменен (О-пръстенът напр. е шуплест).

Процедирайте по следния начин:

- Внимателно поставете главата на UVC-уреда (4) в капака на филтъра.
- Завъртете до упор главата на UVC-уреда в посока на часовниковата стрелка
- Синият бутон „Press” влиза в гнездото (31).

Отваряне/Затваряне на резервоара



Внимание! Опасно електрическо напрежение!

Възможни последствия: смърт или тежки наранявания.

Предпазни мерки: Преди работа по уреда изключете напрежението от мрежата.

Отваряне на резервоара

Рис. (G)

Процедирайте по следния начин:

- Бутнете назад предпазния стопор (36).
- Натиснете навътре затварящата кука (35).
- Отворете и свалете стягащия пръстен (10).

Затваряне на резервоара

Рис. (H, I)

Процедирайте по следния начин:

- Да се почисти улеят (H 37) около резервоара.
- Да се гресира уплътнението на капака (34) и да се положи равно около горния ръб на резервоара (38).
- Капакът на филтъра (I 8) заедно с пакета гъбести филтри (39) да се притисне към резервоара, евент. си помогнете с тежестта на тялото си.
- Стягащият пръстен (10) да се положи около горния ръб на резервоара (не свързвайте към клемите мрежовия кабел!) и да се съедини.
- Да се фиксира затварящата кука (35).
- Да се вкара предпазния стопор (36).

Почистете гъбестите филтри

С функцията Easy-Clean (задвижване на почистващата ръчка и промиване с вода) лесно почиствате гъбестите филтри, UVC-уреда и UVC-водния корпус.

Рис. (J, K, L)

Процедирайте по следния начин:

- Отстранете капачката от изходния маркуч респ. щуцера за отвеждане на мръсната вода (K 7). Внимание: Да не загубите капачката с уплътнението в нея!
- Сложете функционалния ключ (5) обратно на часовниковата стрелка на „почистване на гъбестите филтри” (41).
- Изтеглете силно още веднъж почистващата ръчка (3) нагоре и отново я натиснете надолу до упор („помпане“).
- Гъбестите филтри се промиват.
- Доколкото в прозрачния накрайник на маркуча (20) все още се вижда само чиста вода, сложете функционалния ключ (5) обратно на часовниковата стрелка на „UVC почистване” (L 42).
- UVC-уреда и UVC-корпуса се промиват.

- Доколкото в прозрачния накрайник на маркуча (20) все още се вижда само чиста вода, сложете функционалния ключ (5) обратно на часовниковата стрелка на „филтриране на водата“ (J 40). Уредът филтрира езерната вода.
- Затворете отново изходния маркуч респ. щуцера за отвеждане на мръсната вода (7) с капачката (да се сложи уплътнението!) (C 9).

Ръчно почистване на тръбата от кварцово стъкло

Рис. (E, F)



Внимание! Опасно електрическо напрежение!

Възможни последствия: смърт или тежки наранявания.

Предпазни мерки: Преди работа по уреда изключете напрежението от мрежата.

Процедурите по следния начин:

- Изключете филтърната помпа.
- Свалете главата на UVC-уреда (→ почистване и техническа поддръжка/сваляне/поставяне главата на UVC-уреда).
- Да се проверят за повреди и евент. сменят тръбата от кварцово стъкло (F 19) и O-пръстена (32).
- Тръбата от кварцово стъкло да се почисти отвън с мокра кърпа.
- Да се постави главата на UVC-уреда (→ почистване и техническа поддръжка \ сваляне /поставяне главата на UVC-уреда).
- Включете филтърната помпа.
- Включете UVC-уреда.

Уредът да се почисти и гъбите на филтъра да се измият или сменят.

Гъбестите филтри се изнасят от механично натоварване и обичайно стареене. OASE препоръчва: В началото на сезона сменете старите гъбести филтри с нови.

Рис. (M, N, O)



Внимание! Опасно електрическо напрежение!

Възможни последствия: смърт или тежки наранявания.

Предпазни мерки: Преди работа по уреда изключете напрежението от мрежата.

Процедурите по следния начин:

- Изключете филтърната помпа.
- Изтеглете всички маркучи, съединения на маркучите (M).
- Свалете главата на UVC-уреда (4) (→ почистване и техническа поддръжка/сваляне/поставяне главата на UVC-уреда).
- Отворете резервоара (→ почистване и техническа поддръжка/отваряне на резервоара).
- Вдигнете капака заедно с пакета филтърни гъби (N 39) и ги положете върху мека подложка, така че пакетът гъби да е нагоре с фиксиращия диск (15).

Демонтирайте гъбестите филтри

- Проверете гъбестите филтри и или ги измийте, или ги сменете.
- Свалете филтърния диск (N 15) след разхлабване и отстраняване на двата болта (43).
- Изтеглете гъбестите филтри.

Почистете частите

Рис. B

- От всички страни почистете със силна водна струя резервоара, затягащия пръстен, капака (главата на UVC-уреда да се сваля!) с водния UVC-корпус (18) и решетъчна тръба (17).
- Евент. измийте гъбестите филтри поединично със силно стискане под течаща вода.

Монтиране на гъбестите филтри:

Рис. (P, Q)

- Гъбестите филтри да се сложат върху почистващите пръти (16) сменяйки ги - първо сините (14) след това червените (13), така че почистващите пръти да лежат в двата изреза.
- Върху последната гъба сложете фиксиращия диск (15) с яката (44) към гъбите като завършек.
- Фиксиращият диск отново да се закрепят с два болта (Q 43) към почистващите пръти.
- Да се възстановят отново всички връзки (→ Монтаж).

UVC-лампата да се смени



Внимание! Опасно електрическо напрежение!
Възможни последствия: смърт или тежки наранявания.

Защитни мерки: Преди работа по уреда да се изключи напрежението от мрежата и да се обезопаси срещу неумишлено повторно включване.



Внимание! Чупливо стъкло.

Възможни последствия: Нараняване от порязване на ръцете.

Предпазни мерки: Манипулирайте внимателно с кварцовото стъкло и UVC-лампата.



Забележка!

- В тръбата от кварцово стъкло се образува кондензат. Тази кондензна влага не може да се избегне и няма влияние върху функционирането и безопасността.
- С течение на времето тръбата от кварцово стъкло може да се надраска или да стане мътна. В такъв случай няма достатъчна почистваща производителност на UVC-лампата. Тръбата от кварцово стъкло трябва да се смени.
- UVC-лампата трябва да се смени след около 8000 работни часа. Могат да се използват само UVC-лампи, чиито обозначения и мощност съвпадат с тези от заводската табела.

Рис. (R, S, T, U, V)

Процедирайте по следния начин:

- Свалете главата на UVC-уреда (→ сваляне/слагане главата на UVC-уреда).
- Тръбата от кварцово стъкло (R 19) да се почисти отвън с влажна кърпа.
- При ограничителния пръстен (45) да се разхлаби фиксиращия винт (46) и ограничителния пръстен да се отбие.
- Да се свали тръбата от кварцово стъкло заедно с О-пръстена (S 47).
- UVC-лампата (T 49) да се изтегли от цокъла.
- Да се изтеглят транспортните предпазители (48 и 50) от UVC-лампата и да се сложат на нова UVC-лампа.
- Да се постави нова UVC-лампа.
- Кварцовата тръба (U 19) отново да се нахлузи върху UVC-лампа (49).
- О-пръстена (47) и ограничителния пръстен (45) отново да се сложат върху кварцовата тръба.
- Ограничителният пръстен да се затегне до упор (51).
- Фиксиращият винт (46) за ограничителния пръстен (V) да се затегне.
- Главата на UVC-уреда отново да се постави (→Сваляне /поставяне главата на UVC-уреда).
- Да се включи езерната помпа.
- Мрежовият щепсел за UVC-уреда да се сложи в контакта.

Извеждане от експлоатация/слагане на склад/зализмяване

- Резервоарът, маркучите и връзките да се изпразнят колкото е възможно.
- Направете основно почистване и проверете уреда за щети.
- Отстранете, почистете, подсушете и сложете на съхранение без опасност от замръзване капака на филтъра заедно с UVC-уреда за очистка и всички филтърни среди.
- Мястото за съхранение трябва да е недостъпно за деца.
- Мястото на монтажа на заровения в изкоп резервоар така да се обезопаси, че да не създава риск от инциденти за хора и животни.

Отстраняване като отпадък

Подкрепете нашите усилия за невредима околна среда и спазвайте следните инструкции за утилизация!

	<p>Изхвърляйте като отпадък през системата за обратно приемане. Във всички случаи отрежете кабелите на електрическите уреди, за да ги направите неизползваеми!</p>	<p>Изхвърляне с битовите отпадъци:</p>
<p>UVC-уред за очистка (електроника!)</p>		<p>Опаковка</p>
<p>UVC-лампа (живак!)</p>		<p>Използвани филтърни гъби, уплътнения</p>
		<p>Резервоари за филтри</p>

Переклад оригінального посібника з експлуатації

Вказівки до цієї інструкції з експлуатації

Раді вітати вас у компанії «OASE Living Water». Придбавши дану продукцію **FiltoClear 12000/16000/20000/30000**, Ви зробили гарний вибір.

Перед першим використанням пристрою ретельно прочитайте інструкцію з експлуатації і ознайомтеся з пристроєм. Всі роботи з даним приладом та на ньому дозволяється проводити тільки при дотриманні умов цієї інструкції по експлуатації.

Обов'язково дотримуйтеся правил техніки безпеки для правильного та безпечного використання пристрою. Ретельно зберігайте цю інструкцію з експлуатації. У випадку зміни власника передайте йому інструкцію з експлуатації.

Символи, що використані у цій інструкції з експлуатації

Умовні позначення, які використано в цьому посібнику, мають наступне значення:



Небезпека травмування небезпечним електричним струмом

Умовне позначення вказує на безпосередню небезпеку, яка може призвести до смерті або важких ушкоджень, якщо не вжити відповідних заходів.



Небезпека травмування людей від загальних джерел небезпеки

Умовне позначення вказує на загрожуючу безпосередню небезпеку, яка може призвести до смерті або важких ушкоджень, якщо не вжити відповідних заходів.



Важлива вказівка для безперебійної роботи.

Об'єм поставок

Малюнок (В)	Кількість	Опис
	1	FiltoClear фільтр напірний з УФ-пристроєм
	1	З'єднуючий матеріал
20	2	Штуцер для шланга, прозорий, 2"
21	2	Штуцер для шланга, прозорий, 1 1/2"
22	1	Штуцер для шланга, чорний, 2"
23	1	Штуцер для шланга, чорний, 2", з різьбою
24	1	Штуцер для шланга, чорний 1 1/2"
25	1	Штуцер для шланга, чорний, 1 1/2", з різьбою
26	3	Накидна гайка
27	1	Пласке ущільнення, чорне
28	2	Проточне вушко, зелене
29	4	Хомут для шлангу

Використання пристрою за призначенням

FiltoClear 12000/16000/20000/30000, що надалі називається «приладом», та усі інші деталі з комплекту постачання дозволяється використовувати лише у наступний спосіб:







- Для механічного і біологічного очищення садових ставків
- Експлуатація з дотриманням технічних характеристик.

На прилад поширюються наступні обмеження:

- В жодному разі ніколи не фільтруйте іншу рідину окрім води.
- Ніколи не експлуатувати без подачі води.
- Не для комерційного або промислового використання.
- Не допускати контакту з хімікатами, харчовими продуктами, легкозаймистими та вибуховими матеріалами

Описання встановлення пристрою та його принципу дії

Встановлення пристрою

Малюнок (В)	Об'єкт
1 	Штуцер зворотного потоку води, призначений для зворотного ходу очищеної ставкової води
2 	Штуцер надходження води, призначений для надходження забрудненої ставкової води
3	Рукоятка для очищення, шляхом її підтягування відбувається пресування фільтруючого матеріалу.
4	Головка УФ-пристрою з приладом контролю температури, фіксатором та оглядове вікно для контролю за УФ-лампою. Автоматичне відключення УФ-лампи при перегріванні, повторне включення після охолодження.
5	Перемикач функцій для переключення водного потоку. Повернути проти годинникової стрілки. Є 3 позиції.
	I: Очистити та опромінити воду
	II: Очистити фільтруючий матеріал (Технологія легкого очищення «Easy-Clean»)
	III: Зробити водне очищення УФ-пристрою та водної УФ-камери
6	Обхідний водовод, призначений для оптимізації дії УФ-випромінювання при великому проточному витраті води
7 	Штуцер стоку забрудненої води, призначений для стоку забрудненої води.
8	Кришка фільтра
9	Ковпачок, що загвинчується, із вмонтованим плоским ущільненням
10	Затискальне кільце, що утримує кришку фільтра на резервуарі
11	Рівні, призначені для маркування максимальної глибини установки
12	Резервуар, що знаходиться під тиском під час роботи (макс. 0,2 бар)
13	Дрібний фільтруючий матеріал для нітрифікації та денітрифікації
14	Великий фільтруючий матеріал для нітрифікації
15	Пластинчастий фіксатор, що утримує фільтруючий матеріал на очисному стрижні
16	Очисний стрижень з'єднує рукоятку для очищення та пластинчастий фіксатор
17	Фестонна трубка, що утримує фільтруючий матеріал на відстані від водної УФ-камери
18	УФ-камера для води, призначена для подачі води до пристрою УФ-випромінювання
19	Скляна кварцова трубка з УФ-лампю

Описання принципу дії пристрою

Малюнок (А)

Насос фільтра (входить до об'єму поставки лише в наборі) нагнітає воду до герметичного резервуару, в якому вона проходить різні рівні очищення, а потім знову потрапляє до ставка. Брудна вода, яка утворюється в процесі очищення пристроєм, може використовуватись для удобрення саду.

Малюнок (В)

Рівень очищення «Фільтрації»: Вода тече крізь фільтруючий матеріал. Механічні забруднення затримуються фільтруючим матеріалом. Зважені речовини та активний мул осідають на дні резервуару. На фільтруючих матеріалах розмножуються корисні бактерії, які виконують біологічне очищення води. Вони розпочинають свою діяльність, коли температура води досягає + 10°C.

Великий фільтруючий матеріал (блакитний)	Дрібний фільтруючий матеріал (червоний)
висока швидкість потоку	більш низька швидкість потоку
Бактерії для нітрифікації	Бактерії для нітрифікації та денітрифікації
Перетворення амоній ->нітриг ->нітрат	Перетворення нітрат -> азот

Рівень очищення «Опромінення»: Вода опромінюється ультрафіолетовим світлом УФ-лампи. Зважені у воді водорості та збудники хвороб гинуть.

Обхідний водовод: Обхідний водовод слугує для того, щоб опромінювалась лише частина води зворотного ходу (прибл. 25%), таким чином досягається достатня тривалість опромінення навіть при великій швидкості циркуляційного насоса.

Фільтр-стартер: Очисна біологічна дія пристрою досягне максимуму лише через декілька тижнів. Заселення фільтруючого матеріалу фільтруючими бактеріями може бути значно прискорено шляхом додавання бактерій фільтра-стартера.

OASE рекомендує:

- в якості фільтра-стартера: OASE BioKick.
- в якості орієнтовного визначення даних про кількість риби у ставку: макс. довжина риби прибл. 60 см на 1 м³ ставкової води.
- в якості ставкового насоса для FiltoClear 12000: Aquamax Eco 8000.
- в якості ставкового насоса для FiltoClear 16000: Aquamax Eco 10000.
- в якості ставкового насоса для FiltoClear 20000: Aquamax Eco 12000.
- в якості ставкового насоса для FiltoClear 30000: Aquamax Eco 16000.

Правила техніки безпеки

Фірма **OASE** виготовила цей пристрій за останнім словом техніки і згідно з діючими інструкціями з техніки безпеки. Незважаючи на це, пристрій може бути небезпечним для людей і матеріальних цінностей, якщо його використовувати неналежним чином або не за призначенням, а також у разі недотримання правил техніки безпеки.

З міркувань безпеки дітям та молоді до 16 років, а також особам, які не можуть усвідомити небезпеку або не ознайомлені з даною інструкцією з експлуатації, використовувати цей пристрій заборонено. Не залишайте дітей без нагляду для того, щоб вони не могли грати з приладом.

Небезпека через контакт води з електрикою

- При неправильному підключенні або неналежному поводженні контакт води і електрики може призвести до смерті або важких ушкоджень від удару струмом.
- Перш ніж занурити руки у воду, обов'язково відключіть всі прилади, які знаходяться у воді, від джерела напруги.

Електричний монтаж згідно з правилами

- Електромонтаж повинен відповідати національним будівельним інструкціям і повинен виконуватися тільки фахівцями - електриками.
- Особа вважається фахівцем – електриком, тільки якщо вона на підставі професійного навчання, знання й досвіду підходить для виконання й оцінки доручених робіт. Виконання роботи фахівцем передбачає знання можливих небезпек і дотримання певних регіональних і національних норм, директив і приписів.
- У разі виникнення питань і проблем звертайтеся до фахівця-електрика.
- Приєднання приладу можна робити тільки в тому випадку, коли електричні характеристики приладу збігаються з даними джерела струму. Дані приладу містяться на заводській табличці або на пакування, або в даному посібнику.
- Прилад повинен бути захищений за допомогою захисного пристрою від струму ушкодження з максимальним розрахунковим струмом 30 mA.
- Подовжувачі й розподільники (наприклад, колодки) повинні бути призначені для використання на відкритому повітрі (захищені від водяних бризок).
- Безпечна відстань від приладу до води має становити не менш 2 м.
- Мережеві проводи повинні мати не менший профіль, ніж у гумового шлангопровода з умовною позначкою H05 RN-F. Подовжувачі мають відповідати нормам німецьких промислових стандартів DIN VDE 0620.
- Захистіть рознімки з'єднання від потрапляння вологи.
- Підключайте прилад тільки до розетки, змонтованої згідно з інструкцією.

Надійна експлуатація

- Пристрій не можна використовувати, якщо ушкоджено електричну проводку або корпус.
- Не переносьте й не тягніть прилад, тримаючи його за електричні кабелі!
- Укладайте кабелі в захищеному виді, щоб виключити ушкодження й щоб запобігти падінню людей.
- Ніколи не відкривайте корпус або його частини, якщо в посібнику з експлуатації немає щодо цього чіткої вказівки.
- Використовуйте лише оригінальні запасні частини і оригінальні комплектуючі до пристрою.
- Ніколи не здійснюйте технічних змін на пристрої.
- Здійснювати ремонт тільки через авторизовані служби обслуговування клієнтів компанії OASE.
- З'єднувальні проводи не підлягають заміні. У разі ушкодження шнура прилад або його компоненти мають бути утилізованими.
- Не застосовуйте пристрій, якщо у воді знаходяться люди!
- Прилад, підключення й штекер не є водонепроникними, тому їх не можна прокладати або встановлювати у воді.
- Розетку та мережевий штекер берегти від попадання вологи.

Символи на пристрої

Попереджувальні знаки на пристрої мають наступне значення:



Небезпека травматизму людей при неналежному використанні

Неналежне використання пристрою може призвести до тілесних ушкоджень або до пошкоджень майна. Кожен раз перед роботою читайте інструкцію з експлуатації.



Небезпека травмування людей від загальних джерел небезпеки

Небезпечне УФ-випромінювання. Небезпека для очей та шкіри через виникнення електростатичних розрядів. Використовувати УФ-лампу лише в корпусі.

Експлуатаційні символи на пристрої мають наступне значення:

IP 24

Захищено від контакту з небезпечними частинами. Захищено від розбризкування води.



Пристрій повинен бути захищений від прямого сонячного випромінювання.



Демонтувати при настанні морозів.

Встановлення

Малюнок (А)

Будь ласка, при плануванні враховуйте:

- Відстань від пристрою до води: мін. 2 м (безпечна відстань!).
- Не піддавати пристрій впливу відкритих сонячних променів.
- Секція зворотного ходу води. OASE рекомендує: Розмістіть шланг зворотного ходу води таким чином, щоб очищений водний потік повертався назад у ставок не одразу, а, наприклад, через течію струмка. Таким чином, вона додатково насичується киснем.
- Різниця висот між кришкою фільтра та секцією зворотного ходу води: макс. 2 м.

Варіант встановлення 1: закопати в ґрунт поблизу ставка.

Викопайте в ґрунті поблизу ставка яму, в якій розмістіть резервуар до зазначеного рівня (В 11).

Варіант встановлення 2: встановіть поблизу ставка.

Встановіть пристрій поблизу ставка, забезпечивши захист від затоплення (наприклад, заховавши за чагарником). Поверхня ґрунту повинна бути жорсткою та рівною.

Під'єднання з'єднуючого фільтрувального насоса

Для роботи напірного фільтра потрібен фільтрувальний насос (входить до об'єму поставки лише в наборі). З'єднання з насосом повинно виконуватися лише за допомогою напірних рукавів, розрахованих на тиск мінімум 0,2 бара та таких, що витримують максимальний тиск насоса.

До пристрою можуть бути приєднані шланги з внутрішнім діаметром 1 1/2" або 2".

Монтаж

Малюнок (С)

До приладу Ви можете приєднати шланги з внутрішнім діаметром 1 ½" або 2". Відповідні шлангові наконечники входять до комплекту поставки. Рекомендація: Використовуйте шланги з внутрішнім діаметром 2", щоб забезпечити проходження води по трубам з мінімальною втратою тиску.

В разі якщо Ви використовуєте фільтр-стартер, розмістіть його в резервуарі перед виконанням наступних етапів встановлення (→ Запуск в експлуатацію).

Встановлення секції надходження води

Необхідно виконати наступні дії:

- Накидну гайку (26) просуньте крізь чорний шланговий (22).
- Пласке ущільнення (27) надягніть на накидну гайку (26).
- За допомогою накидної гайки закріпіть шланговий наконечник на штуцері надходження води (2).
- Шланговий хомут (29) надіньте на шланг (30).
- Шланг просуньте через шланговий наконечник (до упору) та закріпіть шланговим хомутом.

Установка секції зворотного ходу води

Необхідно виконати наступні дії:

- Накидну гайку (26) просуньте через прозорий шланговий наконечник (20).
- Проточне вушко (28) надягніть на накидну гайку.
- За допомогою накидної гайки закріпіть шланговий наконечник на штуцері зворотного ходу води (1).
- Шланговий хомут (29) надіньте на шланг (30).
- Шланг протягніть через шланговий наконечник та закріпіть шланговим хомутом. Останній сегмент залиште вільним як оглядове віконце для нагляду за забрудненням (D).

Встановлення секції відтоку забрудненої води

Брудна вода, яка утворюється в процесі очищення пристроєм, може використовуватись для удобрення.

Рекомендація: Приєднайте відвідний шланг (не входить в комплект поставки) і протягніть його до зручного місця (наприклад, до грядки).

Необхідно виконати наступні дії:

- Ковпачок, що загвинчується, (9) відкрутіть від штуцера відводу брудної води (7).
- Накидну гайку (26) просуньте через прозорий шланговий наконечник (20).
- Проточне вушко (28) надягніть на накидну гайку.
- Шланговий наконечник закрутіть на штуцері за допомогою накидної гайки.
- Шланговий хомут (29) надіньте на шланг (30).
- Шланг протягніть через шланговий наконечник та закріпіть шланговим хомутом. Останній сегмент залиште вільним як оглядове віконце для нагляду за потоком та забрудненням (D).

Закрити секцію відводу брудної води



Вказівка!

Під час роботи фільтра штуцер для відводу брудної води (7) або приєднаний до нього шланг (30) завжди повинні бути закриті ковпачком, що загвинчується, (9) з вмонтованим пласким ущільненням. Це буде перешкоджати ненавмисному спустошенню ставка.

Необхідно виконати наступні дії:

- Шланговий хомут (29) надіньте на шланг (30).
- Шланговий наконечник (23) надягніть на шланг та закріпіть хомутом.
- Шланговий наконечник закрийте ковпачком, що загвинчується, з вмонтованим пласким ущільненням (9).

Введення в експлуатацію



Обережно! Чутливі електричні елементи.

Можливі наслідки: Пристрій руйнується.

Застережні заходи: Не приєднувати пристрій до джерела живлення з можливістю регулювання яскравості.

OASE рекомендує використовувати біологічний фільтр-стартер **BioKick** (бактерії фільтра-стартера OASE):

- При першому запуску в експлуатацію:
- Після ручного промивання фільтруючого матеріалу
- Після встановлення нового фільтруючого матеріалу
- При повторному запуску в експлуатацію після зберігання/зимівлі

У випадку якщо Ви використовуєте бактерії фільтра-стартера («Фільтр-стартер»), пристрій спочатку повинен пропрацювати впродовж 24 годин без включення установки УФ-опромінювання. В разі якщо Ви не використовуєте бактерії фільтра-стартера, почніть запуск в експлуатацію одразу з етапу «Монтаж з'єднань». Необхідно виконати наступні дії:

- Відкрийте резервуар (→ Очищення та технічне обслуговування / Відкрити резервуар).
- Помістіть бактерії фільтра-стартера (дотримуйтесь рекомендацій відповідної інструкції до застосування!).
- Закрити резервуар (→ Очищення та технічне обслуговування / Закрити резервуар).
- Монтаж з'єднань (→ Установка).
- Проконтролювати міцність установки шлангів, ковпачка, що загвинчується, для відтоку брудної води та затискного кільця з запобіжним стопором.
- При необхідності установити перемикач функцій (J 5) в положення «Фільтрація води» (40).
- Включити насос закачування ставкової води.
- Якщо пристрій намочений водою, спочатку ввімкнути пристрій УФ-випромінювання та, при необхідності, зачекати 24 години.
Ввімкнути штепсельну вилку в розетку. Пристрій УФ-випромінювання вмикається одразу, одночасно засвічується блакитний світловий індикатор (J 33).

Експлуатація

За температури води нижче 10°C пристрій більше не є біологічно активним. Якщо температура води нижча від 8°C (у крайньому випадку — перед настанням морозів), пристрій необхідно вивести з експлуатації.

Нормальний режим роботи: УФ-пристрій включений. Після прибл. 8 000 годин експлуатації УФ-лампу необхідно замінити.

Усунення несправностей

Несправність	Причина	Усунення
Нема потоку через штуцер зворотного ходу води	– Насос фільтра не включений.	– Насос фільтра включений
	– Пристрій, що здійснює підвід, засмічено	– Перевірити кабелі живлення
	– Перемикач функцій знаходиться не у фазі «Фільтрація води»	– Встановіть перемикач функцій на «Фільтрацію води»
Індикатор УФ-лампи не світиться	– Підключення перервано або не здійснено	– Перевірити підключення (мережевий штекер, заземлення)
	– Реле температури відключило УФ-лампу	– Остудити УФ-лампу
	– УФ-лампа несправна	– Замінити УФ-лампу
Пропускна здатність фільтра незадовільна	– Скляна кварцова трубка не встановлена	– Встановіть скляну кварцову трубку
	– Перемикач функцій знаходиться не у фазі «Фільтрація води»	– Встановіть перемикач функцій на «Фільтрацію води»
	– Пристрій перебуває в експлуатації замало часу	– Зачекати ще декілька днів/тижнів
	– Вода дуже забруднена	
	– У ставку живе дуже багато риби та інших тварин	– Підтримувати орієнтовну кількість істот
	– Фільтруючий матеріал забруднений	– Очистити фільтруючий матеріал
– Скляна кварцова трубка забруднена	– Чищення кварцової скляної трубки	
– УФ-лампа знаходиться в експлуатації більше 8 000 годин	– Замінити УФ-лампу	

Деталі, що швидко зношуються

UVС-лампа, кварцове скло і піноматеріал фільтра належать до швидкозношуваних деталей; дія умов гарантії на них не поширюється.

Чистка і догляд

Зняти головку УФ-пристрою/ надягнути



Обережно! Небезпечна електрична напруга!

Можливі наслідки: смерть або серйозні травми.

Профілактичні заходи: До проведення робіт на приладі відключіть мережеве живлення.

Зняти головку УФ-пристрою

Малюнок (Е)

Необхідно виконати наступні дії:

- На головці УФ-пристрою (4) натиснути блакитну кнопку «Press» (31).
- Легко повернути головку УФ-пристрою проти годинникової стрілки.
- Обережно витягнути голівку УФ-пристрою з кришки фільтра (8).

Надягнути головку УФ-пристрою

Малюнок (F)



Вказівка!

Кільцеве O-образне ущільнення (32) щільно затиснуте на кришці водної УФ-камери (4). Знімайте кільцеве O-образне ущільнення лише в тому разі, якщо його слід замінити (наприклад, кільцеве ущільнення стало пористим).

Необхідно виконати наступні дії:

- Обережно вставити головку УФ-пристрою (4) у кришку фільтра.
- Повернути головку УФ-пристрою за годинниковою стрілкою до упору. Блакитна кнопка «Press» зафіксована (31).

Відкрити/Закрити резервуар



Обережно! Небезпечна електрична напруга!

Можливі наслідки: смерть або серйозні травми.

Профілактичні заходи: До проведення робіт на приладі відключіть мережеве живлення.

Відкрити резервуар

Малюнок (G)

Необхідно виконати наступні дії:

- Відсунути запобіжний стопор (36).
- Видавити зачіпку затвору назовні (35).
- Відкрити затискальне кільце (10) та зняти його.

Закрити резервуар

Малюнок (H, I)

Необхідно виконати наступні дії:

- Прочистити жолобок (H 37) навколо краю резервуара.
- Ущільнення кришки (34) змазати жиром та щільно укласти його навколо верхнього краю резервуара (38).
- Притиснути кришку фільтра (I 8) з пакетом фільтруючого матеріалу (39) до резервуара, в разі необхідності використати вагу свого тіла.
- Затискальне кільце (10) розмістити навколо верхнього краю резервуара (не затискати мережевий кабель!) та з'єднати його частини.
- Замкнути зачіпки затвору (35).
- Вставити запобіжний стопор (36).

Очистити фільтруючий матеріал

За допомогою функції Easy-Clean (використовувати очисну щітку з ручкою та прополіскувати водою) Ви легко очистите фільтруючий матеріал, УФ-пристрій та водну УФ-камеру.

Малюнок (J, K, L)

Необхідно виконати наступні дії:

- Зняти ковпачок, що загвинчується, с відповідного шланга або штуцера відводу брудної води (K 7). Увага: Не загубіть розташоване у ковпачку ущільнення!
- Повернути перемикач функції (5) проти годинникової стрілки та встановити його у положення «Очистка фільтруючого матеріалу» (41).
- Повторно з силою потягнути очисну рукоятку (3) догори та знову натиснути вниз до упору («качати»). Відбувається очистка фільтруючого матеріалу.

- Як тільки через прозорий шланговий наконечник (20) буде видно потік лише чистої води, повернути перемикач функцій (5) проти годинникової стрілки та встановити його у положення «Очищення УФ-установки» (L 42).
Пройде очищення пристрою УФ-випромінювання та УФ-камери для води.
- Як тільки через прозорий шланговий наконечник (20) буде видно потік лише чистої води, повернути перемикач функцій (5) проти годинникової стрілки та встановити його у положення «Фільтрація води» (J 40).
Відбувається фільтрація ставкової води.
- Відвідний шланг або штуцер відводу брудної води (7) знову закрити ковпачком, що загвинчується, (вкласти ущільнення!) (C 9).

Очистити скляну кварцову трубку вручну

Малюнок (E, F)



Обережно! Небезпечна електрична напруга!

Можливі наслідки: смерть або серйозні травми.

Профілактичні заходи: До проведення робіт на приладі відключіть мережеве живлення.

Необхідно виконати наступні дії:

- Вимкніть фільтр-насос.
- Зніміть головку пристрою УФ-випромінювання (→ Очищення та технічне обслуговування/зняти/надягнути головку пристрою УФ-випромінювання).
- Перевірте скляну кварцову трубку (F 19) та кільцеве O-образне ущільнення (32) на наявність пошкоджень та, в разі необхідності, зробіть заміну.
- Протріть скляну кварцову трубку ззовні вологою тканиною.
- Надягніть головку пристрою УФ-випромінювання (→ Очищення та технічне обслуговування/зняти/надягнути головку пристрою УФ-випромінювання).
- Ввімкніть фільтр-насос.
- Ввімкніть пристрій УФ-випромінювання.

Очистити пристрій, а фільтруючий матеріал промити або замінити

Механічні навантаження та природне старіння обумовлюють зношення фільтруючого матеріалу. OASE рекомендує: До початку сезону замінити старий фільтруючий матеріал на новий.

Малюнок (M, N, O)



Обережно! Небезпечна електрична напруга!

Можливі наслідки: смерть або серйозні травми.

Профілактичні заходи: До проведення робіт на приладі відключіть мережеве живлення.

Необхідно виконати наступні дії:

- Вимкніть фільтр-насос.
- Від'єднайте всі шланги та шлангові з'єднання (M).
- Зніміть головку пристрою УФ-випромінювання (4) (→ Очищення/Технічне обслуговування/зняття/надягання головки пристрою УФ-випромінювання).
- Відкрийте резервуар (→ Очищення та технічне обслуговування / Відкрити резервуар).
- Підняти кришку з пакетом фільтруючого матеріалу (N 39) та покласти на м'яку чисту підкладку таким чином, щоб фіксатор пакета з фільтруючим матеріалом знаходився вгорі (15).

Витягти фільтруючий матеріал

- Перевірити фільтруючий матеріал та або промити, або замінити.
- Фіксатор фільтра (N 15) зняти, відкрутивши та витягнувши обидва болти (43).
- Витягти фільтруючий матеріал.

Виконати чищення деталей

Малюнок B

- Резервуар, затискальне кільце, кришку (зняти головку пристрою УФ-випромінювання!) з УФ-камерою для води (18) та фестоною трубкою (17) промити зі всіх сторін під сильним струменем води.
- За необхідності, окремо промити фільтруючий матеріал при сильному стисканні в проточній воді.

Встановити фільтруючий матеріал:

Малюнок (P, Q)

- Встановіть на очисних стрижнях (16) по черзі спочатку блакитний (14), потім червоний (13) фільтруючий матеріал таким чином, щоб очисні стрижні знаходилися в обох пазах.
- По закінченні на останню порцію фільтруючого матеріалу встановити фіксатор (15) з бортиком (44), повернутим до матеріалу.
- Знову закріпіть фіксатор на очисних стрижнях за допомогою двох болтів (Q 43).
- Знову встановіть всі з'єднання (→ Встановлення).

Замінити УФ-лампу



Обережно! Небезпечна електрична напруга!

Можливі наслідки: смерть або серйозні травми.

Профілактичні заходи: Перед початком проведення робіт на приладі відключіть його від джерела живлення та запобігайте ненавмисному повторному включенню.



Обережно! Скло, що б'ється.

Можливі наслідки: Травмування рук порізами.

Профілактичні заходи: Обережно поводитися з кварцовим склом та короткохвильовою ультрафіолетовою лампою.



Вказівка!

- Іноді в скляній кварцовій трубці утворюється конденсат. Цей конденсат неминучий і не впливає на функціональність і безпеку.
- На скляній кварцовій трубці з часом можуть утворюватись подряпини, або вона може помутніти. В цьому випадку більше не може досягатися достатня очисна продуктивність УФ-лампи. Скляну кварцову трубку слід замінити.
- УФ-лампу необхідно змінювати після прибіл. 8 000 годин роботи. Можуть використовуватися лише ті УФ-лампи, що мають позначення та задану потужність, які б збігалися з даними, вказаними на типовій таблиці.

Малюнок (R, S, T, U, V)

Необхідно виконати наступні дії:

- Зняти головку пристрою УФ-випромінювання (→ Зняти/надягнути головку пристрою УФ-випромінювання).
- Протерти скляну кварцову лампу (R 19) вологою тканиною.
- Відкрутити на стопорному кільці (45) фіксуючий гвинт (46) та відкрутити стопорне кільце.
- Зняти скляну кварцову трубку з кільцевим O-образним ущільненням (S 47).
- Витягнути УФ-лампу (T 49) з лампового патрона
- Зняти з УФ-лампи транспортувальне кріплення (48 та 50) та надягнути його на нову УФ-лампу.
- Встановити нову УФ-лампу.
- Знову надягнути кварцову трубку (U 19) зверху УФ-лампи (49).
- Кільцеве O-образне ущільнення (47) та стопорне кільце (45) знову надягнути на кварцову трубку.
- Закрутити стопорне кільце до упору (51).
- Притягнути стопорне кільце (V) за допомогою фіксуючого гвинта (46).
- Знову надягнути головку пристрою УФ-випромінювання (→ Зняти/надягнути головку пристрою УФ-випромінювання).
- Включити насос закачування ставкової води.
- Вставити в розетку штепсельний рознімач пристрою УФ-випромінювання.

Зняття з експлуатації/Зберігання/Зберігання впродовж зими

- Резервуар, шланги та з'єднання спустошити, наскільки це можливо.
- Зробити повне очищення та перевірити пристрій на наявність пошкоджень.
- Кришку фільтра з пристроєм УФ-очищення та всіма фільтруючими масами видалити, прочистити, висушити та помістити на зберігання, забезпечивши захист від замерзання.
- Місце зберігання пристрою має бути недоступним для дітей.
- Місце встановлення вкопаного резервуара убезпечити таким чином, щоб воно не являло собою ризик падіння для людини або тварини.

Утилізація

Підтримайте нас у наших намаганнях не заподіювати шкоду навколишньому середовищу, дотримуйтесь наступних вказівок щодо утилізації!

<p>Утилізувати через систему повернення. В кожному разі зробити електричні пристрої непридатними до використання, відрізавши мережевий кабель.</p>	<p>Утилізувати з домашнім сміттям:</p>
<p>Пристрій УФ-очищення (електроніка!)</p>	<p>Упаковка</p>
<p>УФ-лампа (ртуть!)</p>	<p>Використаний фільтруючий матеріал, ущільнення</p>
	<p>Резервуар фільтра</p>

Перевод руководства по эксплуатации - оригинала

Указания к настоящему руководству по эксплуатации

Рады приветствовать вас в компании OASE Living Water. Приобретя данную продукцию **FiltoClear 12000/16000/20000/30000**, Вы сделали хороший выбор.

Перед первым использованием прибора тщательно прочитайте инструкцию по эксплуатации и ознакомьтесь с прибором. Все работы с данным прибором и на нем разрешается проводить только при соблюдении условий данного руководства по эксплуатации.

Для обеспечения правильной и безопасной эксплуатации обязательно соблюдайте инструкции по технике безопасности.

Тщательно храните данную инструкцию по эксплуатации. В случае изменения владельца, передайте ему также и инструкцию по эксплуатации.

Символы, используемые в данном руководстве по эксплуатации

Используемые в данном руководстве по эксплуатации символы обозначают следующее:



Опасность получения телесных повреждений от опасного электрического напряжения.

Символ указывает на непосредственно угрожающую опасность, вследствие которой может наступить смерть или могут образоваться тяжелые травмы, если не будут приняты соответствующие меры.



Опасность получения телесных повреждений от общего источника опасностей

Символ указывает на непосредственно угрожающую опасность, вследствие которой может наступить смерть или могут образоваться тяжелые травмы, если не будут приняты соответствующие меры.



Важное указание для обеспечения безотказной функции.

Объём поставок

Малюнок (В)	Кількість	Опис
	1	FiltoClear фільтр напірний з УФ-пристроєм
	1	З'єднующий матеріал
20	2	Штуцер для шланга, прозорий, 2"
21	2	Штуцер для шланга, прозорий, 1 1/2"
22	1	Штуцер для шланга, чорний, 2"
23	1	Штуцер для шланга, чорний, 2", з різьбою
24	1	Штуцер для шланга, чорний 1 1/2"
25	1	Штуцер для шланга, чорний, 1 1/2", з різьбою
26	3	Накидна гайка
27	1	Пласке ущільнення, чорне
28	2	Проточне вушко, зелене
29	4	Хомут для шлангу

Использование прибора по назначению

FiltoClear 12000/16000/20000/30000, далее называемый "прибором", а также все остальные детали из объема поставки должны использоваться исключительно следующим образом:







- Для механической и биологической очистки садовых прудов.
- Эксплуатация при соблюдении технических данных.

На прибор распространяются следующие ограничения:

- В жодному разі ніколи не фільтруйте іншу рідину окрім води.
- Никогда не эксплуатируйте без протока воды.
- Не разрешается использование ни для производственного, ни для промышленного назначения.
- Не использовать в контакте с химикатами, пищевыми продуктами, легковоспламеняющимися или взрывчатыми материалами.

Описання встановлення пристрою та його принципу дії

Встановлення пристрою

Малюнок (В)	Об'єкт
	Штуцер зворотного потоку води, призначений для зворотного ходу очищеної ставкової води
	Штуцер надходження води, призначений для надходження забрудненої ставкової води
	Рукотка для очищення, шляхом її підтягування відбувається пресування фільтруючого матеріалу.
	Головка УФ-пристрою з приладом контролю температури, фіксатором та оглядове вікно для контролю за УФ-лампю. Автоматичне відключення УФ-лампи при перегріванні, повторне включення після охолодження.
	Перемикач функцій для переключення водного потоку. Повернути проти годинникової стрілки. Є 3 позиції.
	I: Очистити та опромінити воду
	II: Очистити фільтруючий матеріал (Технологія легкого очищення «Easy-Clean»)
	III: Зробити водне очищення УФ-пристрою та водної УФ-камери
	Обхідний водовод, призначений для оптимізації дії УФ-випромінювання при великому проточному витраті води
	Штуцер стоку забрудненої води, призначений для стоку забрудненої води.
	Кришка фільтра
	Ковпачок, що загвинчується, із вмонтованим плоским ущільненням
	Затискальне кільце, що утримує кришку фільтра на резервуарі
	Рівні, призначені для маркування максимальної глибини установки
	Резервуар, що знаходиться під тиском під час роботи (макс. 0,2 бар)
	Дрібний фільтруючий матеріал для нітрифікації та денітрифікації
	Великий фільтруючий матеріал для нітрифікації
	Пластинчастий фіксатор, що утримує фільтруючий матеріал на очисному стрижні
	Очисний стрижень з'єднує рукоятку для очищення та пластинчастий фіксатор
	Фестонна трубка, що утримує фільтруючий матеріал на відстані від водної УФ-камери
	УФ-камера для води, призначена для подачі води до пристрою УФ-випромінювання
	Скляна кварцова трубка з УФ-лампю

Описання принципу дії пристрою

Малюнок (А)

Насос фільтра (входить до об'єму поставки лише в наборі) нагнітає воду до герметичного резервуару, в якому вона проходить різні рівні очищення, а потім знову потрапляє до ставка. Брудна вода, яка утворюється в процесі очищення пристроєм, може використовуватись для удобрення саду.

Малюнок (В)

Рівень очищення «Фільтрації»: Вода тече крізь фільтруючий матеріал. Механічні забруднення затримуються фільтруючим матеріалом. Зважені речовини та активний мул осідають на дні резервуара. На фільтруючих матеріалах розмножуються корисні бактерії, які виконують біологічне очищення води. Вони розпочинають свою діяльність, коли температура води досягає + 10°C.

Великий фільтруючий матеріал (блакитний)	Дрібний фільтруючий матеріал (червоний)
висока швидкість потоку	більш низька швидкість потоку
Бактерії для нітрифікації	Бактерії для нітрифікації та денітрифікації
Перетворення амоній -> нітрит -> нітрат	Перетворення нітрат -> азот

Рівень очищення «Опромінення»: Вода опромінюється ультрафіолетовим світлом УФ-лампи. Зважені у воді водорості та збудники хвороб гинуть.

Обхідний водовод: Обхідний водовод слугує для того, щоб опромінювалась лише частина води зворотного ходу (прибл. 25%), таким чином досягається достатня тривалість опромінення навіть при великій швидкості циркуляційного насоса.

Фільтр-стартер: Очисна біологічна дія пристрою досягне максимуму лише через декілька тижнів. Заселення фільтруючого матеріалу фільтруючими бактеріями може бути значно прискорено шляхом додавання бактерій фільтра-стартера.

OASE рекомендует:

- в якості фільтра-стартера: OASE BioKick.
- в якості орієнтовного визначення даних про кількість риби у ставку: макс. довжина риби прибіл. 60 см на 1 м³ ставкової води.
- в якості ставкового насоса для FiltoClear 12000: Aquamax Eco 8000.
- в якості ставкового насоса для FiltoClear 16000: Aquamax Eco 10000.
- в якості ставкового насоса для FiltoClear 20000: Aquamax Eco 12000.
- в якості ставкового насоса для FiltoClear 30000: Aquamax Eco 16000.

Указання по мерам предосторожності

Фирма **OASE** изготовила этот прибор по последнему слову техники и в соответствии с действующими предписаниями по безопасности. Несмотря на это, от данного прибора может исходить опасность для людей и материальных ценностей, если прибор будет использоваться ненадлежащим образом или не по назначению, или если не будут соблюдаться указания по технике безопасности.

Из соображений безопасности детям, молодёжи до 16 лет, а также лицам, которые не в состоянии осознать опасность или не ознакомлены с данной инструкцией по эксплуатации, использовать данный прибор запрещается. Не оставляйте детей без присмотра для того, чтобы они не могли играть с прибором.

Опасность из-за контакта воды с электричеством

- При неправильном подключении или ненадлежащем обращении контакт воды с электричеством может привести к смерти или тяжёлым повреждениям от удара током.
- Прежде чем погрузить руки в воду, обязательно отключите все находящиеся в воде приборы от источника напряжения.

Электрический монтаж согласно предписанию

- Электромонтаж должен соответствовать национальным строительным инструкциям и должен производиться только специалистами - электриками.
- Лицо считается специалистом – электриком, только когда оно на основании профессионального обучения, знания и опыта подходит для выполнения и оценки порученных работ. Выполнение работы в качестве специалиста включает в себя знание возможных опасностей и соблюдение определенных региональных и национальных норм, директив и предписаний.
- При возникновении вопросов и проблем обращайтесь к специалисту-электрику.
- Подсоединение прибора можно производить только в том случае, когда электрические характеристики прибора и совпадают с данными источника тока. Данные прибора находятся на заводской табличке или на упаковке, или в данном руководстве.
- Прибор должен быть защищен посредством защитного устройства от тока повреждения с максимальным расчетным током 30 мА.
- Удлинитель и распределители (например, колодки) должны быть предназначены для использования на открытом воздухе (защищены от водяных брызг).
- Безопасное расстояние от прибора до воды должно составлять не менее 2 м.
- Присоединительные шнуры не должны иметь меньшее поперечное сечение, чем резиновые шланги с кратким обозначением H05RN-F. Удлинительные кабели должны соответствовать стандарту DIN VDE 0620.
- Защитите разъемные соединения от попадания влаги.
- Подключайте прибор только к розетке, смонтированной по инструкции.

Надёжная эксплуатация

- Устройство нельзя использовать, если повреждена электрическая проводка или корпус.
- Не переносите и не тяните прибор, держа его за электрический кабель!
- Уложите кабели в защищенном виде, чтобы исключить повреждения и чтобы предотвратить падение людей.
- Никогда не открывайте корпус или принадлежające к нему части, если в руководстве по эксплуатации нет на этот счет четкого указания.
- Используйте только оригинальные запасные части и оригинальные комплектующие к прибору.
- Никогда не проводите технические изменения на приборе.
- Производить ремонт только через авторизированные службы обслуживания клиентов компании OASE.
- Соединительные провода не подлежат замене. При повреждении шнура прибор или его компоненты должны быть утилизированы.
- Эксплуатируйте прибор только тогда, когда в воде никто не находится!
- Прибор, подключения и штекер не являются водонепроницаемыми, поэтому их нельзя прокладывать и устанавливать в воде.
- Розетку и сетевой штекер беречь от попадания влаги.

Символи на пристрої

Попереджувальні знаки на пристрої мають наступне значення:

**Небезпека травматизму людей при неналежному використанні**

Неналежне використання пристрою може призвести до тілесних ушкоджень або до пошкоджень майна. Кожен раз перед роботою читайте інструкцію з експлуатації.

**Небезпека травмування людей від загальних джерел небезпеки**

Небезпечне УФ-випромінювання. Небезпека для очей та шкіри через виникнення електростатичних розрядів. Використовувати УФ-лампу лише в корпусі.

Експлуатаційні символи на пристрої мають наступне значення:

IP 24

Захищено від контакту з небезпечними частинами. Захищено від розбризкування води.



Пристрій повинен бути захищений від прямого сонячного випромінювання.



Демонтувати при настанні морозів.

Встановлення

Малюнок (А)

Будь ласка, при плануванні враховуйте:

- Відстань від пристрою до води: мін. 2 м (безпечна відстань!).
- Не піддавати пристрій впливу відкритих сонячних променів.
- Секція зворотного ходу води. OASE рекомендує: Розмістіть шланг зворотного ходу води таким чином, щоб очищений водний потік повертався назад у ставок не одразу, а, наприклад, через течію струмка. Таким чином, вона додатково насичується киснем.
- Різниця висот між кришкою фільтра та секцією зворотного ходу води: макс. 2 м.

Варіант встановлення 1: закопати в ґрунт поблизу ставка.

Викопайте в ґрунті поблизу ставка яму, в якій розмістіть резервуар до зазначеного рівня (В 11).

Варіант встановлення 2: встановити поблизу ставка.

Встановіть пристрій поблизу ставка, забезпечивши захист від затоплення (наприклад, заховавши за чагарником). Поверхня ґрунту повинна бути жорсткою та рівною.

Під'єднання з'єднуючого фільтрувального насоса

Для роботи напірного фільтра потрібен фільтрувальний насос (входить до об'єму поставки лише в наборі).

З'єднання з насосом повинно виконуватися лише за допомогою напірних рукавів, розрахованих на тиск мінімум 0,2 бара та таких, що витримують максимальний тиск насоса.

До пристрою можуть бути приєднані шланги з внутрішнім діаметром 1 1/2" або 2".

Монтаж

Малюнок (С)

До приладу Ви можете приєднати шланги з внутрішнім діаметром 1 ½" або 2". Відповідні шлангові наконечники входять до комплекту поставки. Рекомендація: Використовуйте шланги з внутрішнім діаметром 2", щоб забезпечити проходження води по трубах з мінімальною втратою тиску.

В разі якщо Ви використовуєте фільтр-стартер, розмістіть його в резервуарі перед виконанням наступних етапів встановлення (→Запуск в експлуатацію).

Встановлення секції надходження води

Необхідно виконати наступні дії:

- Накидну гайку (26) просуньте крізь чорний шланговий (22).
- Пласке ущільнення (27) надягніть на накидну гайку (26).
- За допомогою накидної гайки закріпіть шланговий наконечник на штуцері надходження води (2).
- Шланговий хомут (29) надіньте на шланг (30).
- Шланг просуньте через шланговий наконечник (до упору) та закріпіть шланговим хомутом.

Установка секції зворотного ходу води

Необхідно виконати наступні дії:

- Накидну гайку (26) просуньте через прозорий шланговий наконечник (20).
- Проточне вушко (28) надягніть на накидну гайку.
- За допомогою накидної гайки закріпіть шланговий наконечник на штуцері зворотного ходу води (1).
- Шланговий хомут (29) надіньте на шланг (30).
- Шланг протягніть через шланговий наконечник та закріпіть шланговим хомутом. Останній сегмент залиште вільним як оглядове віконце для нагляду за забрудненням (D).

Встановлення секції відтоку забрудненої води

Брудна вода, яка утворюється в процесі очищення пристроєм, може використовуватись для удобрення.

Рекомендація: Приєднайте відповідний шланг (не входить в комплект поставки) і протягніть його до зручного місця (наприклад, до грядки).

Необхідно виконати наступні дії:

- Ковпачок, що загвинчується, (9) відкрутіть від штуцера відводу брудної води (7).
- Накидну гайку (26) просуньте через прозорий шланговий наконечник (20).
- Проточне вушко (27) надягніть на накидну гайку.
- Шланговий наконечник закрутіть на штуцері за допомогою накидної гайки.
- Шланговий хомут (29) надіньте на шланг (30).
- Шланг протягніть через шланговий наконечник та закріпіть шланговим хомутом. Останній сегмент залиште вільним як оглядове віконце для нагляду за потоком та забрудненням (D).

Закрити секцію відводу брудної води



Вказівка!

Під час роботи фільтра штуцер для відводу брудної води (7) або приєднаний до нього шланг (30) завжди повинні бути закриті ковпачком, що загвинчується, (9) з вмонтованим пласким ущільненням. Це буде перешкоджати ненавмисному спустошенню ставка.

Необхідно виконати наступні дії:

- Шланговий хомут (29) надіньте на шланг (30).
- Шланговий наконечник (23) надягніть на шланг та закріпіть хомутом.
- Шланговий наконечник закрийте ковпачком, що загвинчується, з вмонтованим пласким ущільненням (9).

Введення в експлуатацію



Внимание! Чувствительные электрические элементы.

Возможные последствия: Прибор выйдет из строя.

Меры защиты: Не подключать прибор к источнику питания с возможностью регулирования яркости.

OASE рекомендує використовувати біологічний фільтр-стартер **BioKick** (бактерії фільтра-стартера OASE):

- При першому запуску в експлуатацію:
- Після ручного промивання фільтруючого матеріалу
- Після встановлення нового фільтруючого матеріалу
- При повторному запуску в експлуатацію після зберігання/зимівлі

У випадку якщо Ви використовуєте бактерії фільтра-стартера («Фільтр-стартер»), пристрій спочатку повинен пропрацювати впродовж 24 годин без включення установки УФ-опромінування. В разі якщо Ви не використовуєте бактерії фільтра-стартера, почніть запуск в експлуатацію одразу з етапу «Монтаж з'єднань».

Необхідно виконати наступні дії:

- Відкрийте резервуар (→ Очищення та технічне обслуговування / Відкрити резервуар).
- Помістіть бактерії фільтра-стартера (дотримуйтесь рекомендацій відповідної інструкції до застосування!).
- Закрити резервуар (→ Очищення та технічне обслуговування / Закрити резервуар).
- Монтаж з'єднань (→ Установка).
- Проконтролювати міцність установки шлангів, ковпачка, що загвинчується, для відтоку брудної води та затискного кільця з запобіжним стопором.
- При необхідності установити перемикач функцій (J 5) в положення «Фільтрація води» (40).
- Включити насос закачування ставкової води.
- Якщо пристрій намочений водою, спочатку ввімкнути пристрій УФ-випромінування та, при необхідності, зачекати 24 години.

Ввімкнути штепсельну вилку в розетку. Пристрій УФ-випромінування вмикається одразу, одночасно засвічується блакитний світловий індикатор (J 33).

Експлуатація

За температури води нижче 10°C пристрій більше не є біологічно активним. Якщо температура води нижча від 8°C (у крайньому випадку — перед настанням морозів), пристрій необхідно вивести з експлуатації.

Нормальний режим роботи: УФ-пристрій включений. Після прибіл. 8 000 годин експлуатації УФ-лампу необхідно замінити.

Устранение неисправностей

Неисправность	Причина	Устранения
Нема потоку через штуцер зворотного ходу води	- Насос фільтра не включений.	- Насос фільтра включений
	- Пристрій, що здійснює підвід, засмічено	- Перевірити кабелі живлення
	- Перемикач функцій знаходиться не у фазі «Фільтрація води»	- Встановити перемикач функцій на «Фільтрація води»
Індикатор УФ-лампи не світиться	- Підключення перервано або не здійснено	- Перевірити підключення (мережевий штекер, заземлення)
	- Реле температури відключило УФ-лампу	- Остудити УФ-лампу
	- УФ-лампа несправна	- Замінити УФ-лампу
	- Скляна кварцова трубка не встановлена	- Встановити скляну кварцову трубку
Пропускна здатність фільтра незадовільна	- Перемикач функцій знаходиться не у фазі «Фільтрація води»	- Встановити перемикач функцій на «Фільтрація води»
	- Пристрій перебуває в експлуатації замало часу	- Зачекати ще декілька днів/тижнів
	- Вода дуже забруднена	-
	- У ставку живе дуже багато риби та інших тварин	- Підтримувати орієнтовну кількість істот
	- Фільтруючий матеріал забруднений	- Очистити фільтруючий матеріал
	- Скляна кварцова трубка забруднена	- Чистення кварцової скляної трубки
	- УФ-лампа знаходиться в експлуатації більше 8 000 годин	- Замінити УФ-лампу

Изнашивающиеся детали

Коротковолновая УФ-лампа, кварцевое стекло и фильтровальные губки являются изнашивающимися деталями, поэтому гарантия на них не распространяется.

Очистка и уход

Зняти головку УФ-пристрою/ надягнути



Внимание! Опасное электрическое напряжение!

Возможные последствия: смерть или серьезные травмы.

Профилактические мероприятия: До проведения работ на приборе отключите сетевое питание.

Зняти головку УФ-пристрою

Малюнок (Е)

Необхідно виконати наступні дії:

- На головці УФ-пристрою (4) натиснути блакитну кнопку «Press» (31).
- Легко повернути головку УФ-пристрою проти годинникової стрілки.
- Обережно витягнути голівку УФ-пристрою з кришки фільтра (8).

Надягнути головку УФ-пристрою

Малюнок (F)



Вказівка!

Кільцеве О-образне ущільнення (32) щільно затиснуте на кришці водної УФ-камери (4). Знімайте кільцеве О-образне ущільнення лише в тому разі, якщо його слід замінити (наприклад, кільцеве ущільнення стало пористим).

Необхідно виконати наступні дії:

- Обережно вставити головку УФ-пристрою (4) у кришку фільтра.
- Повернути головку УФ-пристрою за годинниковою стрілкою до упору. Блакитна кнопка «Press» зафіксована (31).

Відкрити/Закрити резервуар



Внимание! Опасное электрическое напряжение!

Возможные последствия: смерть или серьезные травмы.

Профилактические мероприятия: До проведения работ на приборе отключите сетевое питание.

Відкрити резервуар

Малюнок (G)

Необхідно виконати наступні дії:

- Відсунути запобіжний стопор (36).
- Видавити зачіпку затвору назовні (35).
- Відкрити затискальне кільце (10) та зняти його.

Закрити резервуар

Малюнок (H, I)

Необхідно виконати наступні дії:

- Прочистити жолобок (H 37) навколо краю резервуара.
- Ущільнення кришки (34) змазати жиром та щільно укласти його навколо верхнього краю резервуара (38).
- Притиснути кришку фільтра (I 8) з пакетом фільтруючого матеріалу (39) до резервуара, в разі необхідності використати вагу свого тіла.
- Затискальне кільце (10) розмістити навколо верхнього краю резервуара (не затискати мережевий кабель!) та з'єднати його частини.
- Замкнути зачіпки затвору (35).
- Вставити запобіжний стопор (36).

Очистити фільтруючий матеріал

За допомогою функції Easy-Clean (використовувати очисну щітку з ручкою та прополіскувати водою) Ви легко очистите фільтруючий матеріал, УФ-пристрій та водну УФ-камеру.

Малюнок (J, K, L)

Необхідно виконати наступні дії:

- Зняти ковпачок, що загвинчується, з відповідного шланга або штуцера відводу брудної води (K 7). Увага: Не загубіть розташоване у ковпачку ущільнення!
- Повернути перемикач функції (5) проти годинникової стрілки та встановити його у положення «Очистка фільтруючого матеріалу» (41).
- Повторно з силою потягнути очисну рукоятку (3) догори та знову натиснути вниз до упору («качати»). Відбувається очистка фільтруючого матеріалу.

- Як тільки через прозорий шланговий наконечник (20) буде видно потік лише чистої води, повернути перемикач функцій (5) проти годинникової стрілки та встановити його у положення «Очищення УФ-установки» (L 42).
- Проходить очищення пристрою УФ-випромінювання та УФ-камери для води.
- Як тільки через прозорий шланговий наконечник (20) буде видно потік лише чистої води, повернути перемикач функцій (5) проти годинникової стрілки та встановити його у положення «Фільтрація води» (J 40). Відбувається фільтрація ставкової води.
- Відвідний шланг або штуцер відводу брудної води (7) знову закрити ковпачком, що загвинчується, (вкласти ущільнення!) (C 9).

Очистити скляну кварцову трубку вручну

Малюнок (E, F)



Внимание! Опасное электрическое напряжение!

Возможные последствия: смерть или серьезные травмы.

Профилактические мероприятия: До проведения работ на приборе отключите сетевое питание.

Необхідно виконати наступні дії:

- Вимкніть фільтр-насос.
- Зніміть головку пристрою УФ-випромінювання (→Очищення та технічне обслуговування\зняти/надягнути головку пристрою УФ-випромінювання).
- Перевірте скляну кварцову трубку (F 19) та кільцеве O-образне ущільнення (32) на наявність пошкоджень та, в разі необхідності, зробіть заміну.
- Протріть скляну кварцову трубку ззовні вологою тканиною.
- Надягніть головку пристрою УФ-випромінювання (→ Очищення та технічне обслуговування\зняти/надягнути головку пристрою УФ-випромінювання).
- Ввімкніть фільтр-насос.
- Ввімкніть пристрій УФ-випромінювання.

Очистити пристрій, а фільтруючий матеріал промити або замінити

Механічні навантаження та природне старіння обумовлюють зношення фільтруючого матеріалу. OASE рекомендує: До початку сезону замінити старий фільтруючий матеріал на новий.

Малюнок (M, N, O)



Внимание! Опасное электрическое напряжение!

Возможные последствия: смерть или серьезные травмы.

Профилактические мероприятия: До проведения работ на приборе отключите сетевое питание.

Необхідно виконати наступні дії:

- Вимкніть фільтр-насос.
- Від'єднайте всі шланги та шлангові з'єднання (M).
- Зніміть головку пристрою УФ-випромінювання (4) (→Очищення/Технічне обслуговування\зняття/надягання головки пристрою УФ-випромінювання).
- Відкрийте резервуар (→Очищення та технічне обслуговування / Відкрити резервуар).
- Підняти кришку з пакетом фільтруючого матеріалу (N 39) та покласти на м'яку чисту підкладку таким чином, щоб фіксатор пакета з фільтруючим матеріалом знаходився вгорі (15).

Витягти фільтруючий матеріал

- Перевірити фільтруючий матеріал та або промити, або замінити.
- Фіксатор фільтра (N 15) зняти, відкрутивши та витягнувши обидва болти (43).
- Витягти фільтруючий матеріал.

Виконати чищення деталей

Малюнок N

- Резервуар, затискальне кільце, кришку (зняти головку пристрою УФ-випромінювання!) з УФ-камерою для води (18) та фестонною трубкою (17) промити зі всіх сторін під сильним струменем води.
- За необхідності, окремо промити фільтруючий матеріал при сильному стисканні в проточній воді.

Встановити фільтруючий матеріал:

Малюнок (P, Q)

- Встановіть на очисних стрижнях (16) по черзі спочатку блакитний (14), потім червоний (13) фільтруючий матеріал таким чином, щоб очисні стрижні знаходилися в обох пазах.
- По закінченні на останню порцію фільтруючого матеріалу встановити фіксатор (15) з бортиком (44), повернутим до матеріалу.
- Знову закріпіть фіксатор на очисних стрижнях за допомогою двох болтів (Q 43).
- Знову встановіть всі з'єднання (→ Встановлення).

Замінити УФ-лампу



Внимание! Опасное электрическое напряжение!

Возможные последствия: смерть или серьезные травмы.

Профилактические мероприятия: До проведения работ на приборе отключите сетевое питание.



Внимание! Бьющееся стекло.

Возможные последствия: Повреждение рук от пореза.

Профилактические мероприятия: Осторожно обращаться с кварцевым стеклом и коротковолновой ультрафиолетовой лампой.



Вказівка!

- Іноді в скляній кварцовій трубці утворюється конденсат. Цей конденсат неминучий і не впливає на функціональність і безпеку.
- На скляній кварцовій трубці з часом можуть утворюватись подряпини, або вона може помутніти. В цьому випадку більше не може досягатися достатня очисна продуктивність УФ-лампи. Скляну кварцову трубку слід замінити.
- УФ-лампу необхідно змінювати після прибл. 8 000 годин роботи. Можуть використовуватися лише ті УФ-лампи, що мають позначення та задану потужність, які б збігалися з даними, вказаними на типовій таблиці.

Малюнок (R, S, T, U, V)

Необхідно виконати наступні дії:

- Зняти головку пристрою УФ-випромінювання (→ Зняти/надягнути головку пристрою УФ-випромінювання).
- Протерти скляну кварцову лампу (R 19) вологою тканиною.
- Відкрутити на стопорному кільці (45) фіксуючий гвинт (46) та відкрутити стопорне кільце.
- Зняти скляну кварцову трубку з кільцевим O-образним ущільненням (S 47).
- Витягнути УФ-лампу (T 49) з лампового патрона
- Зняти з УФ-лампи транспортувальне кріплення (48 та 50) та надягнути його на нову УФ-лампу.
- Встановити нову УФ-лампу.
- Знову надягнути кварцову трубку (U 19) зверху УФ-лампи (49).
- Кільцеве O-образне ущільнення (47) та стопорне кільце (45) знову надягнути на кварцову трубку.
- Закрутити стопорне кільце до упору (51).
- Притягнути стопорне кільце (V) за допомогою фіксуючого гвинта (46).
- Знову надягнути головку пристрою УФ-випромінювання (→ Зняти/надягнути головку пристрою УФ-випромінювання).
- Включити насос закачування ставкової води.
- Вставити в розетку штепсельний рознімач пристрою УФ-випромінювання.

Зняття з експлуатації/Зберігання/Зберігання впродовж зими

- Резервуар, шланги та з'єднання спустошити, наскільки це можливо.
- Зробити повне очищення та перевірити пристрій на наявність пошкоджень.
- Кришку фільтра з пристроєм УФ-очищення та всіма фільтруючими масами видалити, прочистити, висушити та помістити на зберігання, забезпечивши захист від замерзання.
- Місце зберігання пристрою має бути недоступним для дітей.
- Місце встановлення вкопаного резервуара забезпечити таким чином, щоб воно не являло собою ризик падіння для людини або тварини.

Утилізація

Підтримайте нас у наших намаганнях не заподіювати шкоду навколишньому середовищу, дотримуйтесь наступних вказівок щодо утилізації!

	Утилізувати через систему повернення. В кожному разі зробити електричні пристрої непридатними до використання, відрізавши мережевий кабель.	Утилізувати з домашнім сміттям:
Пристрій УФ-очищення (електроніка!)		Упаковка
УФ-лампа (ртуть!)		Використаний фільтруючий матеріал, ущільнення
		Резервуар фільтра

原版使用说明书的翻译

本使用说明书的注意事项

欢迎您购买欧亚瑟活水 (OASE Living Water) 公司产品。购买本产品，**FiltoClear 12000/16000/20000/30000** 是您的正确选择。

首次使用本设备之前请仔细阅读本使用说明书并熟悉本设备。
所有在本设备上的工作以及用本设备从事的工作都必须按照本说明书进行。
请务必遵守安全注意事项，以便正确及安全地使用设备。

请妥善保管本使用说明书。转让设备时请连同本使用说明书一起转交。

本使用说明书中的图标

在本使用说明书中使用的图标具有以下含义：



由危险的电压造成人员受伤的危险

该图标表示，如果不采取相应措施，可能会有立即导致死亡或者重伤的危险发生。



一般危险源造成的人员伤害危险

该图标表示，如果不采取相应措施，可能会有立即导致死亡或者重伤的危险发生。



为了能无故障运行而作的重要提示。

供货范围

图 (B)	数量	说明
	1	具有紫外线装置的 FiltoClear 高压过滤器
	1	连接材料
20	2	2" 透明软管接头
21	2	1 ½" 透明软管接头
22	1	2" 黑色软管接头
23	1	2" 黑色螺纹软管接头
24	1	1 ½" 黑色软管接头
25	1	1 ½" 黑色螺纹软管接头
26	3	锁紧螺母
27	1	黑色平密封件
28	2	绿色流量旗标
29	4	软管夹

按照规定的的使用

FiltoClear 12000/16000/20000/30000，以下称为“设备”，和供货范围内的所有其它部件只可以按如下方式使用：

- 用于采用机械和生物方法清洁花园池塘水
- 必须在遵守技术数据的前提下运行。

以下限制条件适用于本设备：

- 严禁过滤非水液体。
- 严禁在无水流的情况下运行。
- 禁止用于商业或者工业目的。
- 禁止与化学物质、食品、易燃或者易爆物质一起使用。

设备结构和功能说明

设备结构

图 (B)	物体	
1		出水口管接, 用于排出清洁的池塘水
2		入水口管接, 用于流入脏池塘水
3	清洁手柄, 通过把手柄往上拉, 把过滤海绵压到一起	
4	紫外线机头具有温度监控器、支架和紫外线灯监控窗口。当超温时, 紫外线灯自动关闭, 冷却后重新接通。	
5	用于改变水流量的功能开关。逆时针旋转, 有 3 个档位。	
		I: 过滤并照射水
		II: 清洁海绵 (“简易清洁技术”)
		III: 冲洗紫外线设备和紫外线水箱
6	旁路, 在大流量下增强紫外线的照射作用	
7		污水口管接, 用于排出污水
8	过滤器盖	
9	具有内置黑色平密封件的端盖	
10	紧固环, 把过滤器盖和箱体固定在一起	
11	用于标记最大安装深度的梯级	
12	箱体, 运行时有压力 (最大 0.2 巴)	
13	用于硝化和脱氮的细过滤海绵	
14	用于脱氮的粗过滤海绵	
15	固定盘, 把过滤海绵固定在清洁棒上	
16	清洁棒, 连接过滤手柄和过滤盘	
17	网格筒, 把过滤海绵固定在距紫外线水箱一定距离的地方	
18	紫外线水箱, 把水输送至紫外线设备	
19	配有紫外线灯的石英玻璃管	

功能说明

图 (A)

过滤泵 (仅包含在成套设备的供货范围内) 把水泵入一个气密水箱内。水在水箱内流经不同的清洁档, 然后流回池塘。清洁设备所产生的污水可用于给花园增肥。

图 (B)

清洁阶段“过滤”: 水流过滤海绵。杂质被过滤海绵捕集。悬浮物和生物泥沉淀在水箱底部。过滤海绵上繁殖着有益细菌, 它们通过生物作用把水净化。当温度超过 +10°C 时, 有益细菌才开始发挥作用。

粗过滤海绵 (蓝色)	细过滤海绵 (红色)
高流速	低流速
硝化菌	硝化菌和脱氮菌
铵 -> 亚硝酸盐的转化 -> 硝酸盐	硝酸盐 -> 氮气的转化

清洁阶段“照射”: 用紫外线灯的紫外线光照射水。悬浮藻死掉, 病原体被杀死。

旁路: 旁路仅使一部分排放水 (约 25%) 被照射, 因而即使循环速度很大, 也能达到足够的照射时间。

过滤器启动药剂: 设备在数周后才能达到其全部生物净化效果。过滤器细菌在过滤海绵上的繁殖可通过添加过滤器启动细菌而大大加速。

OASE 公司建议：

- 作为过滤器启动药剂：OASE BioKick。
- 池塘内鱼量参考值：1 立方米池塘水内最大鱼长度约 60 厘米。
- 用于 FiltoClear 12000 的池塘泵：Aquamax Eco 8000。
- 用于 FiltoClear 16000 的池塘泵：Aquamax Eco 10000。
- 用于 FiltoClear 20000 的池塘泵：Aquamax Eco 12000。
- 用于 FiltoClear 30000 的池塘泵：Aquamax Eco 16000。

安全说明

OASE 本公司已根据当前最新技术水平和现行安全规范制造这种设备。

尽管如此，如果不正确使用或不按设备的设计用途使用设备，或不遵守安全注意事项，设备也会造成人员伤亡和财产损失。

为了安全起见，儿童和未满 16 岁的青少年以及不能识别可能的危险或者不熟悉本使用手册的人员，均不得使用本设备。必须看管好儿童，以确保其不会摆弄本设备。

水和电的组合会引发危险

如果连接不符合规定或者操作不当，则水和电的组合会因触电而导致死亡或者重伤。

- 在将手伸入水中之前，必须切断水中所有设备的电源。

按规定进行电气安装

- 电气安装必须符合国内的建造规定，并且只允许由电气专业人员进行安装。
- 若通过专业培训后具有专业知识和经验并且能对交给他的工作进行评判和执行，则他被看作电气专业人员。作为专业人员的工作还包括识别可能的危险和遵守当地和国家的相关标准、规范和规定。
- 若有疑问和问题请求助于电气专业人员。
- 只有当设备的电气参数和电源相符时才允许连接设备。设备参数位于设备的铭牌上，或者在包装上，或者在本说明书中。
- 本设备必须通过一个具有最大 30 毫安额定故障电流的故障电流保护装置进行安全保护。
- 延长线和配电器（比如插座板）必须适合于野外使用（防溅水）。
- 本设备到水边的安全距离必须至少 2 米。
- 电源连接导线的截面不得小于标有缩写符号 H05RN-F 的橡胶电缆。延长导线则必须满足 DIN VDE 0620 标准。
- 防止连接插头受潮。
- 请务必将设备接到按规定安装的插座上。

安全运行

- 当电线损坏或外壳损坏时，不允许运行本设备。
- 不要拖拽设备的连接导线。
- 敷设电缆时应采取保护措施，以防止损坏并保证不会使人跌到。
- 除使用说明中明确要求外，千万不要打开设备的外壳或其配套零件。
- 请只使用原装备件和配件。
- 决不要对设备进行技术改造。
- 请只让得到 OASE 授权的用户服务单位进行修理。
- 不能更换连接导线。导线损坏时，必须清除设备或者部件。
- 当没有人员在水中时，才可以运行本设备！
- 设备、接口和插头都不是防水的，因此不允许在水下敷设或安装。
- 请保持插座和电源插头干燥。

设备上的符号

设备上的警示标示具有以下含义：



不正确使用有造成人员受伤的危险

不正确使用设备可造成人员受伤或者财产损失。使用前必须先阅读使用说明书。



一般危险源造成的人员伤害危险

危险的紫外线辐射。照射对眼睛和皮肤有危险。紫外线灯仅限在防护罩内运行。

设备上的使用符号具有以下含义：

IP 24 能防止接触危险元件。能防止溅水。



防止阳光直射。



冰冻时应拆下。

安放

图 (A)

规划时应注意：

- 设备与水的距离：最小 2 m（安全距离！）。
- 设备不要受阳光直射。
- 排水地点。OASE 公司建议：排水软管的铺设，应使净化水间接地，例如通过一条溪流重新返回池塘。这样池水会增加氧气富集。
- 过滤器盖与排水地点的落差：最大 2 m。

安放方法 1：埋入池塘旁。

在池塘旁挖一个洞，把水箱放入至标记(B 11) 的深度。

安放方法 2：安放在池塘旁。

把设备安放在池塘附近不会被淹没的地方（例如隐藏在灌木后面）。地基必须垂直和平坦。

过滤器器的连接

运行高压过滤器需要一个过滤器（只包含在成套设备的供货范围内）。与泵的连接只能通过高压软管（允许至少 0.2 巴的主力或者泵的最大压力）实现。

设备上可以连接内径为 1 1/2" 或者 2" 的软管。

安装

图 (C)

在设备上可连接 1 ½" 的软管或者 2" 的软管。相应的软管接口包含在供货范围内。建议：使用 2" 软管，以便以最小的压力损失通过软管输送水。如果您使用过滤器清洁剂，则在实施下面的安装步骤之前，把过滤器装入水箱 (→ 投入运行)。

安装入水口

步骤如下：

- 把锁紧螺母 (26) 推到黑色的软管接口 (22) 上。
- 把平密封垫 (27) 放入锁紧螺母 (26)。
- 把软管接口连同锁紧螺母一起拧紧到入水口 (2) 上。
- 将管夹 (29) 推到软管 (30) 上。
- 把软管推到软管接口上 (直到推不动为止) 并且用管夹固定。

安装出水口

步骤如下：

- 把锁紧螺母 (26) 推到透明的软管接口 (20) 上。
- 把流量旗标 (28) 放入锁紧螺母。
- 把软管接口连同锁紧螺母一起拧紧到出水口 (1) 上。
- 将管夹 (29) 推到软管 (30) 上。
- 把软管推到软管接口上并用管夹固定。最后一段作为流动和阻物监控窗口，不要套上软管 (D)。

安装污水出口

清洁设备所产生的污水可作肥料。建议：连接一根排放管 (不包含在供货范围内) 并把排放管敷设在适当的地点 (例如田亩)。

步骤如下：

- 从污水出口 (7) 上行下端盖 (9)。
- 把锁紧螺母 (26) 推到透明的软管接口 (20) 上。
- 把流量旗标 (28) 放入锁紧螺母。
- 把软管接口连同锁紧螺母一起拧到接口上。
- 将管夹 (29) 推到软管 (30) 上。
- 把软管推到软管接口上并用管夹固定。最后一段作为流动和阻物监控窗口，不要套上软管 (D)。

封闭污水出口



注意 1

在过滤器运行过程中，必须一直用一个具有内置平密封垫的端盖 (9) 封闭污水口 (7) 或者与之相连的出水软管 (30)。这样可防止池塘被意外排空。

步骤如下：

- 将管夹 (29) 推到软管 (30) 上。
- 把软管接口 (23) 推入软管上并用管夹固定。
- 用端盖和内置平密封垫 (9) 封闭软管接口。

投入使用



注意！ 电子部件很灵敏。

可能的后果： 可能会损坏设备。

保护措施： 禁止将设备连接到可调光的电源上。

OASE 公司建议使用 BioKick (OASE 过滤器启动细菌)：

- 首次投入使用时
- 手动洗净过滤海绵后
- 安装新过滤海绵后
- 存放过冬后重新投入使用时

如果您使用过滤器启动细菌(“过滤器启动剂”)，必须在不开通紫外线设备的情况下先把设备运行约 24 小时。如果您没有使用过滤器启动细菌，则投入使用时，可直接开始“安装接口”步骤。

步骤如下：

- 打开水箱 (→清洁和保养\打开水箱)。
 - 装入过滤器启动细菌 (注意相关的使用说明书！)。
 - 关闭水箱 (→清洁和保养\关闭水箱)。
 - 安装接口 (→ 安装)。
 - 检查软管、污水出口端盖、具有安全锁的紧固环是否牢固。
 - 必要时把功能开关 (J 5) 装到过滤器 (40) 上。
 - 接通池塘水泵。
 - 当设备中有水通过时，再接通紫外线设备。必要时等待 24 小时。
- 把电源插头插入插座。紫外线设备立即自动接通，蓝色 LED 指示灯 (J 33) 亮起。

运行

当水温低于 10°C 时，设备不再有生物活动。在水温低于 8°C 或者最迟在霜冻发生时，必须停止运行此设备。

标准运行状态：紫外线设备已接通，紫外线运行约 8000 小时后必须更换。

故障排除

故障	原因	消除措施
没用水流过排水口	- 过滤泵未接通。	- 接通过滤泵
	- 输水管堵塞	- 检查输水管
	- 功能开关不在“过滤水”档位	- 把功能开关打到“过滤水”档位
紫外线灯的指示灯不亮	- 接线损坏或者未接好	- 检查连接情况 (电源插头、电源保险丝)
	- 温度监控器已关闭紫外线灯	- 使紫外线灯冷却
	- 紫外线灯损坏	- 更换紫外线灯
过滤器性能不佳	- 石英玻璃管未装入	- 装入石英玻璃管
	- 功能开关不在“过滤水”档位	- 把功能开关打到“过滤水”档位
	- 设备运行时间太短	- 还要等待几天/几周
	- 水太脏	
	- 池塘中的鱼和水蛭动物太多	- 遵照参考值
	- 过滤海绵脏了	- 清洁过滤海绵
	- 石英玻璃管脏了	- 清洁石英玻璃管
	- 紫外线灯使用时间超过 8000 小时	- 更换紫外线灯

磨损件

紫外线灯管、石英玻璃和过滤器海绵都是易损件，不保用。

清洁和保养

取下紫外线机头



注意！ 小心触电！

可能的后果： 死亡或者重伤。

保护措施： 在设备上工作之前，请切断电源。

取下紫外线机头

图 (E)

步骤如下：

- 按下紫外线机头 (4) 上的蓝色“按下”按钮 (31)。
- 沿逆时针稍微旋转紫外线机头。
- 小心地从过滤器盖 (8) 上拉出紫外线机头。

装入紫外线机头

图 (F)



注意！

紫外线水箱 (4) 封闭处的 O 型圈 (32) 已张紧。仅当 O 型圈必须更换时才拆下（例如 O 型圈漏气）。

步骤如下：

- 小心地把紫外线机头 (4) 装入过滤器盖。
- 顺时针旋转机头，直到旋不动为止。
- 将蓝色“按下”按钮卡入 (31)。

关闭水箱/打开水箱



注意！ 小心触电！

可能的后果： 死亡或者重伤。

保护措施： 在设备上工作之前，请切断电源。

打开水箱

图 (G)

步骤如下：

- 往后推安全锁 (36)。
- 向内按锁钩 (35)。
- 打开并取下紧固环 (10)。

关闭水箱

图 (H、I)

步骤如下：

- 清洁水箱上的槽 (H 37)。
- 给盖的密封圈 (34) 涂油并平整地放在水箱上缘 (38)。
- 把过滤器盖 (I 8) 连同过滤器包 (39) 一起压到水箱上，必要时借助于自己身体的重量。
- 把紧固环 (10) 套在水箱（不要夹入电源线！）上并锁紧。
- 嵌入锁钩 (35)。
- 推入安全锁 (36)。

清洁过滤海绵

用易清洁功能（操控清洁手柄并用水冲洗）方便地清洁过滤海绵、紫外线设备和紫外线水箱。

图 (J、K、L)

步骤如下：

- 拆下排水软管或者污水排水接口的端盖 (K 7)。注意：不要丢掉装在盖内的密封件！
- 逆时针转动功能开关 (5) 至“清洁过滤海绵”档位 (41)。
- 重复地用力往上拉清洁手柄 (3) 并再往下压，直到压不动为止（“泵入”）。即冲洗过滤海绵。
- 当看到透明排水管接口 (20) 内全部是清水时，则把功能开关 (5) 逆时针地旋至“紫外线消毒”档位 (L 42)。冲洗紫外线设备和紫外线水箱。
- 当看到透明排水管接口 (20) 内全部是清水时，则把功能开关 (5) 逆时针地旋至“紫外线消毒”档位 (J 40)。设备过滤废水。
- 用端盖 (C9) 重新把排水软管或者污水排水接口 (7) 密封 (装入密封圈！)

手动清洁石英玻璃管

图 (E、F)



注意！ 小心触电！

可能的后果： 死亡或者重伤。

保护措施： 在设备上工作之前，请切断电源。

步骤如下：

- 关闭过滤泵。
- 取出紫外线机头（→清洁和保养\取出/装入紫外线机头）。
- 检查石英玻璃管 (F 19) 和密封圈 (32) 是否损坏，必要时更换。
- 用湿布清洁石英玻璃管外表面。
- 装入紫外线机头（→清洁和保养\取出/装入紫外线机头）。
- 接通过滤泵。
- 接通紫外线设备。

清洁设备并清洗或者更换过滤海绵

因机械负荷和正常老化，过滤海绵会磨损。OASE 公司建议：在使用季节开始之际，用新过滤海绵换掉旧过滤海绵。

图 (M、N、O)



注意！ 小心触电！

可能的后果： 死亡或者重伤。

保护措施： 在设备上工作之前，请切断电源。

步骤如下：

- 关闭池塘泵。
- 拔下所有软管、软管连接件(M)。
- 取出紫外线机头(4) (→清洁和保养\取出/装入紫外线机头)。
- 打开水箱 (→清洁和保养\打开水箱)。
- 连同过滤棉包(N 39)一起取下盖板并放在一个干净的衬垫上，使过滤棉与固定垫(15)一起朝上。

取出过滤棉

- 检查过滤棉，然后清洗或者更换。
- 松开并拆下两个螺栓(43)，取下过滤器垫(N 15)。
- 拔出过滤棉。

清洁零件

图B

- 用强光束从各个方向喷射箱体、紧固环、带紫外线水箱(18)和栅格管(17)的盖板(取出紫外线机头!)。
- 必要时，在流动水中通过用力挤压过滤器带来清洗过滤器海绵。

安装过滤器海绵

图 (P、Q)

- 先把蓝色 (14) 过滤器海绵，再把红色 (13) 过滤器海绵依次交替推到清洁棒 (16) 上，使得清洁棒穿入两个海绵洞内。
- 在最后一个过滤器海绵上装上固定垫 (15) ,用卡环 (44) 固定在海绵上作为终端。
- 用两个螺栓 (Q 43) 把固定垫重新固定在清洁棒上。
- 重新进行所有连接工作 (→ 安装)。

更换紫外线灯



注意！ 小心触电！

可能的后果： 死亡或者重伤。

保护措施： 在设备上作业之前，切断电源并锁住防止意外重新接通。



注意！ 玻璃易碎。

可能的后果： 有可能会割伤手。

保护措施： 在从事与石英玻璃环和短波紫外线灯有关的作业时要小心。



注意！

- 石英玻璃管会形成冷凝水。该冷凝水无法避免，它对功能和安全性没有影响。
- 随着时间的推移，石英玻璃管会被刮伤或变模糊。在这种情况下，紫外线灯无法再清洁干净。必须更换石英玻璃管。
- 紫外线灯运行约 8000 小时后必须更换。只允许使用名称和功率数据与铭牌一致的紫外线灯。

图 (R、S、T、U、V)

步骤如下：

- 取出紫外线机头 (→ 取出/装入紫外线机头)。
- 用湿布清洁石英玻璃管 (R19) 外表面。
- 松开固定环 (45) 上的固定螺钉 (46) 并旋下固定环。
- 连同密封圈 (S 47) 一起拆下石英玻璃管。
- 从灯座上拔下紫外线灯 (T 49)。
- 从紫外线灯上放下之前安全保护装置 (48 和 50) 并推入新的紫外线灯上方。
- 装入新紫外线灯。
- 把石英玻璃管 (U 19) 重新罩在紫外线灯 (49) 上方。
- 把密封圈 (47) 和固定环 (45) 重新装到石英玻璃管上方。
- 拧紧固定环 直到止挡 (51) 处为止。
- 拧紧固定环的固定螺钉 (46)。
- 重新装入紫外线机头 (→ 取出/装入紫外线机头)。
- 接驳地漏水泵。
- 插入紫外线设备的专用插头。

停机/存放/过冬

- 尽可能清空箱体、软管和接头。
- 彻底进行清洗并检查设备是否损坏。
- 连同紫外线清洁剂一起拆下过滤器盖并取出所有过滤介质，进行清洁和干燥，然后无霜冻地存放。
- 保存地点要远离儿童。
- 埋放箱体的安放地点应保证不会对人和动物构成危险。

丢弃处理

我们致力于支持您爱护环境并请您遵守以下丢弃处理注意事项！

	通过回收系统处理废物。电气设备必须切下电缆做报废处理！	作为家庭垃圾丢弃：
	紫外线清洁剂 (电气！)	包装
	紫外线灯 (水银！)	废旧过滤海绵、密封件
		过滤器箱

Technische Daten

DE	Typ	Abmessungen	Gewicht	Bemessungsspannung	Leistungsaufnahme	Kabellänge	Anschlüsse	Filtervolumen	UVC-Lampe	max. Teichvolumen	Wassertemperatur
GB	Type	Dimensions	Weight	Rated voltage	Power consumption	Cable length	Connections	Filter volume	UVC lamp	max. pond volume	Water temperature
FR	Type	Dimensions	Poids	Tension de mesure	Puissance absorbée	Longueur de câble	Raccordements	Volume de filtration	Lampe UVC	Volume max. de l'étang.	Température de l'eau
NL	Type	Afmetingen	Gewicht	Dimensioneringsspanning	Vermogensopname	Kabel lengte	Aansluitingen	Filtervolume	UVC-lamp	max. vijvervolume	Wattentemperatuur
ES	Tipo	Dimensiones	Peso	Tensión asignada	Consumo de potencia	Longitud del cable	Conexiones	Volumen de filtro	Lámpara UVC	Volumen máximo del estanque	Temperatura del agua
PT	Tipo	Dimensões	Peso	Voltagem considerada	Polência absorvida	Comprimento do cabo	Conexões	Volume do filtro	Lâmpada UVC	Volume máximo do lago de jardim	Temperatura da água
IT	Tipo	Dimensioni	Peso	Tensione di taratura	Potenza assorbita	Lunghezza cavo	Allacciamenti	Volume di filtraggio	Lampada UVC	Volume max. del laghetto	Temperatura dell'acqua
DK	Type	Dimensioner	Vægt	Nominal spænding	Effektforbrug	Led længde	Tilslutninger	Filtervolumen	UVC-lampe	maks. damvolumen	Vandtemperaturen
NO	Type	Mål	Vekt	Merkespenning	Effektopptak	Kabel lengde	Tilkoblinger	Filtervolum	UV-lampe	maks. damvolum	Vanntemperatur
SE	Type	Mått	Vikt	övre märkspänning	Effekt	Kabelängd	Anslutningar	Filtervolyum	UVC-lampa	max. dammvolyum	Vattentemperatur
FI	Tyyppi	Mitat	Paino	mitoitusjännite	Tehonotto	Kaapelin pituus	Liitännät	Suodatusliivius	UVC-lamppu	Altaan max. tilavuus	Veden lämpötila
HU	Típus	Méreték	Súly	mért feszültség	Teljesítményfelvétel	Kábelhossz	Csatlakozók	Szűrési térfogat	UVC-lámpa	max. tóterfogat	Víz hőmérséklet
PL	Typ	Wymiary	Ciepzar	napięcie znamionowe	Pobór mocy	Długość kabla	Przyłącza	Objętość filtra	Lampa ultravioletowa	maks. pojemność stawu	Temperatura wody
CZ	Typ	Rozměry	Hmotnost	domozavací napětí	Přikon	Délka kabelu	Připojky	Objem filtru	UVC zářivka	max. objem jezírka	Teplota vody
SK	Typ	Rozměry	Hmotnosť	dimenzáčné napätie	Přikon	Dĺžka kábla	Pripojky	Objem filtra	UVC žiarivka	max. objem záhradnej nádrže	Teplota vody
SI	Tip	Dimenzije	Teža	dimenzionirana napetost	Poraba moči	Dožlna kabla	Priključki	Volumen filtra	UVC-žarnica	maks. prostornina ribnika	Temperatura vode
HR	Tip	Dimenzije	Masa	gornji nazivni napon	Potrošnja energije	Duljina kabela	Priključci	Zapremina filtra	UVC žarulja	maks. obujam jezera	Temperatura vode
RO	Tip	Dimensiuni	Masă	tensiunea măsurată	Putere consumată	Lungime cablu	Conexiuni	Volumul filtrului	Lampă cu ultraviolet	max. volum laz	Temperatura apei
BG	Тип	Размери	Тегло	номинално напрежение	Потребявана мощност	Дължина на кабелите	Връзки	обем на филтъра	Ултравioletова лампа	макс. обем на езерото	Температурата на водата
UA	Тип	Розміри	Вага	розрахункова напруга	Споживання електроенергії	Довжина кабелю	Підключення	Об'єм фільтра	UVC-лампа	макс. об'єм ставка	Температура води
RU	Тип	Размеры	Вес	расчетное напряжение	Потребление мощности	Длина кабеля	Соединения	Объем фильтра	Коротковолновая УФ-лампа	макс. объем пруда	Температура воды
CN	型号	尺寸	重量	额定电压	耗用功率	电缆长度	连接体积	过滤体积	紫外线灯	最大池塘容量	水温
Filtoclear	12000	380 × 510 mm	6.9 kg	~ 220 - 240 V, 50/60 Hz	18 W	5 m	1 1/2" - 2"	13.5 l	18 W TC-L(UV-C)	12 m³	min. +8 °C max. +35 °C
	16000	380 × 630 mm	7.6 kg		24 W			24 W TC-L(UV-C)	16 m³		
	20000	380 × 750 mm	8.5 kg		36 W			36 W TC-L(UV-C)	20 m³		
	30000				55 W			55 W TC-L(UV-C)	30 m³		

FiltroClear				
Pos.	12000	16000	20000	30000
A	21377	21378	21650	21650
B	21294	21299	15999	16000
1	15830	15830	15830	15830
2	25993	25993	25993	25993
3	34578	34578	34578	34578
4	24461	24462	26527	26527
5	51255	51258	51290	51290
6	15956	15956	15956	15956
7	21539	21539	21539	21539
8	16033	16033	16033	16033

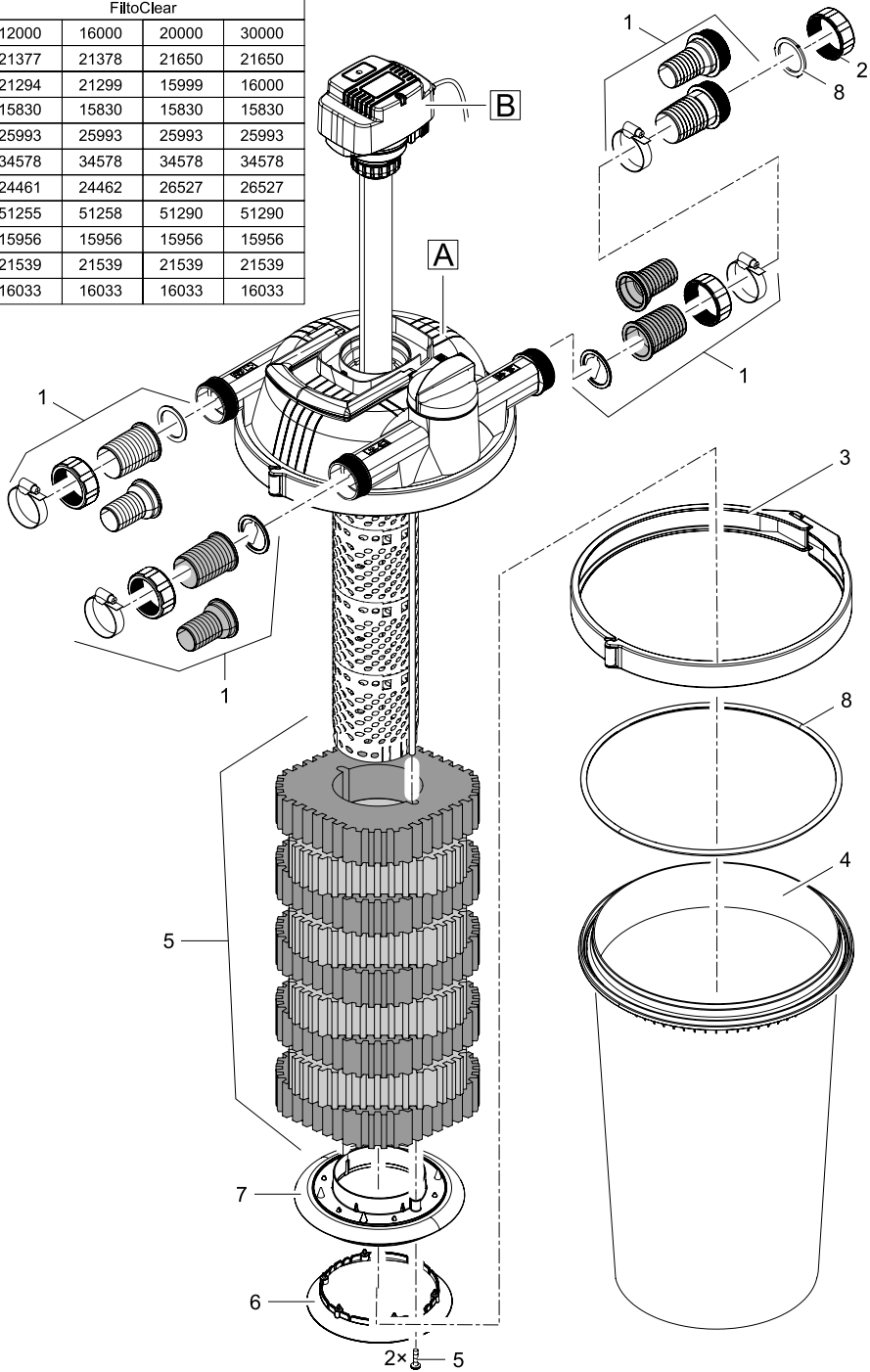

Pos.	FiltroClear			
	12000	16000	20000	30000
A	21377	21378	21650	21650
9	16029	16029	16029	16029
10	16064	16064	16064	16064
11	21653	21654	21655	21655
12	24748	24747	26596	26596

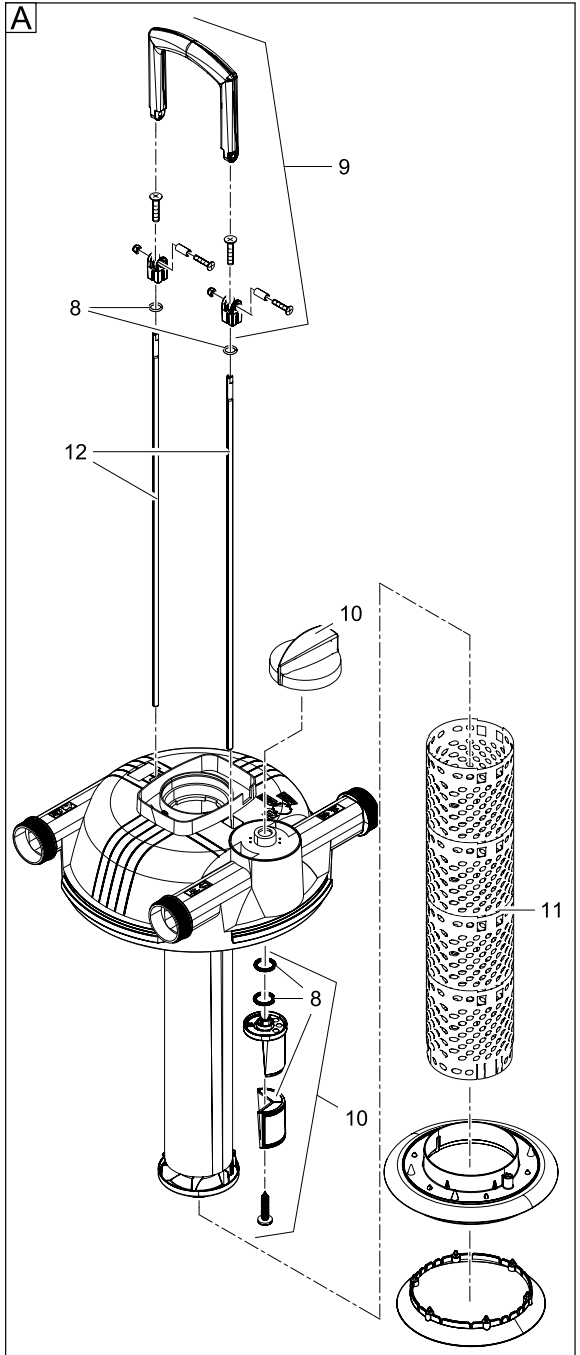

Pos.	FiltroClear			
	12000	16000	20000	30000
B	21294	21299	15999	16000
13	21303	21308	15536	15533
14	56236	56237	55432	56636
15	13332	21763	13331	13331
16	16031	16031	16031	16031

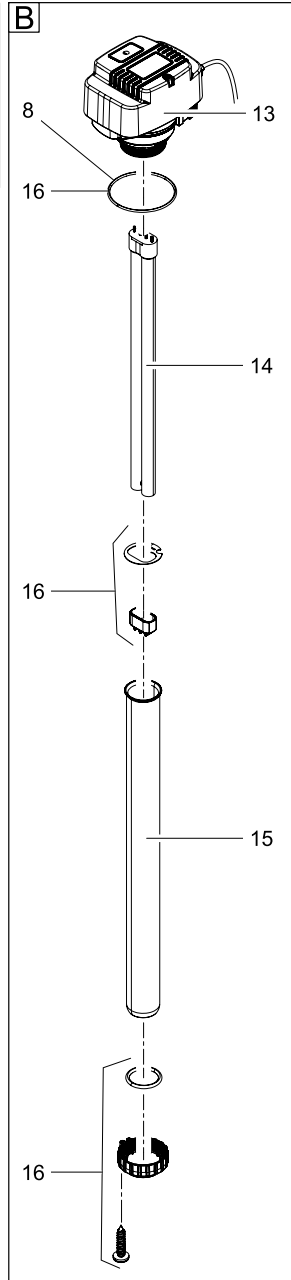



OASE GmbH · www.oase-livingwater.com

Tecklenburger Straße 161 · 48477 Hörstel · Postfach 20 69 · 48469 Hörstel · Germany



21525/11H